

nedis

Multifunctional Digital Hot Air Fryer Grill

with 6 L capacity

KAAFG600BK

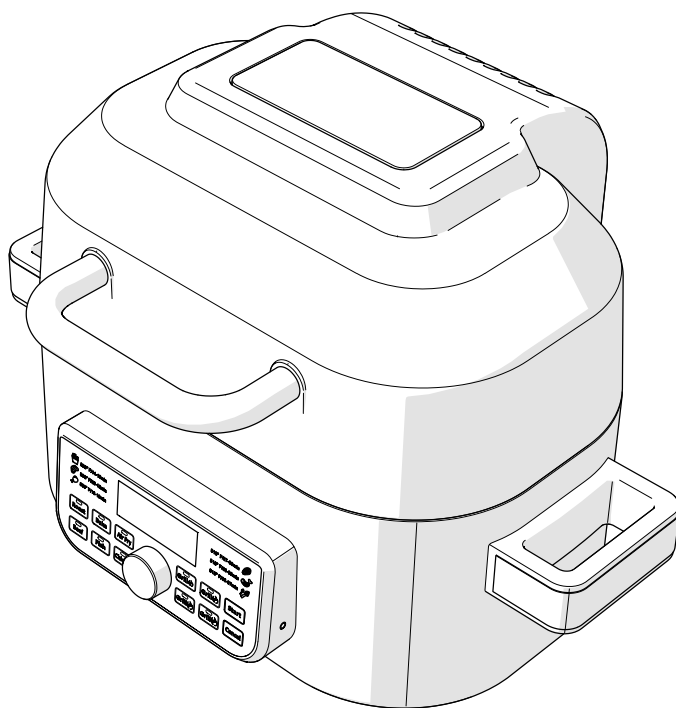

ned.is/kaafg600bk



EN	Quick start guide	3	NO	Hurtigguide	22
DE	Kurzanleitung	5	DA	Vejledning til hurtig start	24
FR	Guide de démarrage rapide	7	HU	Gyors beüzemelési útmutató	26
NL	Snelstartgids	9	PL	Przewodnik Szybki start	28
IT	Guida rapida all'avvio	12	EL	Οδηγός γρήγορης εκκίνησης	30
ES	Guía de inicio rápido	14	SK	Rýchly návod	32
PT	Guia de iniciação rápida	16	CS	Rychlý návod	34
SV	Snabbstartsguide	18	RO	Ghid rapid de inițiere	36
FI	Pika-aloitusopas	20			

Specifications

Input voltage	220 - 240 V~ ; 50 / 60 Hz
Power	1660 W

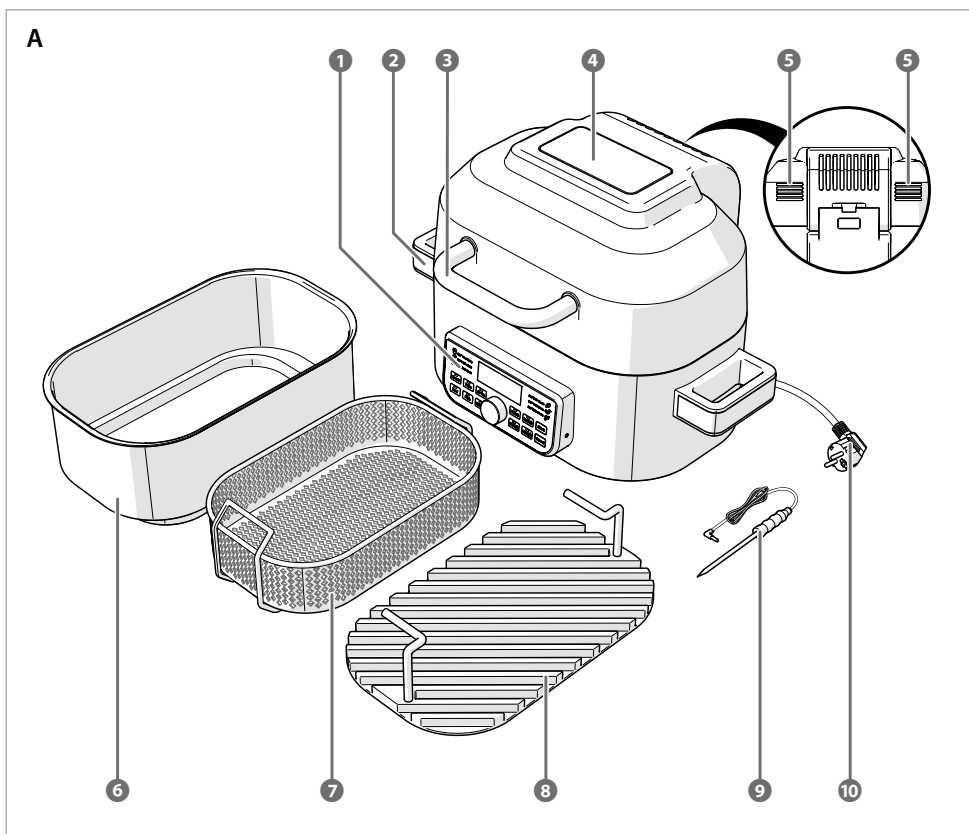

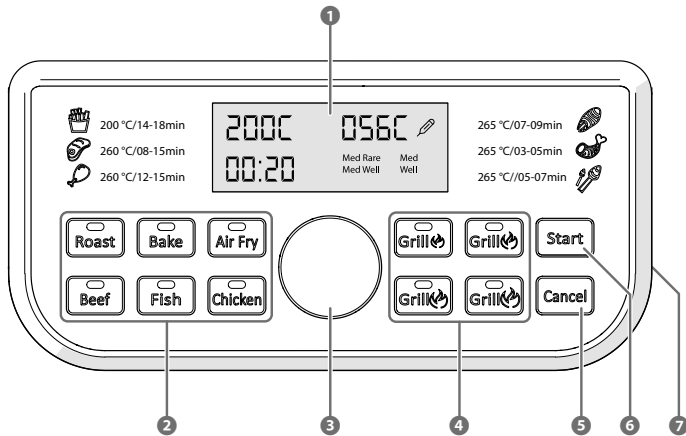
B

EN Quick start guide

Multifunctional Digital Hot Air Fryer Grill

KAAFG600BK



For more information see the extended manual online: ned.is/kaafg600bk

Intended use

The Nedis KAAF600BK is a hot air fryer with 6 litre capacity and grill function.

This product is intended for indoor use only.

This product can be used by children aged from 8 years and above and persons with reduced physical, sensory or mental capabilities or lack of experience and knowledge if they have been given supervision or instruction concerning use of the product in a safe way and understand the hazards involved. Children shall not play with the product. Cleaning and user maintenance shall not be done by children without supervision.

The product is intended for use in household environments for typical housekeeping functions that may also be used by non-expert users for typical housekeeping functions, such as: shops, offices other similar working environments, farm houses, by clients in hotels, motels and other residential type environments and/or in bed and breakfast type environments.

Any modification of the product may have consequences for safety, warranty and proper functioning.

This product is designed for private use (normal domestic use) only. Nedis is not responsible for wear, defect and/or damages caused by commercial use of the product.

Main parts (image A)

- | | |
|------------------------|---------------------|
| 1 Control panel | 6 Cooking pan |
| 2 Carrying handle (2x) | 7 Frying basket |
| 3 Lid handle | 8 Grill plate |
| 4 Lid | 9 Probe thermometer |
| 5 Air outlet | 10 Power cable |

Control panel (image B)

- | | |
|-------------------|---------------------------|
| 1 Display | 5 Cancel button |
| 2 Cooking presets | 6 Start button |
| 3 Control dial | 7 Probe thermometer input |
| 4 Grill presets | |

Safety instructions

Icon	Description
	Indication for a hot surface. Contact may cause burns. Do not touch.

WARNING

- Ensure you have fully read and understood the instructions in this document before you install or use the product. Keep the packaging and this document for future reference.
- Only use the product as described in this document.
- Always place the product on a flat, stable and heat resistant surface to prevent damage to the surroundings of the product.
- Do not use the product if a part is damaged or defective. Replace a damaged or defective product immediately.
- This product may only be serviced by a qualified technician for maintenance to reduce the risk of electric shock.
- If the power cable is damaged, it must be replaced by the manufacturer, its service agent or similar qualified persons in order to avoid a hazard.
- Disconnect the product from the power source before service and when replacing parts.
- This product is not intended to be operated by means of an external timer or separate remote-control system.
- Do not use an extension cable.
- The use of accessories not recommended by the product manufacturer may result in fire, electric shock or injury to persons.
- Do not use any accessories that are not included.
- Do not drop the product and avoid bumping.
- Do not obstruct or cover the product's air outlet.
- Do not expose the product to water or moisture.
- Do not let water enter the product.
- Unplug the product from the power source and other equipment if problems occur.
- Do not plug or unplug the power cable with wet hands.
- Do not unplug the product by pulling on the cable. Always grasp the plug and pull.
- Keep the product and power cable out of reach of children under 8 years of age.

- Do not let the power cable hang over the edge of a table or counter, or touch hot surfaces.
- Do not allow this product to come in contact with curtains, wall coverings, clothing, dishtowels or other flammable materials during use.
- Never pour oil directly into the basket. Always use a brush to lightly brush oil on the food when required.
- Do not leave the product unattended when switched on.
- The surfaces of the product get hot during use.
- Do not touch the hot parts of the product directly.
- The heat of the product may cause damage to the surface the product is placed on. Always place the product on a flat, stable and heat resistant surface to prevent damage to the surroundings of the product.
- Allow the product to cool down before cleaning and storing it.

Before first use

1. Remove all packaging from the outside and inside of the product.
2. Clean all parts that come into contact with food with hot water and dish soap after each use.
3. Clean the outside of the product with a soft clean, damp cloth.
4. Before first use, perform at least one heating cycle while the product is empty.
 - 1 When the product heats up for the first time, it may emit slight smoke or odour. This is normal and does not affect the safety of the product.

Using the product

1. Place the product on a stable, flat and heat resistant surface.
2. Keep the air outlet **A5** at least 15 cm away from the wall.
3. Place the cooking pan **A6** in the product.
4. Place the frying basket **A7** or the grill plate **A8** in the cooking pan **A6**.
 - 1 See chapter 'Cooking / grilling presets' for the suggested accessory per cooking preset.
 - A** Do not fill the inside of the basket with oil or other liquids. The product uses hot air to cook your food.
5. Plug the power cable **A10** into a power outlet.
6. Select one of the cooking / grilling presets **B2-4**. The display **B1** shows the default temperature and time of the selected preset.
7. Press the control dial **B3**. The temperature on the display **B1** flashes.
 - 1 It is not possible to adjust the temperature when using the grill presets **B4**.
8. Rotate the control dial **B3** to adjust the temperature.
 - 1 The display **B1** shows "ADD" to indicate that preheating is done.
9. Press the control dial **B3** to confirm the temperature. The time on the display **B1** flashes.
10. Rotate the control dial **B3** to adjust the cooking time.
 - 1 To use the product with the probe thermometer, follow steps 11 – 19.
 - 1 To use the product without the probe thermometer, follow steps 13 – 19.
 - 1 If you selected the Beef preset, follow the steps in chapter 'Grilling beef'.
11. Plug the connector of the probe thermometer **A9** into the probe thermometer input **B7**.
12. Stick the probe thermometer **A9** into the centre of the food.
 - 1 The display **B1** shows the measured temperature.
13. Press the start button **B6** to start preheating. The display **B1** shows "PRE".
 - 1 The display **B1** shows "ADD" to indicate that preheating is done.
14. Use the lid handle **A3** to open the lid **A4**. The display **B1** shows "OPEN".
15. Place the food inside the product.
16. Close the lid **A4** to start the cooking process.
 - 1 To pause the preheating or cooking process, press the start button **B6**.

- 1 To stop the preheating or cooking process, press the cancel button **B5**.
- 1 The product automatically pauses the cooking process when the lid **A4** is open. The display **B1** shows "OPEN". Close the lid **A4** to resume the cooking process.
- 1 The product automatically stops when the time runs out. The display shows "DONE".
17. Open the lid **A4**.
 - 1 **A** Be careful, hot steam may escape.
 - 1 Close the lid and reset the timer and temperature if the food is not ready yet.
 - 1 **A** Do not touch the frying basket **A7** or grill plate **A8** with bare hands.
18. Remove the prepared food using a kitchen tong.
 - 1 **A** Do not use a metal tool to remove the food to avoid damaging the coating.
19. Press the cancel button **B5** to switch off the product. The display shows "OFF".
 - 1 The fan automatically stops after 0 – 60 seconds in standby.

Grilling beef

1. Press the "Beef" preset.
2. Plug the connector of the probe thermometer **A9** into the probe thermometer input **B7**.
3. Press the control dial **B3**. The temperature on the display **B1** flashes.
 - 1 It is not possible to adjust the time when using the beef preset, the cooking process stops automatically when the probe thermometer **A9** measures the selected meat temperature.
4. Rotate the control dial **B3** to adjust the temperature.
 - 1 The doneness option flashes on the display **B1**.
5. Press the control dial **B3**. The doneness option flashes on the display **B1**.
6. Rotate the control dial **B3** to select the desired doneness. The corresponding meat temperature appears on the display **B1**.
7. Continue with steps 13 – 19 of "Using the product".
 - 1 The cooking process stops automatically when you unplug the probe thermometer.
 - 1 The cooking process stops automatically when the selected meat temperature is not reached within one hour.

Cooking / Grilling presets **B2-4**

Presets	Default temperature (°C)	Default time (min.)	Accessory
Roast	200	30	Frying basket A7 or grill plate A8
Bake	175	30	Frying basket A7 or cakepan (not included)
Air fry	200	20	Frying basket A7
Beef	230	12	Grill plate A8
Fish	265	7	Grill plate A8
Chicken	260	18	Frying basket A7 or grill plate A8
Air grill (low)	200	15	Grill plate A8
Air grill (medium)	230	15	Grill plate A8
Air grill (high)	260	15	Grill plate A8
Air grill (max)	265	10	Grill plate A8

- 1 The cooking result of each dish depends on many variables. The cooking time, temperature, weight and volume of the food influences the result.

Maintenance

1. Before cleaning and maintenance, switch off the product and disconnect the power. Let the product cool down completely.
- A** Do not immerse the product, the power cable or plug in water or other liquids.
- A** Do not use aggressive chemical cleaning agents such as ammonia, acid or acetone when cleaning the product.
- A** Avoid abrasives that can damage the surface.
 2. Clean all parts that come into contact with food with hot water and dish soap after each use.
 3. Clean the outside of the product with a soft, clean, lightly damp cloth.

A Do not immerse the product in water for cleaning.

Warranty

Any changes and/or modifications to the product will invalidate the warranty. We accept no liability for damage caused by improper use of the product.

This product is intended for private use only (normal domestic use). Nedis is not liable for wear and tear, defects and/or damage caused by commercial use of the product.

Disclaimer

Designs and specifications are subject to change without notice. All logos, brands and product names are trademarks or registered trademarks of their respective owners and are hereby recognized as such.

Disposal



The product is designated for separate collection at an appropriate collection point. Do not dispose of the product with household waste.

For more information, contact the retailer or the local authority responsible for the waste management.

DE Kurzanleitung

Digitale Heißluft-Grill-Fritteuse

KAAFG600BK



Weitere Informationen finden Sie in der erweiterten Anleitung online: ned.is/kaafg600bk

Bestimmungsgemäße Verwendung

Die Nedis KAAF600BK ist eine Heißluft-Fritteuse mit 6 Liter Kapazität und Grillfunktion.

Dieses Produkt ist nur zur Verwendung in Innenräumen gedacht. Kinder ab dem achten Lebensjahr und Personen mit eingeschränkten körperlichen, sensorischen oder geistigen Fähigkeiten oder ohne ausreichende Erfahrung und Kenntnis dürfen dieses Produkt nur dann verwenden, wenn sie beaufsichtigt werden oder in die sichere Benutzung des Produkts eingewiesen wurden und die bestehenden Gefahren verstehen. Kinder dürfen nicht mit dem Produkt spielen. Reinigung und Wartung durch den Benutzer dürfen nicht von unbeaufsichtigten Kindern durchgeführt werden. Das Produkt ist zur Verwendung in Haushaltsumgebungen für typische Haushaltsfunktionen gedacht, die auch von nicht fachkundigen Benutzern ausgeführt werden können, wie z. B.: in Geschäften, Büros und ähnlichen Arbeitsumgebungen, Bauernhäusern, von Kunden in Hotels, Motels und anderen Unterkünften und/oder in Pensionen.

Jegliche Modifikation des Produkts kann Folgen für die Sicherheit, Garantie und ordnungsgemäße Funktionalität haben.

Dieses Produkt ist nur für den privaten Gebrauch (normalen Hausgebrauch) bestimmt. Nedis ist nicht verantwortlich für Verschleiß, Defekte und/oder Schäden, die durch die gewerbliche Nutzung des Produkts entstehen.

Hauptbestandteile (Abbildung A)

- | | |
|-------------------|---------------------|
| 1 Bedienfeld | 6 Kocheinsatz |
| 2 Tragegriff (2x) | 7 Frittierkorb |
| 3 Deckelgriff | 8 Grillplatte |
| 4 Abdeckung | 9 Sondenthermometer |
| 5 Luftauslass | 10 Stromkabel |

Bedienfeld (Abbildung B)

- | | |
|--------------------------|----------------------------|
| 1 Anzeige | 5 Abbruch-Knopf |
| 2 Gar-Voreinstellungen | 6 Start-Taste |
| 3 Drehregler | 7 Sondenthermometereingang |
| 4 Grill-Voreinstellungen | |

Sicherheitshinweise

Symbol	Beschreibung
	Kennzeichen für eine heiße Oberfläche. Kontakt kann zu Verbrennungen führen. Nicht berühren.

A WARNUNG

- Vergewissern Sie sich, dass Sie die Anweisungen in diesem Dokument vollständig gelesen und verstanden haben, bevor Sie das Produkt installieren oder verwenden. Heben Sie die Verpackung und dieses Dokument zum späteren Nachschlagen auf.
- Verwenden Sie das Produkt nur wie in diesem Dokument beschrieben.
- Stellen Sie das Produkt stets auf eine flache, stabile und hitzebeständige Oberfläche, um Schäden in der Umgebung des Produkts zu vermeiden.
- Verwenden Sie das Produkt nicht, wenn ein Teil beschädigt ist oder es einen Mangel aufweist. Ersetzen Sie ein beschädigtes oder defektes Produkt unverzüglich.
- Dieses Produkt darf nur von einem ausgebildeten Techniker gewartet werden, um die Gefahr eines Stromschlags zu reduzieren.
- Wenn das Netzkabel beschädigt ist, muss es vom Hersteller, seinem Kundendienst oder vergleichbar qualifizierten Personen ersetzt werden, um eine Gefährdung zu vermeiden.
- Trennen Sie das Produkt vor Wartungsarbeiten und beim Austausch von Teilen von der Stromversorgung.
- Dieses Produkt ist nicht dafür vorgesehen, über eine externe Zeitschaltuhr oder ein separates Fernbedienungssystem bedient zu werden.
- Verwenden Sie kein Verlängerungskabel.
- Die Verwendung von Zubehör, das nicht vom Produkthersteller empfohlen wird, kann zu Feuer, einem elektrischen Schlag oder Verletzungen von Personen führen.
- Verwenden Sie kein Zubehör, das nicht im Lieferumfang enthalten war.
- Lassen Sie das Produkt nicht herunterfallen und vermeiden Sie Kollisionen.
- Blockieren oder verdecken Sie niemals den Luftauslass des Produkts.
- Setzen Sie das Produkt keinem Wasser oder Feuchtigkeit aus.
- Lassen Sie kein Wasser in das Produkt eindringen.
- Trennen Sie das Produkt von der Stromquelle und anderer Ausrüstung, falls Probleme auftreten.
- Hantieren Sie mit dem Stromkabel nicht mit nassen Händen.
- Ziehen Sie das Produkt niemals am Kabel aus der Steckdose. Halten Sie immer den Stecker fest und ziehen Sie daran.
- Halten Sie das Produkt und das Stromkabel stets außerhalb der Reichweite von Kindern unter 8 Jahren.

- Lassen Sie das Stromkabel nicht über die Kante eines Tisches oder einer Arbeitsplatte herunterhängen, oder in Kontakt mit heißen Oberflächen kommen.
- Achten Sie darauf, dass dieses Produkt während des Gebrauchs nicht mit Vorhängen, Wandverkleidungen, Kleidung, Geschirrtüchern oder anderen brennbaren Materialien in Kontakt kommt.
- Geben Sie niemals Öl direkt in den Korb. Verwenden Sie bei Bedarf immer einen Pinsel, um die Lebensmittel mit Öl zu bestreichen.
- Lassen Sie das Produkt nicht unbeaufsichtigt, wenn es in Betrieb ist.
- Die Oberflächen des Produkts werden bei Verwendung heiß.
- Berühren Sie die heißen Bauteile des Produktes nicht direkt.
- Das erhitzte Produkt kann die Oberfläche beschädigen, auf die es gestellt wird. Stellen Sie das Produkt daher stets auf eine flache, stabile und hitzebeständige Oberfläche, um Schäden in der Umgebung des Produkts zu vermeiden.
- Lassen Sie das Produkt abkühlen, bevor Sie es reinigen und lagern.

Vor der Inbetriebnahme

1. Entfernen Sie alle Verpackungsmaterialien von der Außen- und Innenseite des Produkts.
2. Reinigen Sie alle Teile, die mit Lebensmitteln in Kontakt kommen, nach jedem Gebrauch mit heissem Wasser und Spülmittel.
3. Reinigen Sie die Außenseite des Produkts mit einem weichen, sauberen und leicht angefeuchteten Tuch.
4. Führen Sie vor der ersten Verwendung mindestens einen Heizvorgang mit leerem Produkt durch.
 - ⓘ Wenn sich das Produkt zum ersten Mal aufwärmt, kann es eine leichte Rauch- oder Geruchsentwicklung geben. Dies ist vollkommen normal und beeinflusst nicht die Sicherheit des Produkts.

Verwenden des Produkts

1. Stellen Sie das Produkt auf eine stabile, ebene und hitzebeständige Oberfläche.
 2. Halten Sie den Luftauslass **A5** mindestens 15 cm von der Wand entfernt.
 3. Setzen Sie den Kocheinsatz **A6** in das Produkt ein.
 4. Setzen Sie den Frittierkorb **A7** oder die Grillplatte **A8** in den Kocheinsatz **A6** ein.
 - ⓘ Beachten Sie das Kapitel ‚Gar-/Grill-Voreinstellungen‘ für das empfohlene Zubehör für die jeweilige Voreinstellung.
 - ⚠ Füllen Sie das Innere des Korbs nicht mit Öl oder anderen Flüssigkeiten. Das Produkt nutzt Heißluft zum Garen Ihrer Speisen.
 5. Stecken Sie das Stromkabel **A10** in eine Steckdose.
 6. Wählen Sie eine der Gar-/Grill-Voreinstellungen **B2**/**4**. Das Display **B1** zeigt die Standardtemperatur und -zeit der gewählten Voreinstellung an.
 7. Drücken Sie auf den Drehregler **B3**. Die Temperatur auf dem Display **B1** blinkt.
 8. Drehen Sie den Drehregler **B3**, um die Temperatur anzupassen.
 - ⓘ Es ist bei Verwendung der Grill-Voreinstellungen **B4** nicht möglich, die Temperatur einzustellen.
 9. Drücken Sie auf den Drehregler **B3**, um die Temperatur zu bestätigen. Die Zeit auf dem Display **B1** blinkt.
 10. Drehen Sie den Drehregler **B5**, um die Garzeit anzupassen.
 - Um das Produkt mit dem Sondenthermometer zu verwenden, befolgen Sie die Schritte 11 – 19.
 - Um das Produkt ohne das Sondenthermometer zu verwenden, befolgen Sie die Schritte 13 – 19.
- Wenn Sie die Fleisch-Voreinstellung gewählt haben, befolgen Sie die Schritte im Kapitel ‚Fleisch grillen‘.

11. Verbinden Sie den Sondenthermometeranschluss **A9** mit dem Sondenthermometereingang **B7**.
12. Stecken Sie das Sondenthermometer **A9** in die Mitte des Lebensmittels.
 - ⓘ Das Display **B1** zeigt die gemessene Temperatur an.
13. Drücken Sie die Start-Taste **B6**, um das Vorheizen zu beginnen. Das Display **B1** zeigt „PRE“ an.
 - ⓘ Das Display **B1** zeigt „ADD“ an, um anzuzeigen, dass das Vorheizen abgeschlossen ist.
14. Verwenden Sie den Deckelgriff **A3**, um den Deckel **A4** zu öffnen. Das Display **B1** zeigt „OPEN“ an.
15. Geben Sie die Lebensmittel in das Produkt.
16. Schließen Sie den Deckel **A4**, um den Garvorgang zu starten.
 - ⓘ Um das Vorheizen oder den Garvorgang zu pausieren, drücken Sie die Start-Taste **B6**.
 - ⓘ Um das Vorheizen oder den Garvorgang abzubrechen, drücken Sie die Abbrechen-Taste **B5**.
 - ⓘ Das Produkt pausiert den Garvorgang automatisch, wenn der Deckel **A4** geöffnet wird. Das Display **B1** zeigt „OPEN“ an. Schließen Sie den Deckel **A4**, um den Garvorgang fortzusetzen.
 - ⓘ Das Produkt stoppt automatisch, wenn der Timer abgelaufen ist. Das Display zeigt „DONE“ an.
17. Öffnen Sie den Deckel **A4**.
 - ⚠ Seien Sie vorsichtig, es kann heißer Dampf austreten.
 - ⓘ Schließen Sie den Deckel und stellen Sie den Timer und die Temperatur neu ein, wenn die Speise noch nicht fertig ist.
 - ⚠ Berühren Sie den Frittierkorb **A7** oder die Grillplatte **A8** nicht mit bloßen Händen.
18. Nehmen Sie die zubereiteten Speisen mit einer Küchenzange heraus.
 - ⚠ Verwenden Sie kein metallisches Werkzeug, um das Essen zu entnehmen, um eine Beschädigung der Beschichtung zu vermeiden.
19. Drücken Sie die Abbruch-Taste **B5**, um das Produkt auszuschalten. Das Display zeigt „OFF“ an.
 - ⓘ Der Lüfter stoppt automatisch nach 0 – 60 Sekunden im Standby.

Fleisch grillen





1. Drücken Sie die „Beef“ Voreinstellung.
2. Verbinden Sie den Sondenthermometeranschluss **A9** mit dem Sondenthermometereingang **B7**.
3. Drücken Sie auf den Drehregler **B3**. Die Temperatur auf dem Display **B1** blinkt.
4. Drehen Sie den Drehregler **B3**, um die Temperatur anzupassen.
 - ⓘ Es ist bei der Fleisch-Voreinstellung nicht möglich, die Zeit einzustellen. Der Garvorgang stoppt automatisch, wenn das Sondenthermometer **A9** die gewählte Fleischtemperatur misst.
5. Drücken Sie auf den Drehregler **B3**. Die Garstufenoption blinkt auf dem Display **B1**.
6. Drehen Sie den Drehregler **B3**, um die gewünschte Garstufe zu wählen. Die entsprechende Fleischtemperatur wird auf dem Display **B1** angezeigt.
7. Fahren Sie mit den Schritten 13 – 19 von „Verwenden des Produkts“ fort.
 - ⓘ Der Garvorgang stoppt automatisch, wenn Sie das Sondenthermometer entfernen.
 - ⓘ Der Garvorgang stoppt automatisch, wenn die ausgewählte Fleischtemperatur nicht innerhalb einer Stunde erreicht wird.

Gar-/Grill-Voreinstellungen B 2 4

Presets	Standardtemperatur (°C)	Standardzeit (Min.)	Zubehör
Braten	200	30	Frittierkorb A 7 oder Grillplatte A 8
Backen	175	30	Grillkorb A 7 oder Kuchenform (nicht im Lieferumfang enthalten)
Heißluft-Frittieren	200	20	Frittierkorb A 7
Fleisch	230	12	Grillplatte A 8
Fisch	265	7	Grillplatte A 8
Hühnchen	260	18	Frittierkorb A 7 oder Grillplatte A 8
Heißluftgrill (niedrig)	200	15	Grillplatte A 8
Heißluftgrill (mittel)	230	15	Grillplatte A 8
Heißluftgrill (hoch)	260	15	Grillplatte A 8
Heißluftgrill (max)	265	10	Grillplatte A 8

- 1 Das Kochergebnis jedes Gerichts hängt von vielen Variablen ab. Die Zubereitungsdauer, Temperatur, das Gewicht und die Menge des Essens beeinflussen das Ergebnis.

Wartung

- Schalten Sie das Produkt vor der Reinigung und Wartung aus und trennen Sie die Verbindung zur Stromversorgung. Lassen Sie das Produkt vollständig abkühlen.
 -  Tauchen Sie das Produkt, das Stromkabel oder den Stecker nicht in Wasser oder andere Flüssigkeiten.
 -  Verwenden Sie keine aggressiven chemischen Reinigungsmittel wie Ammoniak, Säuren oder Aceton zur Reinigung des Produkts.
 -  Vermeiden Sie scheuernde Reinigungsmittel, welche die Oberfläche beschädigen können.
- Reinigen Sie alle Teile, die mit Lebensmitteln in Kontakt kommen, nach jedem Gebrauch mit heissem Wasser und Spülmittel.
- Reinigen Sie die Außenseite des Produkts mit einem weichen, sauberen und leicht angefeuchteten Tuch.
 -  Tauchen Sie das Produkt zur Reinigung nicht in Wasser.

Garantie

Jegliche Änderungen und/oder Modifikationen am Produkt führen zum Erlöschen der Garantie. Wir übernehmen keine Haftung für Schäden, die durch unsachgemäßen Gebrauch des Produktes entstehen.

Dieses Produkt ist nur für den privaten Gebrauch (normaler häuslicher Gebrauch) bestimmt. Nedis haftet nicht für Verschleiß, Defekte und/oder Schäden, die durch die kommerzielle Nutzung des Produkts verursacht werden.

Haftungsausschluss

Entwurf und Spezifikationen können ohne vorherige Bekanntgabe geändert werden. Alle Logos, Marken und Produktbezeichnungen sind Warenzeichen oder eingetragene Warenzeichen ihrer jeweiligen Eigentümer und werden hiermit als solche ausgewiesen.

Entsorgung



Dieses Produkt muss an einer entsprechenden Sammelstelle zur Entsorgung abgegeben werden. Entsorgen Sie das Produkt nicht mit dem Haushaltsabfall.

Weitere Informationen erhalten Sie beim Verkäufer oder der für die Abfallwirtschaft verantwortlichen örtlichen Behörde.

FR Guide de démarrage rapide

Gril de friteuse à air chaud numérique

KAAFG600BK



Pour plus d'informations, consultez le manuel détaillé en ligne : ned.is/kaafg600bk

Utilisation prévue

La Nedis KAAF600BK est une friteuse à air chaud d'une capacité de 6 litres.

Ce produit est prévu pour un usage intérieur uniquement.

Ce produit peut être utilisé par des enfants âgés de 8 ans et plus ainsi que des personnes ayant des capacités physiques, sensorielles ou mentales réduites ou manquant d'expérience et de connaissances s'ils sont supervisés ou ont reçu des instructions sur l'utilisation du produit en toute sécurité et comprennent les dangers impliqués.

Les enfants ne doivent pas jouer avec le produit. Le nettoyage et la maintenance ne doivent pas être effectués par des enfants sans surveillance.

Le produit est destiné à être utilisé dans des environnements domestiques pour des fonctions de ménage typiques qui peuvent également être réalisées par des utilisateurs non experts pour des fonctions de ménage typiques, tels que : des magasins, bureaux, autres environnements de travail similaires, fermes, par des clients dans des hôtels, motels et autres environnements de type résidentiel et/ou dans des environnements de type chambres d'hôtes. Toute modification du produit peut avoir des conséquences sur la sécurité, la garantie et le bon fonctionnement.

Ce produit est conçu pour un usage privé (usage domestique normal) uniquement. Nedis n'est pas responsable de l'usure, de défauts et/ou de dommages causés par une utilisation commerciale du produit.

Pièces principales (image A)

- | | |
|-----------------------------|-------------------------|
| 1 Panneau de commande | 6 Pot de cuisson |
| 2 Poignée de transport (2x) | 7 Panier de friture |
| 3 Poignée du couvercle | 8 Plaque de grill |
| 4 Couvercle | 9 Thermomètre à sonde |
| 5 Sortie d'air | 10 Câble d'alimentation |

Panneau de commande (image B)

- | | |
|--------------------------|---------------------------------|
| 1 Affichage | 5 Bouton d'annulation |
| 2 Préréglages de cuisson | 6 Bouton de démarrage |
| 3 Molette de commande | 7 Entrée du thermomètre à sonde |
| 4 Préréglages de grill | |

Consignes de sécurité

Icône	Description
	Indication de surface chaude. Tout contact peut provoquer des brûlures. Ne pas toucher.

A AVERTISSEMENT

- Assurez-vous d'avoir entièrement lu et compris les instructions de ce document avant d'installer ou d'utiliser le produit. Conservez l'emballage et le présent document pour référence ultérieure.
- Utilisez le produit uniquement comme décrit dans le présent document.
- Posez toujours le produit sur une surface plane, stable et résistante à la chaleur afin d'éviter d'endommager l'environnement du produit.
- Ne pas utiliser le produit si une pièce est endommagée ou défectueuse. Remplacez immédiatement un produit endommagé ou défectueux.
- Ce produit ne peut être réparé que par un technicien qualifié afin de réduire les risques d'électrocution.
- Si le câble d'alimentation est endommagé, il doit être remplacé par le fabricant, son agent de service ou des personnes de qualification similaire afin d'éviter tout danger.
- Débranchez le produit de la source d'alimentation avant tout entretien et lors du remplacement de pièces.
- Le produit n'est pas conçu pour fonctionner avec une minuterie externe ou un système de télécommande séparé.
- Ne pas utiliser de rallonge.
- L'utilisation d'accessoires non recommandés par le fabricant du produit peut entraîner un incendie, un choc électrique ou des blessures corporelles.
- Ne pas utiliser d'accessoires non inclus.
- Ne pas laisser tomber le produit et éviter de le cogner.
- Ne pas obstruer ni couvrir la sortie d'air du produit.
- Ne pas exposer le produit à l'eau ou à l'humidité.
- Ne pas laisser d'eau pénétrer dans le produit.
- Débranchez le produit de la source d'alimentation et tout autre équipement en cas de problème.
- Ne pas brancher ou débrancher le câble d'alimentation avec les mains mouillées.
- Ne débranchez pas le produit en tirant sur le câble. Saisissez toujours la fiche et tirez.
- Gardez le produit et le câble d'alimentation hors de portée des enfants de moins de 8 ans.
- Ne pas laisser le câble d'alimentation pendre au bord d'une table ou d'un comptoir, ni toucher des surfaces chaudes.
- Ne laissez pas ce produit entrer en contact avec des rideaux, des revêtements muraux, des vêtements, des torchons ou d'autres matériaux inflammables pendant l'utilisation.
- Ne versez jamais d'huile directement dans le panier. Utilisez toujours une brosse pour brosser légèrement l'huile sur les aliments lorsque cela est nécessaire.
- Ne pas laisser le produit sans surveillance lorsqu'il est sous tension.
- Les surfaces du produit chauffent pendant l'utilisation.
- Ne pas toucher directement les parties chaudes du produit.
- La chaleur du produit peut endommager la surface sur laquelle il est posé. Posez toujours le produit sur une surface plane, stable et résistante à la chaleur afin d'éviter d'endommager l'environnement du produit.
- Laissez le produit refroidir avant de le nettoyer et de le ranger.

Avant la première utilisation

1. Retirez tous les emballages de l'extérieur et de l'intérieur du produit.
2. Après chaque utilisation, nettoyez à l'eau chaude et au liquide vaisselle toutes les pièces qui entrent en contact avec des aliments.
3. Nettoyez l'extérieur du produit avec un chiffon doux, propre et humide.
4. Avant la première utilisation, effectuez au moins un cycle de chauffage lorsque le produit est vide.

1. Lorsque le produit chauffe pour la première fois, il peut émettre une légère fumée ou une odeur. Ceci est normal et n'affecte pas la sécurité du produit.

Utiliser le produit

1. Placez le produit sur une surface stable, plane et résistante à la chaleur.
 2. Tenez la sortie d'air **A5** à au moins 15 cm du mur.
 3. Mettez la cuve de cuisson **A6** dans le produit.
 4. Mettez le panier de friture **A7** ou la plaque de grill **A8** dans la cuve de cuisson **A6**.
- 1 Voir le chapitre « Préréglages de cuisson/grill » pour l'accessoire suggéré en fonction du préréglage de cuisson.
- A** Ne pas remplir l'intérieur du panier avec de l'huile ou d'autres liquides. Le produit utilise de l'air chaud pour cuire vos aliments.
5. Branchez la fiche du câble d'alimentation **A10** dans une prise de courant.
 6. Sélectionnez l'un des préréglages de cuisson/grill **B2** **4**. L'écran **B1** affiche la température et le temps par défaut du préréglage sélectionné.
 7. Appuyez sur la molette de contrôle **B3**. La température à l'écran **B1** clignote.
 8. Tournez la molette de contrôle **B3** pour régler la température.
 - 1 Il n'est pas possible de régler la température en utilisant les préréglages du grill **B4**.
 9. Appuyez sur la molette de contrôle **B3** pour conformer la température. Le temps à l'écran **B1** clignote.
 10. Tournez la molette de contrôle **B3** pour régler le temps de cuisson.
- Pour utiliser le produit avec le thermomètre à sonde, suivez les étapes 11 – 19.
- Pour utiliser le produit sans le thermomètre à sonde, suivez les étapes 13 – 19.
- Si vous avez sélectionné le préréglage pour le bœuf, suivez les étapes du chapitre « Griller du bœuf ».
11. Branchez le connecteur du thermomètre à sonde **A9** sur l'entrée du thermomètre à sonde **B7**.
 12. Fourrez le thermomètre à sonde **A9** au centre de la nourriture.
 - 1 L'écran **B1** affiche la température mesurée.
 13. Appuyez sur le bouton de démarrage **B5** pour démarrer le préchauffage. L'écran **B1** affiche « PRE ».
 - 1 L'écran **B1** affiche « ADD » pour indiquer que le préchauffage est terminé.
 14. Utilisez la poignée du couvercle **A3** pour ouvrir le couvercle **A4**. L'écran **B1** affiche « OPEN ».
 15. Mettez les aliments dans le produit.
 16. Fermez le couvercle **A4** pour démarrer le processus de cuisson.
 - 1 Pour suspendre le processus de préchauffage ou de cuisson, appuyez sur le bouton de démarrage **B5**.
 - 1 Pour arrêter le processus de préchauffage ou de cuisson, appuyez sur le bouton d'annulation **B5**.
 - 1 Le produit interrompt automatiquement le processus de cuisson lorsque le couvercle **A4** est ouvert. L'écran **B1** affiche « OPEN ».
 - 1 Fermez le couvercle **A4** pour reprendre le processus de cuisson.
 - 1 Le produit s'arrête automatiquement une fois le temps écoulé. L'écran affiche « DONE ».
 17. Ouvrez le couvercle **A4**.
- A** Attention, de la vapeur chaude peut s'échapper.
- 1 Fermez le couvercle et réglez à nouveau la minuterie et la température si les aliments ne sont pas encore prêts.
- A** Ne touchez pas le panier de friture **A7** ni la plaque du grill **A8** à mains nues.
18. Retirez les aliments préparés à l'aide d'une pince de cuisine.
 - 1 N'utilisez pas d'outil en métal pour retirer la nourriture afin d'éviter d'endommager le revêtement.
 19. Appuyez sur le bouton d'annulation **B5** pour mettre le produit hors tension. L'écran affiche « OFF ».

1. Le ventilateur s'arrête automatiquement après 0 – 60 secondes en veille.

Griller du bœuf

1. Appuyez sur le pré-réglage « Beef ».
2. Branchez le connecteur du thermomètre à sonde **A** **6** sur l'entrée du thermomètre à sonde **B** **7**.
3. Appuyez sur la molette de contrôle **B** **3**. La température à l'écran **B** **1** clignote.
4. Tournez la molette de contrôle **B** **3** pour régler la température.
- 1 Il n'est pas possible de régler le temps lors de l'utilisation du pré-réglage bœuf. Le processus de cuisson s'arrête automatiquement lorsque le thermomètre à sonde **A** **6** mesure la température de la viande sélectionnée.
5. Appuyez sur la molette de contrôle **B** **3**. L'option du niveau de cuisson clignote à l'écran **B** **1**.
6. Tournez la molette de contrôle **B** **3** pour sélectionner le niveau de cuisson souhaité. La température correspondante de la viande apparaît à l'écran **B** **1**.
7. Continuez avec les étapes 13 – 19 de « Utiliser le produit ».
- 1 Le processus de cuisson s'arrête automatiquement lorsque vous débranchez le thermomètre à sonde.
- 1 Le processus de cuisson s'arrête automatiquement lorsque la température de viande sélectionnée n'est pas atteinte en une heure.

Préréglages de cuisson/gril **B** **2** **4**

Préréglages	Température par défaut (°C)	Durée par défaut (min.)	Accessoires
Rôti	200	30	Panier de friture A 7 ou plaque de gril A 8
Cuisson au four	175	30	Panier de friture A 7 ou moule à gâteau (non inclus)
Friture à l'air	200	20	Panier à friture A 7
Bœuf	230	12	Plaque de gril A 8
Poisson	265	7	Plaque de gril A 8
Poulet	260	18	Panier de friture A 7 ou plaque de gril A 8
Gril à air (bas)	200	15	Plaque de gril A 8
Gril à air (moyen)	230	15	Plaque de gril A 8
Gril à air (élevé)	260	15	Plaque de gril A 8
Gril à air (max)	265	10	Plaque de gril A 8

- 1 Le résultat de cuisson de chaque plat dépend de nombreuses variables. Le temps de cuisson, la température, le poids et le volume des aliments influencent le résultat.

Maintenance

1. Avant le nettoyage et la maintenance, mettez le produit hors tension, puis débranchez-le. Laissez le produit refroidir complètement.
- A** Ne pas immerger le produit, le câble d'alimentation ou la fiche dans l'eau ou d'autres liquides.
- A** N'utilisez pas de nettoyeurs chimiques agressifs tels que de l'ammoniac, de l'acide ou de l'acétone lors du nettoyage du produit.
- A** Évitez les abrasifs qui peuvent endommager la surface.

2. Après chaque utilisation, nettoyez à l'eau chaude et au liquide vaisselle toutes les pièces qui entrent en contact avec des aliments.
3. Nettoyez l'extérieur du produit avec un chiffon doux, propre et légèrement humide.

A N'immergez pas le produit dans l'eau pour le nettoyer.

Garantie

Tous changements et/ou modifications du produit invalideront la garantie. Nous déclinons toute responsabilité pour des dommages causés par une utilisation incorrecte du produit.

Ce produit est prévu pour un usage privé uniquement (usage domestique normal). Nedis n'est pas responsable de l'usure, de défauts et/ou de dommages causés par une utilisation commerciale du produit.

Clause de non-responsabilité

Les conceptions et spécifications sont sujettes à modification sans préavis. Tous les logos, marques et noms de produits sont des marques commerciales ou des marques déposées de leurs propriétaires respectifs et sont reconnus comme tels.

Traitement des déchets



Le produit doit être jeté séparément des ordures ménagères dans un point de collecte approprié. Ne jetez pas le produit avec les ordures ménagères ordinaires.

Pour plus d'informations, contactez le distributeur ou l'autorité locale responsable de la gestion des déchets.

NL Snelstartgids

Digitale heteluchtfriteuse en grill

KAAFG600BK



Zie voor meer informatie de uitgebreide handleiding online: ned.is/kaafg600bk

Bedoeld gebruik

De Nedis KAAF600BK is een heteluchtfriteuse met een capaciteit van 6 liter en grillfunctie.

Dit product is uitsluitend bedoeld voor gebruik binnenshuis. Dit product mag worden gebruikt door kinderen van 8 jaar en ouder en personen met een verminderd lichamelijk, zintuiglijk of geestelijk vermogen, of die gebrek aan ervaring of kennis hebben, als iemand die verantwoordelijk is voor hun veiligheid toezicht op hen houdt of hen is uitgelegd hoe het product veilig dient te worden gebruikt en ze begrijpen wat de potentiële risico's zijn. Kinderen mogen niet met het product spelen. De reiniging en het onderhoud door de gebruiker mogen niet worden uitgevoerd door kinderen zonder toezicht.

Het product is bedoeld voor gebruik in huishoudelijke omgevingen voor typische huishoudelijke functies die ook kunnen worden gebruikt door niet-deskundige gebruikers voor typische huishoudelijke functies, zoals: winkels, kantoren en andere soortgelijke werkomgevingen, boerderijen, door klanten in hotels, motels en andere woonomgevingen en/of in omgevingen van het type "bed & breakfast".

Elke wijziging van het product kan gevolgen hebben voor de veiligheid, garantie en correcte werking.

Dit product is alleen bestemd voor particulier gebruik (normaal huishoudelijk gebruik). Nedis is niet verantwoordelijk voor slijtage, gebreken en/of schade veroorzaakt door zakelijk gebruik van het product.

Belangrijkste onderdelen (afbeelding A)

- | | |
|--------------------|--------------------|
| 1 Bedieningspaneel | 5 Kookpan |
| 2 Draaggreep (2x) | 7 Frituurmand |
| 3 Dekselhandgreep | 8 Grillplaat |
| 4 Deksel | 9 Sondethermometer |
| 5 Luchtuitlaat | 10 Stroomkabel |

Bedieningspaneel (afbeelding B)

- | | |
|------------------------------|--------------------------|
| 1 Display | 5 Annuleertoets |
| 2 Bereidingsvoorinstellingen | 6 Startknop |
| 3 Regelknop | 7 Sondethermometeringang |
| 4 Grillvoorinstellingen | |

Veiligheidsvoorschriften

Pictogram	Beschrijving
	Indicatie dat aangeeft dat het oppervlak heet is. Contact kan brandwonden veroorzaken. Niet aanraken.

⚠ WAARSCHUWING

- Zorg ervoor dat u de instructies in dit document volledig gelezen en begrepen heeft voordat u het product installeert of gebruikt. Bewaar de verpakking en dit document voor toekomstig gebruik.
- Gebruik het product alleen zoals in dit document beschreven.
- Plaats het product altijd op een vlakke, stabiele, hittebestendige ondergrond om schade te voorkomen aan de omgeving van het product.
- Gebruik het product niet als een onderdeel beschadigd of defect is. Vervang een beschadigd of defect product onmiddellijk.
- Dit product mag voor onderhoud alleen worden geopend door een erkend technicus om het risico op elektrische schokken te verkleinen.
- Om gevaar te voorkomen moet een beschadigd netsnoer door de fabrikant, zijn onderhoudsmonteur of iemand met vergelijkbare kwalificaties worden vervangen.
- Haal de stekker van het product uit de voedingsbron voor onderhoud en bij het vervangen van onderdelen.
- Dit product is niet bedoeld voor bediening met een externe timer of een aparte afstandsbediening.
- Gebruik geen verlengsnoer.
- Het gebruik van niet door de fabrikant van het product aanbevolen accessoires kan leiden tot brand, elektrische schokken of letsel bij personen.
- Gebruik geen accessoires die niet meegeleverd worden.
- Laat het product niet vallen en voorkom stoten.
- De luchtuitlaat van het product mag niet geblokkeerd of afgedekt worden.
- Stel het product niet bloot aan water of vocht.
- Zorg ervoor dat er geen water in het product kan komen.
- Haal de stekker van het product uit de voedingsbron en ontkoppel het van andere apparatuur als er zich problemen voordoen.
- Steek de stekker niet met natte handen in het stopcontact en trek hem er ook niet uit met natte handen.
- Trek de stekker niet uit het stopcontact door aan de kabel te trekken. Pak altijd de stekker vast en trek eraan.
- Houd het product en het netsnoer buiten het bereik van kinderen jonger dan 8 jaar.
- Laat het netsnoer niet over de rand van een tafel of toonbank hangen of met hete oppervlakken in contact komen.
- Zorg ervoor dat dit product tijdens gebruik niet in aanraking komt met gordijnen, wandbekleding, kleding, theedoeken of andere brandbare materialen.
- Giet olie nooit direct in de mand. Gebruik altijd een borstel om de olie indien nodig lichtjes op het voedsel te borstelen.

- Laat het product niet onbeheerd achter wanneer het is ingeschakeld.
- De oppervlakken van het product worden tijdens het gebruik heet.
- Raak de hete delen van het product niet direct aan.
- De hitte van het product kan het oppervlak waarop het staat beschadigen. Plaats het product altijd op een vlakke, stabiele, hittebestendige ondergrond om schade te voorkomen aan de omgeving van het product.
- Laat het product eerst afkoelen voordat u het reinigt en opbergt.

Voor het eerste gebruik

- Verwijder alle verpakking aan de buiten- en binnenkant van het product.
 - Reinig na elk gebruik alle onderdelen die in contact komen met voedsel met heet water en afwasmiddel.
 - Reinig de buitenzijde van het product met een zachte, schone en vochtige doek.
 - Vóór het eerste gebruik moet het product ten minste één keer leeg worden opgewarmd.
- 1 Wanneer het product voor het eerst opwarmt, kan er een beetje rook of geuren ontstaan. Dit is normaal en heeft niets te maken met de veiligheid van het product.

Het product gebruiken

- Plaats het product op een stabiele, vlakke en hittebestendige ondergrond.
 - Houd de luchtuitlaat **A5** op ten minste 15 cm van de muur.
 - Plaats de bereidingspan **A6** in het product.
 - Plaats de frituurmand **A7** of de grillplaat **A8** in de bereidingspan **A6**.
- 1 Zie het hoofdstuk 'Voorinstellingen bereiden/grillen' voor het aanbevolen accessoire per bereidingsvoorinstelling.
- ⚠ Vul de binnenkant van de mand niet met olie of andere vloeistoffen. Het product gebruikt hete lucht om uw eten te bereiden.
- Steek de stekker van het stroomkabel **A10** in een stopcontact.
 - Selecteer één van de voorinstellingen voor bereiden/grillen **B2-4**. Het scherm **B1** toont de standaardtemperatuur en -tijd van de geselecteerde voorinstelling.
 - Druk op de regelknop **B3**. De temperatuur op het scherm **B1** knippert.
 - Draai aan de regelknop **B3** om de temperatuur aan te passen.
 - Bij gebruik van de voorinstellingen van de grill **B4** is het niet mogelijk om de temperatuur aan te passen.
 - Druk op de regelknop **B3** om de temperatuur te bevestigen. De tijd op het scherm **B1** knippert.
 - Draai aan de regelknop **B3** om de bereidingstijd aan te passen. Volg stappen 11 – 19 om het product met de sondethermometer te gebruiken. Volg stappen 13 – 19 om het product zonder de sondethermometer te gebruiken.
- Als u de voorinstelling Rundvlees hebt geselecteerd, volg dan de stappen in het hoofdstuk 'Rundvlees grillen'.
- Steek de connector van de sondethermometer **A9** in de sondethermometeringang **B7**.
 - Steek de sondethermometer **A9** middenin het voedsel.
- 1 Het scherm **B1** toont de gemeten temperatuur.
- Druk op de startknop **B6** om het voorverwarmen te beginnen. Het scherm **B1** toont "PRE".
 - Het scherm **B1** toont "ADD" om aan te geven dat de voorverwarming gereed is.
 - Gebruik het dekselhandvat **A3** om het deksel **A4** te openen. Het scherm **B1** toont "OPEN".
 - Plaats het voedsel in het product.
 - Sluit het deksel **A4** om het bereidingsproces te starten.

- 1 Druk op de startknop **B 6** om het voorverwarmings- of bereidingsproces te pauzeren.
- 1 Druk op de annuleringsknop **B 5** om het voorverwarmings- of bereidingsproces te stoppen.
- 1 Wanneer het deksel **A 4** wordt geopend zal het product het bereidingsproces automatisch pauzeren. Het scherm **B 1** toont "OPEN". Sluit het deksel **A 4** om het bereidingsproces te hervatten.
- 1 Wanneer de gekozen tijd afloopt, stopt het product automatisch. Het display toont "DONE".
- 17. Open het deksel **A 4**.
- A** Wees voorzichtig, er kan hete stoom ontsnappen.
- 1 Sluit het deksel en reset de timer en temperatuur als het voedsel nog niet gaar is.
- A** Raak de frituurmand **A 7** of grillplaat **A 8** niet met blote handen aan.
- 18. Verwijder het bereide eten met een keukentang.
- A** Gebruik geen metalen gereedschap om het eten te verwijderen om beschadiging van de coating te voorkomen.
- 19. Druk op de annuleringsknop **B 5** om het product uit te zetten. Op het display verschijnt "OFF".
- 1 Na 0 – 60 seconden in standby zal de ventilator automatisch stoppen.

Rundvlees grillen

- 1. Druk op de voorinstelling "Rundvlees".
- 2. Steek de connector van de sondethermometer **A 9** in de sondethermometeringang **B 7**.
- 3. Druk op de regelknop **B 3**. De temperatuur op het scherm **B 1** knippert.
- 4. Draai aan de regelknop **B 3** om de temperatuur aan te passen.
- 1 Bij gebruik van de rundvleesvoorinstelling is het niet mogelijk om de tijd aan te passen. Het bereidingsproces stopt automatisch wanneer de sondethermometer **A 9** de geselecteerde vleestemperatuur registreert.
- 5. Druk op de regelknop **B 3**. De gaarheidsoptie knippert op het scherm **B 1**.
- 6. Draai aan de regelknop **B 3** om de gewenste gaarheidsoptie te selecteren. Op het scherm **B 1** wordt de huidige vleestemperatuur weergegeven.
- 7. Ga verder met stappen 13 – 19 van "Het product gebruiken".
- 1 Wanneer u de sondethermometer lostrekt wordt het bereidingsproces automatisch gestopt.
- 1 Wanneer de geselecteerde vleestemperatuur niet binnen een uur bereikt is, wordt het bereidingsproces automatisch gestopt.

Voorinstellingen voor bereiden/grillen **B 2 4**

Presets	Standaardtemperatuur (°C)	Standaardtijd (min.)	Accessoire
Roosteren	200	30	Frituurmand A 7 of grillplaat A 8
Bakken	175	30	Frituurmand A 7 of taartpan (niet inbegrepen)
Luchtfrituren	200	20	Frituurmand A 7
Rundvlees	230	12	Grillplaat A 8
Vis	265	7	Grillplaat A 8
Kip	260	18	Frituurmand A 7 of grillplaat A 8

Luchtgrill (laag)	200	15	Grillplaat A 8
Luchtgrill (middelhoog)	230	15	Grillplaat A 8
Luchtgrill (hoog)	260	15	Grillplaat A 8
Luchtgrill (max)	265	10	Grillplaat A 8

- 1 Het kookresultaat van elk gerecht is van diverse variabelen afhankelijk. De kooktijd, temperatuur, het gewicht en het volume van het voedsel zijn allemaal van invloed op het eindresultaat.

Onderhoud

- 1. Zet het product vóór reiniging en onderhoud uit en schakel de stroomtoevoer uit. Laat het product volledig afkoelen.
- A** Dompel het product, het netsnoer of de stekker niet onder in water of andere vloeistoffen.
- A** Gebruik geen agressieve chemische reinigingsmiddelen zoals ammoniak, zuur of aceton bij het schoonmaken van het product.
- A** Vermijd schuurmiddelen die het oppervlak kunnen beschadigen.
- 2. Reinig na elk gebruik alle onderdelen die in contact komen met voedsel met heet water en afwasmiddel.
- 3. Reinig de buitenzijde van het product met een zachte, schone doek die een beetje vochtig is.
- A** Dompel het product niet onder in water om het te reinigen.

Garantie

Bij wijzigingen en/of aanpassingen aan het product vervalt de garantie. Wij aanvaarden geen aansprakelijkheid voor schade veroorzaakt door oneigenlijk gebruik van het product. Dit product is uitsluitend bestemd voor particulier gebruik (normaal huishoudelijk gebruik). Nedis is niet aansprakelijk voor slijtage, gebreken en/of schade veroorzaakt door commercieel gebruik van het product.

Disclaimer

Ontwerpen en specificaties kunnen zonder kennisgeving worden gewijzigd. Alle logo's, merken en productnamen zijn handelsmerken of geregistreerde handelsmerken van de respectieve eigenaren en worden hierbij als zodanig erkend.

Afdanking



Het product is bestemd voor gescheiden inzameling bij een hiertoe aangewezen verzamelpunt. Werp het product niet weg bij het huishoudelijk afval. Neem voor meer informatie contact op met de detailhandelaar of de lokale overheid die verantwoordelijk is voor het afvalbeheer.

Friggitrice digitale ad aria calda con grill

KAAFG600BK



Per maggiori informazioni vedere il manuale esteso online: ned.is/kaafg600bk

Uso previsto

Nedis KAAF600BK è una friggitrice ad aria calda con capacità di 6 litri e funzione grill.

Questo prodotto è inteso solo per utilizzo in interni.

Il prodotto può essere utilizzato da bambini che hanno compiuto almeno 8 anni e da persone con capacità fisiche, sensoriali e mentali ridotte o che non dispongono di esperienza e conoscenza in materia solo se monitorati o istruiti sull'uso sicuro del prodotto e solo se in grado di capire i rischi connessi. I bambini non devono giocare con il prodotto. Le operazioni di pulizia e manutenzione non possono essere effettuate da bambini non sorvegliati.

Il prodotto è inteso per l'uso in ambienti domestici e può essere utilizzato anche da utenti non esperti per funzioni tipicamente domestiche come negozi, uffici, altri ambienti di lavoro simili, agriturismo, clienti di hotel, motel e altri ambienti di tipo residenziale e/o ambienti di tipo bed and breakfast.

Eventuali modifiche al prodotto possono comportare conseguenze per la sicurezza, la garanzia e il corretto funzionamento.

Questo prodotto è progettato esclusivamente per uso privato (normale utilizzo domestico). Nedis non è responsabile in caso di usura, difetti e/o danni causati dall'utilizzo commerciale del prodotto.

Parti principali (immagine A)

- | | |
|----------------------------------|--------------------------|
| 1 Pannello di controllo | 6 Pentola di cottura |
| 2 Maniglia per il trasporto (2x) | 7 Cestello di frittura |
| 3 Maniglia del coperchio | 8 Piastra del grill |
| 4 Coperchio | 9 Termometro sonda |
| 5 Uscita dell'aria | 10 Cavo di alimentazione |

Pannello di controllo (immagine B)

- | | |
|---------------------------------|---------------------------------|
| 1 Display | 5 Pulsante di annullamento |
| 2 Pre-impostazioni di cottura | 6 Pulsante di avvio |
| 3 Manopola di controllo | 7 Ingresso del termometro sonda |
| 4 Pre-impostazioni per il grill | |

Istruzioni di sicurezza

Icona	Descrizione
	Indicazione di superficie bollente. Il contatto può causare ustioni. Non toccare.

ATTENZIONE

- Assicurarsi di aver letto e compreso pienamente le istruzioni presenti nel documento prima di installare o utilizzare il prodotto. Conservare la confezione e il presente documento per farvi riferimento in futuro.
- Utilizzare il prodotto solo come descritto nel presente documento.
- Collocare il prodotto sempre su una superficie piana, stabile e resistente al calore onde evitare di danneggiare la zona circostante.
- Non utilizzare il prodotto se una parte è danneggiata o difettosa. Sostituire immediatamente un prodotto danneggiato o difettoso.

- Il prodotto può essere riparato e sottoposto a manutenzione esclusivamente da un tecnico qualificato per ridurre il rischio di scosse elettriche.
- Se il cavo di alimentazione è danneggiato deve essere sostituito dal produttore, da un agente di servizio o da persone con simile qualifica per evitare pericoli.
- Scollegare il prodotto dalla sorgente di alimentazione prima di effettuare la manutenzione e durante la sostituzione delle parti.
- Il prodotto non è inteso per essere utilizzato servendosi di un timer esterno o di un sistema di controllo a distanza separato.
- Non utilizzare una prolunga.
- L'utilizzo di accessori non raccomandati dal fabbricante del prodotto può causare incendi, scosse elettriche o lesioni personali.
- Non utilizzare accessori non in dotazione.
- Non far cadere il prodotto ed evitare impatti.
- Non ostruire e non coprire l'uscita dell'aria del prodotto.
- Non esporre il prodotto all'acqua o all'umidità.
- Non lasciare che penetri acqua nel prodotto.
- Scollegare il prodotto dalla sorgente elettrica e da altre apparecchiature se si verificano problemi.
- Non collegare o scollegare il cavo di alimentazione con le mani bagnate.
- Non scollegare il prodotto tirandolo per il cavo. Afferrare sempre la presa e tirare.
- Tenere il prodotto e il cavo di alimentazione lontano dalla portata dei bambini sotto agli 8 anni.
- Non lasciar penzolare il cavo di alimentazione dal bordo di un tavolo o di un piano da cucina, né lasciare che tocchi le superfici calde.
- Non consentire che durante l'uso il prodotto venga in contatto con tende, rivestimenti per pareti, indumenti, canovacci o altri materiali infiammabili.
- Non versare mai l'olio direttamente nel cestello. Usare sempre un pennello per spennellare leggermente l'olio sulle pietanze quando necessario.
- Non lasciare il prodotto incustodito quando è acceso.
- Le superfici del prodotto diventano roventi durante l'utilizzo.
- Non toccare direttamente le parti calde del prodotto.
- Il calore del prodotto potrebbe danneggiare la superficie su cui è appoggiato. Collocare il prodotto sempre su una superficie piana, stabile e resistente al calore onde evitare di danneggiare la zona circostante.
- Lasciar raffreddare il prodotto prima di pulirlo e riporlo.

Prima del primo utilizzo

- Rimuovere tutto l'imballaggio dall'esterno e dall'interno del prodotto.
 - Dopo ogni utilizzo pulire tutte le parti che entrano in contatto con il cibo usando acqua calda e sapone per i piatti.
 - Pulire la parte esterna del prodotto con un panno morbido, pulito e inumidito.
 - Prima del primo utilizzo, effettuare almeno un ciclo di riscaldamento mentre il prodotto è vuoto.
- 1 Quando il prodotto si riscalda per la prima volta, può emettere un po' di fumo e di odore. Questo è normale e non ha alcun effetto sulla sicurezza del prodotto.

Utilizzo del prodotto

- Posizionare il prodotto su una superficie stabile, piana e resistente al calore.
- Mantenere l'uscita dell'aria **A5** almeno a 15 cm dalla parete.
- Posizionare la pentola di cottura **A6** nel prodotto.
- Posizionare il cestello di frittura **A7** o la piastra del grill **A8** nella pentola di cottura **A6**.

1 Vedere il capitolo “Pre-impostazioni di cottura/per il grill” per conoscere l'accessorio suggerito in base alle pre-impostazioni di cottura.

A Non riempire l'interno del cestello con olio o altri liquidi. Il prodotto usa aria calda per cuocere le pietanze.

5. Collegare il cavo di alimentazione **A10** alla presa elettrica.

6. Selezionare una delle pre-impostazioni di cottura/per il grill **B2** **4**. Il display **B1** mostra la temperatura predefinita e il tempo richiesto dalla pre-impostazione selezionata.

7. Premere la manopola di controllo **B3**. La temperatura sul display **B1** lampeggia.

8. Ruotare la manopola di controllo **B3** per regolare la temperatura.

1 Non è possibile regolare la temperatura quando si usano le preimpostazioni del grill **B4**.

9. Premere la manopola di controllo **B3** per confermare la temperatura. Il tempo visualizzato sul display **B1** lampeggia.

10. Ruotare la manopola di controllo **B3** per regolare il tempo di cottura.

Per usare il prodotto con il termometro sonda, seguire i passaggi 11 – 19.

Per usare il prodotto senza il termometro sonda, seguire i passaggi 13 – 19.

Se si seleziona la pre-impostazione Manzo, seguire i passaggi illustrati nel capitolo “Grigliate di manzo”.

11. Inserire il connettore del termometro sonda **A9** nell'ingresso del termometro sonda **B7**.

12. Conficcare il termometro sonda **A9** al centro della pietanza.

1 Il display **B1** mostra la temperatura misurata.

13. Premere il pulsante di avvio **B5** per avviare il preriscaldamento. Il display **B1** mostra la scritta “PRE”.

1 Il display **B1** mostra la scritta “ADD” a indicare che l'operazione di preriscaldamento è terminata.

14. Usare la maniglia del coperchio **A5** per aprire il coperchio **A4**. Il display **B1** mostra la scritta “OPEN”.

15. Sistemare il cibo all'interno del prodotto.

16. Chiudere il coperchio **A4** per avviare il processo di cottura.

1 Per interrompere il processo di preriscaldamento o di cottura, premere il pulsante di avvio **B5**.

1 Per interrompere il processo di preriscaldamento o di cottura, premere il pulsante di annullamento **B5**.

1 Il prodotto interrompe automaticamente il processo di cottura quando il coperchio **A4** è aperto. Il display **B1** mostra la scritta “OPEN”. Chiudere il coperchio **A4** per riavviare il processo di cottura.

1 Il prodotto si ferma automaticamente una volta esaurito il tempo. Il display visualizza la scritta “DONE”.

17. Aprire il coperchio **A4**.

A Attenzione: potrebbe fuoriuscire vapore caldo.

1 Chiudere il coperchio e reimpostare il timer e la temperatura se la pietanza non è ancora pronta.

A Non toccare il cestello di frittura **A7** o la piastra per il grill **A8** a mani nude.

18. Rimuovere la pietanza preparata usando una pinza da cucina.

A Non utilizzare un utensile metallico per rimuovere le pietanze per evitare di danneggiare il rivestimento.

19. Premere il pulsante di annullamento **B5** per spegnere il prodotto. Il display visualizza la scritta “OFF”.

1 La ventola si ferma automaticamente dopo 0 – 60 secondi in standby.

Grigliate di manzo

1. Premere la pre-impostazione “Beef”.

2. Inserire il connettore del termometro sonda **A9** nell'ingresso del termometro sonda **B7**.

3. Premere la manopola di controllo **B3**. La temperatura sul display **B1** lampeggia.

4. Ruotare la manopola di controllo **B3** per regolare la temperatura.

1 Non è possibile regolare il tempo quando si utilizza la pre-impostazione Manzo. Il processo di cottura si interrompe automaticamente quando il termometro sonda **A9** misura la temperatura della carne selezionata.

5. Premere la manopola di controllo **B3**. L'opzione di cottura lampeggia sul display **B1**.

6. Ruotare la manopola di controllo **B3** per selezionare la cottura desiderata. La temperatura adeguata per la carne appare sul display **B1**.

7. Continuare con i passaggi 13 – 19 illustrati nella sezione “Utilizzo del prodotto”.

1 Il processo di cottura si interrompe automaticamente quando si scollega il termometro sonda.

1 Il processo di cottura si interrompe automaticamente quando la temperatura della carne selezionata non viene raggiunta entro un'ora.

Pre-impostazioni di cottura/per il grill **B2** **4**

Preimpostazioni	Temperatura predefinita (°C)	Tempo predefinito (min.)	Accessorio
Arrosto	200	30	Cestello di frittura A7 o piastra per il grill A8
Cottura al forno	175	30	Cestello di frittura A7 o teglia (non inclusa)
Frittura ad aria	200	20	Cestello di frittura A7
Manzo	230	12	Piastra per il grill A8
Pesce	265	7	Piastra per il grill A8
Pollo	260	18	Cestello di frittura A7 o piastra per il grill A8
Grill ad aria (bassa)	200	15	Piastra per il grill A8
Grill ad aria (media)	230	15	Piastra per il grill A8
Grill ad aria (alta)	260	15	Piastra per il grill A8
Grill ad aria (max)	265	10	Piastra per il grill A8

1 Il risultato di cottura di ciascun piatto dipende da molte variabili. Il tempo di cottura, la temperatura, il peso e il volume delle pietanze condiziona il risultato.

Manutenzione

1. Prima della pulizia e della manutenzione, spegnere il prodotto e scollegare l'alimentazione. Lasciar raffreddare completamente il prodotto.

A Non immergere il prodotto, il cavo di alimentazione o la spina in acqua o altri liquidi.

A Per la pulizia del prodotto non utilizzare detergenti chimici aggressivi come ammoniaca, acido o acetone.

A Evitare sostanze abrasive che possono danneggiare la superficie.

2. Dopo ogni utilizzo pulire tutte le parti che entrano in contatto con il cibo usando acqua calda e sapone per i piatti.

3. Pulire la parte esterna del prodotto con un panno morbido, pulito e leggermente inumidito.

A Non immergere il prodotto in acqua per la pulizia.

Garanzia

Eventuali modifiche e/o alterazioni del prodotto renderanno nulla la garanzia. Si declina qualsiasi responsabilità per danni causati dall'utilizzo improprio del prodotto.

Il prodotto è progettato esclusivamente per uso privato (normale utilizzo domestico). Nedis non è responsabile di danni da usura, difetti e/o danni causati dall'utilizzo commerciale del prodotto.

Esclusione di responsabilità

I design e le specifiche sono soggetti a modifica senza preavviso. Tutti i logo, i marchi e i nomi dei prodotti sono marchi commerciali o marchi registrati dei loro rispettivi proprietari e vengono riconosciuti come tali nel presente documento.

Smaltimento



Questo prodotto è soggetto a raccolta differenziata nei punti di raccolta appropriati. Non smaltire il prodotto con i rifiuti domestici.

Per maggiori informazioni, contattare il rivenditore o le autorità locali responsabili per la gestione dei rifiuti.

ES Guía de inicio rápido

Parrilla de freidora de aire caliente digital

KAAFG600BK



Para más información, consulte el manual ampliado en línea: ned.is/kaafg600bk

Uso previsto por el fabricante

KAAFG600BK de Nedis es una freidora de aire caliente con una capacidad de 6 litros y función parrilla.

Este producto está diseñado únicamente para uso en interiores.

Este producto lo pueden utilizar niños a partir de 8 años y adultos con capacidades físicas, sensoriales o mentales reducidas o que no tengan experiencia o conocimientos, siempre y cuando se les haya explicado cómo usar el producto de forma segura y los riesgos que implica o se les supervise. Los niños no deben jugar con el producto. Los niños no deben realizar las tareas de limpieza ni mantenimiento sin supervisión.

El producto está diseñado para su uso en entornos domésticos para tareas domésticas típicas y también puede ser utilizado por usuarios no expertos para tareas domésticas típicas, tales como en tiendas, oficinas, otros entornos de trabajo similares, granjas, por parte de clientes en hoteles, moteles y otros entornos de tipo residencial y/o en entornos de tipo alojamiento y desayuno.

Cualquier modificación del producto puede tener consecuencias para la seguridad, la garantía y el funcionamiento adecuado.

Este producto está diseñado únicamente para uso particular (uso doméstico normal). Nedis no se hace responsable del desgaste, defectos y/o daños causados por el uso comercial del producto.

Partes principales (imagen A)

- | | |
|--------------------|--------------------------|
| 1 Panel de control | 6 Cazuela de cocción |
| 2 Asa (2x) | 7 Cesta de freír |
| 3 Asa de la tapa | 8 Placa de parrilla |
| 4 Tapa | 9 Termómetro de sonda |
| 5 Salida de aire | 10 Cable de alimentación |

Panel de control (imagen B)

- | | |
|---------------------------------------|----------------------------------|
| 1 Visualización | 5 Botón cancelar |
| 2 Ajustes preestablecidos de cocción | 6 Botón de inicio |
| 3 Dial de control | 7 Entrada de termómetro de sonda |
| 4 Ajustes preestablecidos de parrilla | |

Instrucciones de seguridad

Icono	Descripción
	Indicación de superficie caliente. El contacto puede causar quemaduras. No tocar.

ADVERTENCIA

- Asegúrese de que ha leído y entendido completamente las instrucciones en este documento antes de instalar o utilizar el producto. Guarde el embalaje y este documento para futuras consultas.
- Utilice el producto únicamente tal como se describe en este documento.
- Coloque siempre el producto sobre una superficie plana, estable y resistente al calor para evitar daños en los alrededores del producto.
- No use el producto si alguna pieza está dañada o presenta defectos. Sustituya inmediatamente un producto si presenta daños o está defectuoso.
- Este producto solo puede recibir servicio de un técnico cualificado para su mantenimiento para así reducir el riesgo de descargas eléctricas.
- Si el cable de alimentación está dañado, deberá ser sustituido por el fabricante, su agente de servicio o por personas con una cualificación similar para evitar situaciones de peligro.
- Desconecte el producto de la fuente de alimentación antes de hacer una revisión y al sustituir piezas.
- Este producto no está diseñado para utilizarse con un temporizador externo o un sistema de control remoto independiente.
- No utilice ningún cable alargador.
- El uso de accesorios no recomendados por el fabricante del producto puede provocar fuego, descargas eléctricas o lesiones a personas.
- No utilice accesorios que no estén incluidos.
- No deje caer el producto y evite que sufra golpes.
- No obstruya ni cubra la salida de aire del producto.
- No exponga el producto al agua o a la humedad.
- No deje que entre agua en el producto.
- Desconecte el producto de la fuente de corriente y de otros equipos si surgen problemas.
- No enchufe o desenchufe el cable de alimentación con las manos mojadas.
- No desenchufe el producto tirando del cable. Sujete siempre el enchufe y tire de él.
- Mantenga el producto y el cable de alimentación fuera del alcance de los niños menores de 8 años.
- No permitir que el cable de alimentación cuelgue sobre el borde de una mesa o mostrador ni que toque superficies calientes.
- No deje que el producto entre en contacto con cortinas, revestimientos de pared, paños de cocina u otros materiales inflamables durante su uso.
- Nunca vierta aceite directamente en la cesta. Utilice un pincel para aplicar aceite ligeramente sobre los alimentos cuando sea necesario.
- No deje el producto desatendido cuando esté desconchado.
- Las superficies del producto se calientan durante el uso.
- No toque las partes calientes del producto directamente.
- El calor del producto puede dañar la superficie sobre la que está colocado el mismo. Coloque siempre el producto sobre una superficie plana, estable y resistente al calor para evitar daños en los alrededores del producto.
- Deje que el producto se enfríe antes de limpiarlo y guardarlo.

Antes del primer uso

1. Retire todo el embalaje del exterior y del interior del producto.
 2. Después de cada uso, limpie con agua caliente y líquido lavavajillas todas las piezas que entren en contacto con los alimentos.
 3. Limpie la parte exterior del producto con un paño suave limpio humedecido.
 4. Antes del primer uso, realice al menos un ciclo de calentamiento mientras el producto está vacío.
- 1 Cuando el producto se calienta por primera vez, puede que emita un leve humo u olor. Esto es normal y no afecta a la seguridad del producto.

Uso del producto

1. Coloque el producto sobre una superficie estable, plana y resistente al calor.
2. Mantenga la salida de aire **A5** como mínimo a 15 cm de la pared.
3. Coloque la cazuela de cocción **A6** en el producto.
4. Coloque la cesta para freír **A7** o la plancha de parrilla **A8** en la cazuela de cocción **A6**.

1 Consulte en el capítulo «Ajustes preestablecidos para cocinar/asar a la parrilla» los ajustes preestablecidos para cocinar según el accesorio.

1 No llene el interior de la cesta con aceite ni otros líquidos. El producto utiliza aire caliente para cocinar los alimentos.

5. Enchufe el cable de alimentación **A10** en un toma de corriente.
6. Seleccione uno de los ajustes preestablecidos de cocción/parrilla **B2-4**. La pantalla **B1** muestra la temperatura y el tiempo predeterminados del ajuste seleccionado.

7. Pulse el dial de control **B3**. La temperatura en la pantalla **B1** parpadea.

8. Gire el dial de control **B3** para ajustar la temperatura.

1 No se puede ajustar la temperatura si se están usando los ajustes preconfigurados del grill **B4**.

9. Gire el dial de control **B3** para confirmar la temperatura. El tiempo en la pantalla **B1** parpadea.

10. Gire el dial de control **B3** para ajustar el tiempo de cocción. Para usar el producto con el termómetro de sonda, siga los pasos 11 – 19.

Para usar el producto sin el termómetro de sonda, siga los pasos 13 – 19.

Si ha seleccionado el ajuste preestablecido Ternera, siga los pasos del capítulo «Asar ternera».

11. Enchufe el conector del termómetro de sonda **A9** en la entrada de termómetro de sonda **B7**.

12. Meta el termómetro de sonda **A9** en el centro de la comida.

1 La pantalla **B1** muestra la temperatura medida.

13. Pulse el botón de inicio **B5** para precalentar. La pantalla **B1** muestra «PRE».

1 La pantalla **B1** muestra «ADD» para indicar que se ha precalentado el producto.

14. Use el asa de la tapa **A4** para abrir la tapa **A4**. La pantalla **B1** muestra «OPEN» (abierto).

15. Coloque el alimento dentro del producto.

16. Cierre la tapa **A4** para iniciar el proceso de cocción.

1 Para pausar el precalentamiento o la cocción, pulse el botón de inicio **B5**.

1 Para detener el precalentamiento o la cocción, pulse el botón cancelar **B5**.

1 El producto pausa automáticamente el proceso de cocción cuando se abre la tapa **A4**. La pantalla **B1** muestra «OPEN» (abierto). Cierre la tapa **A4** para reanudar el proceso de cocción.

1 El producto se detiene automáticamente cuando se alcanza el tiempo seleccionado. La pantalla muestra «DONE» (terminado).

17. Abra la tapa **A4**.

1 Tenga cuidado ya que puede salir vapor caliente.

1 Cierre la tapa y restablezca el temporizador y la temperatura si la comida aún no está lista.

1 No toque los accesorios calientes **A7** ni la plancha de parrilla **A8** con las manos sin protección.

18. Retire los alimentos preparados con unas pinzas de cocina.

1 No emplee una herramienta metálica para retirar la comida, con el fin de evitar dañar el revestimiento.

19. Pulse el botón cancelar **B5** para apagar el producto. La pantalla muestra «OFF» (apagado).

1 El ventilador se detiene automáticamente después de 0 – 60 segundos en modo espera.

Ternera a la parrilla

1. Pulse el ajuste preestablecido «Beef» (Ternera).

2. Enchufe el conector del termómetro de sonda **A9** en la entrada de termómetro de sonda **B7**.

3. Pulse el dial de control **B3**. La temperatura en la pantalla **B1** parpadea.

4. Gire el dial de control **B3** para ajustar la temperatura.

1 No se puede ajustar el tiempo con el ajuste preestablecido de ternera. El proceso de cocción se detiene automáticamente cuando el termómetro de sonda **A9** mide la temperatura de carne seleccionada.

5. Pulse el dial de control **B3**. En la pantalla **B1** parpadea la opción de punto de la carne.

6. Gire el dial de control **B3** para seleccionar el punto de la carne. Se muestra la temperatura de carne correspondiente en la pantalla **B1**.

7. Siga con los pasos 13 – 19 de «Uso del producto».

1 El proceso de cocción se detiene automáticamente cuando desenchufa el termómetro de sonda.

1 El proceso de cocción se detiene automáticamente cuando la temperatura de la carne seleccionada no se alcanza en una hora.

Ajustes preestablecidos de cocción/parrilla

B2-4

Preajustes	Temperatura predefinida (°C)	Tiempo predefinido (min.)	Accesorio
Asar	200	30	Cesta para freír A7 o plancha para parrilla A8
Hornear	175	30	Cesta para freír A7 o molde para hornear (no incluido)
Freír con aire	200	20	Cesta para freír A7
Ternera	230	12	Placa para parrilla A8
Pescado	265	7	Placa para parrilla A8
Pollo	260	18	Cesta para freír A7 o plancha para parrilla A8
Parrilla de aire (baja)	200	15	Placa para parrilla A8
Parrilla de aire (mediana)	230	15	Placa para parrilla A8
Parrilla de aire (alta)	260	15	Placa para parrilla A8
Parrilla de aire (máx.)	265	10	Placa para parrilla A8

1 El resultado de cocción de cada plato depende de muchas variables. El tiempo de cocción, la temperatura, el peso y el volumen de los alimentos influyen en el resultado.

Mantenimiento

1. Antes de realizar las labores de limpieza y mantenimiento, apague el producto y desenchufe la alimentación. Deje que el producto se enfríe por completo.
- A** No sumerja el producto, el cable de alimentación o el enchufe en agua ni en otros líquidos.
- A** Para limpiar el producto, no utilice productos de limpieza agresivos como amoníaco, ácido o acetona.
- A** Evite los productos abrasivos que puedan dañar la superficie.
2. Después de cada uso, limpie con agua caliente y líquido lavavajillas todas las piezas que entren en contacto con los alimentos.
3. Limpiar la parte exterior del producto con un paño suave, limpio y ligeramente humedecido.
- A** No sumerja el producto en agua para limpiarlo.

Garantía

Cualquier alteración y/o modificación del producto anulará la garantía. No aceptamos ninguna responsabilidad derivada de daños causados por el uso inadecuado del producto. Este producto está diseñado únicamente para uso particular (uso doméstico normal). Nedis no se hace responsable del desgaste, defectos y/o daños causados por el uso comercial del producto.

Descargo de responsabilidad

Los diseños y especificaciones están sujetos a cambios sin previo aviso. Todos los logotipos, marcas y nombres de productos son marcas comerciales o marcas registradas de sus respectivos propietarios y por la presente se reconocen como tales.

Eliminación



El producto está diseñado para desecharlo por separado en un punto de recogida adecuado. No se deshaga del producto con la basura doméstica. Para obtener más información, póngase en contacto con el vendedor o la autoridad local responsable de la eliminación de residuos.

PT Guia de iniciação rápida

Fritadeira de ar quente digital KAAF600BK



Para mais informações, consulte a versão alargada do manual on-line: ned.is/kaafg600bk

Utilização prevista

O KAAF600BK da Nedis é uma fritadeira de ar quente com capacidade de 6 litro e função grelhador. Este produto destina-se apenas a utilização interior. Este produto pode ser utilizado por crianças com idade igual ou superior a 8 anos e por pessoas com capacidades físicas, sensoriais ou mentais reduzidas ou com falta de experiência e conhecimento, desde que tenham recebido supervisão ou instruções relativas à utilização segura do produto e compreendam os perigos envolvidos. As crianças não devem brincar com o produto. A limpeza e a manutenção destinadas ao utilizador não devem ser efetuadas por crianças sem supervisão. Este produto destina-se a ser utilizado em ambientes domésticos para tarefas domésticas típicas e também pode ser manipulado por utilizadores não experientes para os mesmos fins, por exemplo em lojas, escritórios, outros ambientes de trabalho semelhantes, casas rurais, clientes em hotéis, motéis e outros ambientes de tipo residencial e/ou alojamento local. Qualquer alteração do produto pode ter consequências em termos de segurança, garantia e funcionamento adequado. Este produto foi concebido apenas para uso privado (uso doméstico normal). A Nedis não é responsável pelo desgaste, defeitos e/ou danos causados pela utilização comercial do produto.

Peças principais (imagem A)

- | | | | |
|---|-------------------------|----|---------------------|
| 1 | Painel de controlo | 6 | Panela de cozedura |
| 2 | Pega de transporte (2x) | 7 | Cesto de fritar |
| 3 | Pega da tampa | 8 | Chapa de grelha |
| 4 | Tampa | 9 | Termómetro de sonda |
| 5 | Entrada de ar | 10 | Cabo de alimentação |

Painel de controlo (imagem B)

- | | | | |
|---|----------------------------|---|--------------------------------|
| 1 | Ecrã | 5 | Botão Cancel (cancelar) |
| 2 | Predefinições de cozedura | 6 | Botão Iniciar |
| 3 | Marcador de controlo | 7 | Entrada do termómetro de sonda |
| 4 | Predefinições de grelhados | | |

Instruções de segurança

Ícone	Descrição
	Indicação para uma superfície quente. O contacto pode causar queimaduras. Não tocar.

A AVISO

- Certifique-se de que leu e compreendeu as instruções deste documento na íntegra antes de instalar ou utilizar o produto. Guarde a embalagem e este documento para referência futura.
- Utilize o produto apenas conforme descrito neste documento.
- Coloque sempre o produto sobre uma superfície plana, estável e resistente ao calor para evitar danos na envolvente do produto.
- Não utilize o produto caso uma peça esteja danificada ou defeituosa. Substitua imediatamente um produto danificado ou defeituoso.
- Este produto pode ser reparado apenas por um técnico qualificado para manutenção a fim de reduzir o risco de choque elétrico.
- Se o cabo de alimentação estiver danificado, deve ser substituído pelo fabricante, pelo seu agente de reparação ou por pessoas com qualificações semelhantes, de modo a evitar situações de perigo.
- Desligue o produto da fonte de alimentação antes de efetuar a manutenção ou substituir peças.
- Este produto não se destina ser operado através de um temporizador externo ou de um sistema de controlo remoto separado.
- Não utilize um cabo de extensão.
- A utilização de acessórios não recomendados pelo fabricante do produto pode resultar em incêndio, choque elétrico ou ferimentos em pessoas.
- Não utilize quaisquer acessórios que não estejam incluídos.
- Não deixe cair o produto e evite impactos.
- Não obstrua nem tape a saída de ar do produto.
- Não exponha o produto à água ou humidade.
- Não deixe entrar água no produto.
- Em caso de problema, desligue o produto da fonte de alimentação bem como outros equipamentos.
- Não ligue nem desligue o cabo de alimentação com as mãos molhadas.
- Não desligue o produto da tomada puxando o cabo. Segure sempre pela ficha e puxe.
- Mantenha o produto e o cabo elétrico fora do alcance de crianças com idade inferior a 8 anos.
- Não deixe o cabo de alimentação pendurado no rebordo de uma mesa ou bancada, nem toque em superfícies quentes.
- Não permita que este produto entre em contacto com cortinados, revestimentos de parede, vestuário, panos de cozinha ou outros materiais inflamáveis durante a utilização.

- Nunca deite óleo diretamente para dentro do cesto. Utilize sempre um pincel para pincelar ligeiramente o óleo sobre os alimentos quando necessário.
- Não deixe o produto sem vigilância quando ligado.
- As superfícies do produto ficam quentes durante a utilização.
- Não toque nas partes quentes do produto diretamente.
- O calor do produto pode causar danos na superfície sobre a qual está colocado. Coloque sempre o produto sobre uma superfície plana, estável e resistente ao calor para evitar danos na envolvente do produto.
- Deixe o produto arrefecer antes de limpá-lo ou armazená-lo.

Antes da primeira utilização

1. Retire todas as embalagens do exterior e do interior do produto.
2. Limpe todas as peças que entrem em contacto com os alimentos com água quente e detergente da louça após cada uso.
3. Limpe o exterior do produto com um pano macio, limpo e húmido.
4. Antes da primeira utilização, efetue pelo menos um ciclo de aquecimento com o produto vazio.
 - ❶ Quando o produto aquece pela primeira vez, pode emitir um ligeiro fumo ou odor. Isto é normal e não afeta a segurança do produto.

Utilização do produto

1. Coloque o produto sobre uma superfície estável, plana e resistente ao calor.
2. Mantenha a saída de ar **A5** a pelo menos 15 cm de distância da parede.
3. Instale a panela de cozedura **A6** no produto.
4. Coloque o cesto de fritar **A7** ou a placa de grelhar **A8** na panela de cozedura **A6**.
 - ❶ Consulte o capítulo «Predefinições de cozedura / grelhados» para o acessório sugerido por predefinição de cozedura.
- ⚠ Não encha o interior do cesto com óleo ou outros líquidos. O produto utiliza ar quente para cozinhar os seus alimentos.
5. Ligue o cabo de alimentação **A10** a uma tomada elétrica.
6. Seleccione uma das predefinições de cozedura / grelhados **B2-4**. O visor **B1** exibe a temperatura e o tempo predefinidos da pré-seleção escolhida.
7. Prima o mostrador de controlo **B3**. A temperatura no visor **B1** pisca.
8. Rode o mostrador de controlo **B3** para regular a temperatura.
 - ❶ Não é possível ajustar a temperatura quando se utiliza as predefinições de grill **B4**.
9. Rode o mostrador de controlo **B3** para confirmar a temperatura. A hora no visor **B1** pisca.
10. Rode o mostrador de termóstato **B3** para regular a tempo de cozedura.

Para utilizar o produto com o termómetro de sonda, siga os passos 11 – 19.

Para utilizar o produto sem o termómetro de sonda, siga os passos 13 – 19.

Se seleccionou a pré-seleção Beef (carne de vaca), siga os passos do capítulo «Grelhar carne de vaca».

11. Ligue o conector do termómetro de sonda **A9** à entrada do termómetro de sonda **B7**.
12. Introduza o termómetro de sonda **A9** no centro do alimento.
 - ❶ O visor **B1** exibe a temperatura medida.
13. Prima o botão de iniciar **B6** para iniciar o pré-aquecimento. O visor **B1** exibe «PRE».
 - ❶ O visor **B1** exibe «ADD» para indicar que o pré-aquecimento terminou.
14. Utilize a pega da tampa **A3** para abrir a tampa **A4**. O visor **B1** exibe «OPEN».
15. Coloque os alimentos no produto.
16. Feche a tampa **A4** para iniciar o processo de cozedura.





- ❶ Para interromper o processo de pré-aquecimento ou cozedura, prima o botão de iniciar **B6**.
 - ❶ Para parar o processo de pré-aquecimento ou cozedura, prima o botão de cancelar **B5**.
 - ❶ O produto interrompe automaticamente o processo de cozedura quando a tampa **A4** está aberta. O visor **B1** exibe «OPEN». Abra a tampa **A4** para retomar o processo de cozedura.
 - ❶ O produto para automaticamente quando o tempo se esgota. O visor exibe «DONE».
17. Abra a tampa **A4**.
- ⚠ Proceda com cuidado, uma vez que poderá escapar vapor quente.
- ❶ Feche a tampa e reinicie o temporizador e a temperatura se os alimentos ainda não estiverem prontos.
 - ⚠ Não toque no cesto de fritar **A7** ou placa de grelhar **A8** com as mãos desprotegidas.
18. Retire os alimentos preparados usando uma pinça de cozinha.
- ⚠ Não utilize nenhuma ferramenta metálica para remover a comida para evitar danificar o revestimento.
19. Pressione o botão de cancelar **B5** para desligar o produto. O visor exibe «OFF».
- ❶ O ventilador para automaticamente após 0 – 60 segundos em modo standby.

Grelhar carne de vaca

1. Prima a predefinição «Beef».
2. Ligue o conector do termómetro de sonda **A9** à entrada do termómetro de sonda **B7**.
3. Prima o mostrador de controlo **B3**. A temperatura no visor **B1** pisca.
4. Rode o mostrador de controlo **B3** para regular a temperatura.
 - ❶ Não é possível regular o tempo ao usar a predefinição para carne de vaca, o processo de cozedura para automaticamente quando o termómetro de sonda **A9** mede a temperatura seleccionada para a carne.
5. Prima o mostrador de controlo **B3**. A opção de ponto de cozedura pisca no visor **B1**.
6. Rode o mostrador de controlo **B3** para seleccionar o ponto de cozedura pretendido. A temperatura correspondente da carne aparece no visor **B1**.
7. Prossiga para as etapas 13 – 19 de «Utilização do produto».
 - ❶ O processo de cozedura para automaticamente quando se desliga o termómetro de sonda.
 - ❶ O processo de cozedura para automaticamente quando a temperatura seleccionada para a carne não é atingida no espaço de uma hora.

Predefinições de cozedura / grelhados **B2-4**

Predefinições	Temperatura por defeito (°C)	Tempo por defeito (min.)	Acessório
Assar	200	30	Cesto de fritar A7 ou placa de grelhar A8
Cozer	175	30	Cesto de fritar A7 ou forma de bolo (não incluído)
Fritar a ar	200	20	Cesto de fritar A7
Carne de vaca	230	12	Placa de grelhar A8
Peixe	265	7	Placa de grelhar A8
Frango	260	18	Cesto de fritar A7 ou placa de grelhar A8

Grelhador a ar (baixo)	200	15	Placa de grelhar A 
Grelhador a ar (médio)	230	15	Placa de grelhar A 
Grelhador a ar (alto)	260	15	Placa de grelhar A 
Grelhador a ar (máx.)	265	10	Placa de grelhar A 

i O resultado de cozedura de cada prato depende de diversas variáveis. O tempo de cozedura, a temperatura, o peso e o volume dos alimentos influenciam o resultado.

Manutenção

1. Antes da limpeza e manutenção, desligue o produto e desligue a ficha da tomada. Deixe-o arrefecer por completo.

A Não mergulhe o produto, o cabo de alimentação ou a ficha em água ou outros líquidos.

A Não utilize agentes de limpeza químicos, tais como amoníaco, ácidos ou acetona para limpar o produto.

A Evite produtos abrasivos que podem danificar a superfície.

2. Limpe todas as peças que entrem em contacto com os alimentos com água quente e detergente da louça após cada uso.

3. Limpe o exterior do produto com um pano macio, limpo e ligeiramente húmido.

A Não mergulhe o produto em água para efetuar a limpeza.

Garantia

Quaisquer alterações e/ou modificações no produto invalidarão a garantia. Não assumimos qualquer responsabilidade por danos causados pelo uso indevido do produto.

Este produto destina-se apenas ao uso privado (uso doméstico normal). A Nedis não é responsável pelo desgaste, defeitos e/ou danos causados pela utilização comercial do produto.

Insenção de responsabilidade

As conceções e especificações estão sujeitas a alterações sem aviso prévio. Todos os logótipos, marcas e nomes de produtos são marcas ou marcas registadas dos respetivos proprietários e são reconhecidos como tal neste manual.

Eliminação



O produto deve ser eliminado separadamente num ponto de recolha apropriado. Não elimine este produto juntamente com o lixo doméstico. Para obter mais informações, contacte o revendedor ou o organismo local responsável pela gestão de resíduos.

SV

Snabbstartsguide

Digital varmluftsgrill

KAAFG600BK



För ytterligare information, se den utökade manualen online: ned.is/kaafg600bk

Avsedd användning

Nedis KAAF600BK är en varmluftsgrill med en kapacitet på 6 liter och en grillfunktion.

Denna produkt är endast avsedd för användning inomhus.

Denna apparat kan användas av barn över åtta år och av personer med fysisk, sensorisk eller kognitiv funktionsnedsättning, eller avsaknad av erfarenhet och kunskap, om användningen sker under uppsikt eller om dessa personer erhållit instruktioner om säker användning av apparaten och är medvetna om riskerna. Barn får inte leka med produkten. Rengöring och användarunderhåll får inte utföras av barn om de inte står under uppsikt.

Denna produkt är avsedd för användning i hemmiljöer för typiska hushållsfunktioner men kan även användas av personer som inte är experter i typiska hushållsfunktioner såsom: butiker, kontor eller liknande arbetsmiljöer, jordbruksbyggnader, av gäster på hotell, motell och andra miljöer av boendetyp och/eller miljöer av typen bed and breakfast.

Modifiering av produkten kan medföra konsekvenser för säkerhet, garanti och korrekt funktion.

Denna produkt är endast utformad för privat användning (normal hemmaanvändning). Nedis ansvarar inte för slitage, defekter och/eller skador som orsakas av kommersiell användning av produkten.

Huvuddelar (bild A)

- | | |
|---------------------------|-------------------------|
| 1 Kontrollpanel | 6 Kokkärl |
| 2 Bärhandtag (2x) | 7 Fritöskorg |
| 3 Locketts handtag | 8 Grillplatta |
| 4 Lock | 9 Stektermometer |
| 5 Luftutlopp | 10 Strömkabel |

Kontrollpanel (bild B)

- | | |
|-----------------------------------|-------------------------------------|
| 1 Display | 5 Stopppknapp |
| 2 Tillagningsinställningar | 6 Startknapp |
| 3 Kontrollratt | 7 Indata från stektermometer |
| 4 Grillförinställningar | |

Säkerhetsanvisningar

Symbol	Beskrivning
	Indikering för en het yta. Kontakt kan förorsaka brännskador. Vidrör ej.

A VARNING

- Säkerställ att du har läst och förstått alla instruktioner i detta dokument innan du installerar och använder produkten. Behåll förpackningen och detta dokument som framtida referens.
- Använd produkten endast enligt anvisningarna i detta dokument.
- Placera alltid produkten på en plan, stabil och värmetålig yta för att hindra skada på produktens omgivning.
- Använd inte produkten om en del är skadad eller defekt. Byt omedelbart ut en skadad eller defekt produkt.
- Denna produkt får, för att minska risken för elchock, endast servas av en kvalificerad underhållstekniker.
- Om nätsladden är skadad måste den bytas av tillverkaren, dennes serviceagent eller liknande kvalificerad person för att undvika en fara.
- Koppla bort produkten från kraftkällan före service och utbyte av delar.
- Produkten är inte avsedd för elförsörjning via en extern timer eller separat fjärrstyrningssystem.
- Använd inte en förlängningskabel.
- Användning av tillbehör som inte rekommenderas av tillverkaren kan resultera i brand, elchock eller personskada.
- Använd inte andra tillbehör än de medföljande.
- Tappa inte produkten och skydda den mot slag.
- Blockera eller täck inte över produktens luftutlopp.
- Exponera inte produkten till vatten eller fukt.
- Låt inte vatten tränga in i produkten.
- Koppla bort produkten från kraftkällan och annan utrustning i händelse av problem.
- Hantera inte kraftkabeln med våta händer.
- Koppla inte ur produkten genom att dra i kabeln. Håll alltid i kontakten när du drar.
- Håll produkt och nätsladd borta från barn under 8 års ålder.

- Låt inte nätsladden hänga över bordets eller bänkens kant eller vidröra heta ytor.
- Låt aldrig denna produkt komma i kontakt med gardiner, väggpaneler, kläder, diskhanddukar eller andra lättantändliga material i samband med användning.
- Håll aldrig olja direkt i korgen. Använd alltid en pensel för att lätt beströka maten med olja när så behövs.
- Lämnar inte produkten utan uppsikt när den arbetar.
- Produktens ytor blir varma vid drift.
- Vidrör inte produktens heta ytor.
- Värmen från produkten kan orsaka skada på den yta som den är placerad på. Placera alltid produkten på en plan, stabil och värmetålig yta för att hindra skada på produktens omgivning.
- Låt produkten svalna före rengöring och förvaring.

Före första användning

1. Avlägsna all förpackning från ut- och insidan av produkten.
 2. Efter varje användning ska alla delar som kommit i kontakt med livsmedel rengöras med varmt vatten och diskmedel.
 3. Rengör produktens utsida med en mjuk, ren och fuktad trasa.
 4. Se till att utföra minst en uppvärmningscykel med tom produkt före första användning.
- 1 Lätt rök och en svag lukt kan alstras när produkten värms upp första gången. Detta är normalt och påverkar inte produktens säkerhet.

Att använda produkten

1. Placera produkten på en stabil, plan och värmetålig yta.
 2. Håll luftutloppet **A5** minst 15 cm från väggen.
 3. Placera kokkärlet **A6** på produkten.
 4. Placera fritöskorgen **A7** eller grillplåten **A8** i kokkärlet **A6**.
- 1 Se kapitlet "Tillagnings-/grillningsföreställningar" för mer information om föreslagna tillbehör till varje tillagningsinställning.
- A** Fyll inte korgens insida med olja eller annan vätska. Produkten producerar varmluft för att tillaga din mat.
5. Anslut nätsladden **A10** till ett eluttag.
 6. Välj en tillagnings-/grillningsföreställning **B2-4**. Standardtemperaturen och -tiden för den valda föreställningen visas på displayen **B1**.
 7. Tryck på kontrollvredet **B3**. Temperaturen blinkar på displayen **B1**.
 8. Vrid kontrollvredet **B3** för att justera temperaturen.
- 1 Det går inte att justera temperaturen när grillföreställningarna **B4** används.
9. Tryck på termostadvredet **B3** för att bekräfta temperaturen. Tiden blinkar på displayen **B1**.
 10. Vrid kontrollvredet **B3** för att justera tillagningstiden. För att använda produktens stektermometer, följ stegen 11 – 19. För att använda produktens stektermometer, följ stegen 13 – 19. När du väljer föreställningen för nötkött ska du följa stegen i kapitlet "Grilla nötkött".
 11. Anslutstektermometerkontakten **A9** i stektermometeruttaget **B7**.
 12. Stäck stektermometern **A9** i livsmedlets mitt.
- 1 Den uppmätta temperaturen visas på displayen **B1**.
13. Tryck på startknappen **B6** för att påbörja förvärmningen. Displayen **B1** visar "PRE".
 14. Displayen **B1** visar "ADD" för att ange att förvärmningen är klar.
 15. Använd lockhandtaget **A5** för att öppna locket **A4**. Displayen **B1** visar "OPEN".
 16. Placera maten i produkten.
 17. Stäng locket **A4** för att påbörja tillagningen.
- 1 Tryck på startknappen **B6** för att pausa förvärmningen eller tillagningen.
- 1 Tryck på stoppknappen **B5** för att avbryta förvärmningen eller tillagningen.

- 1 Produkten pauser automatiskt tillagningen när locket **A4** är öppet. Displayen **B1** visar "OPEN". Stäng locket **A4** för att återuppta tillagningen.
- 1 Produkten avslutar automatiskt tillagningen när timern löper ut. Displayen visar "DONE".
17. Öppna locket **A4**.
- A** Var försiktig - het ånga kan komma att tränga ut.
- 1 Stäng locket och nollställ timern och temperaturen om maten inte är färdiglagad.
- A** Rör inte fritöskorgen **A7** eller grillplåten **A8** med dina bara händer.
18. Ta ur den tillagade maten med en kökstång.
- A** Använd inte redskap av metall när du tar ut maten för att undvika att skada beläggningen.
19. Tryck på avbrytningsknappen **B5** för att stänga av produkten. Displayen visar "OFF".
- 1 Fläkten stängs av automatiskt efter 0 – 60 sekunder i standby-läget.

Grilla nötkött

1. Tryck på föreställningen "Beef".
 2. Anslutstektermometerkontakten **A9** i stektermometeruttaget **B7**.
 3. Tryck på kontrollvredet **B3**. Temperaturen blinkar på displayen **B1**.
 4. Vrid kontrollvredet **B3** för att justera temperaturen.
- 1 När föreställningen för tillagning av nötkött används går det inte att justera tiden. Tillagningen avslutas automatiskt när stektermometern **A9** uppmäter den valda kötttemperaturen.
5. Tryck på kontrollvredet **B3**. Stekningsalternativet visas på skärmen **B1**.
 6. Vrid på kontrollvredet **B3** till önskat stekningsnivå. Motsvarande temperatur visas på skärmen **B1**.
 7. Fortsätt till stegen 13 – 19 under "Att använda produkten".
- 1 Tillagningen stoppas automatiskt när stektermometern kopplas ur.
- 1 Tillagningen stoppas automatiskt när den valda kötttemperaturen inte uppnås inom en timme.

Tillagnings-/grillningsföreställningar **B2-4**

Föreställningar	Förinställd temperatur (°C)	Förinställd tid (min.)	Tillbehör
Rosta	200	30	Fritöskorg A7 eller grillplåt A8
Baka	175	30	Fritöskorg A7 eller kakform (ingår ej)
Luftfriter	200	20	Fritöskorg A7
Nötkött	230	12	Grillplåt A8
Fisk	265	7	Grillplåt A8
Kyckling	260	18	Fritöskorg A7 eller grillplåt A8
Luftgrill (låg)	200	15	Grillplåt A8
Luftgrill (mellanhög)	230	15	Grillplåt A8
Luftgrill (hög)	260	15	Grillplåt A8
Luftgrill (max)	265	10	Grillplåt A8

- 1 Tillagningsresultatet för varje rätt påverkas av flera olika variabler. Matens tillagningstid, temperatur, vikt och volym påverkar slutresultatet.

Underhåll

1. Stäng av produkten och koppla från strömmen före rengöring och underhåll. Låt produkten kallna helt.

A Sänk inte ner produkten, nätsladden eller stickkontakten i vatten eller annan vätska.

A Använd inte aggressiva kemiska rengöringsmedel såsom ammoniak, syra eller aceton vid rengöring av produkten.

A Undvik slipande produkter som kan skada ytan.

2. Efter varje användning ska alla delar som kommit i kontakt med livsmedel rengöras med varmt vatten och diskmedel.

3. Rengör produktens utsida med en mjuk, ren och lätt fuktad trasa.

A Sänk inte ner produkten i vatten för rengöring.

Garanti

Ändringar och/eller modifieringar på produkten kommer att förverka garantin. Vi påtar oss inget ansvar för skada som förorsakats av produktens felaktiga användning.

Denna produkt är endast utformad för privat användning (normal hemmianvändning). Nedis ansvarar inte för slitage, defekter och/eller skador som orsakas av kommersiell användning av produkten.

Friskrivningsklausul

Formgivning och specifikationer är föremål för ändring utan föregående meddelande. Samtliga logotyper, märken och produktnamn är varumärken eller registrerade varumärken som tillhör respektive ägare och erkänns härmed i enlighet därmed.

Bortskaffning



Produkten är avsedd för separat insamling vid en lämplig återvinningscentral. Släng inte denna produkt bland vanligt hushållsavfall. För mer information, kontakta återförsäljaren eller lokal myndighet med ansvar för avfallshantering.

FI

Pika-aloitusopas

Digitaalinen kiertoilmakypsennin-grilli

KAAFG600BK



Katso tarkemmat tiedot käyttöoppaan laajemmasta verkkoversiosta: ned.is/kaafg600bk

Käyttötarkoitus

Nedis KAAF600BK on kiertoilmakypsennin, jonka tilavuus on 6 litraa ja jossa on grillitoiminto.

Tämä tuote on tarkoitettu vain sisäkäyttöön.

Tätä tuotetta saavat käyttää 8-vuotiaat ja sitä vanhemmat lapset ja henkilöt, joilla on heikentyneet fyysiset, aistilliset tai henkiset kyvyt tai kokemuksen ja tiedon puutetta, jos heitä valvotaan tai jos heille on annettu ohjeet tuotteen turvallisesta käytöstä ja he ymmärtävät tuotteen käyttöön liittyvät vaarat. Lapset eivät saa leikkiä tuotteella. Lapset eivät saa puhdistaa ja huoltaa tuotetta ilman valvontaa.

Tuote on tarkoitettu käytettäväksi kotitalouksissa ja vastaavissa kohteissa, kuten taukutiloissa myymälöissä, toimistoissa ja muissa vastaavissa työympäristöissä, maatilolla, hotelleissa, motelleissa ja muun tyyppisissä majoitusympäristöissä asiakkaiden käytössä ja/tai aamiaismajoitustyyppisissä majoitustiloissa. Tuotetta käytetään vain, jos se on tarkoitettu käyttöön.

Tuotteen muutokset voivat vaikuttaa turvallisuuteen, takuuseen ja asianmukaiseen toimintaan.

Tämä tuote on suunniteltu vain yksityiskäyttöön (tavalliseen kotitalouskäyttöön). Nedis ei ole vastuussa kulumisesta, vioista ja/tai vaurioista, joita aiheutuu tuotteen kaupallisesta käytöstä.

Tärkeimmät osat (kuva A)

- | | |
|---------------------|----------------------|
| 1 Ohjauspaneeli | 6 Keittoastia |
| 2 Kantokahva (2x) | 7 Paistokori |
| 3 Kannen kahva | 8 Grillilevy |
| 4 Kansi | 9 Anturilämpömittari |
| 5 Ilmanpoistoritilä | 10 Virtajohto |

Ohjauspaneeli (kuva B)

- | | |
|-------------------------|----------------------------|
| 1 Näyttö | 5 Peruutuspainike |
| 2 Paiston esiasetus | 6 Käynnistyspainike |
| 3 Säättökiekko | 7 Anturilämpömittarin tulo |
| 4 Grillauksen esiasetus | |

Turvallisuusohjeet

Symboli	Kuvaus
	Ilmaisee kuumaa pintaa. Kosketus voi aiheuttaa palovammoja. Älä koske.

A VAROITUS

- Huolehdi siitä, että olet lukenut ja ymmärtänyt tämän asiakirjan sisältämät ohjeet kokonaan ennen kuin asennat tuotteen tai käytät sitä. Säilytä pakkaus ja tämä asiakirja tulevaa tarvetta varten.
- Käytä tuotetta vain tässä asiakirjassa kuvatun mukaisesti.
- Aseta tuote aina tasaiselle, vakaalle ja lämmönkestävälle alustalle, jotta tuotetta ympäröivät materiaalit eivät vahingoitu.
- Älä käytä tuotetta, jos jokin sen osa on vaurioitunut tai viallinen. Vaihda vahingoittunut tai viallinen tuote välittömästi.
- Tämän tuotteen saa huoltaa vain pätevä teknikko sähköiskun vaaran vähentämiseksi.
- Jos virtajohto vaurioituu, se on vaaran välttämiseksi vaihdettava valmistajalla, sen huoltoedustajalla tai vastaavan pätevyyden omaavalla henkilöllä.
- Irrota tuote virtalähteestä ennen huoltoa ja osien vaihtamista.
- Tätä tuotetta ei ole tarkoitettu käytettäväksi ulkoisella ajastimella tai erillisellä kauko-ohjausjärjestelmällä.
- Älä käytä jatkojohtoa.
- Muiden kuin tuotteen valmistajan suosittelemien lisävarusteiden käyttö voi aiheuttaa tulipalon, sähköiskun tai henkilövahinkoja.
- Älä käytä lisävarusteita, jotka eivät sisälly pakkaukseen.
- Varo pudottamasta ja tönäisemästä tuotetta.
- Älä tuki tai peitä tuotteen ilmanpoistoritilää.
- Älä altista tuotetta vedelle tai kosteudelle.
- Tuotteen sisään ei saa päästää vettä.
- Irrota tuote virtalähteestä ja muista laitteista, jos ongelmia ilmenee.
- Älä kytkie tai irrota virtajohtoa märin käsin.
- Älä irrota tuotetta pistorasiasta johdosta vetämällä. Tartu aina pistokkeeseen ja vedä.
- Pidä tuote ja virtajohto alle 8-vuotiaiden lasten ulottumattomissa.
- Älä anna virtajohdon roikkua pöydän tai työtason reunan yli äläkä kosketa kuumia pintoja.
- Älä anna tämän tuotteen joutua kosketuksiin verhojen, tapettien, vaatteiden, astiapyyhkeiden tai muiden syttyvien materiaalien kanssa käytön aikana.
- Älä kaada öljyä suoraan koriin. Tarvittaessa sivele ruokaan öljyä kevyesti harjalla.
- Älä jätä tuotetta valvomatta sen ollessa kytkettyä päälle.
- Tuotteen pinnat kuumenevat käytössä.
- Älä koske suoraan tuotteen kuumiin osiin.
- Tuotteen lämpö voi vahingoittaa pintaa, jonka päällä tuote on. Aseta tuote aina tasaiselle, vakaalle ja lämmönkestävälle alustalle, jotta tuotetta ympäröivät materiaalit eivät vahingoitu.
- Anna tuotteen jäähtyä ennen sen puhdistamista ja varastointia.

Ennen ensimmäistä käyttökertaa

1. Poista kaikki pakkausmateriaalit tuotteen ulko- ja sisäpuolelta.
 2. Puhdista kaikki elintarvikkeiden kanssa kosketuksiin joutuvat osat kuumalla vedellä ja astianpesuaineella jokaisen käytön jälkeen.
 3. Puhdista tuote ulkopuolelta pehmeällä puhtaalla, kostealla liinalla.
 4. Ennen ensimmäistä käyttöä kytkte laite päälle ainakin kerran sen ollessa tyhjänä.
- 1** Kun laite kuumeenee ensimmäisen kerran, siitä voi tulla hieman savua tai hajua. Se on normaalia, eikä vaikuta tuotteen turvallisuuteen.

Tuotteen käyttäminen

1. Aseta tuote vakaalle, tasaiselle ja lämmönkestävälle alustalle.
 2. Pidän ilman ulostuloaukko **A 5** vähintään 15 cm:n päässä seinästä.
 3. Aseta paistinpannu **A 6** tuotteeseen.
 4. Aseta paistokori **A 7** tai grillilevy **A 8** paistinpannuille **A 6**.
- 1** Katso kappaleesta Paiston/grillauksen esiasetukset suositeltu lisävaruste kullekin paiston esiasetukselle.
- A** Älä täytä korin sisäpuolta öljyllä tai muulla nesteellä. Tuote paistaa ruokasi kuuman ilman avulla.
5. Liitä virtajohto **A 10** pistorasiaan.
 6. Valitse jokin paiston/grillauksen esiasetuksista **B 2 4**. Näyttö **B 1** näyttää valitun esiasetuksen oletuslämpötilan ja -ajan.
 7. Paina säätökiekkoa **B 3**. Lämpötila näytöllä **B 1** vilkkuu.
 8. Säädä lämpötilaa kääntämällä säätökiekkoa **B 5**.
- 1** Lämpötilaa ei voi säätää käytettäessä grillin esiasetuksia **B 4**.
9. Vahvista lämpötila painamalla säätökiekkoa **B 3**. Aika näytöllä **B 1** vilkkuu.
 10. Säädä paistoaikaa kääntämällä säätökiekkoa **B 5**.
Jos haluat käyttää tuotetta anturilämpömittarin kanssa, noudata vaiheita 11–19.
Jos et halua käyttää tuotetta anturilämpömittarin kanssa, noudata vaiheita 13–19.
Jos olet valinnut Pihvi-esiasetuksen, noudata kappaleessa Pihvin grillaus annettuja vaiheita.
 11. Kytke anturilämpömittarin **A 9** liitin anturilämpömittarin tuloon **B 7**.
 12. Työnää anturilämpömittari **A 9** keskelle ruokaa.
1 Näyttö **B 1** näyttää mitatun lämpötilan.
 13. Aloita esilämmitys painamalla käynnistyspainiketta **B 6**.
Näytössä **B 1** näkyy "PRE".
1 Näytössä **B 1** näkyy "ADD" osoituksiksi siitä, että esilämmitys on valmis.
 14. Avaa kansi **A 4** kannen kahvan **A 3** avulla. Näytössä **B 1** näkyy "OPEN".
 15. Laita ruoka tuotteen sisään.
 16. Aloita paistaminen sulkemalla kansi **A 4**.
1 Keskeytä esilämmitys tai paistaminen painamalla käynnistyspainiketta **B 6**.
1 Lopeta esilämmitys tai paistaminen painamalla peruutuspainiketta **B 5**.
1 Tuote keskeyttää paistamisen automaattisesti, kun kansi **A 4** avataan. Näytössä **B 1** näkyy "OPEN". Jatkan paistamista sulkemalla kansi **A 4**.
1 Tuote sammuu automaattisesti, kun aika on kulunut loppuun. Näytössä näkyy "DONE".
 17. Avaa kansi **A 4**.
A Ole varovainen, kuumaa höyryä voi purkautua.
1 Sulje kansi ja säädä ajastin ja lämpötila uudelleen, jollei ruoka ole vielä valmista.
A Älä koske paistokoriin **A 7** tai grillilevyyn **A 8** paljain käsin.
 18. Ota valmis ruoka pois keittiöpöydällä.
 - A** Älä käytä metallista työvälinettä, jotta laitteen pinnoite ei vaurioidu.

19. Kytke tuotteen virta pois päältä painamalla peruutuspainiketta **B 5**. Näytössä näkyy "OFF".

1 Puhallin sammuu automaattisesti, kun tuote on ollut valmistilassa 0 – 60 sekuntia.

Pihvin grillaus

1. Paina "Beef"-esiasetusta.
 2. Kytke anturilämpömittarin **A 9** liitin anturilämpömittarin tuloon **B 7**.
 3. Paina säätökiekkoa **B 3**. Lämpötila näytöllä **B 1** vilkkuu.
 4. Säädä lämpötilaa kääntämällä säätökiekkoa **B 5**.
- 1** Aikaa ei voi säätää, kun käytössä on pihvi-esiasetus. Paistaminen loppuu automaattisesti, kun anturilämpömittari **A 9** mittaa valitun lämpötilan lihasta.
5. Paina säätökiekkoa **B 3**. Kypsyysvaihtoehto vilkkuu näytöllä **B 1**.
 6. Valitse haluamasi kypsyyssyste kääntämällä säätökiekkoa **B 5**. Vastaava lihan lämpötila näkyy näytöllä **B 1**.
 7. Jatka kohdan Tuotteen käyttäminen vaiheista 13–19.
- 1** Paistamisen loppuu automaattisesti, jos irrotat anturilämpömittarin.
- 1** Paistamisen loppuu automaattisesti, jos valittua lämpötilaa ei saavuteta tunnissa.

Paiston/grillauksen esiasetukset **B 2 4**

Esiasetukset	Oletus- lämpötila (°C)	Oletus- aika (min.)	Lisävaruste
Paistaminen	200	30	Paistokori A 7 tai grillilevy A 8
Leipominen	175	30	Paistokori A 7 tai kakkuvuokka (ei mukana)
Kiertoilimakyp-sennys	200	20	Paistokori A 7
Pihvi	230	12	Grillilevy A 8
Kala	265	7	Grillilevy A 8
Kana	260	18	Paistokori A 7 tai grillilevy A 8
Kiertoilimagrilli (matala)	200	15	Grillilevy A 8
Kiertoilimagrilli (medium)	230	15	Grillilevy A 8
Kiertoilimagrilli (korkea)	260	15	Grillilevy A 8
Kiertoilimagrilli (maks.)	265	10	Grillilevy A 8

1 Ruokalajien paistotulokset riippuvat monista tekijöistä. Tulokseen vaikuttavat paisto aika ja -lämpötila sekä elintarvikkeen paino ja tilavuus.

Huolto

1. Ennen puhdistusta ja huoltoa sammuta tuotteen virta ja irrota sen virtajohto pistorasiasta. Anna tuotteen jäähtyä kokonaan.
- A** Älä upota tuotetta, virtajohtoa tai pistoketta veteen tai muuhun nesteeseen.
- A** Älä käytä tuotteen puhdistuksessa voimakkaita kemiallisia puhdistusaineita, kuten ammoniakkaa, happoja tai asetonaa.
- A** Vältä hankkaavia aineita, jotka voivat vahingoittaa pintaa.
2. Puhdista kaikki elintarvikkeiden kanssa kosketuksiin joutuvat osat kuumalla vedellä ja astianpesuaineella jokaisen käytön jälkeen.
 3. Puhdista tuote ulkopuolelta pehmeällä, puhtaalla ja kevyesti kostutetulla liinalla.
- A** Älä upota tuotetta veteen sen puhdistamiseksi.

Takuu

Tuotteen muutokset ja/tai muutelut mitätöivät takuun. Emme otta vastuuta vahingoista, jotka aiheutuvat tuotteen virheellisestä käytöstä.

Tämä tuote on tarkoitettu vain yksityiskäyttöön (tavalliseen kotitalouskäyttöön). Nedis ei ole vastuussa kulumisesta, vioista ja/tai vaurioista, joita aiheutuu tuotteen kaupallisesta käytöstä.

Vastuuvapauslauseke

Mallit ja tekniset tiedot voivat muuttua ilman erillistä ilmoitusta. Kaikki logot, tuotemerkit ja tuotenimet ovat niiden vastaavien omistajien tavaramerkkejä tai rekisteröityjä tavaramerkkejä, ja niitä on käsiteltävä sellaisina.

Jätehuolto



Tämä tuote tulee toimittaa hävitettäväksi asianmukaiseen keräyspisteeseen. Tuotetta ei saa hävittää kotitalousjätteen mukana. Lisätietoja antaa jälleenmyyjä tai paikallinen jätehuollosta vastaava viranomainen.

NO Hurtigguide

Digital Hot Air Fryer Grill

KAAFG600BK



For mer informasjon, se den fullstendige bruksanvisningen på nett: ned.is/kaafg600bk

Tiltenkt bruk

Nedis KAAF600BK er en luftfrityrkoker med 6 l kapasitet og grillfunksjon.

Dette produktet er kun tiltenkt innendørs bruk.

Dette produktet kan brukes av barn fra åtte år og oppover, og av personer med reduserte fysiske, sensoriske eller mentale evner eller manglende erfaring og kunnskap hvis de får tilsyn eller instruksjoner om bruken av apparatet på en trygg måte og er innforstått med de potensielle farene. Barn skal ikke leke med produktet. Rengjøring og vedlikehold av brukeren må ikke gjøres av barn uten oppsyn.

Produktet er beregnet for bruk i husholdningsmiljøer og kan også brukes av personer uten erfaring med bruk av produktet for typiske husholdningsfunksjoner. Slike husholdningsmiljøer inkluderer: butikker, kontorer, andre lignende arbeidsmiljøer, våningshus, av kunder i hoteller, moteller og andre boliglignende miljøer og/eller i «bed and breakfast»-lignende miljøer.

Eventuelle modifikasjoner av produktet kan ha konsekvenser for sikkerhet, garanti og funksjon.

Dette produktet er kun beregnet på privat bruk (vanlig hjemmebruk). Nedis er ikke ansvarlig for slitasje, feil og/eller skader som et resultat av kommersiell bruk av produktet.

Hoveddeler (bilde A)

- | | |
|--------------------|-----------------|
| 1 Kontrollpanel | 6 Kokepanne |
| 2 Bærehåndtak (2x) | 7 Frityrkurv |
| 3 Lokkhåndtak | 8 Grillplate |
| 4 Lokk | 9 Mattermometer |
| 5 Luftuttak | 10 Strømkabel |

Kontrollpanel (bilde B)

- | | |
|------------------------------------|------------------------------|
| 1 Skjerm | 4 Grillforhåndsinnstillinger |
| 2 Koke/steke-forhåndsinnstillinger | 5 Cancel-knapp (avbryt) |
| 3 Kontrollbryter | 6 Start-knapp |
| | 7 Mattermometerport |

Sikkerhetsinstruksjoner

Ikon	Beskrivelse
	Indikasjon på at overflaten er varm. Kontakt kan forårsake brannskader. Ikke berør.

⚠ ADVARSEL

- Sørg for at du har lest og forstått instruksjonene i dette dokumentet før du installerer eller bruker produktet. Ta vare på emballasjen og dette dokumentet for fremtidig referanse.
- Produktet skal kun brukes som beskrevet i dette dokumentet.
- Plasser alltid produktet på en flat, stabil og varmebestandig overflate for å unngå skade på produktets omgivelser.
- Ikke bruk produktet hvis det er skadet eller defekt. Bytt ut et skadet eller defekt produkt med det samme.
- Dette produktet skal kun håndteres av en kvalifisert tekniker for vedlikehold for å redusere risikoen for elektrisk støt.
- Hvis strømkabelen er skadet, må den skiftes ut av produsenten, dens serviceleverandør eller tilsvarende kvalifiserte personer for å unngå fare.
- Koble produktet fra strømkilden før vedlikehold utføres og når deler skal skiftes ut.
- Dette produktet er ikke tiltenkt bruk med hjelp av en ekstern timer eller et separat fjernkontrollsystem.
- Ikke bruk en skjøteledning.
- Bruk av tilbehør som ikke er anbefalt av produktets produsent kan føre til brann, elektrisk støt eller personskade.
- Ikke bruk tilbehør som ikke er inkludert.
- Ikke mist produktet, og forhindre at det slås borti andre gjenstander.
- Ikke hindre eller dekk til produktets luftuttak.
- Ikke utsett produktet for vann eller fuktighet.
- Ikke la vann trenge inn i produktet.
- Hvis det oppstår problemer, skal du koble produktet fra strømkilden og eventuelt annet utstyr.
- Ikke koble til eller koble fra strømkabelen med våte hender.
- Ikke koble fra produktet ved å trekke i kabelen. Hold alltid i støpselet når du trekker.
- Sørg for at produktet og strømledningen er utenfor rekkevidde for barn under 8 år.
- Ikke la strømkabelen henge over kanten på bord eller benker eller berøre varme overflater.
- Pass på at ikke produktet kommer i kontakt med gardiner, veggbekledning, klesplagg, kopphåndklær eller andre brennbare materialer under bruk.
- Hell aldri olje rett i kurven. Bruk alltid en pensel til å påføre litt olje på maten når det er nødvendig.
- Ikke la produktet være uten oppsyn når det er slått på.
- Overflatene på dette produktet blir varme når produktet er i bruk.
- Ikke berør de varme delene til produktet direkte.
- Varmen fra produktet kan skade overflaten produktet står på. Sett alltid produktet på en flat, stabil og varmebestandig overflate for å forhindre skade på produktets omgivelser.
- La produktet avkjøles før du rengjør og oppbevarer det.

Før første gangs bruk

- Fjern all emballasje, både utenpå og inni produktet.
- Rengjør delene som kommer i kontakt med mat med varmt vann og oppvaskmiddel etter hver bruk.
- Rengjør utsiden av produktet med en myk, ren og fuktig klut.
- Før produktet tas i bruk for første gang, bør du utføre minst én varmesyklus mens produktet er tomt.

- Når produktet varmes opp for første gang, kan det avvigi litt røyk eller lukt. Dette er helt normalt og har ingen påvirkning på produktets sikkerhet.

Bruk av produktet

- Sett produktet på en stabil, flat og varmebestandig overflate.
- Hold luftutløpet **A5** minst 15 cm fra veggen.
- Sett kokepannen **A6** i produktet.
- Sett stekekurven **A7** eller grillplaten **A8** i kokepannen **A6**.
- I kapitlet "Forhåndsinnstillinger for koking/steking/grilling" finner du forslag til tilbehør for forhåndsinnstillinger for ulike tilberedningsmåter.
 - A** Ikke fyll innviden av kurven med olje eller andre væsker. Produktet bruker varmluft til å tilberede maten.
- Sett strømkabelen **A10** inn i et strømuttak.
- Velg en av forhåndsinnstillingene for koking/steking/grilling **B2-4**. Displayet **B1** viser standardtemperatur og -tid for den valgte forhåndsinnstillingen.
- Trykk på kontrollbryteren **B3**. Temperaturen på displayet **B1** blinker.
- Drei kontrollbryteren **B3** for å justere temperaturen.
 - i** Det er ikke mulig å justere temperaturen når grillforhåndsinnstillingene brukes **B4**.
- Trykk på kontrollbryteren **B3** for å bekrefte temperaturen. Tiden på displayet **B1** blinker.
- Drei kontrollbryteren **B3** for å justere tiden. For å bruke produktet med mattermometeret følger du trinn 11 – 19. For å bruke produktet uten mattermometeret følger du trinn 13 – 19. Hvis du velger forhåndsinnstillingene for oksekjøtt, skal du følge trinnene i kapitlet "Grille oksekjøtt".
- Koble konnektoren til mattermometeret **A9** til mattermometerporten **B7**.
- Stikk mattermometeret **A9** inn i midten av maten.
 - i** Displayet **B1** viser den målte temperaturen.
- Trykk på startknappen **B5** for å begynne forhåndsvarmingen. Displayet **B1** viser "PRE".
 - i** Displayet **B1** viser "ADD" for å indikere at forvarmingen er utført.
- Bruk håndtaket på lokket **A4** for å åpne lokket **A4**. Displayet **B1** viser "OPEN".
- Legg maten i produktet.
- Lukk lokket **A4** for å starte tilberedningsprosessen.
 - i** For å stoppe forvarmingen eller tilberedningsprosessen midlertidig trykker du på start-knappen **B5**.
 - i** For å stoppe forvarmingen eller tilberedningsprosessen trykker du på avbryt-knappen **B5**.
 - i** Produktet stopper automatisk tilberedningsprosessen midlertidig når lokket **A4** er åpent. Displayet **B1** viser "OPEN". Lukk lokket **A4** for å gjenoppta tilberedningsprosessen.
 - i** Produktet stopper automatisk når tiden er utløpt. Displayet viser "DONE".
- Åpne lokket **A4**.
 - A** Vær forsiktig – det kan forekomme varm damp.
 - i** Lukk lokket og tilbakestill tiden og temperaturen hvis ikke maten er ferdig ennå.
 - A** Ikke ta på frityrkurven **A7** eller grillplaten **A8** med bare hender.
- Fjern den tilberedte maten ved hjelp av en pølseklype.
 - A** Ikke bruk metallredskaper for å fjerne maten, så du ikke skader belegget.
- Trykk på avbryt-knappen **B5** for å slå produktet av. Displayet viser "OFF".
 - i** Viften stopper automatisk etter 0 – 60 sekunder i hvilemodus.

Grille oksekjøtt

- Trykk på forhåndsinnstillingen "Beef".
- Koble konnektoren til mattermometeret **A9** til mattermometerporten **B7**.

- Trykk på kontrollbryteren **B3**. Temperaturen på displayet **B1** blinker.
- Drei kontrollbryteren **B3** for å justere temperaturen.
 - i** Det er ikke mulig å justere tiden når du bruker forhåndsinnstillingen for oksekjøtt, stekeprosessen stopper automatisk når mattermometeret **A9** måler valgt kjøtttemperatur.
- Trykk på kontrollbryteren **B3**. Alternativene for stekegrad blinker på displayet **B1**.
- Drei kontrollbryteren **B3** for å stille inn ønsket stekegrad. Den tilsvarende kjøtttemperaturen vises på displayet **B1**.
- Fortsett med trinn 13 – 19 i "Bruk av produktet".
 - i** Tilberedningsprosessen stopper automatisk når du tar ut mattermometeret.
 - i** Tilberedningsprosessen stopper automatisk når den valgte mattemperaturen ikke oppnås innen én time.

Forhåndsinnstillinger for koking/steking/grilling **B2-4**

Forhåndsinnstillinger	Standardtemperatur (°C)	Standardtid (min.)	Tilbehør
Steking	200	30	Frityrkurv A7 eller grillplate A8
Baking	175	30	Frityrkurv A7 eller kakeform (medfølger ikke)
Luftfritering	200	20	Frityrkurv A7
Oksekjøtt	230	12	Grillplate A8
Fisk	265	7	Grillplate A8
Kylling	260	18	Frityrkurv A7 eller grillplate A8
Luftgrill (lav)	200	15	Grillplate A8
Luftgrill (middels)	230	15	Grillplate A8
Luftgrill (høy)	260	15	Grillplate A8
Luftgrill (maks.)	265	10	Grillplate A8

- i** Hvordan hver enkel rett blir avhenger av mange forhold. Tilberedningstiden, temperaturen og ingrediensenes vekt og mengde påvirker resultatet.

Vedlikehold

- Slå av varmeovnen og koble fra strømmen før rengjøring og vedlikehold. La varmeovnen avkjøles helt.
 - A** Produktet, strømkabelen eller kontakten må ikke nedsenkes i vann eller annen væske.
 - A** Ikke bruk sterke kjemiske rengjøringsprodukter som ammoniakk, syre eller aceton når du rengjør produktet.
 - A** Unngå skuremiddel som kan skade overflaten.
- Rengjør delene som kommer i kontakt med mat med varmt vann og oppvaskmiddel etter hver bruk.
- Rengjør utsiden av produktet med en myk, ren og lett fuktig klut.
 - A** Legg ikke produktet i vann for å rengjøre det.

Garanti

Alle endringer og/eller modifikasjoner av produktet vil føre til at garantien blir ugyldig. Vi påtar oss ikke ansvar for skade forårsaket av feil bruk av produktet. Dette produktet er kun tiltenkt til privat bruk (vanlig hjemmebruk). Nedis er ikke ansvarlig for slitasje, feil og/eller skader som forårsakes av kommersiell bruk av produktet.

Ansvarsfraskrivelse

Design og spesifikasjoner er underlagt endringer uten varsel. Alle logoer, merker og produktnavn er varemerker eller registrerte varemerker for deres respektive eiere og er heretter kjent som dette.

Kassering



Produktet må avhendes på egnede oppsamlingssteder. Du må ikke avhende produktet som husholdningsavfall. Ta kontakt med leverandøren eller lokale myndigheter hvis du ønsker mer informasjon om avhending.

DA

Vejledning til hurtig start

Digital Hot Air Fryer Grill

KAAFG600BK



Yderligere opplysninger finnes i den utvidede manual online: ned.is/kaafg600bk

Tilsgitt bruk

Nedis KAAF600BK er en varmluft-airfryer med grill-funksjon og en kapasitet på 6 liter.

Dette produkt er kun beregnet til indendørs bruk.

Dette produkt kan anvendes af børn fra 8 år og op og af personer med reducerede fysiske, sensoriske eller mentale evner eller mangel på erfaring og viden, hvis de har fået opplæring eller instruksjon angående bruk af produktet på en sikker måte og forstår, at farer er involverede. Børn må ikke lege med produktet. Rengjøring og brukerveligholdsbeholdelse må ikke utføres af børn uden opsyn.

Produktet er beregnet til bruk i husholdningsmiljøer til typiske funksjoner i hjemmet, der også kan utføres af ikke-eksperter til typiske husholdningsformål, såsom: butikker, kontorer eller andre lignende arbeidsmiljøer, landbrugsbygninger, anvendelse af kunder på hoteller, moteller og andre beboelsesmiljøer og/eller i indkvarteringer såsom "bed and breakfast".

Enhver modifisering af produktet kan have konsekvenser for sikkerhet, garanti og korrekt funksjon.

Dette produkt er kun beregnet til privat bruk (normal husholdningsbruk). Nedis er ikke ansvarlig for slid, defekt og/eller skader forårsaget af kommersiell bruk af produktet.

Hoveddele (billede A)

- | | |
|--------------------|-------------------|
| 1 Kontrollpanel | 6 Kogepande |
| 2 Bærehåndtag (2x) | 7 Stegekurv |
| 3 Låghåndtag | 8 Grillplate |
| 4 Låg | 9 Sondetermometer |
| 5 Luftudtag | 10 Strømkabel |

Kontrollpanel (billede B)

- | | |
|---------------------------------------|--------------------------------|
| 1 Skærm | 4 Forurindstillinger for grill |
| 2 Forurindstillinger for tilberedning | 5 Annulleringsknapp |
| 3 Kontroltrekknapp | 6 Start-knapp |
| | 7 Sondetermometer indgang |

Sikkerhetsinstruksjoner

Ikone	Beskrivelse
	Indikasjon for en varm overflate. Kontakt kan forårsage forbrændinger. Rør ikke.

⚠ ADVARSEL

- Sørg for, at du har læst og forstået instruksjonene i dette dokument fuldt ut, før du installerer eller bruker produktet. Gem emballagen og dette dokument, så det sidenhen kan leses.
- Anvend kun produktet som beskrevet i denne vejledning.
- Anbring alltid produktet på en flad, stabil og varmebestandig overflate for at forhindre skader på produktets omgivelser.

- Brug ikke produktet, hvis det er skadet eller defekt. Udskift straks et skadet eller defekt produkt.
- Dette produkt må kun vedligeholdes af en kvalificeret tekniker pga. risikoen for elektrisk stød.
- Hvis strømledningen er beskadiget, skal den udskiftes af producenten, dennes serviceagent eller tilsvarende kvalifiserte personer for at undgå fare.
- Afbryd produktet fra strømkilden inden service, og når du udskifter dele.
- Dette produkt er ikke beregnet til at blive betjent via en ekstern timer eller et separat fjernstyret system.
- Brug ikke et forlængerkabel.
- Brug af tilbehør, som ikke er anbefalet af producenten, kan forårsage brand, elektrisk stød eller personskade.
- Brug ikke noget tilbehør, der ikke medfølger.
- Tab ikke produktet og undgå å støde det.
- Produktets luftudtag må ikke blokeres eller tildækkes.
- Udsæt ikke produktet for vand eller fugt.
- Lad ikke vand komme ind i produktet.
- Afbryd produktet fra stikkontakten og andet udstyr, hvis der opstår problemer.
- Sørg for ikke at tilslutte eller frakoble strømkablet med våde hænder.
- Tag ikke produktet ud af kontakten ved at trække i kablet. Tag altid fat i stikket, og træk det.
- Opbevar produktet og strømkablet utilgjengelig for børn under 8 år.
- Lad ikke strømkablet henge over kanten af bordet eller køkkenbordet, eller røre ved varme overflader.
- Lad ikke dette produkt komme i kontakt med gardiner, vægbeklædning, tøj, viskestykker eller andre brændbare materialer under bruk.
- Hæld aldrig olie direkte ned i kurven. Brug alltid en børste til let at pensle olie på maden, når det er nødvendigt.
- Produktet må ikke efterlades uden opsyn, når det er tændt.
- Produktets overflader bliver varme under bruk.
- Rør ikke produktets varme dele direkte.
- Produktets varme kan forårsage skade på den overflade, produktet er placeret på. Anbring alltid produktet på en flad, stabil og varmebestandig overflade for at forhindre skader på produktets omgivelser.
- Lad produktet køle af før rengjøring og opbevaring.

Før første bruk

- Fjern af emballage fra ydersiden og indersiden af produktet.
 - Rengjør alle de dele, der har været i kontakt med fødevarer, med varmt vand og opvaskemiddel efter hver bruk.
 - Rengjør ydersiden af produktet med en blød, ren og fugtet klud.
 - Før første bruk skal du utføre minst en oppvarmingscyklus, mens produktet er tomt.
- ⓘ Når produktet varmes op for første gang, kan det utsende en smule røg eller lugt. Dette er normalt og påvirker ikke produktets sikkerhet.

Brug af produktet

- Anbring produktet på en stabil, flad og varmebestandig overflate.
 - Hold luftudløbet **A5** minst 15 cm væk fra væggen.
 - Placer bagepladen **A6** i produktet.
 - Placer bagepladen **A7** eller grillpladen **A8** i tilberedningspanden **A6**.
- ⓘ Se kapitlet "Forurindstillinger til madlavning/grillning" for det foreslåede tilbehør i følge forurindstillinger for tilberedning.
- ⚠ Fyll ikke indersiden af kurven med olie eller andre væsker. Produktet bruker varm luft til å tilberede din mad.
- Sæt strømkablet **A10** ind i en stikkontakt.

- Vælg en af forudindstillinger for grill/tilberedning **B 2 4**. Displayet **B 1** viser standardtemperaturen og -tiden for den valgte forudindstilling.
- Tryk på kontrolknappen **B 3**. Temperaturen på displayet **B 1** blinker.
- Drej kontrolknappen **B 3** for at justere temperaturen.
 - Det er ikke muligt at justere temperaturen, når grillens forudindstillinger **B 4** anvendes.
- Tryk på kontrolknappen **B 3** for at bekræfte temperaturen. Tiden på displayet **B 1** blinker.
- Drej kontrolknappen **B 3** for at justere tilberedningstiden. For at bruge produktet med sondetermometeret, følg trinnene 11 – 19. For at bruge produktet uden sondetermometeret, følg trinnene 13 – 19. Hvis du valgte forudindstillingen for oksekød, skal du følge trinene i kapitlet "Grillning af oksekød".
- Sæt sondetermometeret forbindelse **A 9** ind i sondetermometerets indgang **B 7**.
- Stik sondetermometeret **A 9** ind i midten af maden.
 - Skærmen **B 1** viser den målte temperatur.
- Tryk på startknappen **B 6** for at starte forvarmning. Displayet **B 1** viser "PRE".
 - Skærmen **B 1** viser "ADD" for at indikere, at forvarmning er færdig.
- Brug lågets håndtag **A 3** til at åbne låget **A 4**. Displayet **B 1** viser "OPEN".
- Anbring maden i produktet.
- Luk låget **A 4** for at starte tilberedningsprocessen.
 - Tryk på startknappen for at sætte forvarmningen eller tilberedningen på pause **B 6**.
 - Tryk på stopknappen for at stoppe forvarmningen eller tilberedning **B 5**.
 - Produktet sætter automatisk tilberedningen på pause, når låget **A 4** åbnes. Displayet **B 1** viser "OPEN". Luk låget **A 4** for at genoptage tilberedningsprocessen.
 - Produktet slukker automatisk, når tiden løber ud. Displayet viser "DONE".
- Åbn låget **A 4**.
 - På pas, der kan undslippe varm damp.
 - Luk låget og nulstil timeren og temperaturen, hvis maden ikke er klar endnu.
 - Rør ikke ved stegekurven **A 7** eller grillpladen **A 8** med bare hænder.
- Fjern den tilberedte mad med en køkkentang.
 - Brug ikke metalværktøj til at fjerne mad for at undgå at skade belægningen.
- Tryk på annuller-knappen **B 5** for at slukke produktet. Displayet viser "OFF".
 - Ventilatoren stopper automatisk efter 0 – 60 sekunder i standby.

Grillning af oksekød

- Tryk på forudindstillingen "Beef".
- Sæt sondetermometeret forbindelse **A 9** ind i sondetermometerets indgang **B 7**.
- Tryk på kontrolknappen **B 3**. Temperaturen på displayet **B 1** blinker.
- Drej kontrolknappen **B 3** for at justere temperaturen.
 - Det er ikke muligt at justere tiden ved brug af oksekødsforudindstillingen, tilberedningsprocessen stopper automatisk, når sondetermometeret **A 9** måler den valgte kødtemperatur.
- Tryk på kontrolknappen **B 3**. Graden af stegthed blinker på displayet **B 1**.
- Drej kontrolknappen **B 3** for at vælge den ønskede grad af stegthed. Den tilsvarende kødtemperatur vises på displayet **B 1**.

- Fortsæt med trinnene 13 – 19 af "Brug af produktet".

- Tilberedningsprocessen stopper automatisk, når du tager sondetermometeret ud.
- Tilberedningsprocessen stopper automatisk, når den valgte kødtemperatur ikke nås inden for en time.

Forudindstillinger for grill/tilberedning **B 2 4**

Forudindstillinger	Standardtemperatur (°C)	Standardtid (min.)	Tilbehør
Steg	200	30	Stegekurv A 7 eller grillplade A 8
Bagning	175	30	Stegekurv A 7 eller kagefad (medfølger ikke)
Air fry	200	20	Stegekurv A 7
Oksekød	230	12	Grillplade A 8
Fisk	265	7	Grillplade A 8
Kylling	260	18	Stegekurv A 7 eller grillplade A 8
Air grill (lav)	200	15	Grillplade A 8
Air grill (medium)	230	15	Grillplade A 8
Air grill (høj)	260	15	Grillplade A 8
Air grill (maks.)	265	10	Grillplade A 8

- Tilberedningsresultatet af hver ret afhænger af mange forskellige ting. Madens tilberedningstid, temperatur, vægt og volumen påvirker resultatet.

Vedligeholdelse

- Før rengøring og vedligeholdelse skal produktet slukkes og afkobles fra strømmen. Lad produktet køle helt af.
 - Produktet, strømkablet eller stikket må ikke nedsænkes i vand eller andre væsker.
 - Anvend ikke aggressive kemiske rengøringsmidler såsom ammoniak, syre eller acetone, når du rengør produktet.
 - Undgå slibemiddel, som kan skade overfladen.
- Rengør alle de dele, der har været i kontakt med fødevarer, med varmt vand og opvaskemiddel efter hver brug.
- Rengør ydersiden af produktet med en blød, let fugtet klud.
 - Produktet må ikke nedsænkes i vand med henblik på rengøring.

Garanti

Enhver form for ændring og/eller modificering af produktet vil ugyldiggøre garantien. Vi tager ikke ansvar for skade, som skyldes upassende anvendelse af produktet. Dette produkt er kun beregnet til privat brug (normal husholdningsbrug). Nedis er ikke ansvarlig for slid, defekter og/eller skader forårsaget af kommerciel brug af produktet.

Ansvarsfraskrivelse

Udformninger og specifikationer kan ændres uden varsel. Alle logoer, mærker og produktnavne er varemærker eller registrerede varemærker tilhørende deres respektive ejere og anerkendes hermed som sådan.

Bortskaffelse



Produktet skal afleveres på et passende indsamlingspunkt. Bortskaf ikke produktet sammen med husholdningsaffald. For mere information, kontakt forhandleren eller den lokale myndighed der er ansvarlig for kontrol af affald.

Digitális forrólevegős grillező

KAAFG600BK



További információért lásd a bővített online kézikönyvet: ned.is/kaafg600bk

Tervezett felhasználás

A Nedis KAAF600BK egy 6 liter kapacitású, grillfunkcióval felszerelt forrólevegős sütő.

A termék beltéri használatra készült.

8 éven felüli gyermekek, továbbá testi, érzékszervi vagy szellemi fogyatékkal élők, illetve tapasztalat vagy ismeretek hiányában hozzá nem értő személyek használhatják a terméket megfelelő felügyelet vagy a biztonságos használatra vonatkozó útmutatások mellett, amennyiben tisztában vannak a használattal járó veszélyekkel. Gyermekek nem játszhatnak a termékkel. Gyermekek nem végezhetnek a készülék tisztítását és karbantartását felügyelet nélkül.

A termék rendeltetészerűen kizárólag háztartási környezetben használható, emellett nem szakértő felhasználók is használhatják jellemzően háztartási funkciókra, például üzletekben, irodákban és hasonló munkakörnyezetekben, falusi vendéglátóhelyeken, vendégek a szállodákban, motelekben és egyéb lakossági és/vagy bed and breakfast jellegű környezetekben.

A termék bármilyen módosítása befolyásolhatja a biztonságot, a jótállást és a megfelelő működést.

Ez a termék kizárólag lakossági (normál háztartási célú) használatra készült. A Nedis nem vállal felelősséget a termék kereskedelmi célú használatra miatti kopásért, meghibásodásért és/vagy károkért.

Fő alkatrészek (A kép)

- | | |
|--------------------------|-----------------|
| 1 Kezelőpanel | 6 Főző serpenyő |
| 2 Hordozófogantyú (2 db) | 7 Sütőkosár |
| 3 Fedél fogantyúja | 8 Grill lap |
| 4 Fedél | 9 Hőmérőszonda |
| 5 Levegőkiömlő nyílás | 10 Tápkábel |

Vezérlőpanel (B kép)

- | | |
|-----------------------------|-------------------------|
| 1 Kijelző | 5 Leállító gomb |
| 2 Sütési előbeállítások | 6 Indító gomb |
| 3 Vezérlőtárcsa | 7 Hőmérőszonda bemenete |
| 4 Grillezési előbeállítások | |

Biztonsági utasítások

Ikon	Leírás
	Forró felületet jelző figyelmeztetés. Az érintkezés égési sérüléseket okozhat. Ne érjen hozzá.

A FIGYELMEZTETÉS

- Ügyeljen arra, hogy a termék telepítése vagy használata előtt figyelmesen olvasta és megértette az ebben a dokumentumban található információkat. Tartsa meg a csomagolást és ezt a dokumentumot későbbi használatra.
- A terméket csak az ebben a dokumentumban leírt módon használja.
- A termék mindig sík, stabil és hőálló felületre helyezze, ezzel elkerülve a termék környezetének károsodását.
- Né használja a terméket, ha valamelyik része sérült vagy hibás. A sérült vagy meghibásodott terméket azonnal cserélje ki.
- Ezt a terméket csak szakképzett technikus szervizelheti az áramütés kockázatának csökkentése érdekében.
- Ha a tápkábel sérült, akkor a veszélyek elkerülése érdekében cseréltesse ki a gyártóval, a szervizzel vagy hasonló, képzett személlyel.

- Szerviz előtt és alkatrészek cseréjekor szakítsa meg a termék áramellátását.
- Ezt a terméket nem külső időkapcsolóról vagy külön távvezérlő rendszerrel történő használatra tervezték.
- Ne használjon hosszabbító kábelt.
- A termék gyártója által nem ajánlott tartozékok használata tüzet, áramütést vagy személyi sérülést okozhat.
- Ne használjon nem eredeti tartozékokat.
- Ne ejtse le a terméket és kerülje az ütődést.
- A termék levegőkiömlője elé ne tegyen akadályt, és ne takarja le.
- Óvja a terméket víztől vagy nedvségtől.
- A termék belsejébe ne kerüljön víz.
- Ha probléma merül fel, válassza le a terméket a hálózati csatlakozójáról és más berendezésekről.
- Ne húzza ki vagy dugja be a tápegységet vizes kézzel.
- Ne a kábelnél fogva húzza ki a terméket a csatlakozójából. Mindig fogja meg a dugót, és húzza ki.
- Tartsa a terméket és a tápkábelt 8 évnél fiatalabb gyermekektől távol.
- Ügyeljen arra, hogy a tápkábel ne lógjon le az asztalról vagy a munkalapról, és ne érjen forró felületekhez.
- Használhat közben ne engedje, hogy ez a termék függönyökkel, falvédőkkel, ruhákkal, konyharuhákkal vagy más gyúlékony anyagokkal érintkezzen.
- Soha ne öntsön olajat közvetlenül a kosárba. Szükség esetén mindig kenje be olajjal az ételt egy ecsettel.
- Ne hagyja felügyelet nélkül a bekapcsolt terméket.
- A termék felületei használat közben felforrósodnak.
- Ne érjen közvetlenül a termék forró alkatrészeihez.
- A termék hőhatása károsíthatja a felületet, amelyre ráhelyezik azt. A terméket mindig sík, stabil és hőálló felületre helyezze, ezzel elkerülve a termék környezetének károsodását.
- Tisztítás és tárolás előtt hagyja lehűlni a terméket.

Az első használat előtt

- Távolítson el minden csomagolóanyagot a termék külsejéről és belsejéből.
 - Forró vízzel és mosogatószerrel tisztítsa meg az összes étellel érintkező alkatrészt minden használat után.
 - Tisztítsa meg a termék külső felületét egy puha, tiszta, megnedvesített kendővel.
 - Az első használat előtt végezzen el legalább egy fűtési ciklust, miközben a termék üres.
- i** A termékből az első felfűtéskor némi füst vagy szag távozhat. Ez normális jelenség, és nincs hatással a termék biztonságára.

A termék használata

- Helyezze a terméket stabil, sík és hőálló felületre.
 - A levegőkivezető nyílást **A 5** tartsa legalább 15 cm távolságra a faltól.
 - Helyezze a serpenyőt **A 6** a termékbe.
 - Helyezze a sütőkosarat **A 7** vagy a grillezőrácsot **A 8** a serpenyőbe **A 6**.
- i** Az egyes sütési előbeállításokhoz javasolt tartozékokat lásd a „Sütési/grillezési előbeállítások” című fejezetben.
- A** Ne töltsön a kosárba olajat vagy más folyadékokat. A termék forró levegőt használ az ételek elkészítéséhez.
- Csatlakoztassa a tápkábelt **A 10** egy hálózati csatlakozójához.
 - Válassza ki az egyik sütési/grillezési előbeállítást **B 2 4**. A kijelzőn **B 1** megjelenik a kiválasztott előbeállítás alapértelmezett hőfoka és üzemideje.
 - Nyomja meg a vezérlőtárcsát **B 3**. A hőfok villogni kezd a kijelzőn **B 1**.
 - A hőfok beállításához forgassa el a vezérlőtárcsát **B 3**.
 - A grill előbeállításainak **B 4** használatá során nem lehet állítani a hőmérsékletet.

9. A hőfok megerősítéséhez nyomja meg a vezérlőtárcsát **B 3**. Az üzemidő villogni kezd a kijelzőn **B 1**.
10. A sütési idő beállításához forgassa el a vezérlőtárcsát **B 3**.

A termék hőmérőszondával való használatához kövesse a(z) 11 – 19 lépéseket.

A termék hőmérőszonda nélküli használatához kövesse a(z) 13 – 19 lépéseket.

Ha a Marhahús előbeállítását választotta, akkor kövesse a „Marhahús grillezése” fejezetben leírtakat.

11. Dugja be a hőmérőszonda **A 9** csatlakozóját a hőmérőszonda bemenetébe **B 7**.

12. Szúrja bele a hőmérőszondát **A 9** az élelmiszer közepébe.

A A kijelzőn **B 1** megjelenik a mért hőmérséklet.

13. Az előmelegítés megkezdéséhez nyomja meg az indítás gombot **B 6**. A kijelzőn **B 1** megjelenik az „PRE” felirat.

A A kijelzőn **B 1** megjelenik az „ADD” felirat, ezzel jelezve, hogy az előmelegítés befejeződött.

14. A fedél fogantyújával **A 3** nyissa fel a fedelet **A 4**. A kijelzőn **B 1** megjelenik az „OPEN” felirat.

15. Helyezze az élelmiszert a termék belsejébe.

16. A sütési folyamat elindításához zárja le a fedelet **A 4**.

A Az előmelegítési vagy sütési folyamat szüneteltetéséhez nyomja meg az indítás gombot **B 6**.

A Az előmelegítési vagy sütési folyamat leállításához nyomja meg a megszakítás gombot **B 5**.

A A fedél **A 4** felnyitásakor a termék automatikusan szünetelteti a sütési folyamatot. A kijelzőn **B 1** megjelenik az „OPEN” felirat. A sütési folyamat folytatásához zárja le a fedelet **A 4**.

A Az idő lejártakor a termék automatikusan leáll. A kijelzőn megjelenik a „DONE” felirat.

17. Nyissa fel a fedelet **A 4**.

A Vigyázzon, forró gőz távozik.

A Ha az étel még nem készült el, akkor zárja le a fedelet, majd állítsa vissza az időzítőt és a hőfokot.

A Ne érintse meg pusztá kézzel a sütőkocsarat **A 7** vagy a grillezőlapot **A 8**.

18. Távolítsa el az elkészült ételt egy konyhai fogóval.

A Ne használjon fém eszközt az étel eltávolításához, hogy elkerülje a bevonat sérülését.

19. A termék kikapcsolásához nyomja meg a megszakítás gombot **B 5**. A kijelzőn megjelenik az „OFF” felirat.

A 0 – 60 másodpercnyi készenlét után a ventilátor automatikusan leáll.

Marhahús grillezése

1. Nyomja meg „Beef” előbeállítását.

2. Dugja be a hőmérőszonda **A 9** csatlakozóját a hőmérőszonda bemenetébe **B 7**.

3. Nyomja meg a vezérlőtárcsát **B 3**. A hőfok villogni kezd a kijelzőn **B 1**.

4. A hőfok beállításához forgassa el a vezérlőtárcsát **B 3**.

A A marhahús-előbeállítás használata esetén nincs lehetőség az üzemidő beállítására. A sütési folyamat akkor áll le, amikor a hőmérőszonda **A 9** által mért hőmérséklet eléri a kiválasztott hűshőmérsékletet.

5. Nyomja meg a vezérlőtárcsát **B 3**. A sütés mértékének beállításai villogni kezdenek a kijelzőn **B 1**.

6. A kívánt sütési mérték kiválasztásához forgassa el a vezérlőtárcsát **B 3**. A beállításnak megfelelő hűshőmérséklet megjelenik a kijelzőn **B 1**.

7. Folytassa „A termék használata” című fejezet 13 – 19 lépéseivel.

A A hőmérőszonda kihúzásakor a sütési folyamat automatikusan leáll.

A A sütési folyamat automatikusan leáll, ha a hőmérőszonda által mért hőmérséklet nem éri el a kiválasztott hűshőmérsékletet egy órán belül.

Sütési/grillezési előbeállítások **B 2 4**

Előzetes beállítások	Alapértelmezett hőfok (°C)	Alapértelmezett idő (perc)	Tartozék
Pörkölés	200	30	Sütőkosár A 7 vagy grillezőlap A 8
Sütés	175	30	Sütőkosár A 7 vagy sütőedény (nem tartozék)
Forrólevegős sütés	200	20	Sütőkosár A 7
Marha	230	12	Grillezőlap A 8
Hal	265	7	Grillezőlap A 8
Csirke	260	18	Sütőkosár A 7 vagy grillezőlap A 8
Forrólevegős grillezés (alacsony)	200	15	Grillezőlap A 8
Forrólevegős grillezés (közepes)	230	15	Grillezőlap A 8
Forrólevegős grillezés (magas)	260	15	Grillezőlap A 8
Forrólevegős grillezés (max.)	265	10	Grillezőlap A 8

A A főzés eredménye számos változótól függ. A főzési idő, az étel hőmérséklete, tömege és térfogata hatással van az eredményre.

Karbantartás

1. Tisztíts és karbantartsd elött kapcsolja ki a terméket, és szakítsa meg az áramellátást. Hagyja a terméket teljesen kihűlni.

A Ne merítse vízbe vagy más folyadékba a terméket, a tápkábelt vagy a konnektort.

A Ne használjon agresszív tisztítószerket, például ammóniát, savat vagy acetont a termék tisztításához.

A Kerülje a felületet károsító súrolószerket használatát.

2. Forró vízzel és mosogatószerrel tisztítsa meg az összes étellel érintkező alkatrészt minden használat után.

3. Tisztítsa meg a termék külső felületét egy puha, tiszta, kissé megnedvesített kendővel.

A Ne merítse vízbe a terméket a tisztítás során.

Szavatosság

A terméken végzett bármilyen változtatás vagy módosítás garanciavesztéssel jár. Nem vállalunk felelősséget a termék nem megfelelő használatára miatti károkért.

Ez a termék kizárólag lakossági (normál háztartási célú) használatra készült. A Nedis nem vállal felelősséget a termék kereskedelmi célú használatára miatti kopásért, meghibásodásért és/vagy károkért.

Felelősség kizárása

A tervek és a specifikációk előzetes értesítés nélkül megváltozhatnak. Minden embléma, márkajelzés és terméknév az egyes tulajdonsaikkal védjegye vagy bejegyzett védjegye, és ezennel elismerésre kerülnek.

Ártalmatlanítás



A terméket elkülönítve, a megfelelő gyűjtőhelyeken kell leselejtezni. Ne dobja ki a készüléket a háztartási hulladék közé.

További információért lépjen kapcsolatba a forgalmazóval, vagy a hulladékkezelésért felelős helyi hatósággal.

Cyfrowa frytkownica beztłuszczowa z grillem

KAAFG600BK



Więcej informacji znajdziesz w rozszerzonej instrukcji obsługi online: ned.is/kaafg600bk

Przeznaczenie

Nedis KAAF600BK to frytkownica beztłuszczowa o pojemności 6 l, wyposażona w funkcję grillowania.

Produkt jest przeznaczony wyłącznie do użytku wewnątrz pomieszczeń.

Ten produkt może być używany przez dzieci w wieku od 8 lat oraz przez osoby o ograniczonej sprawności fizycznej, sensorycznej lub umysłowej, a także przez osoby, które nie posiadają odpowiedniej wiedzy i doświadczenia, jeżeli znajdują się pod nadzorem lub otrzymały instrukcje dotyczące użytkowania produktu w bezpieczny sposób oraz rozumieją związane z tym zagrożenia. Dzieci nie mogą bawić się produktem. Dzieci nie powinny czyścić ani przeprowadzać jakichkolwiek czynności konserwacyjnych bez nadzoru.

Ten produkt jest przeznaczony do użytku w gospodarstwie domowym do typowych funkcji i może być również używany przez niewykwalifikowanych użytkowników do typowych funkcji w miejscach takich, jak: sklepy, biura, inne podobne środowiska pracy, gospodarstwa wiejskie oraz przez klientów w hotelach, motelach i innych środowiskach mieszkaniowych i/lub w pensjonatach.

Wszelkie modyfikacje produktu mogą mieć wpływ na bezpieczeństwo, gwarancję i działanie.

Ten produkt jest przeznaczony do prywatnego użytku (zwykłego użytku domowego). Firma Nedis nie ponosi odpowiedzialności za zżucie, wady i/lub uszkodzenia spowodowane komercyjnym użytkowaniem produktu.

Główne części (ilustracja A)

- | | |
|-------------------------------|------------------------|
| 1 Panel sterujący | 6 Wkładka do gotowania |
| 2 Uchwyt do przenoszenia (2x) | 7 Koszyk do smażenia |
| 3 Uchwyt pokrywy | 8 Płyta do grillowania |
| 4 Pokrywa | 9 Sonda z termometrem |
| 5 Wylot powietrza | 10 Przewód zasilający |

Panel sterujący (ilustracja B)

- | | |
|------------------------|-------------------------------|
| 1 Wyświetlacz | 5 Przycisk Anuluj |
| 2 Programy pieczenia | 6 Przycisk Start |
| 3 Pokrętko sterujące | 7 Wejście sondy z termometrem |
| 4 Programy grillowania | |

Instrukcje bezpieczeństwa

Ikona	Opis
	Wskazanie gorącej powierzchni. Kontakt może powodować oparzenia. Nie dotykać.

A OSTRZEŻENIE

- Przed zainstalowaniem lub użyciem produktu należy upewnić się, że instrukcje zawarte w niniejszym dokumencie zostały w pełni przeczytane i zrozumiane. Opakowanie oraz niniejszy dokument należy zachować na przyszłość.
- Produktu należy używać wyłącznie w sposób opisany w niniejszym dokumencie.
- Zawsze umieszczaj produkt na płaskiej, stabilnej i odpornej na ciepło powierzchni, aby zapobiec uszkodzeniu otoczenia produktu.

- Nie używaj produktu, jeśli jakkolwiek jego część jest zniszczona lub uszkodzona. Natychmiast wymień uszkodzony lub wadliwy produkt.
- Ten produkt może być serwisowany wyłącznie przez wykwalifikowanego serwisanta, aby zmniejszyć ryzyko porażenia prądem elektrycznym.
- Jeśli przewód zasilania jest uszkodzony, aby uniknąć zagrożenia, należy oddać go do wymiany przez producenta, autoryzowany punkt serwisowy lub inną wykwalifikowaną osobę.
- Przed przystąpieniem do serwisowania i wymiany części odłącz produkt od źródła zasilania.
- Ten produkt nie jest przeznaczony do sterowania nim za pomocą zegara zewnętrznego ani osobnego systemu zdalnego sterowania.
- Nie używaj przedłużaczy.
- Korzystanie z akcesoriów niezalecanych przez producenta może spowodować pożar, porażenie prądem lub obrażenia ciała.
- Nie używaj żadnych akcesoriów, które nie znajdują się w zestawie.
- Nie upuszczaj produktu i unikaj uderzenia go.
- Nie należy zasłaniać ani zakrywać wylotu powietrza z produktu.
- Nie narażaj produktu na działanie wody lub wilgoci.
- Nie pozwól, aby woda dostała się do wnętrza produktu.
- Jeśli wystąpią problemy, odłącz produkt od źródła zasilania i innych urządzeń.
- Nie podłączaj ani nie odłączaj zasilacza mokrymi rękoma.
- Nie odłączaj produktu, ciągnąc za kabel. Zawsze należy chwycić wtyczkę i pociągnąć ją.
- Produkt i przewód zasilający należy przechowywać poza zasięgiem dzieci, które nie ukończyły 8 roku życia.
- Przewód zasilania nie powinien zwiisać przez brzeg stołu lub blatu ani dotykać gorącej powierzchni.
- Podczas użytkowania nie dopuszczaj do kontaktu produktu z zasłonami, okładzinami ściennymi, odzieżą, ścierkami do naczyń lub innymi materiałami łatwopalnymi.
- Nigdy nie wlewaj oleju bezpośrednio do koszyka. W razie potrzeby użyj pędzla, aby lekko posmarować żywność olejem.
- Nie zostawiaj włączonego produktu bez nadzoru.
- Powierzchnie rozgrzewają się podczas użytkowania.
- Nie dotykaj gorących części produktu bezpośrednio.
- Ciepło produktu może spowodować uszkodzenie powierzchni, na której umieszczono produkt. Zawsze umieszczaj produkt na płaskiej, stabilnej i odpornej na ciepło powierzchni, aby zapobiec uszkodzeniu otoczenia produktu.
- Przed przystąpieniem do czyszczenia i odstawieniem do przechowywania zaczekaj, aż produkt ostygnie.

Przed pierwszym użyciem

- Usuń wszystkie opakowania z zewnętrznej i wewnętrznej strony produktu.
 - Po każdym użyciu umyj wszystkie części mające kontakt z żywnością gorącą wodą z płynem do naczyń.
 - Zewnętrzna powierzchnię produktu czyść miękką, czystą, wilgotną ściereczką.
 - Przed pierwszym użyciem wykonaj co najmniej jeden cykl podgrzewania z pustym produktem.
- 1** Gdy produkt nagrzewa się po raz pierwszy, może wyemitować niewielką ilość dymu lub zapach. Jest to normalne i nie wpływa na bezpieczeństwo produktu.

Użytkowanie produktu

- Produkt należy ustawić na stabilnej, równej i odpornej na wysokie temperatury powierzchni.
- Utrzymuj wylot powietrza **A5** co najmniej 15 cm od ściany.
- Umieść blachę **A6** w produkcie.
- Umieść koszyk do smażenia **A7** lub płytę grillową **A8** na blasze **A6**.

- 1 Sugerowane wyposażenie dla każdego trybu pieczenia – patrz rozdział „Programy pieczenia / grillowania”.
- A** Nie napełniaj koszyka wodą ani innymi płynami. Produkt wykorzystuje gorące powietrze do pieczenia potraw.
5. Podłącz przewód zasilający **A10** do gniazdka.
6. Wybierz jeden z trybów pieczenia/grillowania **B2 4**. Na wyświetlaczu **B1** pojawi się domyślna temperatura i czas wybranego programu.
7. Naciśnij pokrętkę sterującą **B3**. Temperatura na wyświetlaczu **B1** miga.
8. Obróć pokrętkę sterującą **B5**, aby ustawić temperaturę.
- 1 W przypadku korzystania z fabrycznie ustawionych programów grilla **B4** nie ma możliwości regulacji temperatury.
9. Naciśnij pokrętkę sterującą **B3**, aby potwierdzić temperaturę. Czas na wyświetlaczu **B1** miga.
10. Obróć pokrętkę sterującą **B5**, aby ustawić czas pieczenia. Aby używać produktu z sondą z termometrem, wykonaj kroki 11 – 19.
- Aby używać produktu bez sondy z termometrem, wykonaj kroki 13 – 19.
- Jeśli wybrałeś program Wołowina, wykonaj czynności z rozdziału „Grillowanie wołowiny”.
11. Podłącz końcówkę sondy z termometrem **A9** do wejścia sondy z termometrem **B7**.
12. Wbij sondę z termometrem **A9** w środek potrawy.
- 1 Wyświetlacz **B1** pokazuje aktualny pomiar temperatury.
13. Naciśnij przycisk uruchomienia **B6**, aby uruchomić rozgrzewanie. Na wyświetlaczu **B1** pojawi się komunikat „PRE”.
- 1 Na wyświetlaczu **B1** widać komunikat „ADD”, co oznacza, że podgrzewanie zostało zakończone.
14. Użyj uchwyty pokrywy **A3**, aby ją otworzyć **A4**. Na wyświetlaczu **B1** pojawi się komunikat „OPEN”.
15. Włóż żywność do produktu.
16. Zamknij pokrywę **A4**, aby rozpocząć proces pieczenia.
- 1 Aby wstrzymać proces podgrzewania lub pieczenia, naciśnij przycisk uruchamiania **B5**.
- 1 Aby zatrzymać proces podgrzewania lub pieczenia, naciśnij przycisk anulowania **B5**.
- 1 Produkt automatycznie wstrzymuje proces pieczenia, gdy pokrywa **A4** zostanie otwarta. Na wyświetlaczu **B1** pojawi się komunikat „OPEN”. Zamknij pokrywę **A4**, aby wznowić proces pieczenia.
- 1 Produkt automatycznie wyłączy się po upływie wskazanego czasu. Na wyświetlaczu pojawi się komunikat „DONE”.
17. Otwórz pokrywę **A4**.
- A** Zachowaj ostrożność – może wydostawać się gorąca para.
- 1 Zamknij pokrywę oraz zresetuj timer i temperaturę, jeśli potrawa nie jest jeszcze gotowa.
- A** Nie dotykaj koszyka do smażenia **A7** ani płyty do grillowania **A8** gołymi rękoma.
18. Wyjmij przygotowaną potrawę za pomocą szpiciec kuchennych.
- A** Do wyjmowania jedzenia nie używaj metalowych narzędzi, aby uniknąć uszkodzenia powłoki.
19. Naciśnij przycisk anulowania **B5**, aby wyłączyć produkt. Na wyświetlaczu pojawi się komunikat „OFF”.
- 1 Wentylator zatrzyma się automatycznie po upływie 0 – 60 sekund trybu gotowości.

Grillowanie wołowiny

1. Naciśnij program „Beef”.
2. Podłącz końcówkę sondy z termometrem **A9** do wejścia sondy z termometrem **B7**.
3. Naciśnij pokrętkę sterującą **B3**. Temperatura na wyświetlaczu **B1** miga.
4. Obróć pokrętkę sterującą **B5**, aby ustawić temperaturę.

- 1 Nie ma możliwości regulacji czasu podczas korzystania z programu pieczenia wołowiny. Proces zatrzymuje się automatycznie, gdy sonda z termometrem **A9** zmierzy wybraną temperaturę mięsa.
5. Naciśnij pokrętkę sterującą **B3**. Na wyświetlaczu **B1** miga opcja gotowości.
6. Obróć pokrętkę sterującą **B5**, aby wybrać żądaną gotowość. Na wyświetlaczu **B1** pojawi się odpowiednia temperatura.
7. Kontynuuj, wykonując kroki 13 – 19 z rozdziału „Użytkowania produktu”.
- 1 Proces pieczenia zatrzyma się automatycznie po odłączeniu sondy z termometrem.
- 1 Proces pieczenia zatrzyma się automatycznie, jeśli wybrana temperatura mięsa nie zostanie osiągnięta w ciągu godziny.

Programy pieczenia/grillowania **B2 4**

Ustawienia własne	Do- myślna tempe- ratura (°C)	Domyślny czas (min.)	Aksesoria
Pieczenie mięsa	200	30	Koszyk do smażenia A7 lub płyta do grillowania A8
Pieczenie ciasta	175	30	Koszyk do smażenia A7 lub blacha do ciasta (brak w zestawie)
Pieczenie beztłuszczowe	200	20	Koszyk do smażenia A7
Wołowina	230	12	Płyta do grillowania A8
Ryba	265	7	Płyta do grillowania A8
Kurczak	260	18	Koszyk do smażenia A7 lub płyta do grillowania A8
Grill beztłuszczowy (ustawienie niskie)	200	15	Płyta do grillowania A8
Grill beztłuszczowy (ustawienie średnie)	230	15	Płyta do grillowania A8
Grill beztłuszczowy (ustawienie wysokie)	260	15	Płyta do grillowania A8
Grill beztłuszczowy (ustawienie maksymalne)	265	10	Płyta do grillowania A8

- 1 Rezultat gotowania każdego dania zależy od wielu zmiennych. Czas gotowania, temperatura, waga i objętość potrawy mają wpływ na rezultat.

Konserwacja

1. Przed przystąpieniem do czyszczenia i konserwacji wyłącz produkt i odłącz zasilanie. Pozostaw produkt do całkowitego ostygnięcia.
- A** Nie zanurzaj urządzenia, przewodu ani wtyczki w wodzie lub w innych płynach.
- A** Do czyszczenia produktu nie stosuj ostrych, chemicznych środków czyszczących, takich jak amoniak, kwas lub aceton.
- A** Unikaj środków ściernych, które mogą uszkodzić powierzchnię.
2. Po każdym użyciu umyj wszystkie części mające kontakt z żywnością gorącą wodą z płynem do naczyń.

3. Zewnętrzna powierzchnię produktu czyść miękką, czystą i lekko wilgotną ściereczką.

A Nie zanurzaj produktu w wodzie dla celów czyszczenia.

Γωarranty

Wszelkie zmiany i/lub modyfikacje produktu spowodują unieważnienie gwarancji. Nie ponosimy odpowiedzialności za szkody spowodowane przez niewłaściwe użytkowanie produktu. Ten produkt jest przeznaczony do użytku prywatnego (zwykłego użytku domowego). Firma Nedis nie ponosi odpowiedzialności za zużycie, wady i/lub uszkodzenia spowodowane komercyjnym użytkowaniem produktu.

Wyłączenie odpowiedzialności

Projekt i specyfikacje mogą ulec zmianie bez uprzedzenia. Wszystkie logo, marki i nazwy produktów są znakami towarowymi lub zastrzeżonymi znakami towarowymi odpowiednich właścicieli i zostają niniejszym uznane za takie.

Utylizacja



Produkt jest przeznaczony do oddzielnej zbiórki w odpowiednim punkcie odbioru. Nie należy pozbywać się produktu razem z odpadami gospodarstwa domowego.

Aby uzyskać więcej informacji, należy skontaktować się ze sprzedawcą lub lokalnym urzędem odpowiedzialnym zagospodaruk odpadami.

EL

Oδηγός γρήγορης εκκίνησης

Ψηφιακή φοριτέζα γκριλ θερμού αέρα

KAAFG600BK



Για περισσότερες πληροφορίες, δείτε το εκτενές online εγχειρίδιο: ned.is/kaafg600bk

Προοριζόμενη χρήση

Το Nedis KAAF600BK είναι μια φοριτέζα θερμού αέρα με χωρητικότητα 6 λίτρα και λειτουργεί γκριλ.

Το προϊόν αυτό προορίζεται αποκλειστικά για χρήση σε εσωτερικό χώρο.

Το προϊόν αυτό μπορεί να χρησιμοποιηθεί από παιδιά 8 ετών και άνω και από άτομα με μειωμένες σωματικές, αισθητηριακές ή διανοητικές ικανότητες ή χωρίς εμπειρία και γνώσεις αν επιβλέπονται ή τους έχουν δοθεί οδηγίες για την ασφαλή χρήση του προϊόντος και κατανοούν τους κινδύνους που εμπλέκονται. Τα παιδιά δεν πρέπει να παίζουν με το προϊόν. Η καθαριότητα και η συντήρηση από τον χρήστη δεν πρέπει να πραγματοποιείται από παιδιά χωρίς επίβλεψη.

Το προϊόν αυτό προορίζεται για χρήση σε οικιακό περιβάλλον για τυπικές οικιακές χρήσεις και μπορεί επίσης να χρησιμοποιηθεί από μη έμπειρους χρήστες για τυπική οικιακή χρήση, όπως: καταστήματα, γραφεία ή άλλο παρόμοιο εργασιακό περιβάλλον, φάρμες, από πλάτες ξενοδοχείων, motel και άλλους χώρους διαμονής και/ή σε ξενώνες με πρινώ.

Οποιαδήποτε τροποποίηση του προϊόντος μπορεί να έχει επιπτώσεις στην ασφάλεια, την εγγύηση και τη σωστή λειτουργία.

Το προϊόν έχει σχεδιαστεί αποκλειστικά για προσωπική χρήση (τυπική οικιακή χρήση). Το Nedis δεν ευθύνεται για τυχόν φθορές, ελαττώματα ή/και βλάβες οι οποίες προκαλούνται από την εμπορική χρήση του προϊόντος.

Κύρια μέρη (εικόνα Α)

- 1 Πίνακας ελέγχου
- 2 Χειρολαβή μεταφοράς (2x)
- 3 Λαβή καπακιού
- 4 Καπάκι
- 5 Έξοδος αέρα
- 6 Σκέυος για μαγειρέμα
- 7 Καλάθι
- 8 Πλάκα για γκριλ
- 9 Ακίδα μέτρησης θερμοκρασίας
- 10 Καλώδιο ρεύματος

Οθόνη ελέγχου (εικόνα Β)

- 1 Οθόνη
- 2 Προεπιλογές μαγειρέματος
- 3 Διακόπτης ελέγχου θερμοκρασίας
- 4 Προεπιλογές γκριλ
- 5 Κομπι ακύρωσης
- 6 Κομπι εκκίνησης
- 7 Είσοδος θερμομέτρου με ακίδα

Οδηγίες ασφάλειας

Σύμβολο	Περιγραφή
	Ένδειξη για ζεστή επιφάνεια. Η επαφή μπορεί να προκαλέσει εγκαύματα. Μην αγγίζετε.

A ΠΡΟΕΙΔΟΠΟΙΗΣΗ

- Βεβαιωθείτε ότι έχετε διαβάσει και κατανοήσει αυτές τις οδηγίες πριν εγκαταστήσετε ή χρησιμοποιήσετε το προϊόν. Κρατήστε τη συσκευασία και το κείμενο για μελλοντική αναφορά.
- Χρησιμοποιείτε το προϊόν μόνο σύμφωνα με αυτό το έγγραφο.
- Πάντα να τοποθετείτε το προϊόν σε μια επίπεδη, σταθερή και θερμοανθεκτική επιφάνεια για να μην προκληθεί βλάβη γύρω από το προϊόν.
- Μην χρησιμοποιείτε το προϊόν εάν οποιοδήποτε τμήμα του έχει ζημιά ή ελάττωμα. Αντικαταστήστε αμέσως ένα χαλασμένο ή ελαττωματικό προϊόν.
- Για να μειώσετε τον κίνδυνο ηλεκτροπληξίας, η συντήρηση του προϊόντος πρέπει να πραγματοποιείται μόνο από εξουσιοδοτημένο τεχνικό συντήρησης.
- Αν το καλώδιο ισχύος είναι καταστραμμένο, πρέπει να αντικατασταθεί από τον κατασκευαστή, το σέρβις ή παρόμοιο εξουσιοδοτημένο προσωπικό για την αποφυγή τραυματισμού.
- Αποσυνδέστε το προϊόν από το ρεύμα πριν από το σέρβις και κατά την αντικατάσταση εξαρτημάτων.
- Το προϊόν αυτό δεν λειτουργεί με εξωτερικό χρονοδιακόπτη ή με ένα χωριστό σύστημα τηλεχειρισμού.
- Μην χρησιμοποιείτε καλώδιο επέκτασης.
- Η χρήση εξαρτημάτων που δεν προτείνονται από τον κατασκευαστή του προϊόντος μπορεί να προκαλέσει πυρκαγιά, ηλεκτροπληξία ή τραυματισμό στα άτομα.
- Μην χρησιμοποιείτε εξαρτήματα που δεν περιλαμβάνονται.
- Μην ρίχνετε κάτω το προϊόν και αποφεύγετε τα τραντάγματα.
- Μην φράσσετε ή μην καλύπτετε την έξοδο αέρα του προϊόντος.
- Μην εκθέτετε το προϊόν σε νερό ή υγρασία.
- Μην αφήνετε το νερό να εισχωρήσει στο προϊόν.
- Αποσυνδέστε το προϊόν από το ρεύμα όπως και άλλες συσκευές αν προκύψει κάποιο πρόβλημα.
- Μη συνδέτε ή αποσυνδέτε το καλώδιο ρεύματος με υγρά χέρια.
- Μην αποσυνδέτε το προϊόν τραβώντας από το καλώδιο. Να κρατάτε πάντα γερά την πρίζα και να τραβάτε.
- Διατηρήστε το προϊόν και το καλώδιο ρεύματος μακριά από παιδιά κάτω των 8 χρονών.
- Το καλώδιο δεν πρέπει να κρέμεται από την άκρη του τραπεζιού ή του πάγκου ή να έρχεται σε επαφή με τις θερμές επιφάνειες.
- Το προϊόν δεν πρέπει να έρχεται σε επαφή με κουρτίνες, ταπεταριές τοίχου, ρουχισμό, πετσέτες κουζίνας ή άλλα εύφλεκτα υλικά κατά τη διάρκεια της χρήσης.
- Μην ρίχνετε ποτέ λάδι απευθείας μέσα στο καλάθι. Πάντα να χρησιμοποιείτε ένα πινέλο για να λαδώνετε ελαφρά τα τρόφιμα όταν χρειάζεται.
- Μην αφήνετε το προϊόν χωρίς επίβλεψη όταν είναι σε λειτουργία.
- Οι επιφάνειες του προϊόντος θερμαίνονται κατά τη διάρκεια της χρήσης.
- Μην αγγίζετε απευθείας τα θερμά μέρη του προϊόντος.

- Η θερμότητα του προϊόντος μπορεί να προκαλέσει βλάβη στην επιφάνεια που τοποθετείται το προϊόν. Πάντα να τοποθετείτε το προϊόν σε μια επίπεδη, σταθερή και θερμοανθεκτική επιφάνεια για να μην προκληθεί βλάβη γύρω από το προϊόν.
- Αφήστε το προϊόν να κρυώσει προτού το καθαρίσετε και το αποθηκεύσετε.

Πριν τη πρώτη χρήση

1. Απομακρύνετε όλες τις συσκευασίες μέσα και έξω από το προϊόν.
 2. Καθαρίστε όλα τα μέρη που έρχονται σε επαφή με τα τρόφιμα με ζεστό νερό και απορρυπαντικό πιάτων μετά από κάθε χρήση.
 3. Καθαρίστε το εξωτερικό του προϊόντος με ένα μαλακό, καθαρό και ελαφρώς υγρό πανί.
 4. Πριν από την πρώτη χρήση, πραγματοποιήστε τουλάχιστον έναν κύκλο θέρμανσης ενώ το προϊόν είναι άδειο.
- 1 Όταν το προϊόν ζεσταθεί για πρώτη φορά, ενδέχεται να υπάρχει ελάχιστος καπνός ή άοχημη μυρωδιά. Αυτό είναι φυσιολογικό και δεν επηρεάζει την ασφάλεια του προϊόντος.

Χρήση του προϊόντος

1. Τοποθετήστε το προϊόν σε μία σταθερή, επίπεδη και θερμοανθεκτική επιφάνεια.
 2. Η έξοδος αέρα **A5** πρέπει να βρίσκεται τουλάχιστον 15 cm μακριά από τον τοίχο.
 3. Τοποθετήστε το σκέυος μαγειρέματος **A6** μέσα στο προϊόν.
 4. Τοποθετήστε το καλάθι τηγανίσματος **A7** ή την πλάκα του γκριλ **A8** μέσα στο τηγάνι μαγειρέματος **A6**.
- 1 Δείτε το κεφάλαιο «Προεπιλογές μαγείρεμα/γκριλ» για τα προτεινόμενα αξεσουάρ ανά προεπιλογή μαγειρέματος.
- A** Μην γεμίζετε το εσωτερικό του καλαθιού με λάδι ή άλλα υγρά. Το προϊόν χρησιμοποιεί θερμό αέρα για το ψήσιμο των τροφίμων.
5. Συνδέστε το καλώδιο ρεύματος **A10** στην πρίζα.
 6. Επιλέξτε μια από τις προεπιλογές μαγειρέματος / γκριλ **B2** **4**. Η οθόνη **B1** δείχνει την προκαθορισμένη θερμοκρασία και χρόνο της επιλεγμένης προεπιλογής.
 7. Πατήστε το διακόπτη ελέγχου **B3**. Η θερμοκρασία στην οθόνη **B1** αναβοβλίνει.
 8. Γυρίστε το διακόπτη ελέγχου **B3** για να ρυθμίσετε τη θερμοκρασία.
- 1 Δεν είναι δυνατή η ρύθμιση της θερμοκρασίας όταν χρησιμοποιείτε τις προεπιλογές του γκριλ **B4**.
9. Γυρίστε το διακόπτη ελέγχου **B3** για να επιβεβαιώσετε τη θερμοκρασία. Η ώρα στην οθόνη **B1** αναβοβλίνει.
 10. Γυρίστε το διακόπτη ελέγχου **B3** για να ρυθμίσετε το χρόνο μαγειρέματος.

Για να χρησιμοποιήσετε το προϊόν με θερμόμετρο με ακίδα, ακολουθήστε τα βήματα 11 – 19.

Για να χρησιμοποιήσετε το προϊόν χωρίς το θερμόμετρο με ακίδα, ακολουθήστε τα βήματα 13 – 19.

Αν επιλέξετε την προεπιλογή Μοσχάρι, ακολουθήστε τα βήματα στο κεφάλαιο «Μοσχάρι στο γκριλ».

11. Συνδέστε τον ακροδέκτη του θερμόμετρο με ακίδα **A9** μέσα στην είσοδο του θερμόμετρο με ακίδα **B7**.
 12. Τοποθετήστε το θερμόμετρο με ακίδα **A9** μέσα στο κέντρο του τροφίμου.
- 1 Η οθόνη **B1** εμφανίζει τη θερμοκρασία της μέτρησης.
13. Πατήστε το κουμπί έναρξης **B6** για την έναρξη της προθέρμανσης. Η οθόνη **B1** δείχνει "PRE".
 - 1 Η οθόνη **B1** δείχνει «ADD» για να υποδεικίσει ότι η προθέρμανση έχει ολοκληρωθεί.
 14. Πατήστε το καπάκι χειρολαβή **A4** για να ανοίξετε το καπάκι **A4**. Η οθόνη **B1** δείχνει "OPEN".
 15. Τοποθετήστε το τρόφιμο μέσα στο προϊόν.
 16. Κλείστε το καπάκι **A4** για να αρχίσει το μαγείρεμα.

- 1 Για την παύση της προθέρμανσης και του μαγειρέματος, πατήστε το κουμπί έναρξης **B6**.
 - 1 Για τη διακοπή της προθέρμανσης και του μαγειρέματος, πατήστε το κουμπί ακύρωσης **B5**.
 - 1 Το προϊόν σταματάει αυτόματα το μαγείρεμα όταν το καπάκι **A4** είναι ανοιχτό. Η οθόνη **B1** δείχνει "OPEN". Κλείστε το καπάκι **A4** για να συνεχίσετε το μαγείρεμα.
 - 1 Το προϊόν σταματάει αυτόματα μόλις λήξει ο χρόνος. Η οθόνη δείχνει "DONE".
 17. Ανοίξτε το καπάκι **A4**.
- A** Προσοχή, μπορεί να βγει θερμός ατμός.
- 1 Κλείστε το καπάκι και ρυθμίστε ξανά το χρονοδιακόπτη και τη θερμοκρασία αν το τρόφιμο δεν είναι ακόμα έτοιμο.
- A** Μην αγγίζετε τα καλάθι της φριτέζας **A7** ή την πλάκα γκριλ **A8** με γυμνά χέρια.
18. Απομακρύνετε το έτοιμο φαγητό με μια τσιμπίδα μαγειρικής.
 - A** Μην χρησιμοποιείτε μεταλλικά σκεύη για να απομακρύνετε το φαγητό για να μην προκληθεί βλάβη στην επίστρωση.
 19. Πατήστε το κουμπί ακύρωσης **B5** για να απενεργοποιήσετε το προϊόν. Η οθόνη δείχνει "OFF".
 - 1 Ο ανεμιστήρας σταματάει αυτόματα μετά από 0 – 60 δευτερόλεπτα σε αναμονή.

Μοσχάρι στο γκριλ

1. Πατήστε την προεπιλογή "Beef".
 2. Συνδέστε τον ακροδέκτη του θερμόμετρο με ακίδα **A9** μέσα στην είσοδο του θερμόμετρο με ακίδα **B7**.
 3. Πατήστε το διακόπτη ελέγχου **B3**. Η θερμοκρασία στην οθόνη **B1** αναβοβλίνει.
 4. Γυρίστε το διακόπτη ελέγχου **B3** για να ρυθμίσετε τη θερμοκρασία.
- 1 Δεν μπορείτε να ρυθμίσετε το χρόνο όταν χρησιμοποιείται η προεπιλογή μοσχαριού, το μαγείρεμα σταματάει αυτόματα όταν το θερμόμετρο με ακίδα **A9** μετρήσει την επιλεγόμενη θερμοκρασία κρέατος.
5. Πατήστε το διακόπτη ελέγχου **B3**. Η επιλογή του βαθμού ψήσιματος αναβοβλίνει στην οθόνη **B1**.
 6. Γυρίστε το διακόπτη ελέγχου **B3** για να επιλέξετε τον επιθυμητό βαθμό ψήσιματος. Η αντίστοιχη θερμοκρασία του κρέατος εμφανίζεται στην οθόνη **B1**.
 7. Συνεχίστε με τα βήματα 13 – 19 του «Χρήση του προϊόντος».
- 1 Το μαγείρεμα σταματάει αυτόματα όταν αποσυνδέσετε το θερμόμετρο με ακίδα.
- 1 Το μαγείρεμα σταματάει αυτόματα όταν η επιλεγόμενη θερμοκρασία κρέατος δεν έχει επιτευχθεί εντός μιας ώρας.

Προεπιλογές μαγείρεμα / γκριλ **B2** **4**

Προεπιλογές	Θερμοκρασία προεπιλογής (°C)	Χρόνος προεπιλογής (λεπτά)	Εξάρτημα
Ψήσιμο	200	30	Καλάθι φριτέζας A7 ή πλάκα γκριλ A8
Μαγείρεμα	175	30	Καλάθι φριτέζας A7 φόρμα για κέικ (δεν περιλαμβάνεται)
Τηγάνισμα με αέρα	200	20	Καλάθι για τηγάνισμα A7
Μοσχάρι	230	12	Πλάκα γκριλ A8
Ψάρι	265	7	Πλάκα γκριλ A8
Κοτόπουλο	260	18	Καλάθι φριτέζας A7 ή πλάκα γκριλ A8

Γκριλ στον αέρα (χαμηλό)	200	15	Πλάκα γκριλ A 8
Γκριλ στον αέρα (μεσαίο)	230	15	Πλάκα γκριλ A 8
Γκριλ στον αέρα (ψηλό)	260	15	Πλάκα γκριλ A 8
Γκριλ στον αέρα (μέγιστο)	265	10	Πλάκα γκριλ A 8

- 1 Το μαγειρικό αποτέλεσμα του κάθε φαγητού εξαρτάται από πολλούς παράγοντες. Ο χρόνος μαγειρέματος, η θερμοκρασία, το βάρος και ο όγκος των τροφίμων επηρεάζει το αποτέλεσμα.

Συντήρηση

- Πριν από τον καθαρισμό και τη συντήρηση, απενεργοποιείστε το προϊόν και αποσυνδέστε από το ρεύμα. Αφήστε το προϊόν να κρυώσει καλά.
 - A** Μην βυθίζετε το προϊόν, το καλώδιο ρεύματος και το φις στο νερό ή σε οποιοδήποτε άλλο υγρό.
 - A** Μην χρησιμοποιείτε σκληρά χημικά καθαριστικά όπως αμμωνία, οξύ ή ακετόνη για τον καθαρισμό του προϊόντος.
 - A** Μην χρησιμοποιείτε λειαντικά που μπορεί να προκαλέσουν βλάβη στην επιφάνεια.
- Καθαρίστε όλα τα μέρη που έρχονται σε επαφή με τα τρόφιμα με ζεστό νερό και απορρυπαντικό πιάτων μετά από κάθε χρήση.
- Καθαρίστε το εξωτερικό του προϊόντος με ένα μαλακό, καθαρό και ελαφρώς υγρό πανί.
 - A** Μην βυθίζετε το προϊόν στο νερό για τον καθαρισμό.

Εγγύηση

Η εφαρμογή αλλαγών ή/και τροποποιήσεων στο προϊόν συνεπάγεται ακύρωση της εγγύησης. Δεν φέρουμε καμία ευθύνη για πιθανές βλάβες που ενδέχεται να προκληθούν από την ακατάλληλη χρήση του προϊόντος.

Το προϊόν προορίζεται αποκλειστικά για προσωπική χρήση (τυπική οικιακή χρήση). Το Nedis δεν ευθύνεται για τυχόν φθορές και ραγίσματα, ελαττώματα ή/και βλάβη που προκαλούνται από την εμπορική χρήση του προϊόντος.

Αποποίηση ευθύνης

Ο σχεδιασμός και τα τεχνικά χαρακτηριστικά του προϊόντος υπόκεινται σε αλλαγές χωρίς προειδοποίηση. Όλα τα λογότυπα, οι επωνυμίες και οι ονομασίες προϊόντων είναι εμπορικά σήματα ή κατατεθέντα εμπορικά σήματα των αντίστοιχων κατόχων τους και δια του παρόντος αναγνωρίζονται ως τέτοια.

Απόρριψη



Το προϊόν προορίζεται για ξεχωριστή συλλογή σε κατάλληλο σημείο συλλογής. Μην απορρίψετε το προϊόν μαζί με τα οικιακά απόβλητα. Για περισσότερες πληροφορίες επικοινωνήστε με τον αντιπρόσωπό σας ή τις τοπικές αρχές διαχείρισης αποβλήτων.

SK Rýchly návod

Digitálny teplovzdušný fritovací gril

KAAFG600BK



Viac informácií nájdete v rozšírenom návode online: nedis/kaafg600bk

Určené použitie

Nedis KAAF600BK je teplovzdušná fritovačka s objemom 6 l a funkciou grilu.

Tento výrobok je určený len na použitie vo vnútornom prostredí. Tento výrobok môžu používať deti od 8 rokov a staršie a osoby so zníženými fyzickými, zmyslovými alebo mentálnymi schopnosťami alebo s nedostatkom skúseností a znalostí iba pod dozorom alebo pokiaľ sú poučení o používaní výrobku bezpečným spôsobom a chápu súvisiace riziká. Deti sa nesmú hrať s výrobkom. Čistenie a používateľskú údržbu nesmú vykonávať deti bez dozoru.

Výrobok je určený na typické použitie v domácnostiach, môžu ho využívať aj bežní používatelia v prostrediach, ako sú: obchody, kancelárie a iné podobné pracovné prostredia, domy na farme, ako aj klienti v hoteloch, motelloch a ostatných obytných prostrediach a/alebo v ubytovacích zariadeniach s raňajkami. Každá zmena výrobku môže mať následky na bezpečnosť, záruku a správne fungovanie.

Tento výrobok je určený len na súkromné použitie (bežné používanie v domácnosti). Spoločnosť Nedis nebude niesť zodpovednosť za otrepanosť, chyby a/alebo škody spôsobené komerčným použitím tohto výrobku.

Hlavné časti (obrázok A)

- Ovládací panel
- Rukoväť na prenášanie (2x)
- Rukoväť veka
- Veko
- Výfuk
- Varná panvica
- Fritovací kôš
- Grilovacia platňa
- Teplomer so sondou
- Napájací kábel

Ovládací panel (obrázok B)

- Displej
- Predvolby prípravy pokrmov
- Otočný ovládač
- Predvolby grilu
- Tlačidlo zrušenia
- Tlačidlo spustenia
- Vstup teplomera so sondou

Bezpečnostné pokyny

Ikona	Opis
	Symbol pre horúci povrch. Kontakt môže spôsobiť popálenie. Nedotýkajte sa ho.

A VAROVANIE

- Pred inštaláciou alebo použitím výrobku si nezabudnite prečítať a pochopiť všetky pokyny v tomto dokumente. Uchovajte obal a tento dokument pre potreby v budúcnosti.
- Výrobok používajte len podľa opisu v tomto dokumente.
- Výrobok vždy umiestnite na plochý, stabilný a žiaruvzdorný povrch, aby nedošlo k poškodeniu okolia výrobku.
- Výrobok nepoužívajte, ak je jeho časť poškodená alebo chybná. Poškodený alebo chybný výrobok okamžite vymeňte.
- Servis tohto výrobku môže vykonávať len kvalifikovaný technik, aby sa znížilo nebezpečenstvo poranenia elektrickým prúdom.
- Ak dôjde k poškodeniu kábla, musí ho vymeniť výrobca, jeho servisný zástupca alebo podobne kvalifikovaná osoba, aby nedošlo k ohrozeniu.

- Pred servisom a pri výmene dielcov odpojte výrobok od zdroja napájania.
- Tento výrobok nie je určený na ovládanie pomocou externého časovača ani pomocou osobitného systému diaľkového ovládania.
- Nepoužívajte predlžovací kábel.
- Použitie príslušenstva, ktoré neodporúča výrobca výrobku, môže viesť k vzniku požiaru, zasiahnutiu elektrickým prúdom alebo zraneniu osôb.
- Nepoužívajte žiadne príslušenstvo, ktoré nie je dodané.
- Dávajte pozor, aby vám výrobok nepadol a zabráňte nárazom.
- Neblokujte ani nezakrývajte vývod vzduchu výrobku.
- Výrobok nevystavujte vode alebo vlhkosti.
- Nedovoľte, aby do výrobku vnikla voda.
- Ak sa vyskytnú problémy, výrobok odpojte od zdroja napájania a iného zariadenia.
- Napájací kábel nepripájajte k elektrickej zásuvke ani neodpájajte od elektrickej zásuvky mokrymi rukami.
- Výrobok neodpájajte zo zásuvky ťahaním kábla. Vždy chyťte zástrčku a vytiahnite ju.
- Výrobok a napájací kábel uchovávajte mimo dosahu detí mladších ako 8 rokov.
- Dbajte na to, aby napájací kábel neprevišal cez okraj stola alebo pultu a aby sa nedotýkal horúcich povrchov.
- Dbajte na to, aby sa tento výrobok nedostal počas používania do kontaktu so záclonami, tapetami, odevom, kuchynskými utierkami alebo inými horľavými materiálmi.
- Nikdy nelejte olej priamo do koša. Vždy použite kefku na jemné nanesenie oleja na pokrm podľa potreby.
- Nenechávajte výrobok bez dozoru, keď je zapnutý.
- Povrch výrobku sa počas používania zohreje na vysokú teplotu.
- Nedotýkajte sa priamo horúcich častí výrobku.
- Teplota výrobku môže spôsobiť poškodenie povrchu výrobku, na ktorom je umiestnený. Výrobok vždy umiestnite na plochy, stabilny a žiaruvzdorný povrch, aby nedošlo k poškodeniu okolia výrobku.
- Pred vyčistením a uskladnením nechajte výrobok vychladnúť.

Pred prvým použitím

1. Odstráňte všetky obaly z vonkajšej a vnútornej časti výrobku.
2. Po každom použití horúcou vodou a čistiacim prostriedkom na riad vyčistite všetky časti, ktoré prichádzajú do kontaktu s potravinami.
3. Vonkajšie časti výrobku čistite mäkkou, čistou, vlhkou handričkou.
4. Pred prvým použitím vykonajte minimálne jeden cyklus zohrievania, pokiaľ je výrobok prázdny.
 - 1 Keď sa výrobok zohreje prvýkrát, môže uvoľňovať nepatrný dym alebo zápach. Je to normálne a nemá to vplyv na bezpečnosť výrobku.

Používanie výrobku

1. Výrobok umiestnite na stabilný, rovný povrch odolný proti teplu.
2. Vývod vzduchu **A5** uchovávajte minimálne 15 cm od steny.
3. Umiestnite panvicu **A6** do výrobku.
4. Umiestnite fritovací koš **A7** alebo grilovaciu dosku **A8** do panvice **A6**.
 - 1 Odporúčane príslušenstvo pre danú predvoľbu prípravy pokrmu nájdete uvedené v kapitole „Predvoľby prípravy pokrmov/ grilovania“.
 - 2 **A** Vnútro koša nenapájajte olejom ani inými kvapalinami. Výrobok využíva horúci vzduch na prípravu pokrmov.
5. Napájací kábel **A10** pripojte k napájacej elektrickej zásuvke.
6. Zvoľte niektorú z predvoľieb prípravy pokrmov/grilovania **B2-4**. Na displeji **B1** sa zobrazia predvolená teplota a predvolený čas zvolenej predvoľby.
7. Stlačte ovládač **B3**. Na displeji **B1** začne blikať teplota.

8. Otočením ovládača **B3** nastavte teplotu.
 - 1 Teplotu nie je možné upraviť, keď sa používajú predvoľby grilu **B4**.
9. Stlačením ovládača **B3** potvrdte teplotu. Na displeji **B1** začne blikať čas.
10. Otočením ovládača **B3** nastavte dobu prípravy pokrmu.
 - 1 Ak chcete použiť výrobok s teplomerom so sondou, postupujte podľa krokov 11 – 19.
 - 2 Ak chcete použiť výrobok bez teplomera so sondou, postupujte podľa krokov 13 – 19.
11. Ak ste zvolili predvoľbu určenú pre hovädzie mäso, postupujte podľa krokov uvedených v kapitole „Grilovanie hovädzieho mäsa“.
12. Pripojte konektor teplomera so sondou **A9** k vstupu teplomera so sondou **B7**.
 - 1 Vložte teplomer so sondou **A9** do stredu pokrmu.
 - 2 Na displeji **B1** sa zobrazí nameraná teplota.
13. Stlačením tlačidla spustenia **B5** spustíte predhrievanie. Na displeji **B1** sa zobrazí „PRE“.
 - 1 Na displeji **B1** sa zobrazí „ADD“, čo znamená, že sa predhrievanie dokončilo.
14. Pomocou rukoväti veka **A3** otvorte veko **A4**. Na displeji **B1** sa zobrazí „OPEN“.
 - 1 Umiestnite pokrm dovnútra výrobku.
15. Zatvorením veka **A4** spustíte proces prípravy pokrmu.
 - 1 Ak chcete proces predhrievania alebo prípravy pokrmu pozastaviť, stlačte tlačidlo spustenia **B6**.
 - 2 Ak chcete proces predhrievania alebo prípravy pokrmu zastaviť, stlačte tlačidlo zrušenia **B5**.
 - 3 Výrobok automaticky pozastaví proces prípravy pokrmu, keď sa otvorí veko **A4**. Na displeji **B1** sa zobrazí „OPEN“. Zatvorením veka **A4** sa proces prípravy pokrmu obnoví.
 - 4 Po uplynutí príslušnej doby sa činnosť výrobku automaticky zastaví. Na displeji sa zobrazí „DONE“.
16. Otvorte veko **A4**.
 - 1 Dávajte pozor, pretože môže uniknúť horúca para.
 - 2 Zatvorte veko a znova nastavte časovač a teplotu, ak pokrm nie je ešte hotový.
17. Nedotýkajte sa fritovacieho koša **A7** ani grilovacej dosky **A8** holými rukami.
18. Hotový pokrm vyberte pomocou kuchynských klieští.
19. Na vyberanie pokrmu nepoužívajte kovový nástroj, aby nedošlo k poškodeniu povrchovej vrstvy.
20. Stlačením tlačidla zrušenia **B5** vypnete výrobok. Na displeji sa zobrazí „OFF“.
 - 1 Po 0 – 60 sekundách v pohotovostnom režime sa ventilátor automaticky zastaví.

Grilovanie hovädzieho mäsa

1. Stlačte predvoľbu hovädzieho mäsa „Beef“.
2. Pripojte konektor teplomera so sondou **A9** k vstupu teplomera so sondou **B7**.
3. Stlačte ovládač **B3**. Na displeji **B1** začne blikať teplota.
4. Otočením ovládača **B3** nastavte teplotu.
 - 1 Pri použití predvoľby hovädzieho mäsa nie je nastavenie času možné, proces prípravy pokrmu sa zastaví automaticky, keď teplomer so sondou **A9** nameria zvolenú teplotu mäsa.
5. Stlačte ovládač **B3**. Na displeji **B1** začne blikať možnosť voľby stupňa prepečenia.
6. Otočením ovládača **B3** zvolte požadovaný stupeň prepečenia. Na displeji **B1** sa zobrazia zodpovedajúca teplota mäsa.
7. Pokračujte krokmi 13 – 19 časti „Používanie výrobku“.
8. Proces prípravy pokrmu sa zastaví automaticky, keď odpojíte teplomer so sondou.
 - 1 Proces prípravy pokrmu sa zastaví automaticky, keď sa zvolená teplota mäsa nedosiahla v priebehu jednej hodiny.

Predvolby prípravy pokrmov/grilovania B ② ④

Predvolby	Pred- volená teplota (°C)	Predvo- lený čas (min.)	Príslušenstvo
Pečené mäso	200	30	Fritovací kôš A 7 alebo grilovacia doska A 8
Pečivo	175	30	Fritovací kôš A 7 alebo panvica na koláče (nie je súčasťou dodaného príslušenstva)
Tepl vzdušné fritovanie	200	20	Fritovací kôš A 7
Hovädzie mäso	230	12	Grilovacia doska A 8
Ryba	265	7	Grilovacia doska A 8
Kurča	260	18	Fritovací kôš A 7 alebo grilovacia doska A 8
Tepl vzdušné grilovanie (nízky stupeň)	200	15	Grilovacia doska A 8
Tepl vzdušné grilovanie (stredný stupeň)	230	15	Grilovacia doska A 8
Tepl vzdušné grilovanie (vysoký stupeň)	260	15	Grilovacia doska A 8
Tepl vzdušné grilovanie (maximálny stupeň)	265	10	Grilovacia doska A 8

- ① Výsledok prípravy každého pokrmu závisí od mnohých faktorov. Doba prípravy pokrmu, teplota, hmotnosť a objem pokrmu ovplyvňujú výsledok.

Údržba

- Pred čistením a údržbou výrobok vypnite a odpojte od napájania. Nechajte výrobok úplne vychladnúť.
- A** Výrobok, napájací kábel ani zástrčku neponárajte do vody ani do iných kvapalín.
- A** Pri čistení výrobku nepoužívajte agresívne chemické čistiace prostriedky ako čpavok, kyselinu alebo acetón.
- A** Vyhýbajte sa brúsnyim materiálom, ktoré by mohli poškodiť povrch.
- Po každom použití horúcou vodou a čistiacim prostriedkom na riad vyčistite všetky časti, ktoré prichádzajú do kontaktu s potravinami.
- Vonkajšie časti výrobku čistite mäkkou, čistou, mierne navlhčenou handričkou.
- A** Výrobok neponárajte do vody kvôli čisteniu.

Záruka

Akkoľvek zmeny a/alebo úpravy výrobku povedú k zrušeniu platnosti záruky. Neberieme žiadnu zodpovednosť za škodu spôsobenú nesprávnym použitím výrobku. Tento výrobok je určený len na súkromné použitie (bežné používanie v domácnosti). Spoločnosť Nedis nebude niesť zodpovednosť za opotrebovanie, chyby a/alebo škody spôsobené komerčným používaním tohto výrobku.

Vyhľadanie o vylúčení zodpovednosti

Vyhotovenie a technické údaje sa môžu bez upozornenia meniť. Všetky logá, značky a názvy produktov sú ochranné známky alebo registrované ochranné známky príslušných vlastníkov a podľa toho sa k nim pristupuje.

Likvidácia



Tento výrobok je určený na separovaný zber na vhodnom zbernom mieste. Výrobok nelikvidujte spolu s komunálnym odpadom.

Ďalšie informácie získate od predajcu alebo miestneho úradu zodpovedného za nakladanie s odpadmi.

CS Rychlý návod

Digitální horkovzdušná fritéza s grilem

KAAFG600BK



Více informací najdete v rozšířené příručce online: nedis.is/kaafg600bk

Zamýšlené použití

KAAFG600BK značky Nedis je horkovzdušná fritéza s kapacitou 6 l a funkcií grilovania.

Tento výrobok je určen výhradne k použitiu vo vnútorných priestoroch. Tento výrobok môžu používať deti od 8 let a osoby so zníženými telesnými,myslovými alebo duševnými schopnosťami alebo s nedostatkom zručnosti a znalostí, pokiaľ sú pod dohľadom, alebo podľa pokynů ohľadne bezpečného používania výrobku, pokiaľ se seznámí s možnými rizikami. Deti by si s výrobkom nemely hrať. Čistenie a užívatelskou údržbu nesmú vykonávať deti bez dozoru.

Výrobok je určen k použitiu v domácom prostredí alebo pre typické domáce úkony, ktoré môžu vykonávať laické osoby, napr. v obchodoch, kanceláriách a ďalších podobných pracovných prostredíach, na farmách, klienty v hoteloch, moteliach a ďalších rezidenčných priestoroch a/nebo v zariadeniach poskytujúcich ubytovanie se snídani.

Jakékoli úpravy výrobku môžu ovplyvniť jeho bezpečnosť, záruku a správne fungovanie.

Tento výrobok je určen pouze k soukromému použití (běžné domácí použití). Společnost Nedis není odpovědná za opotřebení, vady a/nebo poškození způsobené komerčním používáním výrobku.

Hlavní části (obrázek A)

- Ovládací panel
- Madlo (2x)
- Držadlo víka
- Víko
- Vzduchový proudč
- Koš na vaření
- Fritovací kôš
- Grilovacia doska
- Vpichový teploměr
- Napájecí kabel

Ovládací panel (obrázek B)

- Displej
- Přednastavení přípravy jídla
- Otočný ovladač
- Přednastavení grilování
- Tlačítko Zrušit
- Tlačítko Start
- Vstup vpichového teploměru

Bezpečnostní pokyny

Ikona	Popis
	Varuje před horkým povrchem. Při styku s kůží může dojít k popálení. Nedotýkejte se.

A VAROVÁNÍ

- Před instalací či používáním výrobku si nejprve kompletně přečtěte pokyny obsažené v tomto dokumentu a ujistěte se, že jim rozumíte. Tento dokument a balení uschovejte pro případné budoucí použití.
- Výrobek používejte pouze tak, jak je popsáno v tomto dokumentu.
- Vždy proto výrobek umísťte na rovný, stabilní, plochý a tepluvzdorný povrch, zabráníte tak poškození okolí výrobku.
- Výrobek nepoužívejte, pokud je jakákoliv část poškozená nebo vadná. Poškozený nebo vadný výrobek okamžitě vyměňte.
- Servisní zásahy na tomto výrobku smí provádět pouze kvalifikovaný technik údržby, sníží se tak riziko úrazu elektrickým proudem.
- Pokud je napájecí šňůra poškozená, musí ji vyměnit výrobce, jeho servisní zástupce nebo podobná kvalifikovaná osoba. Jen tak se vyhnete souvisejícím rizikům.
- Před údržbou a výměnou součástí vždy odpojte výrobek od napájecího zdroje.
- Tento výrobek je zakázáno používat v kombinaci s externím časovačem či samostatným systémem dálkového ovládní.
- Nepoužívejte prodlužovací kabel.
- Použití příslušenství nedoporučeného výrobcem může mít za následek vznik požáru, úraz elektrickým proudem nebo poranění osob.
- Nepoužívejte žádné příslušenství, kromě toho, které je součástí balení.
- Zabraňte pádu výrobku a chraňte jej před nárazy.
- Nezacpávejte ani nepřikrývejte výstupy vzduchu výrobku.
- Nevystavujte výrobek působení vody ani vlhkosti.
- Zabraňte vniknutí vody do výrobku.
- Dojde-li k jakémukoli problému, odpojte výrobek ze sítě a od jiných zařízení.
- Napájecí kabel nezapojujte/ neodpojujte mokřima rukama.
- Výrobek neodpojujte taháním za kabel. Vždy uchopte a vytáhněte zástrčku.
- Výrobek a napájecí kabel uchovávejte mimo dosah dětí mladších 8 let.
- Napájecí kabel nenechte viset přes okraj stolu ani dotýkat se horkých povrchů.
- Nedopustte, aby výrobek přišel během používání do styku se závěsy, záclonami, oblečením, utěrkami nebo jinými hořlavými materiály.
- Nikdy nelijte olej přímo do košíku. Vždy štětcem lehce potřete olejem jídlo, je-li to třeba.
- Je-li výrobek zapnutý, nenechávejte jej nikdy bez dozoru.
- Povrch výrobku se během používání zahřívá.
- Nedotýkejte se horkých částí výrobku.
- Teplota generované výrobkem může způsobit poškození povrchu, na kterém je výrobek umístěn. Vždy proto výrobek umísťte na rovný, stabilní, plochý a tepluvzdorný povrch, zabráníte tak poškození okolí výrobku.
- Než začnete výrobek čistit nebo chystat k uložení, nechte jej vychladnout.

Před prvním použitím

1. Z vnější i vnitřku výrobku odstraňte veškerý obalový materiál.
 2. Po každém použití očistíte všechny části, které přicházejí do styku s potravinami, horkou vodou a mycím prostředkem.
 3. Vnější stranu výrobku čistíte měkkým navlhčeným hadříkem.
 4. Před prvním použitím proveďte alespoň jeden cyklus zahřátí naprázdno.
- i** Když se výrobek poprvé zahřívá, může z něj vycházet lehký kour či zápach. To je však normální a nijak to neovlivňuje bezpečnost výrobku.

Použití výrobku

1. Umístěte výrobek na stabilní, rovný a tepluvzdorný povrch.
 2. Udržujte odstup vzduchového výstupu **A5** alespoň 15 cm od stěny.
 3. Vložte varný koš **A6** do výrobku.
 4. Vložte fritovací košík **A7** nebo desku grilu **A8** do varného koše **A6**.
- i** Navrhované příslušenství vhodné pro jednotlivá přednastavení přípravy jídla jsou popsána v části přednastavení přípravy jídla / grilování.
- A** Neplňte vnitřek košíku olejem ani jinými kapalinami. Výrobek využívá k přípravě jídla horký vzduch.
5. Zapojte napájecí kabel **A10** do stěnové zásuvky.
 6. Zvolte jedno z přednastavení přípravy jídla / grilování **B2-4**. Na displeji **B1** se zobrazí výchozí teplota a doba přípravy vybraného přednastavení.
 7. Stiskněte otočný ovladač **B5**. Teplota na displeji **B1** bliká.
 8. Otočením ovladače **B3** upravte nastavení teploty.
- i** Při použití grilovacích přednastavení **B4** nelze upravovat teplotu.
9. Stiskem otočného ovladače **B5** nastavení teploty potvrďte. Čas na displeji **B1** bliká.
 10. Otočením ovladače **B3** upravte dobu přípravy. Chcete-li výrobek použít s vpichovým teploměrem, řiďte se kroky 11–19.
- Chcete-li výrobek použít bez vpichového teploměru, řiďte se kroky 13–19.
- Jestliže jste vybrali přednastavení „hovězí“, řiďte se kroky v kapitole „Grilování hovězího“.
11. Zapojte konektor vpichového teploměru **A9** do vstupu vpichového teploměru **B7**.
 12. Zapíchněte vpichový teploměr **A9** do středu jídla.
- i** Na displeji **B1** se zobrazuje naměřená teplota.
13. Stiskem tlačítka start **B6** spustíte předehřívání. Na displeji **B1** se zobrazí „PRE“.
- i** Na displeji **B1** se zobrazí „ADD“, což znamená, že je předehřívání dokončeno.
14. Za madlo víka **A3** otevřete víko **A4**. Na displeji **B1** se zobrazí „OPEN“.
 15. Vložte jídlo dovnitř výrobku.
 16. Zavřením víka **A4** se spustí proces přípravy.
- i** Pro pozastavení předehřívání nebo procesu přípravy jídla stiskněte tlačítko start **B6**.
- i** Pro zastavení předehřívání nebo procesu přípravy jídla stiskněte tlačítko zrušit **B5**.
- i** Výrobek automaticky pozastaví proces přípravy jídla v případě, že se otevře víko **A4**. Na displeji **B1** se zobrazí „OPEN“. Zavřením víka **A4** se znovu spustí proces přípravy jídla.
- i** Jakmile čas uplyne, výrobek se automaticky zastaví. Na displeji se zobrazí „DONE“.
17. Otevřete víko **A4**.
- A** Budte opatrní, může unikat horká pára.
- i** Pokud ještě není jídlo hotové, zavřete víko a znovu nastavte časovač a teplotu.
- A** Nedotýkejte se fritovacího košíku **A7** ani grilovací desky **A8** holými rukama.
18. Odeberte hotové jídlo kuchyňskými kleštěmi.
- A** K odstranění jídla nepoužívejte kovové nástroje, protože byste mohli poškodit povrch přístroje.
19. Stiskem tlačítka zrušit **B5** výrobek vypněte. Na displeji se zobrazí „OFF“.
- i** Ventilátor se zastaví po 0 – 60 s v pohotovostním režimu.

Grilování hovězího

1. Stiskněte přednastavení „Beef“.
2. Zapojte konektor vpichového teploměru **A 9** do vstupního vpichového teploměru **B 7**.
3. Stiskněte otočný ovladač **B 3**. Teplota na displeji **B 1** bliká.
4. Otočením ovladače **B 3** upravte nastavení teploty.
- 1 Při použití přednastavení pro přípravu hovězího masa nelze upravit dobu přípravy. Proces přípravy se automaticky zastaví, jakmile vpichový teploměr **A 9** naměří zvolenou teplotu masa.
5. Stiskněte otočný ovladač **B 3**. Možnost propéčenosti bliká na displeji **B 1**.
6. Otočením ovladače **B 3** zvolte požadovaný stupeň propéčenosti. Na displeji **B 1** se zobrazí odpovídající teplota masa.
7. Pokračujte kroky 13–19 v části „Používání výrobku“.
- 1 Proces přípravy se automaticky zastaví, když odpojíte vpichový teploměr.
- 1 Proces přípravy se automaticky zastaví, pokud není zvolená teplota masa dosažena do jedné hodiny.

Přednastavení přípravy jídla / grilování **B 2 4**

Přednastavení	Výchozí teplota (°C)	Výchozí čas (min.)	Průslušenství
Opékání	200	30	Fritovací košík A 7 nebo grilovací deska A 8
Pečení	175	30	Fritovací košík A 7 forma na pečení (není součástí)
Horkovzdušná fritéza	200	20	Fritovací košík A 7
Hovězí	230	12	Grilovací deska A 8
Ryby	265	7	Grilovací deska A 8
Kuře	260	18	Fritovací košík A 7 nebo grilovací deska A 8
Horkovzdušný gril (nízký)	200	15	Grilovací deska A 8
Horkovzdušný gril (střední)	230	15	Grilovací deska A 8
Horkovzdušný gril (vysoký)	260	15	Grilovací deska A 8
Horkovzdušný gril (maximální)	265	10	Grilovací deska A 8

- 1 Výsledky vaření jednotlivých pokrmů závisí na mnoha proměnných. Výsledek ovlivňuje doba vaření, teplota, hmotnost a množství jídla.

Údržba

1. Před čištěním a údržbou výrobek vypněte a odpojte napájení. Nechte výrobek zcela vychladnout.
- 1 Neponořujte výrobek, napájecí kabel ani zástrčku do vody ani jiných kapalin.
- 1 K čištění také nepoužívejte agresivní chemické čisticí prostředky na bázi amoniaku, kyseliny nebo acetonu.
- 1 Nepoužívejte abrazivní prostředky, mohlo by dojít k poškození povrchu.
2. Po každém použití očistěte všechny části, které přicházejí do styku s potravinami, horkou vodou a mycím prostředkem.
3. Vnější stranu výrobku čistěte měkkým, lehce navlhlým hadříkem.
- 1 Při čištění neponořujte výrobek do vody.

Záruka

Provedením jakýchkoli změn nebo úprav výrobku záruka zaniká. Neneseme žádnou odpovědnost za škody vzniklé nesprávným používáním výrobku. Tento výrobek je určen pouze k soukromému použití (běžné domácí použití). Společnost Nedis není odpovědná za opotřebení, vady nebo poškození způsobené komerčním používáním výrobku.

Vyloučení odpovědnosti

Design a specifikace výrobku mohou být změněny bez předchozího upozornění. Všechna loga a obchodní názvy jsou registrované obchodní značky příslušných vlastníků a jsou chráněny zákonem.

Likvidace



Likvidaci tohoto produktu provádějte v příslušné sběrně. Nevyhazujte tento výrobek s komunálním odpadem.

Pro více informací se obraťte na prodejce nebo místní orgány odpovědné za nakládání s odpady.

RO Ghid rapid de inițiere

Friteuză cu grătar digitală aer cald

KAAFG600BK



Pentru informații suplimentare, consultați manualul extins, disponibil online: ned.is/kaafg600bk

Utilizare prezonată

Nedis KAAF600BK este o friteuză cu aer cald cu o capacitate de 6 litri și funcție de grătar.

Acest produs este destinat exclusiv pentru utilizare la interior. Acest produs poate fi utilizat de copiii cu vârsta peste 8 ani și de persoanele cu capacități fizice, senzoriale sau mentale reduse sau fără experiență și fără cunoștințe dacă acestea sunt supravegheate sau instruite cu privire la utilizarea produsului într-un mod sigur și înțeleg pericolele implicate. Copiii nu trebuie să se joace cu produsul. Curățarea și întreținerea de către utilizator nu trebuie să fie efectuate de copii fără supraveghere.

Produsul este destinat utilizării în gospodărie, pentru funcții gospodărești obișnuite și poate fi folosit de asemenea de către utilizatori care nu au nivel de expert pentru funcții gospodărești obișnuite, de exemplu: magazine, birouri sau alte medii de lucru similare, ferme, de către clienții hotelurilor, motelurilor și altor medii de tip rezidențial și/sau în medii de tip cazare și mic dejun. Orice modificare a produsului poate avea consecințe pentru siguranța, garanția și funcționarea corectă a produsului. Acest produs este proiectat exclusiv pentru utilizare privată (utilizare casnică normală). Nedis nu răspunde de uzura, defectarea și/sau daunele produse de utilizarea comercială a produsului.

Piese principale (imagine A)

- | | |
|---------------------------|-----------------------|
| 1 Panou de comandă | 6 Vas pentru gătit |
| 2 Măner de transport (2x) | 7 Coș de prăjire |
| 3 Mănerul capacului | 8 Placă grătar |
| 4 Capac | 9 Termometru cu sondă |
| 5 leșire aer | 10 Cablu electric |

Panou de control (imagine B)

- | | |
|---------------------------|-------------------------------|
| 1 Afișaj | 5 Buton de anulare |
| 2 Presetări pentru gătit | 6 Buton pomire |
| 3 Cadran de comandă | 7 Intrare termometru cu sondă |
| 4 Presetări pentru grătar | |

Instrucțiuni de siguranță

Pictogramă	Descriere
	Indicație pentru o suprafață fierbinte. Contactul poate produce arsuri. Nu atingeți.

A AVERTISMENT

- Asigurați-vă că ați citit complet și că ați înțeles instrucțiunile din acest document înainte de a instala sau utiliza produsul. Păstrați ambalajul și acest document pentru a le consulta ulterior.
- Folosiți produsul exclusiv conform descrierii din acest document.
- Așezați întotdeauna aparatul pe o suprafață netedă, stabilă și termorezistentă, pentru a preveni deteriorarea zonelor din jurul aparatului.
- Nu folosiți produsul dacă o piesă este deteriorată sau defectă. Înlocuiți imediat produsul deteriorat sau defect.
- Service-ul asupra acestui produs poate fi realizat doar de către un tehnician calificat pentru întreținere, pentru a reduce riscul de electrocutare.
- În cazul în care cablul electric este deteriorat, acesta trebuie înlocuit de către producător, agentul său de service sau persoane cu calificări similare, pentru evitarea situațiilor periculoase.
- Deconectați produsul de la sursa electrică înainte de service și când înlocuiți piese.
- Acest produs nu este destinat utilizării cu ajutorul unui temporizator extern sau al unui sistem de comandă de la distanță separat.
- Nu folosiți prelungitoare.
- Folosirea accesoriilor nerecomandate de către producător poate avea ca rezultat incendii, șoc electric sau rănirea persoanelor.
- Nu folosiți accesorii care nu sunt incluse.
- Nu lăsați produsul să cadă și evitați ciocnirile elastice.
- Nu blocați și nu acoperiți gura de admisie a produsului.
- Nu expuneți produsul la apă sau umezeală.
- Nu lăsați apa să pătrundă în produs.
- Deconectați produsul de la sursa electrică și de la alte echipamente în cazul în care apar probleme.
- Nu conectați sau deconectați cablul electric cu mâinile ude.
- Nu trageți de cablu pentru a deconecta produsul de la priză. Apucați întotdeauna ștecherul și trageți de acesta.
- Nu lăsați produsul și cablul electric la îndemâna copiilor cu vârsta mai mică de 8 ani.
- Nu lăsați cablul să atârne peste marginea mesei sau a blatului de bucătărie și nici să atingă suprafețe fierbinți.
- În timpul utilizării, nu lăsați acest produs să intre în contact cu perdelele, lambriurile, hainele, prosoapele de bucătărie sau alte materiale inflamabile.
- Nu turnați niciodată ulei direct în coș. Utilizați întotdeauna o pensulă specială pentru a unge alimentele cu ulei după necesități.
- Nu lăsați produsul nesupravegheat când este pornit.
- Suprafețele produsului devin fierbinți în timpul utilizării.
- Nu atingeți direct părțile fierbinți ale produsului.
- Căldura degajată de produs poate provoca deteriorarea suprafeței pe care este așezat produsul. Așezați întotdeauna aparatul pe o suprafață netedă, stabilă și termorezistentă, pentru a preveni deteriorarea zonelor din jurul aparatului.
- Lăsați produsul să se răcească înainte de curățare și depozitare.

Înainte de prima utilizare

- Scoateți toate ambalajele de la exteriorul și interiorul produsului.
- După fiecare utilizare, curățați cu apă fierbinte și lichid de spălat vase toate părțile care intră în contact cu alimentele.
- Curățați exteriorul produsului cu o lavetă moale, curată, umezită.
- Înainte de prima utilizare, realizați cel puțin un ciclu de încălzire cu produsul gol.
i Atunci când produsul se încălzește pentru prima dată, poate scoate puțin fum sau miros. Acest lucru este normal și nu afectează siguranța produsului.

Utilizarea produsului

- Așezați produsul pe o suprafață stabilă și plană, rezistență la temperatură ridicată.
- Țineți fanta de aer **A6** la cel puțin 15 cm față de perete.
- Așezați vasul pentru gătit **A6** în produs.
- Așezați coșul de prăjit **A7** sau placa de grătar **A8** în vasul de gătit **A6**.
i Consultați capitolul „Presetări gătit/grătar” pentru a vedea ce accesorii este recomandat în funcție de valoarea presetată de gătit.
- A** Nu umpleți interiorul coșului cu ulei sau alte lichide. Produsul funcționează pe bază de aer fierbinte pentru gătitul alimentelor.
- Conectați cablul electric **A10** la priza electrică.
- Selectați una din presetările pentru gătit / grătar **B2-4**. Afișajul **B1** va indica valorile implicite de temperatură și timp pentru presetarea selectată.
- Apăsați cadranul de control **B3**. Temperatura de pe afișaj **B1** clipește.
- Rotiți cadranul de control **B3** pentru a regla temperatura.
i Nu se poate regla temperatura când sunt utilizate presetările pentru grill **B4**.
- Rotiți cadranul de control **B3** pentru a regla temperatura. Intervalul de timp de pe afișaj **B1** clipește.
- Rotiți cadranul de control **B3** pentru a regla intervalul de timp pentru gătit.
Pentru a utiliza produsul cu termometrul cu sondă, urmați pași 11 – 19.
Pentru a utiliza produsul fără termometrul cu sondă, urmați pași 13 – 19.
Dacă ați selectat presetarea pentru Vită, urmați pașii din capitolul „Preparare vită la grătar”.
- Branșați conectorul termometrului cu sondă **A9** la intrarea pentru termometrul cu sondă **B7**.
- Puneți termometrul cu sondă **A9** în centrul alimentelor.
i Afișajul **B1** indică temperatura măsurată.
- Apăsați butonul de start **B6** pentru a începe preîncălzirea. Afișajul **B1** indică „PRE”.
- Afișajul **B1** indică „ADD” pentru a indica finalizarea preîncălzirii.
- Utilizați mânerul de capac **A3** pentru a deschide capacul **A4**. Afișajul **B1** indică „OPEN”.
- Puneți alimentele în produs.
- Închideți capacul **A4** pentru a începe procesul de gătit.
i Pentru a pune pe pauză procesul de preîncălzire sau de gătit, apăsați pe butonul de start **B6**.
- Pentru a opri procesul de preîncălzire sau de gătit, apăsați pe butonul de anulare **B5**.
- Produsul pune automat pe pauză procesul de gătit când capacul **A4** este deschis. Afișajul **B1** indică „OPEN”. Închideți capacul **A4** pentru a relua procesul de gătit.
- Produsul se oprește automat la expirarea intervalului de timp. Afișajul indică „DONE”.

17. Deschideți capacul **A 4**.

A Aveți grijă, poate ieși abur fierbinte.

i Închideți capacul și resetați temporizatorul și temperatura dacă alimentele nu sunt gata.

A Nu atingeți coșul friteuzei **A 7** sau placa grătarului **A 8** cu mâinile neprotejate.

18. Scoateți alimentele preparate utilizând un clește de bucătărie.

A Pentru a evita deteriorarea stratului de acoperire, nu folosiți un instrument din metal pentru a scoate mâncarea.

19. Apăsăți butonul de anulare **B 5** pentru a stinge produsul.

Afișajul indică „OFF”.

i Ventilatorul se oprește automat după 0 – 60 secunde în standby.

Prepararea vitei la grătar

1. Apăsăți presetarea „Beef”.

2. Branșați conectorul termometrului cu sondă **A 9** la intrarea pentru termometru cu sondă **B 7**.

3. Apăsăți cadranul de control **B 6**. Temperatura de pe afișaj **B 1** clipește.

4. Rotiți cadranul de control **B 6** pentru a regla temperatura.

i Nu este posibilă reglarea intervalului de timp la utilizarea presetării pentru vită, procesul de gătit se oprește automat când termometru cu sondă **A 9** măsoară temperatura selectată pentru carne.

5. Apăsăți cadranul de control **B 5**. Opțiunea privind punctul de gătire clipește pe afișaj **B 1**.

6. Rotiți cadranul de control **B 6** pentru a selecta punctul de gătire dorit. Temperatura corespunzătoare a cărnii apare pe afișaj **B 1**.

7. Continuați cu pașii 13 – 19 din „Utilizarea produsului”.

i Procesul de gătit se oprește automat când debranșați termometru cu sondă.

i Procesul de gătit se oprește automat când temperatura selectată pentru carne nu este atinsă într-o oră.

Presetările de Gătit / Grătar **B 2 4**

Presetări	Temperatura implicită (°C)	Interval de timp implicit (min.)	Accesorii
Rumenire	200	30	Coș de prăjire A 7 sau placă de grătar A 8
Coacere	175	30	Coș de prăjire A 7 sau tavă de copt (nu este inclus)
Prăjire cu aer cald	200	20	Coș de prăjire A 7
Vită	230	12	Placă de grătar A 8
Pești	265	7	Placă de grătar A 8
Pui	260	18	Coș de prăjire A 7 sau placă de grătar A 8
Grătar cu aer (valoare redusă)	200	15	Placă de grătar A 8
Grătar cu aer (valoare medie)	230	15	Placă de grătar A 8
Grătar cu aer (valoare înaltă)	260	15	Placă de grătar A 8
Grătar cu aer (valoare maximă)	265	10	Placă de grătar A 8

i Rezultatul obținut la gătitul fiecărui fel de mâncare depinde de multe elemente variabile. Timpul de gătit, temperatura, greutatea și volumul alimentelor influențează rezultatul.

Mentenanță

1. Înainte de curățare și întreținere, opriți produsul și deconectați alimentarea. Lăsați produsul să se răcească integral.

A Nu scufundați produsul, cablul electric sau ștecherul în apă sau alte lichide.

A Nu folosiți agenți chimici agresivi, de exemplu amoniac, acid sau acetonă la curățarea produsului.

A Evitați folosirea substanțelor abrazive, care pot avaria suprafața.

2. După fiecare utilizare, curățați cu apă fierbinte și lichid de spălat vase toate părțile care intră în contact cu alimentele.

3. Curățați exteriorul produsului cu o lavetă moale, curată, ușor umezită.

A Nu scufundați produsul în apă pentru a-l curăța.

Garanție

Orice schimbări și/sau modificări asupra produsului vor anula garanția. Nu ne asumăm nicio responsabilitate pentru daunele produse prin utilizarea incorectă a produsului.

Acest produs este proiectat exclusiv pentru utilizare privată (utilizare casnică normală). Nedis în răspunde de uzura, defectarea și/sau daunele produse de utilizarea comercială a produsului.

Precizări legale

Proiectele și specificațiile pot face obiectul schimbării fără preaviz.

Toate emblemele, mărcile și denumirile produselor sunt mărci comerciale sau mărci comerciale înregistrate ale respectivilor lor proprietari și, prin urmare, sunt recunoscute ca atare.

Eliminare



Produsul a fost creat pentru colectare separată la un punct de colectare adecvat. Nu eliminați produsul odată cu deșeurile menajere.

Pentru mai multe informații, contactați magazinul sau autoritatea locală responsabilă pentru gestionarea deșeurilor.

