

SONY®



PlayStation®5
Stručná příručka

Začínáme

1 Připoj základnu.

Základnu je ke konzoli nutné připojit vždy, ať už je umístěna svisle, či vodorovně.
Při připojování základny měj konzoli položenou na rovném povrchu.

Na základě umístění konzole bude potřeba základnu přenastavit. Otoč vrchní a spodní částí základny v opačném směru. Nepřestávej otáčet, dokud neuslyšíš zacvaknutí.



Umístění svisle

S připojenou základnou

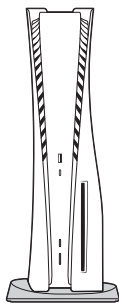

Před připojením základny ke konzoli se ujistí, že je západka ve stejné pozici jako na obrázku níže.

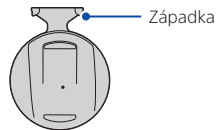

- ① Umístí konzoli zadní stranou vzhůru a poté sundeš krytku otvoru pro šroub.

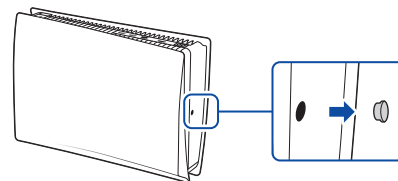

- ② Krytku ulož do spodní části základny a poté vyjmi šroub ze spodní části základny.

Spodní strana základny

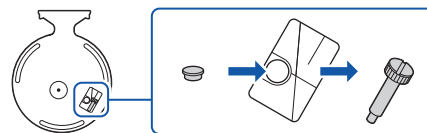

- ③ Připevni základnu a poté ji zajisti šroubem pomocí ruky. Šroub můžeš také utáhnout pomocí mince.

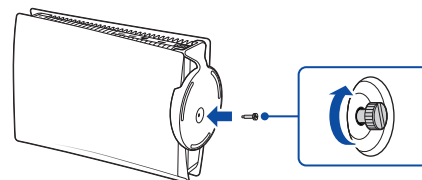

Umístění vodorovně

S připojenou základnou

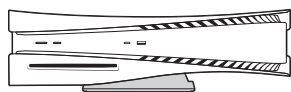

Před připojením základny ke konzoli se ujisti, že je západka ve stejné pozici jako na obrázku níže.

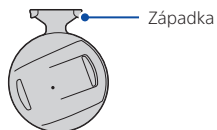

- Umístí konzoli zadní stranou vzhůru. Vyrovněj základnu s vyznačenou oblastí na konzoli a pevně ji nasad.

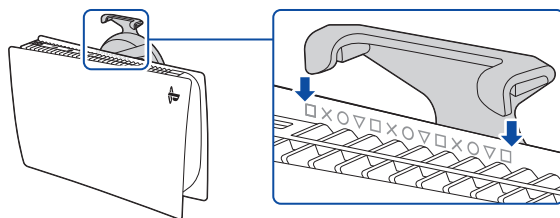

2 Připoj kabel HDMI a síťový kabel AC.

Použij dodávané kabely.
Před připojením síťového kabelu AC do elektrické sítě proveď všechna zapojení.

Pohled ze zadní strany

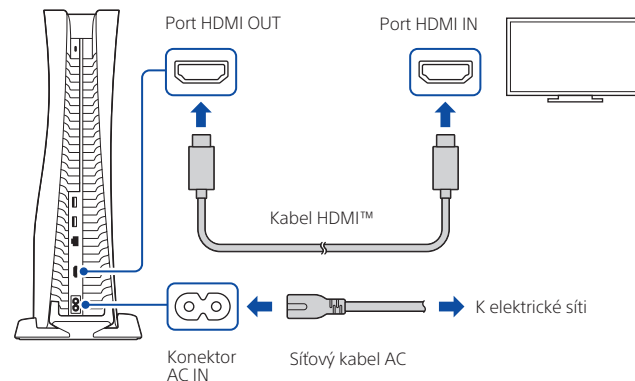

3 Připoj kabel LAN.

K připojení k internetu kabelem použij kabel LAN (není součástí dodávky).

Pokud budeš používat připojení k síti Wi-Fi®, kabel LAN nepřipojuj a přejdi na další krok.

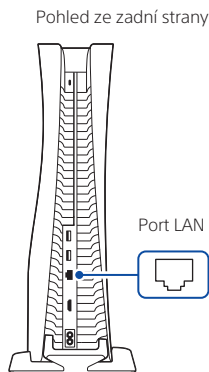

4 Zapni televizor a nastav vstup na hodnotu HDMI.

5 Stisknutím tlačítka (napájení) zapni konzoli PlayStation®5.

Kontrolka napájení zabliká modře a pak se rozsvítí bíle.

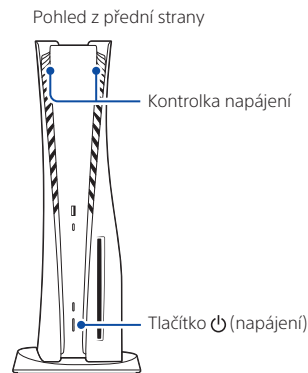

Pokud po zapnutí necháš konzoli 60 sekund nečinnou, zapne se funkce čtečka obrazovky. Můžeš si poslechnout text na obrazovce a další důležité informace, které ti budou nahlas předčítány, abys mohl jednodušeji provádět požadované úkony. Funkce čtečka obrazovky je k dispozici jen v některých jazycích.

6 Pomocí kabelu USB připoj ke konzoli bezdrátový ovladač a stiskni tlačítko (PS).

Ovladač spáruješ tak, že jej pomocí kabelu USB připojíš k portu USB na konzoli. Ovladač se zapne po stisknutí tlačítka (PS).

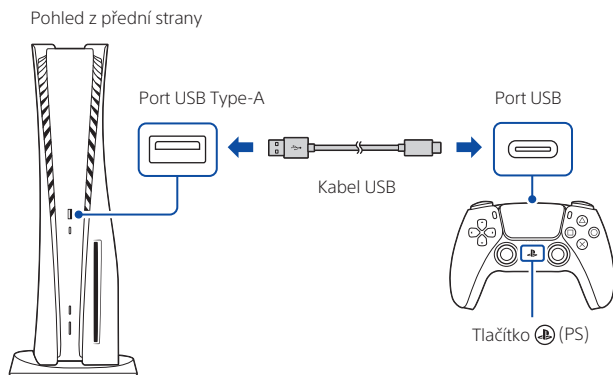

7 Přizpůsob si svá nastavení.

Už jsme skoro hotovi! Postupuj podle pokynů na obrazovce a

- nainstaluj konzoli
Vyber jazyk, nastav připojení k internetu a spravuj nastavení úspory energie.

V režimu odpočinku konzole aktivuje **Používání nízkého výkonu**, aby šetřila energii. Podívej se také na kapitolu „Přepni konzoli do režimu odpočinku“ (strana 12).

- nastav si svůj účet
Vytvoř si nový účet nebo se připoj ke stávajícímu účtu, například k tomu, který sis vytvořil na konzoli PlayStation®4. Další informace naleznáš v kapitole „Pro uživatele systému PS4“ (strana 6).
- stáhni si svůj obsah
Stáhni si pořízené hry a mediální aplikace pro systém PS5™. Pokud vlastníš konzoli PS4™, můžeš všechna svá data přenést na konzoli PS5.

Až se na obrazovce objeví zpráva **Vítejte v systému PlayStation 5**, znamená to, že instalace byla dokončena.

Bude konzoli PS5 používat dítě? Přečti si kapitolu „Rodičovská kontrola“ (strana 6).

- Možnosti nastavení, které tu vidíš, jsou přizpůsobeny tvým potřebám na základě informací, jako je tvé síťové prostředí a účet, ke kterému ses přihlásil.
- Nastavení můžeš kdykoli změnit tak, že z domovské obrazovky přejdeš do **Nastavení** ⚙️.

Pro uživatele systému PS4

Na konzoli PS5 můžeš hrát některé hry pro systém PS4

Na konzoli PS5 si můžeš užít podporované hry pro systém PS4*.

* Některé funkce dostupné na konzoli PS4 nemusí být při hraní na konzoli PS5 k dispozici. Je nutné provést aktualizaci na nejnovější verzi systémového softwaru. Je nutné připojení k internetu.

Převáděj data z konzole PS4 na konzoli PS5

Připoj konzoli PS4 i konzoli PS5 ke stejné síti a začni převádět data, jako třeba uložené pozice, informace o uživateli a stažený obsah.

Pokud máte jednotku USB, kterou používáte jako rozšířené úložiště USB pro konzoli PS4, můžete ji nadále používat pouhým připojením ke konzoli PS5.



Používej stejný účet, který sis vytvořil pro konzoli PS4

Na konzoli PS5 si nemusíš vytvářet nový účet. Stačí se přihlásit na svůj stávající účet a tvoje herní historie, trofeje, profil a všechny konverzace s přáteli budou převedeny na tvou konzoli PS5.



Rodičovská kontrola

Můžete spravovat nastavení pro děti, které používají konzoli PS5. Rodičovská kontrola umožňuje nastavit omezení her, které mohou děti hrát, kdy a jak dlouho hrají, zda mohou chatovat nebo ne, a další.

Každý dospělý (😊) a dítě (😞) musí mít vlastní oddělený účet. Dětský účet se po vytvoření automaticky propojí s tvým účtem a vznikne rodina. Rodičovskou kontrolu můžeš aplikovat pouze na dětské účty ve své rodině.

Na své konzoli PS5 můžeš používat svůj stávající účet, například ten, který sis vytvořil na konzoli PS4. Tvá rodina a nastavení v rámci rodičovské kontroly budou převedeny na konzoli PS5.

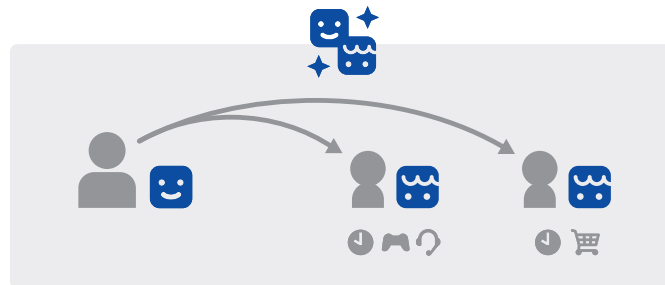

Vytvářej dětské účty

Můžeš vytvořit dětský účet a zároveň s tím nastavit rodičovskou kontrolu.

Stisknutím tlačítka  (PS) otevřete řídicí středisko. Vyberte svůj profilový obrázek a pak vyberte **Přepnout uživatele**.

Na obrazovce výběru uživatele vyberte **Přidat uživatele** a vytvořte účet.

Zkontroluj a změň nastavení rodičovské kontroly.

Rodičovskou kontrolu dětských účtů doporučujeme pravidelně kontrolovat. Kontrolu a úpravy můžeš provést v nabídce **Nastavení**  > **Rodina a rodičovská kontrola**, kterou nalezneš na domovské obrazovce.

Ikony věkového hodnocení her

Každá hra obsahuje ikonu věkového hodnocení, které ti pomůže určit, zda ji tvé dítě může hrát.

Evropa, Afrika a Indie

Věk hráče	3 a více	7 a více	12 a více	16 a více	18 a více
Věková klasifikace hry					

Německo

Věk hráče	0 a více	6 a více	12 a více	16 a více	18 a více
Věková klasifikace hry					

Další informace o rodičovské kontrole a nastavení nalezneš v uživatelské příručce (strana 13).

Co je co na obrazovce

Domovská obrazovka

Z domovské obrazovky můžeš přejít na dva typy obsahu: hry nebo média.

Na domovské stránce her se nachází tvé hry, obchod PlayStation™ Store a další aplikace související s hrami.

Na domovské stránce médií najdeš aplikace k přehrávání hudby, videí a další neherní aplikace.

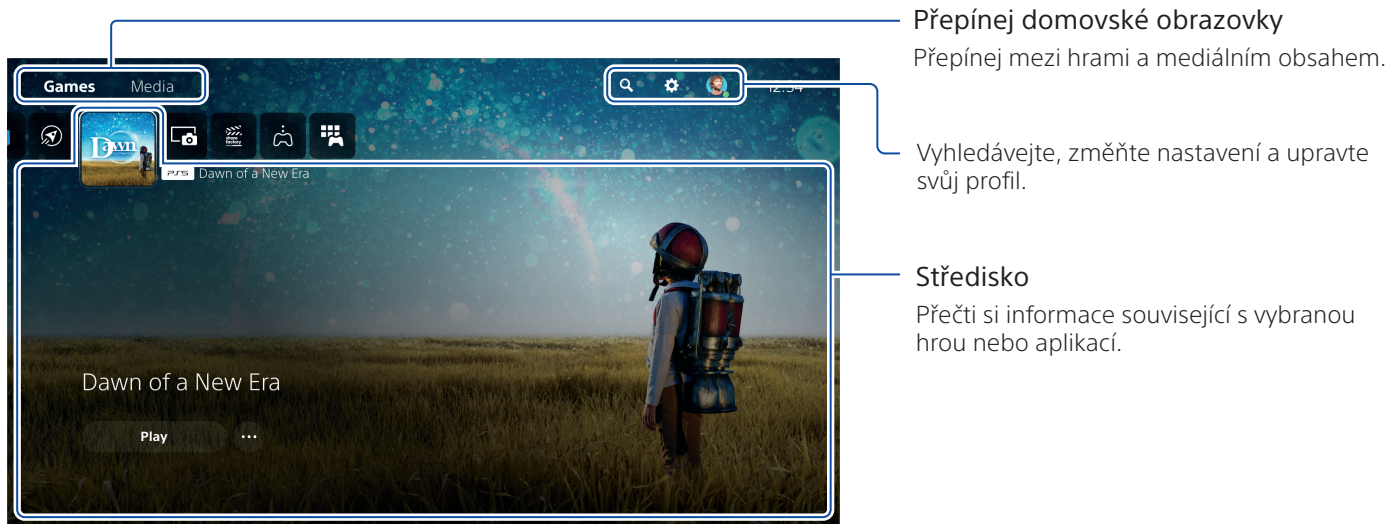

- Tlačítko (X) na konzoli PS5 slouží k potvrzování vybraných položek.
- Pokud se chceš vrátit na domovskou obrazovku, zatímco je spuštěná hra nebo aplikace, v řídicím středisku vyber možnost Domů 🏠 nebo na ovladači stiskni tlačítko (PS).

Řídicí středisko

Stiskni tlačítko (PS) a otevři řídicí středisko.

Nyní máš přístup ke spoustě funkcí, aniž bys musel vypínat hru nebo aplikaci.

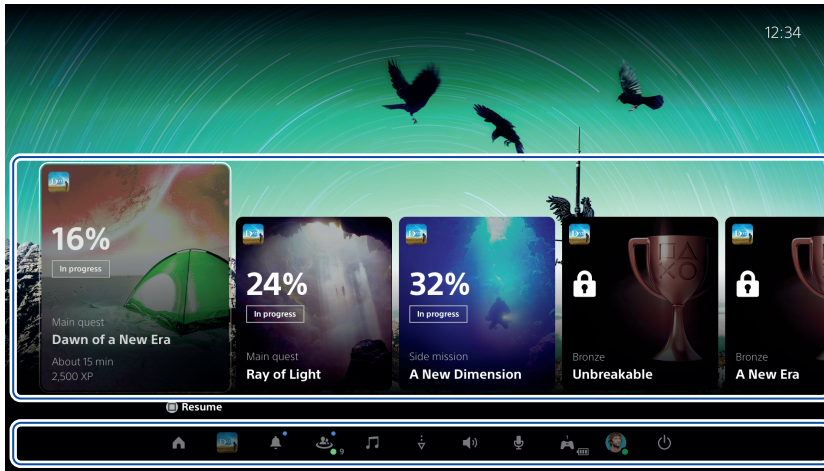

Karty

Karty ti v závislosti na tom, co zrovna děláš, zobrazí funkce a aktivity týkající se tvých dostupných her a aplikací. Vyber kartu, abys získal další informace, nebo přeskoč na další kartu.

Ovládání

Vyber možnost **Domů** 🏠, která tě převede zpět na domovskou obrazovku, nebo možnost **Napájení** ⏻, která vypne konzoli PS5. Můžeš tady také provádět další základní funkce.

Získej přístup k funkcím a nastavením, které při hraní používáš nejčastěji.

Začni hrát

Hraj hry z disku

Vlož disk.

Herní data se začnou kopírovat a jakmile bude hra připravená ke hraní, přijde ti oznámení.

Vyber hru z domovské stránky her.

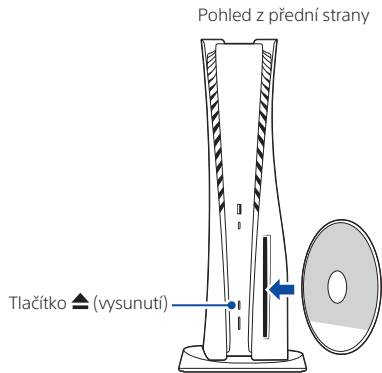

Vysunutí disku

Stisknutím tlačítka ▲ (vysunutí) vysuneš disk.

Hraj hry digitálně

Můžeš hrát hry, které sis stáhl z obchodu PlayStation Store . Jakmile bude hra stažena a připravená ke hraní, přijde ti oznámení.

Vyber hru z domovské stránky her.

- Pokud chceš kupovat a stahovat hry, tvá konzole musí být připojena k internetu a přihlášená ke tvému účtu.
- Na službu PlayStation™Network a obchod PlayStation Store se vztahují podmínky použití a omezení podle země a jazyka. Poplatky za internetové služby hradí uživatelé. Určitý obsah a/nebo služby jsou zpoplatněny. Uživatelům musí být 7 či více let a uživatelé mladší 18 let potřebují souhlas rodičů. Mohou být uplatněna další věková omezení. Dostupnost služeb není garantována. Online funkce jednotlivých her mohou být po upozornění staženy – playstation.com/gameservers. Platí celé podmínky: PSN Terms of Service (Podmínky používání služby PSN) na adrese playstation.com/legal.

Použij svůj ovladač

Nabíjení ovladače

Ke konzoli PS5, která je zapnutá nebo přepnutá do režimu odpočinku, můžeš prostřednictvím kabelu USB připojit svůj ovladač. Pokud se konzole nachází v režimu odpočinku, světelná lišta na ovladači bude pomalu blikat oranžově. Po dokončení nabíjení světelná lišta zhasne.

Chceš-li nabíjet ovladač, i když se konzole nachází v režimu odpočinku, přejdi do nabídky **Nastavení** ⚙️ > **Systém** > **Úspora energie** > **Funkce dostupné v režimu odpočinku** > **Napájet porty USB** a vyber jakoukoli jinou možnost, než je možnost **Vypnuto**.

Vypni si mikrofon

Po každém stisknutí tlačítka ztlumení se tvůj mikrofon buď ztlumí (tlačítko bude svítit), nebo se ztlumení vypne (tlačítko zhasne).

Stisknutím a podržením tlačítka ztlumení ztlumíš svůj mikrofon a vypneš zvukový výstup z reproduktorů svého ovladače a televizoru. Opětovným stisknutím tlačítka ztlumení vše vrátíš do původního stavu.

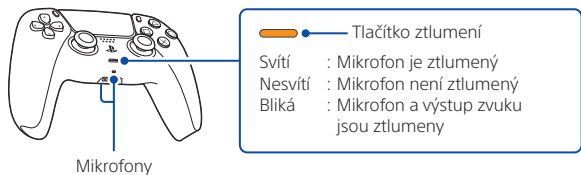

Použij více ovladačů

Najednou můžeš používat až 4 ovladače. Stisknutím tlačítka  (PS) přiřadíš ovladačům čísla. Kontrolky hráčů se rozsvítí v patřičném pořadí. Čísla jsou přiřazena vzestupně od 1. Číslo svého ovladače určíš podle toho, kolik kontrolkek se rozsvítí.

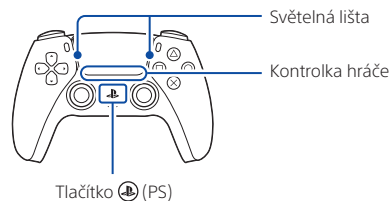

- Při prvním použití ovladače je potřeba ho nejdříve spárovat (strana 5).
- Při hraní her pro systém PS4 se světelná lišta na ovladači rozsvítí modře, červeně, zeleně nebo růžově, podle toho, v jakém pořadí byl ovladač připojen. Oproti kontrolce hráče jde o jiný údaj.

Zapínej konzoli PS5 pomocí ovladače

Stisknutím tlačítka  (PS) na spárovaném ovladači zapneš konzoli PS5.

Vypínání



Upozornění

Síťový kabel AC odpoj z elektrické sítě pouze v případě, že kontrolka napájení nesvítí. Pokud jej odpojíš, když kontrolka napájení svítí nebo bliká, můžeš poškodit data nebo o ně přijít. Hrozí také, že poškodíš svou konzoli.

Přepni konzoli do režimu odpočinku

Režim úspory energie se na konzoli PS5 jmenuje režim odpočinku. V tomto režimu můžeš například nabíjet ovladač prostřednictvím portů USB na konzoli, automaticky aktualizovat systémový software a nechat své hry a aplikace pozastavené na pozadí. Další informace o optimálním nastavení režimu odpočinku najdeš v uživatelské příručce (strana 13).

U některých funkcí budeš nejprve muset povolit jejich nastavení. Přejdi do nabídky **Nastavení**  > **Systém** > **Úspora energie** > **Funkce dostupné v režimu odpočinku**.

V řídicím středisku vyber možnost **Napájení**  a poté vyber možnost **Vstoupit do režimu odpočinku**. Kontrolka napájení zabliká bíle a pak se změní na oranžovou. Chceš-li režim odpočinku ukončit, stiskni tlačítko  (PS).

Úplné vypnutí konzole

V řídicím středisku vyber možnost **Napájení**  a poté vyber možnost **Vypnout systém PS5**. Kontrolka napájení zabliká bíle a konzole se vypne.

Kontrolka napájení

Bílá	Konzole je zapnutá.
Oranžová	Konzole je v režimu odpočinku.
Nesvítí	Konzole je vypnutá.

Další informace

Bezpečnostní příručka

V dodávané bezpečnostní příručce se dozvíš, jak konzoli PS5 bezpečně používat. Tato tištěná příručka také obsahuje záruku k produktu a informace o technických údajích. Přečti si ji, než začneš konzoli používat.

Uživatelská příručka

Zjisti, co všechno tvoje konzole PS5 dokáže. Nauč se, jak nastavit a používat všechny funkce. Z domovské obrazovky konzole PS5 přejdi do nabídky **Nastavení**  > **Uživatelská příručka, zdraví a bezpečnost a další informace** > **Uživatelská příručka**.

Webová stránka zákaznické podpory

Na stránce playstation.com/help nalezneš informace o podpoře, jako jsou řešení problémů krok za krokem nebo nejčastější dotazy.



„PS“ a „PlayStation“, „PS5“, „PS4“ a „PlayStation Shapes Logo“ sú registrované ochranné známky alebo ochranné známky spoločnosti Sony Interactive Entertainment Inc. „SONY“ a „“ jsou registrovanými ochrannými známkami společnosti Sony Group Corporation.

The terms HDMI and HDMI High-Definition Multimedia Interface, and the HDMI Logo are trademarks or registered trademarks of HDMI Licensing Administrator, Inc. in the United States and other countries.

Wi-Fi® is a registered trademark of Wi-Fi Alliance®.

Design a technické údaje mohou být změněny bez předchozího upozornění.

Informace o funkcích systému a obrázky zveřejněné v tomto dokumentu se mohou lišit od tvé konzole, v závislosti na používané verzi systémového softwaru. Od skutečného produktu se také mohou lišit ilustrace a screenshoty použité v této příručce.

Informace obsažené v této příručce mohou být změněny bez předchozího upozornění.



© 2022 Sony Interactive Entertainment Europe Limited.