

BEZPEČNOSTNÍ INFORMACE

BEZPEČNOSTNÍ VAROVÁNÍ

ABYSTE PŘEDEŠLI RIZIKU ÚRAZU ELEKTRICKÝM PROUDEM, NEODNÍMEJTE ZADNÍ KRYT PŘÍSTROJE.

UVNITŘ PŘÍSTROJE NEJSOU ŽÁDNÁ SERVISNÍ MÍSTA. OPRAVU SVĚŘTE KVALIFIKOVANÉMU SERVISNÍMU TECHNIKOVÍ.









Popis symbolů, které se mohou vyskytovat na vašem produktu Samsung, najdete v níže uvedené tabulce.

VAROVÁNÍ

- Tento přístroj musí být vždy připojen k síťové zásuvce, která je řádně uzemněna.

VÝSTRAHA

- ABYSTE PŘEDEŠLI RIZIKU ÚRAZU ELEKTRICKÝM PROUDEM, ZASUŇTE ŠIROKOU ČÁST VIDLICE SÍŤOVÉ ZÁSTRČKY DO ŠIROKÉHO VÝŘEZU AŽ NA DORAZ.
- Tento přístroj musí být vždy připojen k síťové zásuvce, která je řádně uzemněna.
- Pro odpojování přístroje od sítě je třeba odpojit síťový napájecí kabel ze síťové zástrčky, a z tohoto důvodu musí být tato zástrčka snadno přístupná.
- Nevystavujte tento přístroj kapající nebo stříkající vodě. Neumísťujte na přístroj nádoby naplněné kapalinou, například vázy.
- Pro úplné vypnutí přístroje je nutné vytáhnout napájecí zásuvku ze zástrčky. Napájecí zásuvka proto musí být vždy dobře přístupná.

	VÝSTRAHA RIZIKO ÚRAZU ELEKTRICKÝM PROUDEM. NEOTEVÍREJTE!	
	Tento symbol znamená, že součásti uvnitř jsou pod vysokým napětím. Jakýkoli kontakt s vnitřní částí přístroje je nebezpečný.	
	Tento symbol označuje, že k tomuto přístroji byla přiložena důležitá dokumentace týkající se provozu a údržby.	
	Výrobek třídy II: Tento symbol indikuje, že zařízení nevyžaduje ochranné elektrické uzemnění. Nenachází-li se na produktu s napájecím kabelem tento symbol, MUSÍ být produkt spolehlivě uzemněn.	
	Střídavé napětí (AC): Tento symbol indikuje, že jmenovité napětí označené tímto symbolem je střídavé napětí.	
	Stejnoseměrné napětí (DC): Tento symbol indikuje, že jmenovité napětí označené tímto symbolem je stejnosměrné napětí.	
	Upozornění, nahlédněte do pokynů k použití: Tento symbol radí uživateli, aby nahlédl do uživatelské příručky, kde najde další informace související s bezpečností.	

BEZPEČNOSTNÍ OPATŘENÍ

1. Ujistěte se, že zdroj napětí AC ve vašem domě odpovídá požadavkům napájení uvedeným na identifikačním štítku nalepeném na spodní straně produktu. Přístroj instalujte ve vodorovné poloze na vhodný podklad (např. nábytek) s dostatečným prostorem okolo pro větrání 7 – 10 cm. Neblokujte ventilační otvory. Neumísťujte přístroj na zesilovače ani jiná zařízení, která se mohou zahřívat. Přístroj je navržen pro nepřetržité používání. Pro úplné vypnutí přístroje odpojte napájecí zástrčku od zásuvky. Pokud se chystáte přístroj delší dobu nepoužívat, odpojte jej od zásuvky.
2. Během bouřky odpojte zástrčku napájecího kabelu ze zásuvky elektrorozvodné sítě. Napěťové špičky způsobené blesky by mohly přístroj poškodit.
3. Přístroj nevystavujte přímému slunečnímu světlu nebo jiným zdrojům tepla. Hrozí přehřátí a následná porucha přístroje.
4. Přístroj chraňte před vlhkostí (např. vázy) a horkem (např. krb) a neumísťujte jej do blízkosti zdrojů silných magnetických nebo elektrických polí. V případě poruchy přístroje odpojte napájecí kabel od elektrorozvodné sítě. Přístroj není určen k průmyslovému využití. Používejte jej pouze pro osobní účely. Pokud byl přístroj uložen v chladném prostředí, může dojít ke kondenzaci. Při přepravě přístroje v zimním období počkejte před jeho opětovným použitím přibližně 2 hodiny, než získá pokojovou teplotu.

5. Baterie používaná v tomto přístroji obsahuje chemikálie, které mohou poškodit životní prostředí. Nevyhazujte použité baterie do běžného domovního odpadu. Nevyhazujte baterie do ohně. Nezkratujte, nerozebírejte nebo nepřehřívejte baterie.

VÝSTRAHA: V případě nesprávné výměny baterie hrozí riziko výbuchu. Baterii vyměňujte pouze za baterii stejného typu.

OBSAH

01	Kontrola součástí	6
02	Popis výrobku	7
	Přední panel/horní panel Soundbaru	7
	Dolní panel zařízení Soundbar	8
03	Používání dálkového ovladače	9
	Vložení baterií do dálkového ovladače (2 tužkové baterie AAA)	9
	Jak používat dálkový ovladač	9
	Používání skrytých tlačítek (tlačítka s více funkcemi)	13
	Výstupní specifikace pro různé režimy zvukových efektů	13
	Nastavení hlasitosti zařízení Soundbar pomocí dálkového ovladače televizoru	14
04	Připojení zařízení Soundbar	15
	Připojení napájení	15
	Připojení Soundbaru k subwooferu	16
	Připojení sady SWA-9100S (prodává se samostatně) k Soundbaru	19
05	Používání kabelového připojení k Televizoru	21
	Metoda 1: Připojení pomocí optického kabelu	21
	Metoda 2: Připojení televizoru pomocí kabelu HDMI	22
06	Používání bezdrátového připojení k Televizoru	24
	Připojení přes Bluetooth	24

07	Připojení externího zařízení	26
	Metoda 1: Připojení pomocí optického kabelu	26
	Metoda 2: Připojení pomocí kabelu HDMI	27
08	Připojení paměťového zařízení USB	28
09	Připojení mobilního zařízení	29
	Připojení přes Bluetooth	29
10	Instalace sady pro upevnění na stěnu	33
	Bezpečnostní opatření při montáži	33
	Součásti pro upevnění na stěnu	33
11	Aktualizace softwaru	35
	Jak ověřit verzi firmwaru	35
	Postup aktualizace	36
	Pokud se nezobrazí UPDATE	36
12	Řešení problémů	37
13	Licence	39
14	Poznámka k licenci otevřeného softwaru	40
15	Důležité upozornění k servisu	40
16	Technické údaje a další informace	41
	Technické údaje	41

01 KONTROLA SOUČÁSTÍ

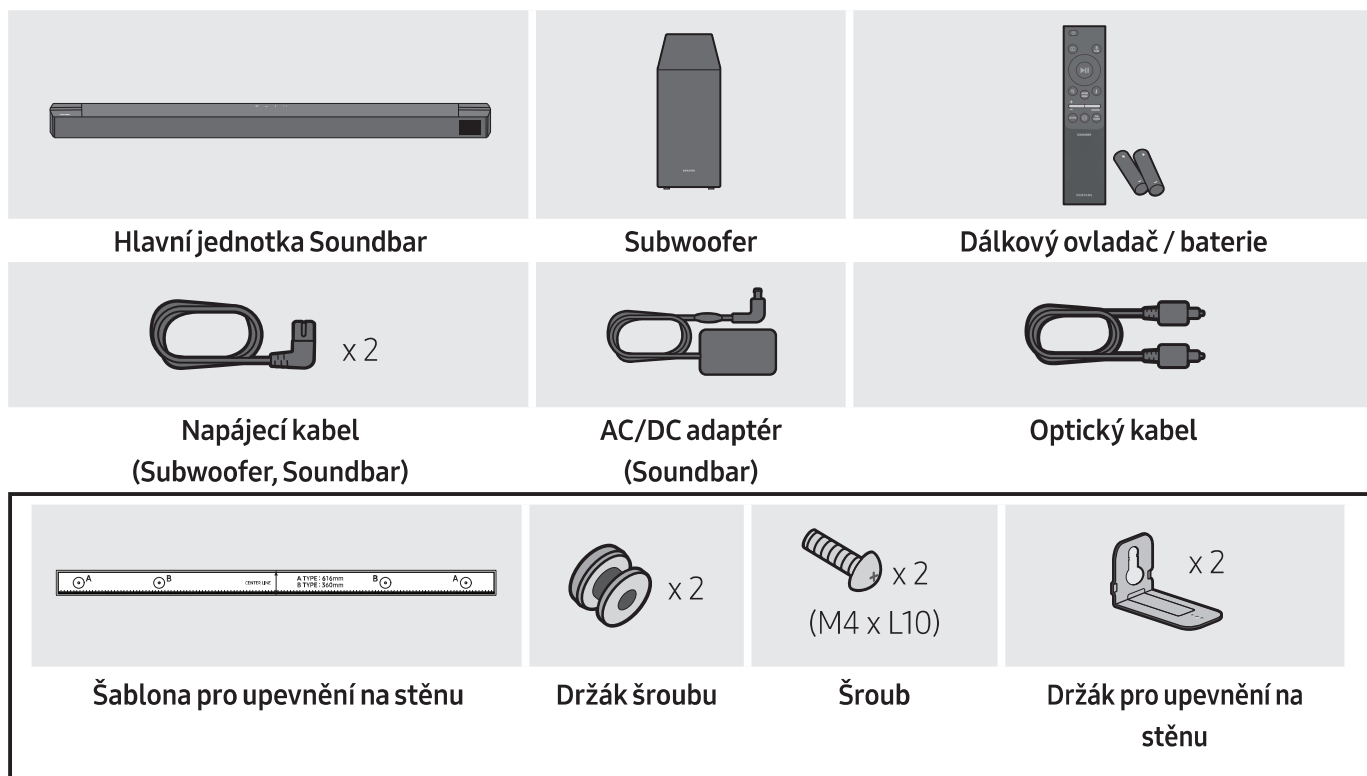



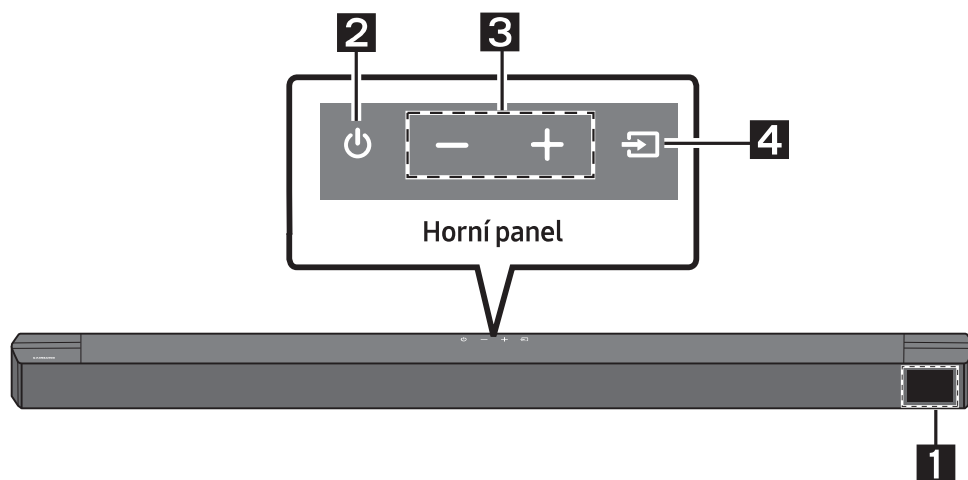

- Další informace týkající se napájení a spotřeby energie naleznete na štítku na produktu.
(Štítek: Spodní strana hlavní jednotky Soundbar)
- Chcete-li zakoupit další součásti nebo volitelné kabely, obraťte se na servisní středisko společnosti Samsung nebo na oddělení péče o zákazníky společnosti Samsung.
- Vzhled zástrčky AC lišit se může lišit v závislosti na regionu, nebo může být dodávána s adaptérem AC/DC.
- Vzhled příslušenství nemusí přesně odpovídat výše uvedeným ilustracím.
- Změny konstrukce a specifikace bez předchozího upozornění jsou vyhrazeny.

02 POPIS VÝROBKU

Přední panel/horní panel Soundbaru



1	Displej Zobrazuje stav a aktuální režim zařízení.												
2	Tlačítko  (Vypínač) Slouží k zapnutí a vypnutí napájení. <ul style="list-style-type: none">• Funkci Auto Power Down V následujících situacích se jednotka automaticky vypne:<ul style="list-style-type: none">– Režim D.IN / HDMI / BT / USB: Pokud po dobu 20 minut není k dispozici zvukový signál.												
3	Tlačítko  (Hlasitost) Umožňuje nastavit hlasitost. <ul style="list-style-type: none">• Při nastavování se úroveň hlasitosti zobrazuje na předním displeji zařízení Soundbar.												
4	Tlačítko  (Zdroj) Slouží k výběru režimu vstupního zdroje. <table border="1"><thead><tr><th>Režim vstupu</th><th>Displej</th></tr></thead><tbody><tr><td>Optický (digitální) vstup</td><td>D.IN</td></tr><tr><td>Vstup ARC (HDMI OUT)</td><td>D.IN → TV ARC (Automatická konverze)</td></tr><tr><td>Vstup HDMI</td><td>HDMI</td></tr><tr><td>Režim BLUETOOTH</td><td>BT</td></tr><tr><td>Režim USB</td><td>USB</td></tr></tbody></table> <ul style="list-style-type: none">• Chcete-li zapnout režim „BT PAIRING“, změňte zdroj na režim „BT“ a stiskněte a déle než 5 sekund podržte tlačítko  (Zdroj).	Režim vstupu	Displej	Optický (digitální) vstup	D.IN	Vstup ARC (HDMI OUT)	D.IN → TV ARC (Automatická konverze)	Vstup HDMI	HDMI	Režim BLUETOOTH	BT	Režim USB	USB
Režim vstupu	Displej												
Optický (digitální) vstup	D.IN												
Vstup ARC (HDMI OUT)	D.IN → TV ARC (Automatická konverze)												
Vstup HDMI	HDMI												
Režim BLUETOOTH	BT												
Režim USB	USB												

- Po připojení napájecího kabelu začne tlačítko napájení pracovat za 4 až 6 sekund.
- Po zapnutí začne přístroj reprodukovat zvuk až po 4 až 5 sekundách.
- Chcete-li slyšet zvuk pouze ze systému Soundbar, vypněte reproduktory televizoru v nabídce nastavení zvuku televizoru. Viz návod k televizoru dodávaný s televizorem.

Dolní panel zařízení Soundbar

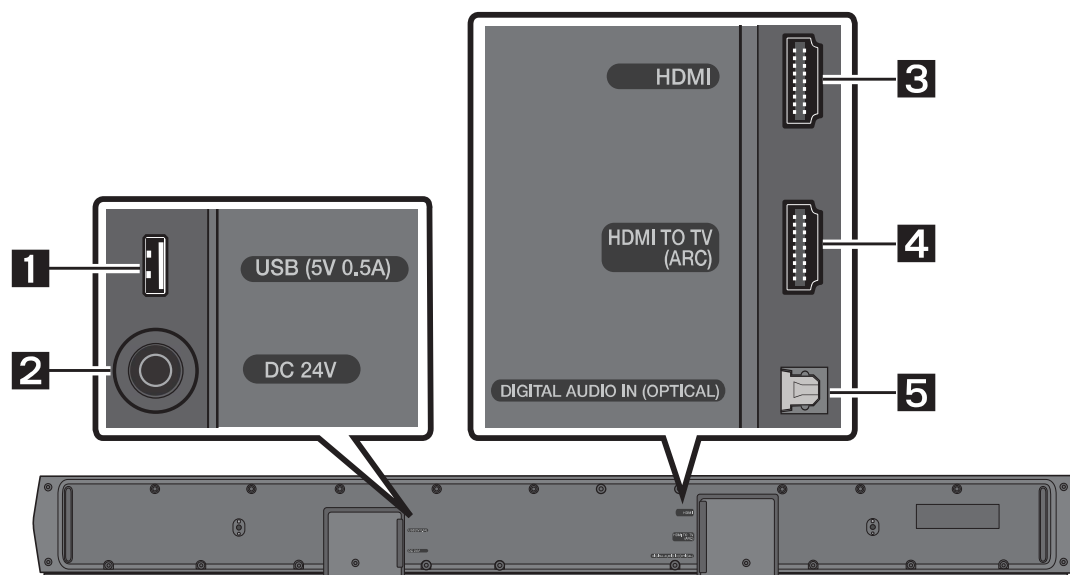

1	USB (5V 0.5A) Slouží k připojení zařízení USB, ze kterého můžete přehrávat hudební soubory prostřednictvím zařízení Soundbar.
2	DC 24V (Vstup napájení) Slouží k připojení napájecího AC/DC adaptéru.
3	HDMI Umožňuje současné vysílání signálů digitálního videa a zvuku přes kabel HDMI. Slouží k připojení k výstupu HDMI externího zařízení.
4	HDMI TO TV (ARC) Slouží k připojení ke konektoru HDMI (ARC) na televizoru.
5	DIGITAL AUDIO IN (OPTICAL) Slouží k připojení k digitálnímu (optickému) výstupu externího zařízení.

- Při odpojování napájecího kabelu adaptéru AC/DC ze zásuvky tahejte za zástrčku. Netahejte za kabel.
- Jednotku ani jiné součásti nezapojte do zásuvky AC, pokud nejsou propojeny všechny součásti.

03 POUŽÍVÁNÍ DÁLKOVÉHO OVLADAČE



Vložení baterií do dálkového ovladače (2 tužkové baterie AAA)

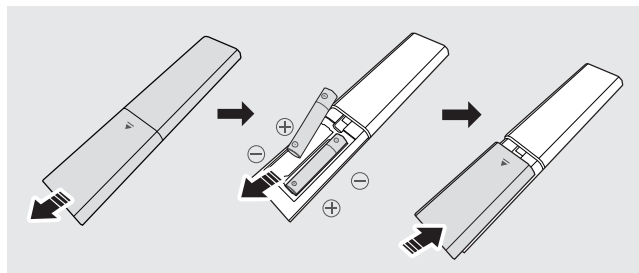



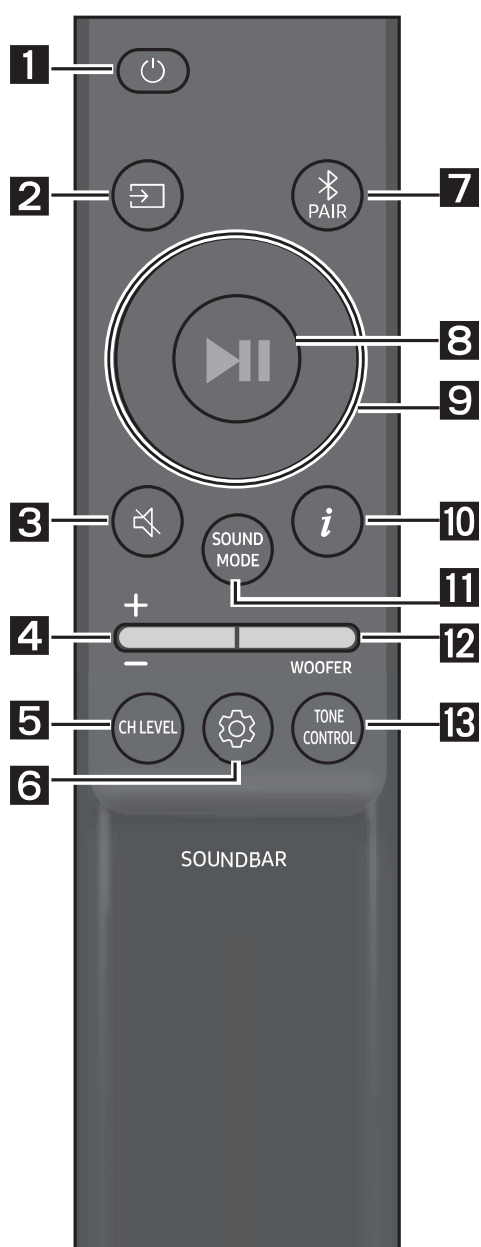

Posouvejte zadním krytem ve směru šipky, dokud jej zcela nesejmete. Do ovladače vložte 2 baterie AAA (1,5 V) s ohledem na správnou polaritu. Zasuňte zadní kryt zpět na místo.





Jak používat dálkový ovladač

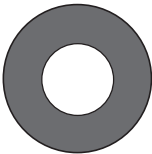

1	 Vypínač	Slouží k zapnutí a vypnutí zařízení Soundbar.
2	 Zdroj	Pomocí tohoto tlačítka můžete vybrat zdroj připojený k zařízení Soundbar.
3	 Ztlumit	Stisknutím tlačítka  (Ztlumit) ztlumíte zvuk. Dalším stisknutím tlačítka zvuk opět zapnete.
4	 Hlasitost	 Stisknutím tlačítka nahoru nebo dolů nastavíte hlasitost. <ul style="list-style-type: none">• Ztlumit Stisknutím tlačítka Hlasitost ztlumíte zvuk. Dalším stisknutím tlačítka zvuk opět zapnete.

<p>5</p>	 <p>CH LEVEL</p>	<p>Stisknutím tlačítka můžete nastavit hlasitost jednotlivých reproduktorů.</p> <ul style="list-style-type: none"> • Stisknutím tlačítka vyberte položku CENTER LEVEL a potom upravte hlasitost v rozsahu -6 až +6 pomocí tlačítek Nahoru/Dolů. • Když jsou připojeny zadní reproduktory (prodávají se samostatně), je podporováno nastavení REAR LEVEL. Chcete-li upravit hlasitost REAR LEVEL v rozsahu -6 až +6, použijte tlačítka Nahoru/Dolů.
<p>6</p>	 <p>Ovládání zvuku</p>	<p>Stisknutím tlačítka můžete nastavit funkci zvuku. Požadovaná nastavení lze upravit pomocí tlačítek Nahoru/Dolů.</p> <p>AUDIO SYNC → NIGHT MODE ON/OFF → VOICE ENHANCE ON/OFF</p> <ul style="list-style-type: none"> – AUDIO SYNC Není-li obraz televizoru a zvuku ze Soundbaru synchronizován, stiskněte tlačítko  (Ovládání zvuku) a vyberte možnost AUDIO SYNC. Následně pomocí tlačítek Nahoru/Dolů nastavte zpoždění zvuku v rozmezí 0~300 ms. (Není k dispozici v režimu „USB“ nebo „BT“.) – NIGHT MODE ON/OFF Režim je optimalizován pro noční sledování, protože nastavení snižuje hlasitost a současně zachovává zřetelné dialogy. – VOICE ENHANCE ON/OFF Tento režim zdokonaluje poslech mluvených dialogů ve filmech a v televizi. – VIRTUAL ON/OFF Funkci Dolby Virtual je možné zapnout a vypnout ON/OFF. • Funkce zvuku NIGHT MODE a VOICE ENHANCE je možné zapnout a vypnout ON/OFF pomocí tlačítek Nahoru/Dolů. • Podržení stisknutého tlačítka  (Ovládání zvuku) na 5 sekund nastavte zvuk pro jednotlivá frekvenční pásma. Pomocí tlačítek Levý/ Pravý můžete vybrat některou z možností 150 Hz, 300 Hz, 600 Hz, 1,2 kHz, 2,5 kHz, 5 kHz a 10 kHz a pomocí tlačítek Nahoru/Dolů u ní nastavit hodnotu -6 až +6. (Zkontrolujte, že režim Zvuk je nastaven na „STANDARD“.)
<p>7</p>	 <p>Bluetooth PAIR</p>	<p>Zapněte na zařízení Soundbar režim párování přes Bluetooth. Stiskněte tlačítko  PAIR a vyčkejte na obrazovku „BT PAIRING“ pro připojení nového zařízení Bluetooth.</p>
<p>8</p>	 <p>Přehrát/ Pozastavit</p>	<p>Stisknutím tlačítka můžete rovněž přehrávat nebo pozastavit hudbu.</p>

<p>9</p>	 <p>Nahoru/Dolů/ Vlevo/Vpravo</p>	 <p>Stisknutím uvedených míst zvolte možnost Nahoru/Dolů/ Vlevo/Vpravo.</p> <p>Pomocí možností Nahoru/Dolů/Vlevo/Vpravo na tomto tlačítku můžete vybírat a nastavovat funkce.</p> <ul style="list-style-type: none"> • Opakování Chcete-li použít funkci opakování v režimu „USB“, stiskněte tlačítko Nahoru. • Přeskočení skladby Stisknutím tlačítka Vpravo vyberete další hudební soubor. Stisknutím tlačítka Vlevo vyberete předchozí hudební soubor. • ID SET Podržením stisknutého tlačítka Nahoru po dobu 5 sekund dokončíte ID SET (při připojování bezdrátového subwooferu nebo bezdrátových zadních reproduktorů).
<p>10</p>	 <p>Info</p>	<p>Po stisknutí se zobrazí informace o jednotlivých režimech. (Viz strana 7.)</p>

11



SOUND MODE

Stisknutím tlačítka můžete vybrat požadovaný zvukový režim.

SURROUND SOUND → BASS BOOST → GAME → ADAPTIVE → DTS VIRTUAL:X → STANDARD

- **SURROUND SOUND**

Poskytuje širší zvukové pole, než je běžné.

- **BASS BOOST**

Režim zvukového pole se zvýrazněním basů.

- **GAME**

Poskytuje stereoskopický zvuk, abyste se ještě víc ponořili do hry.

- **ADAPTIVE**

Analyzuje obsah v reálném čase a automaticky poskytuje optimální zvukové pole na základně charakteristiky obsahu.

- **DTS VIRTUAL:X**

Působivý 3D zvuk z libovolného obsahu.

- **STANDARD**

Poskytuje výstup původního zvuku.

- **DRC (Dynamic Range Control)**

Umožňuje použít řízení dynamického rozsahu obsahu Dolby Digital. Když je Soundbar vypnutý, stiskněte a podržte tlačítko **SOUND MODE** na déle než 5 sekund. Tím zapnete nebo vypnete funkci DRC (Řízení dynamického rozsahu). Když je zapnutá funkce DRC, sníží se hlasitost hlasitého zvuku. (Zvuk může být zkreslený.)

- **Bluetooth Power**

Tato funkce umožňuje automaticky zapnout Soundbar po přijetí žádosti o připojení z dříve připojeného televizoru nebo zařízení Bluetooth. Tato funkce je ve výchozím nastavení zapnutá.

- Chcete-li vypnout funkci Bluetooth Power, podržte stisknuté tlačítko **SOUND MODE** na déle než 5 sekund.

12



WOOFER

**HLASITOST
WOOFER
(HLOUBEK)**

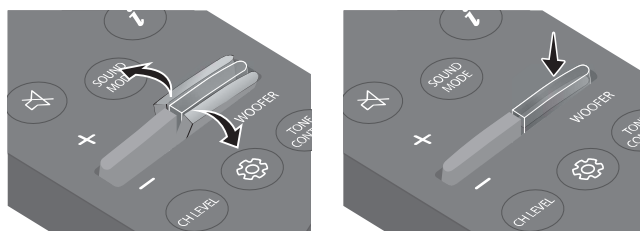

Stisknutím tlačítka nahoru nebo dolů upravíte hlasitost wooferu (hloubek) na -12 nebo v rozmezí od -6 do +6. Chcete-li nastavit hlasitost wooferu (hloubek) na 0 (výchozí), stiskněte tlačítko.

13





**TONE
CONTROL**

Stisknutím tlačítka můžete nastavit úroveň výšek a basů.

- Stisknutím tlačítka vyberte položku **TREBLE** nebo **BASS**, a potom upravte hlasitost v rozsahu -6 až +6 pomocí tlačítek **Nahoru/Dolů**.

Používání skrytých tlačítek (tlačítka s více funkcemi)

Skryté tlačítko		Referenční strana
Tlačítko dálkového ovladače	Funkce	
WOOFER (Nahoru)	Dálkovém ovladači televizoru Zapnuto/Vypnuto (pohotovostní režim)	Strana 14
Vlevo	Zapnutí/vypnutí automatického připojení televizoru (Připraveno pro BT)	Strana 25
Nahoru	ID SET	Strana 11
 (Ovládání zvuku)	7 pásmový EQ	Strana 10
SOUND MODE	DRC ON/OFF (pohotovostní režim)	Strana 12
	Bluetooth Power	Strana 12
 PAIR	Zapnutí/vypnutí Vícenásobného připojení Bluetooth (pohotovostní režim)	Strana 32

Výstupní specifikace pro různé režimy zvukových efektů

Efekt		Vstup	Výstup	
			Bez sady bezdrátových zadních reproduktorů	Se sadou bezdrátových zadních reproduktorů
 SOUND MODE	SURROUND SOUND	2.0 kanály	3.1 kanály	5.1 kanály
		5.1 kanály	3.1 kanály	5.1 kanály
	BASS BOOST	2.0 kanály	3.1 kanály	5.1 kanály
		5.1 kanály	3.1 kanály	5.1 kanály
	GAME	2.0 kanály	3.1 kanály	5.1 kanály
		5.1 kanály	3.1 kanály	5.1 kanály
	ADAPTIVE	2.0 kanály	3.1 kanály	5.1 kanály
		5.1 kanály	3.1 kanály	5.1 kanály
	DTS VIRTUAL:X	2.0 kanály	3.1 kanály	5.1 kanály
		5.1 kanály	3.1 kanály	5.1 kanály
	STANDARD	2.0 kanály	2.1 kanály	2.1 kanály
		5.1 kanály	3.1 kanály	5.1 kanály

- Sadu bezdrátových zadních reproduktorů Samsung lze zakoupit samostatně. Chcete-li si sadu pořídit, obraťte se na prodejce, u kterého jste zakoupili Soundbar.

Nastavení hlasitosti zařízení Soundbar pomocí dálkového ovladače televizoru







Hlasitost zařízení Soundbar se nastavuje dálkovým ovladačem televizoru.

- Tuto funkci lze použít pouze s IČ dálkovými ovladači. Dálkové ovladače Bluetooth (dálkové ovladače, které vyžadují párování) nejsou podporovány.
- Chcete-li používat tuto funkci, nastavte reproduktor televizoru na **Ext. reproduktor**.
- Výrobci podporující tuto funkci:
Samsung, VIZIO, LG, Sony, Sharp, PHILIPS, PANASONIC, TOSHIBA, Hisense, RCA

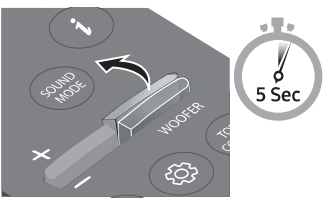
1. Vypněte zařízení Soundbar.

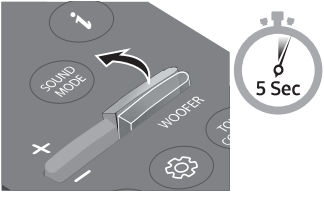
2. Na 5 s podržte tlačítko **WOOFER**.

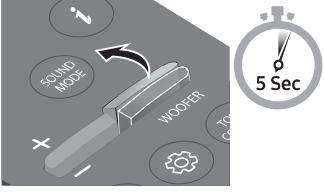
Každé podržení tlačítka **WOOFER** na 5 s vede ke změně režimu v uvedeném pořadí: „**OFF-TV REMOTE**“ (Výchozí režim), „**SAMSUNG-TV REMOTE**“, „**ALL-TV REMOTE**“.

Tlačítko dálkového ovladače	Displej	Stav
	(Výchozí režim) OFF-TV REMOTE 	Vypněte dálkový ovladač televizoru.
	SAMSUNG-TV REMOTE 	Zapněte IČ dálkový ovladač televizoru Samsung.
	ALL-TV REMOTE 	Zapněte IČ dálkový ovladač televizoru cizího výrobce.

04 PŘIPOJENÍ ZAŘÍZENÍ SOUNDBAR

Připojení napájení

V pořadí zřejmém z následujícího obrázku postupně zapojte subwoofer a Soundbar do elektrické zásuvky:

1. Zapojte napájecí kabel do subwooferu.
2. Připojte výstupní napájecí kabel ke napájecímu adaptéru a pak k Soundbaru.
3. Zapojte zástrčku napájecího kabelu do elektrické zásuvky.

Viz následující obrázky.

- Další informace týkající se požadovaného napájení a spotřeby energie naleznete na štítku výrobku. (Štítek: Spodní strana hlavní jednotky Soundbar)

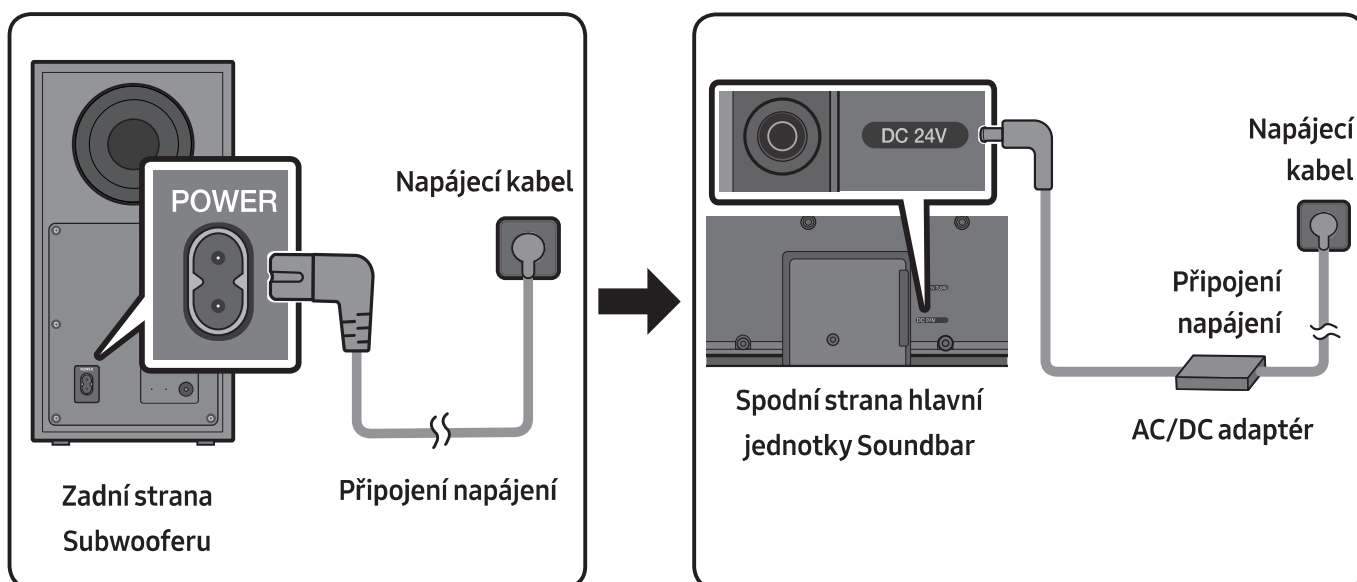

- Zajistěte, aby byl AC/DC adaptér umístěn na stole nebo na podlaze. Pokud AC/DC adaptér umístíte tak, že visí a vstup kabelu AC směřuje nahoru, může do adaptéru vniknout voda nebo jiné cizí látky a způsobit jeho závadu.

Připojení Soundbaru k subwooferu



Po připojení subwooferu můžete poslouchat zvuk s výraznými basy.

Automatické propojení subwooferu se zařízením Soundbar

Jakmile po připojení napájecích kabelů do zařízení Soundbar a subwooferu zapnete napájení, subwoofer se automaticky připojí k zařízení Soundbar.

- Po dokončení automatického párování se rozsvítí modrá kontrolka na zadní straně subwooferu.

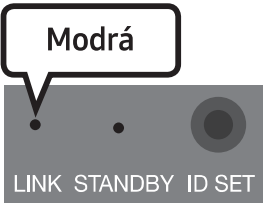
Kontrolky LED na zadní straně subwooferu

LED	Stav	Popis	Řešení
 <p>Modrá</p> <p>LINK STANDBY ID SET</p>	Svítí	Úspěšně připojeno (normální provoz)	-
	Bliká	Obnovení připojení	Zkontrolujte, zda je k hlavní jednotce Soundbaru správně zapojen napájecí kabel, nebo přibližně 5 minut vyčkejte. Pokud kontrolka stále bliká, zkuste připojit subwoofer ručně. Pokyny naleznete na straně 17.
 <p>Červená</p> <p>LINK STANDBY ID SET</p>	Svítí	Pohotovostní režim (s vypnutou hlavní jednotkou Soundbar)	Zkontrolujte, zda je k hlavní jednotce Soundbar správně zapojen napájecí kabel.
		Připojení se nezdařilo	Připojte se znovu. Pokyny k ručnímu připojení najdete na straně 17.
 <p>Červená a modrá</p> <p>LINK STANDBY ID SET</p>	Bliká	Závada	Kontaktujte servisní středisko společnosti Samsung (kontaktní údaje najdete v této příručce).

Ruční připojení subwooferu při selhání automatického připojení

Před provedením níže uvedeného postupu ručního připojení:

- Zkontrolujte, zda jsou správně připojeny napájecí kabely zařízení Soundbar a subwooferu.
- Zkontrolujte, zda je zařízení Soundbar zapnuto.

1. Stiskněte a alespoň na 5 sekund podržte tlačítko **ID SET** na zadní straně subwooferu.
 - Červená kontrolka na zadní straně subwooferu zhasne a začne blikat modrá kontrolka.

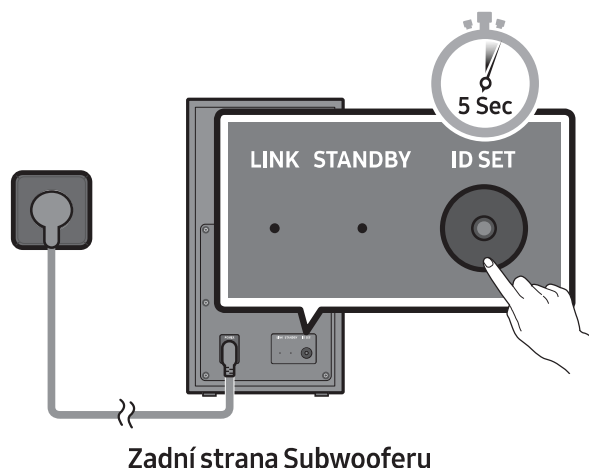

2. Podržte minimálně 5 sekund stisknuté tlačítko **Nahoru** na dálkovém ovladači.
 - Na displeji Soundbaru se krátce zobrazí zpráva **ID SET**, která poté zmizí.
 - Po dokončení **ID SET** se Soundbar automaticky zapne.

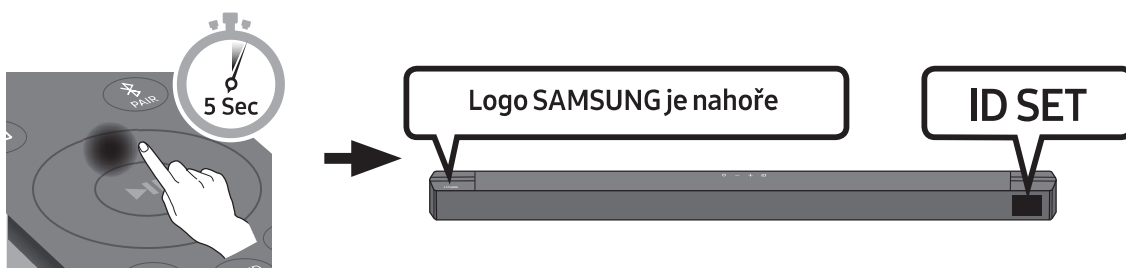

3. Zkontrolujte, zda kontrolka LINK LED svítí nepřerušovaně modře (připojení je dokončeno).

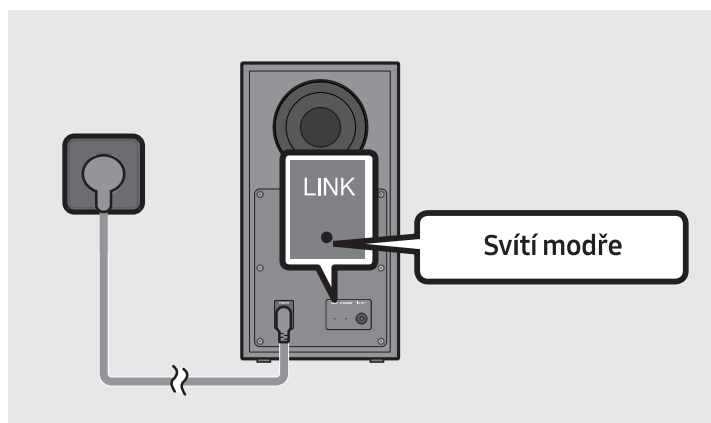

Jakmile je vytvořeno připojení mezi Soundbarem a bezdrátovým subwooferem, přestane kontrolka LINK LED blikat a bude svítit nepřerušovaně modře.

POZNÁMKY

- Napájecí kabel produktu ani televizor nezapojte do zásuvky, dokud nejsou propojeny všechny součásti.
- Před přesunem či instalací produktu se ujistěte, že je vypnuto napájení a že je odpojen napájecí kabel.
- Při vypnutí jednotky přejde subwoofer do pohotovostního režimu a dioda LED dioda STANDBY režimu na zadní straně nejprve několikrát modře zabliká a potom začne svítit červeně.
- Pokud v blízkosti zařízení Soundbar používáte zařízení se stejnou frekvencí (5,8 GHz) jako zařízení Soundbar, může vlivem interferencí docházet k rušení zvuku.
- Maximální přenosová vzdálenost bezdrátového signálu hlavní jednotky je přibližně 10 metrů, ale může se lišit v závislosti na prostředí. V případě, že mezi hlavní jednotkou a subwooferem stojí železobetonová nebo kovová stěna, nemusí systém fungovat vůbec, protože bezdrátový signál neprochází kovem.

BEZPEČNOSTNÍ OPATŘENÍ

- Antény přijímající bezdrátový signál jsou zabudovány do bezdrátového subwooferu. Zabraňte styku jednotek s vodou a vlhkostí.
- V zájmu zajištění optimálních podmínek pro poslech se postarejte, aby se v okolí bezdrátového subwooferu a modulu bezdrátového přijímače (prodává se samostatně) nenacházely žádné překážky.

Připojení sady SWA-9100S (prodává se samostatně) k Soundbaru

Připojte k Soundbaru sadu bezdrátových zadních reproduktorů Samsung (SWA-9100S, prodává se samostatně) a dosáhnete skutečného prostorového zvuku bez nutnosti použití kabelů.

1. Připojte modul bezdrátového přijímače ke 2 prostorovým reproduktorům.
 - Při připojování kabelu reproduktoru zapojte do reproduktoru jednotlivé vodiče kabelu.

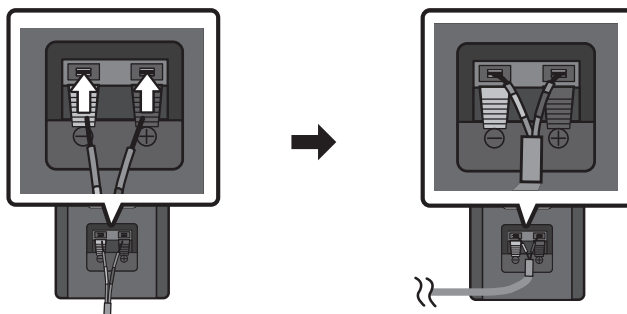

- Reproduktorové kabely jsou barevně rozlišeny.

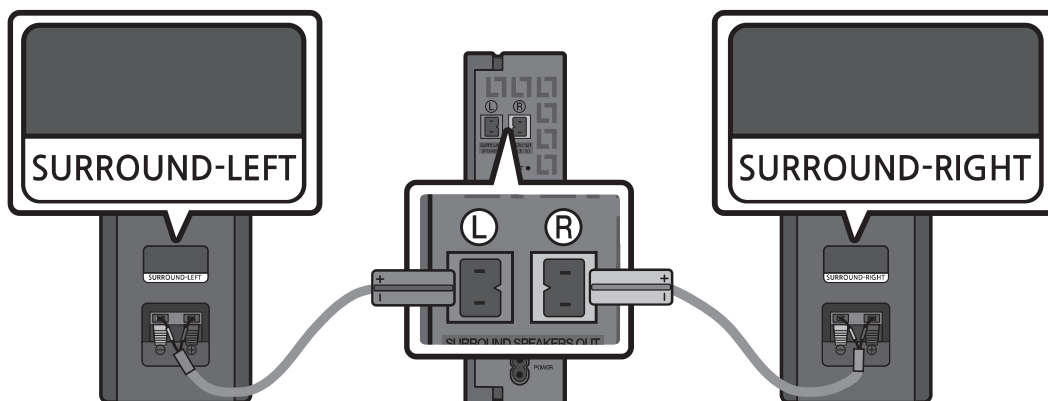

2. Po připojení modulu bezdrátového přijímače do elektrické zásuvky zkontrolujte jeho pohotovostní stav.

- Na modulu bezdrátového přijímače začne blikat kontrolka LINK LED (modrá). Pokud kontrolka LED neblinká, stiskněte hrotem propisky na zadní straně modulu bezdrátového přijímače na 5 až 6 sekund tlačítko **ID SET**, dokud nezačne blikat kontrolka LINK LED (modře). Další informace o kontrolce LED najdete v uživatelské příručce k sadě SWA-9100S.

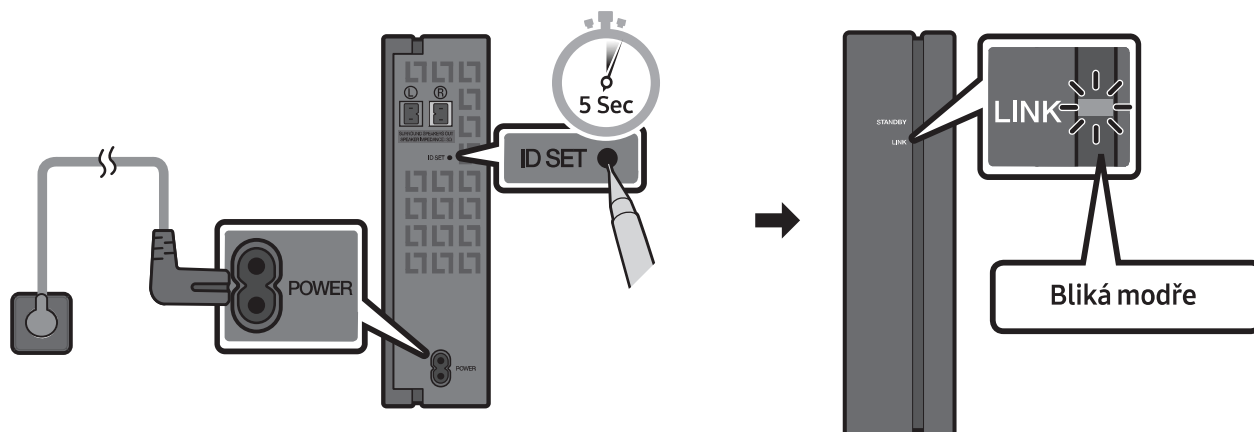

3. Podržte minimálně 5 sekund stisknuté tlačítko **Nahoru** na dálkovém ovladači.

- Na displeji Soundbaru se krátce zobrazí zpráva **ID SET**, která poté zmizí.
- Po dokončení **ID SET** se Soundbar automaticky zapne.

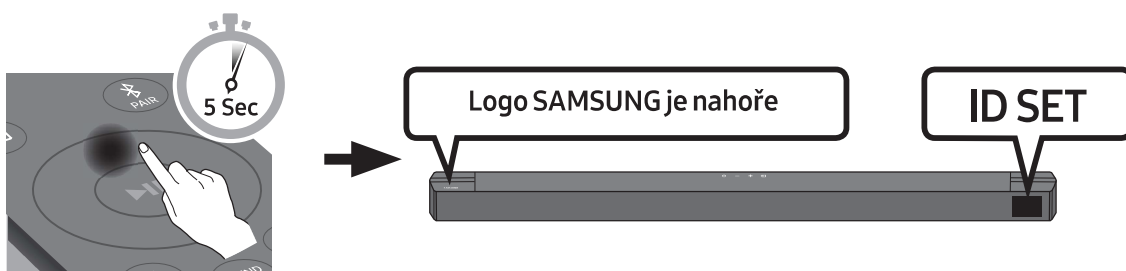

⚠ VÝSTRAHA

- Pokud Soundbar přehrává hudbu ve chvíli, kdy jej připojíte k sadě SWA-9100S, může dojít k zadrhávání zvuku v důsledku dokončování připojení.

4. Zkontrolujte, zda kontrolka LINK LED svítí nepřerušovaně modře (připojení je dokončeno).

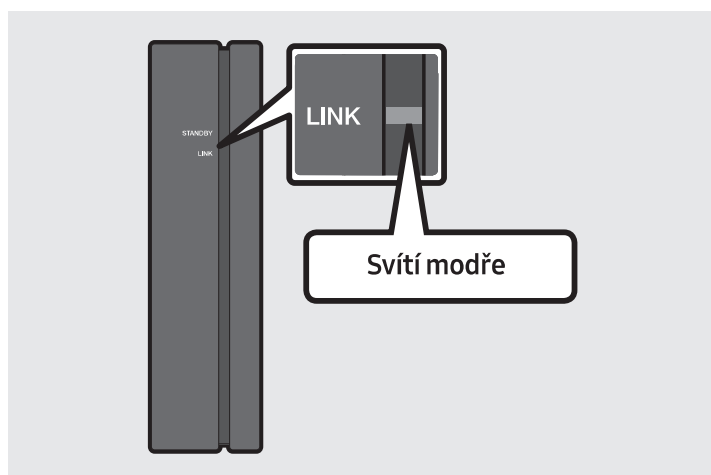

Jakmile je vytvořeno připojení mezi Soundbarem a modulem bezdrátového připojení, přestane kontrolka LINK LED blikat a bude svítit modře.

5. Není-li sada SWA-9100S připojena, opakujte postup od kroku 2.

05 POUŽÍVÁNÍ KABELOVÉHO PŘIPOJENÍ K TELEVIZORU

Zvuk televizoru můžete ze zařízení Soundbar poslouchat prostřednictvím kabelového nebo bezdrátového připojení.

- Pokud je zařízení Soundbar připojeno k vybraným televizorům Samsung, je možné jej ovládat dálkovým ovladačem televizoru.
 - Po propojení Soundbaru s televizorem pomocí optického kabelu budou tuto funkci podporovat televizory Samsung Smart TV s podporou funkce Bluetooth uvedené na trh od roku 2017.
 - Tato funkce vám rovněž umožňuje pomocí nabídky televizoru upravit zvukové pole a různá nastavení včetně hlasitosti a ztlumení zvuku.

Metoda 1: Připojení pomocí optického kabelu

Kontrolní opatření před připojením

- Pokud je zapojený kabel HDMI i optický kabel, nejdříve je přijat signál z kabelu HDMI.
- Pokud použijete optický kabel a koncovky jsou zakryté, nezapomeňte kryty sejmout.

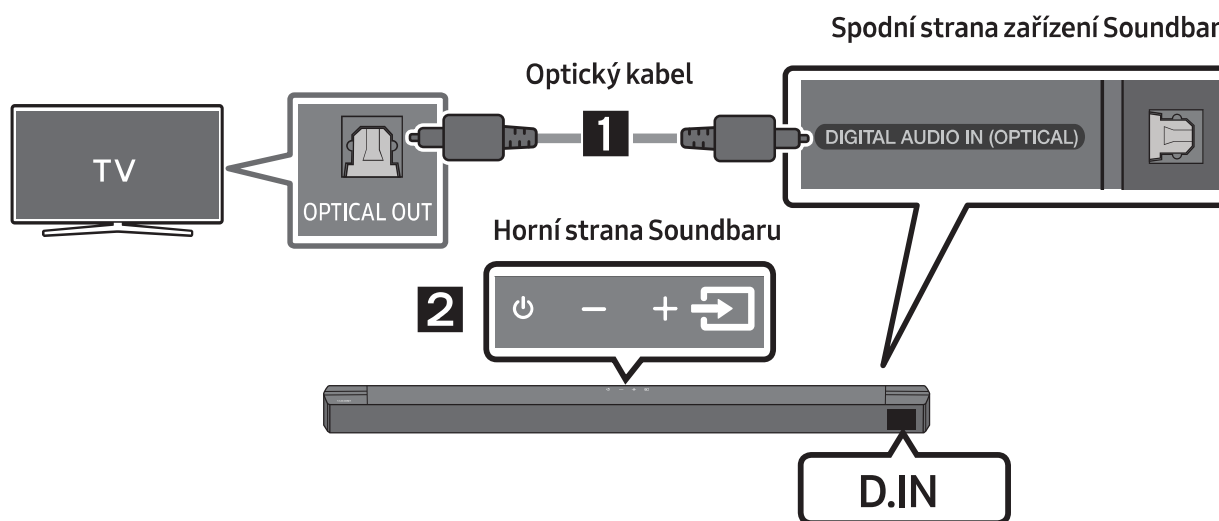



1. Pomocí digitálního optického kabelu propojte konektor **DIGITAL AUDIO IN (OPTICAL)** na zařízení Soundbar s konektorem OPTICAL OUT na televizoru.
2. Na horním panelu nebo na dálkovém ovladači stiskněte tlačítko  (**Zdroj**) a vyberte režim „**D.IN**“.

Metoda 2: Připojení televizoru pomocí kabelu HDMI

⚠ VÝSTRAHA

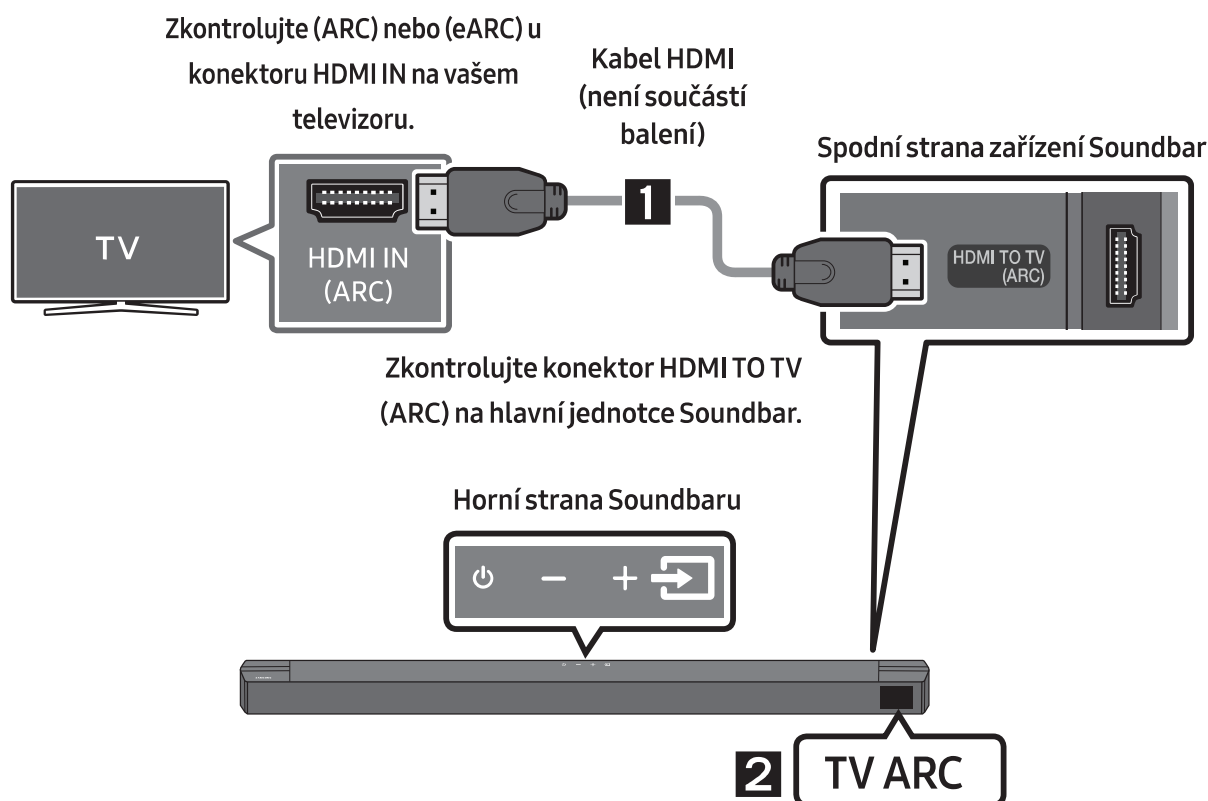
- Pokud je zapojený kabel HDMI i optický kabel, nejdříve je přijat signál z kabelu HDMI.
- Chcete-li připojit kabel HDMI mezi televizorem a zařízením Soundbar, nezapomeňte zapojit koncovky s označením ARC. Jinak může dojít k poruše zvukového výstupu televizoru.
- Doporučujeme použít kabel **High-Speed HDMI Cable with Ethernet**.



1. Zapněte zařízení Soundbar a televizor a podle obrázku připojte kabel HDMI (není součástí balení).
2. Na displeji hlavní jednotky Soundbar se zobrazí „**TV ARC**“ a zařízení Soundbar začne přehrávat zvuk z televizoru.
 - Pokud není slyšet zvuk televizoru, přepněte stisknutím tlačítka  (**Zdroj**) na dálkovém ovladači nebo na horní straně Soundbaru do režimu „**D.IN**“. Na obrazovce se postupně objeví „**D.IN**“ a „**TV ARC**“ a zařízení Soundbar začne přehrávat zvuk z televizoru.
 - Pokud se na displeji hlavní jednotky Soundbaru nezobrazí „**TV ARC**“, zkontrolujte, zda je kabel HDMI (není součástí balení) zapojen do správného konektoru.
 - Pomocí tlačítek hlasitosti na dálkovém ovladači televizoru můžete měnit úroveň hlasitosti zařízení Soundbar.

POZNÁMKY

- HDMI je rozhraní umožňující digitální přenos obrazových a zvukových dat prostřednictvím jednoho konektoru.
- Pokud je televizor vybaven konektorem ARC, připojte kabel HDMI ke konektoru HDMI IN (ARC).
- Doporučujeme použít pokud možno kabel HDMI bez jádra. Pokud používáte kabel HDMI s jádrem, použijte kabel s průměrem menším než 14 mm.
- Tato funkce není k dispozici, pokud kabel HDMI nepodporuje funkci ARC.
- Pokud jsou vysílané signály Dolby Digital a „formát výstupu digitálního zvuku“ je na vašem televizoru nastaven na PCM, doporučujeme změnit toto nastavení na Dolby Digital. Změnou tohoto nastavení dosáhnete lepší kvality zvuku. (Nabídka televizoru může v závislosti na výrobci obsahovat jiná označení pro Dolby Digital a PCM.)

06 POUŽÍVÁNÍ BEZDRÁTOVÉHO PŘIHOJENÍ K TELEVIZORU

Připojení přes Bluetooth

Pokud k zařízení Soundbar připojíte přes Bluetooth televizor, můžete poslouchat stereofonní zvuk bez zbytečně překážejících kabelů.

- Současně lze připojit pouze jeden televizor.

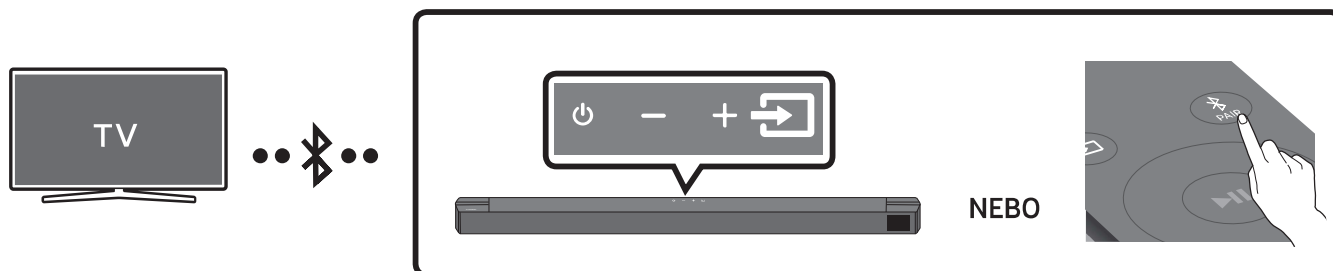

První připojení

1. Stisknutím tlačítka **PAIR** na dálkovém ovladači přejděte do režimu „**BT PAIRING**“.
(NEBO) a. Stiskněte tlačítko **(Zdroj)** na horním panelu a poté vyberte „**BT**“.
„**BT**“ se za několik sekund změní na „**BT PAIRING**“ nebo se změní na „**BT READY**“, pokud je k dispozici záznam připojení.
b. Jakmile se objeví „**BT READY**“, podržte 5 sekund stisknuté tlačítko **(Zdroj)** na horním panelu Soundbaru, dokud se nezobrazí „**BT PAIRING**“.
2. Na televizoru zvolte režim Bluetooth (další informace najdete v příručce k televizoru).
3. Na obrazovce televizoru vyberte ze seznamu možnost „**[AV] Soundbar B6-Series**“.
V seznamu zařízení Bluetooth na obrazovce televizoru je dostupné zařízení Soundbar označeno zprávou „**Needs pairing**“ nebo „**Paired**“. Chcete-li zařízení Soundbar připojit, vyberte tuto zprávu a vytvořte připojení.
 - Po připojení televizoru se na předním displeji zařízení Soundbar zobrazí **[Název televizoru]** → „**BT**“.
4. Nyní uslyšíte ze zařízení Soundbar zvuk televizoru.

Pokud se připojení zařízení nezdaří

- Pokud se v seznamu objeví dříve připojené zařízení Soundbar (např. „**[AV] Soundbar B6-Series**“), odstraňte je.
- Poté opakujte kroky 1 až 3.

POZNÁMKA



- Po prvním připojení Soundbaru k vašemu televizoru použijte k dalšímu připojení režim „**BT READY**“.

Odpojení zařízení Soundbar od televizoru

Na horním panelu nebo na dálkovém ovladači stiskněte tlačítko  (**Zdroj**) a vyberte jiný režim než „BT“.

- Vzhledem k tomu, že televizor musí přijmout od zařízení Soundbar odezvu, bude odpojení chvíli trvat (požadovaný čas se může lišit v závislosti na modelu televizoru).
- Chcete-li zrušit automatické připojení přes Bluetooth mezi Soundbarem a televizorem, stiskněte na dálkovém ovladači na 5 sekund tlačítko **Vlevo**, když je Soundbar ve stavu „BT READY“. (Přepnutí mezi Zapnuto → Vypnuto)

Jaký je rozdíl mezi BT READY a BT PAIRING?

- **BT READY** : V tomto režimu můžete vyhledávat dříve připojené televizory nebo připojit dříve připojené mobilní zařízení k Soundbaru.
- **BT PAIRING** : V tomto režimu můžete k Soundbaru připojit nové zařízení. (Na dálkovém ovladači stiskněte tlačítko  **PAIR** nebo alespoň 5 sekund podržte stisknuté tlačítko  (**Zdroj**) na horním panelu Soundbaru, který je v režimu „BT“.)

POZNÁMKY

- Budete-li při připojování zařízení Bluetooth vyzváni k zadání PIN kódu, zadejte <0000>.
- Pokud bude v režimu připojení přes Bluetooth vzdálenost mezi zařízením Soundbar a zařízením Bluetooth větší než 10 metrů, dojde ke ztrátě připojení.
- Zařízení Soundbar se po 20 minutách ve stavu Ready automaticky vypne.
- Vyhledávání nebo připojení přes Bluetooth nemusí u zařízení Soundbar fungovat v těchto případech:
 - V okolí zařízení Soundbar je silné elektrické pole.
 - Pokud jsou se Soundbarem spárována současně dvě nebo více zařízení Bluetooth.
 - Zařízení Bluetooth je vypnuto, není na svém místě nebo má poruchu.
- Elektronická zařízení mohou působit vysokofrekvenční rušení. Zařízení, která generují elektromagnetické vlnění (např. součásti mikrovlnných a bezdrátových sítí), musí být mimo dosah hlavní jednotky Soundbar.

07 PŘIPOJENÍ EXTERNÍHO ZAŘÍZENÍ

Propojte zařízení Soundbar s externím zařízením pomocí drátového připojení nebo připojení Bluetooth, pokud chcete, aby se zvuk z externího zařízení přehrával přes něj.

Metoda 1: Připojení pomocí optického kabelu

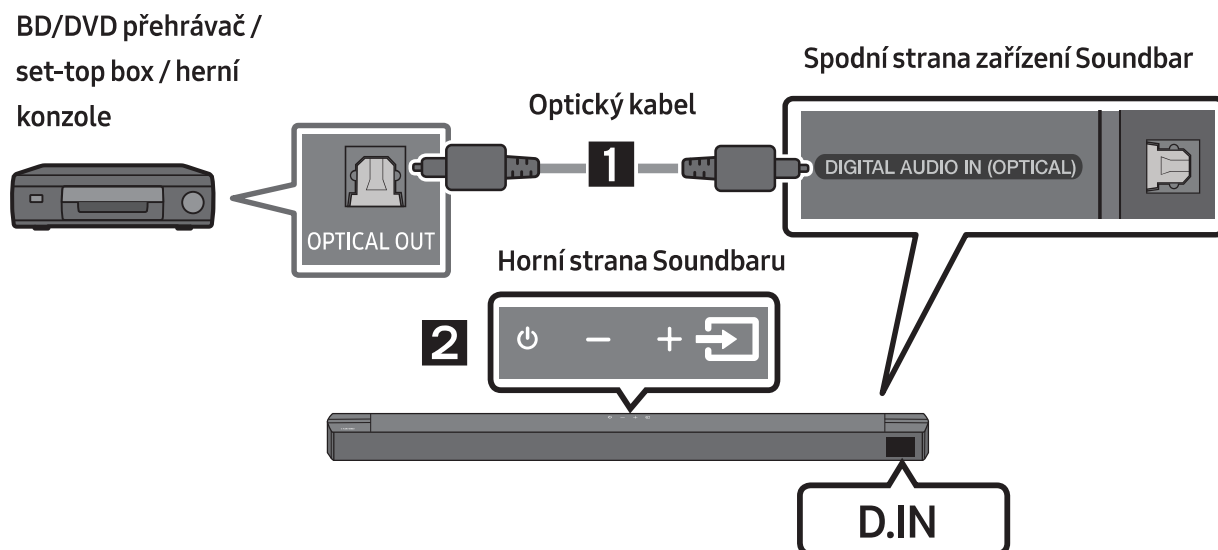

1. Pomocí digitálního optického kabelu propojte konektor **DIGITAL AUDIO IN (OPTICAL)** na hlavní jednotce s konektorem OPTICAL OUT na zdrojovém zařízení.
2. Na horním panelu nebo na dálkovém ovladači vyberte stisknutím tlačítka  (**Zdroj**) režim „**D.IN**“.

Metoda 2: Připojení pomocí kabelu HDMI

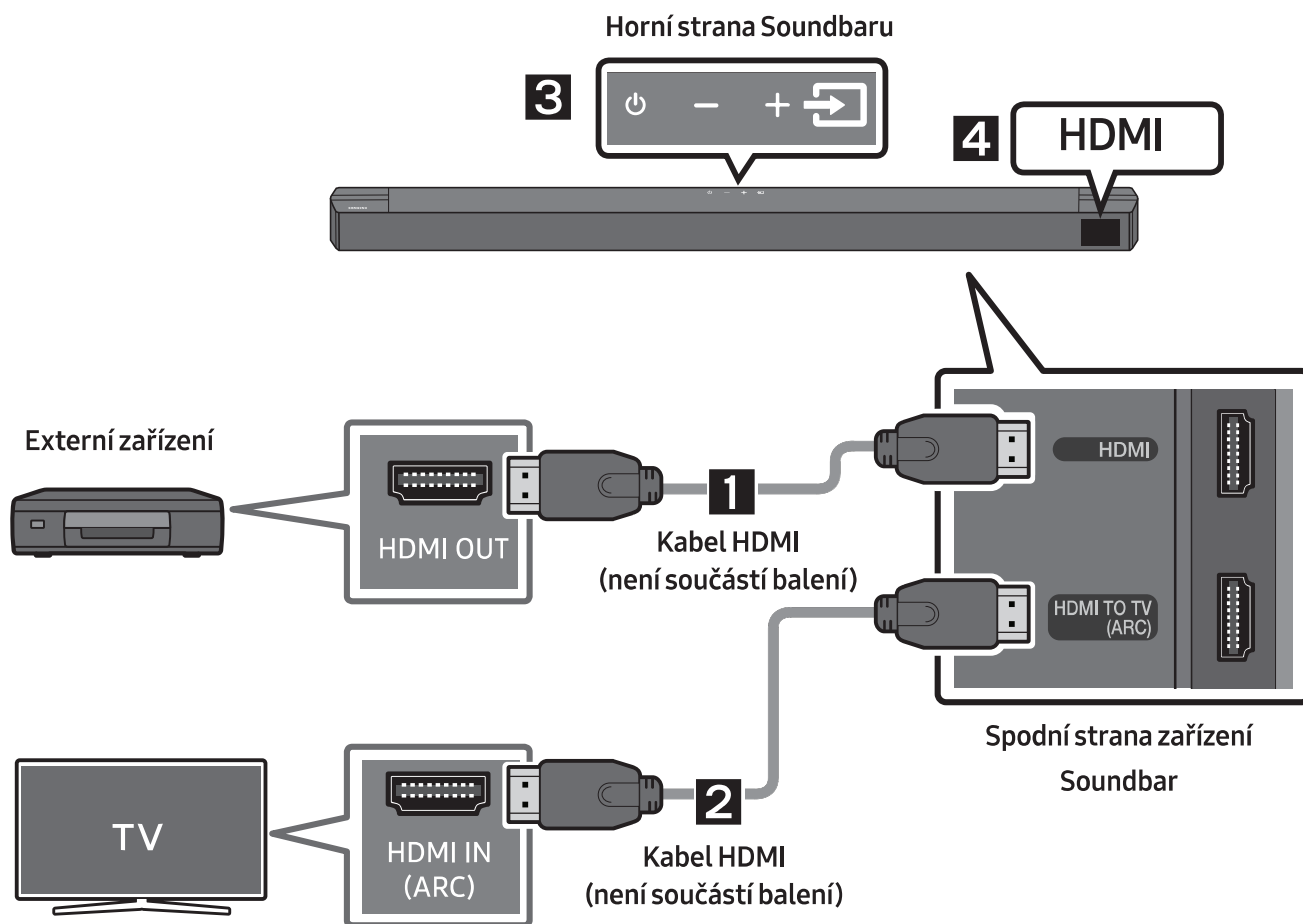

1. Pomocí kabelu HDMI (není součástí balení) propojte port **HDMI** na spodní straně zařízení Soundbar s portem HDMI OUT na digitálním zařízení.
2. Pomocí kabelu HDMI (není součástí balení) propojte port **HDMI TO TV (ARC)** na spodní straně zařízení Soundbar s portem HDMI IN na televizoru.
3. Na horním panelu nebo na dálkovém ovladači stiskněte tlačítko  (**Zdroj**) a vyberte režim „**HDMI**“.
4. Na displeji zařízení Soundbar se zobrazí Režim „**HDMI**“ a zařízení začne přehrávat zvuk.

08 PŘIPOJENÍ PAMĚŤOVÉHO ZAŘÍZENÍ USB

Pomocí zařízení Soundbar můžete přehrávat hudební soubory uložené na paměťových zařízeních USB.

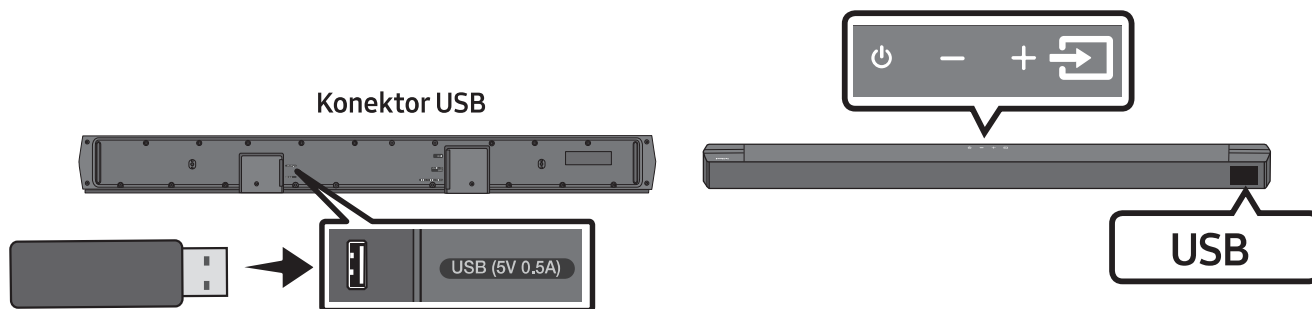

1. Zařízení USB připojte ke konektoru USB na spodní straně produktu.
2. Na horním panelu nebo na dálkovém ovladači stiskněte tlačítko  (**Zdroj**) a vyberte režim „USB“.
3. Na displeji se zobrazí „USB“.
4. Nyní můžete prostřednictvím zařízení Soundbar přehrávat hudební soubory z paměťového zařízení USB.
 - Pokud není zařízení USB připojeno déle než 20 minut, zařízení Soundbar se automaticky vypne (Auto Power Down).

Kompatibilní formáty

Přípona	Kodek	Vzorkovací frekvence	Datový tok
*.mp3	MPEG 1 Layer2	16 kHz ~ 48 kHz	80–320 kb/s
	MPEG 1 Layer3	16 kHz ~ 48 kHz	80–320 kb/s
	MPEG 2 Layer3	16 kHz ~ 48 kHz	80–320 kb/s
	MPEG 2.5 Layer3	16 kHz ~ 48 kHz	80–320 kb/s
*.wma	Wave_Format_MSAudio1	16 kHz ~ 48 kHz	56–128 kb/s
	Wave_Format_MSAudio2	16 kHz ~ 48 kHz	56–128 kb/s
*.aac	AAC	16 kHz ~ 96 kHz	48–320 kb/s
	AAC-LC	16 kHz ~ 96 kHz	128–192 kb/s 5.1 kanálový 320 kb/s
	HE-AAC	24 kHz ~ 96 kHz	48–64 kb/s 5.1 kanálový 160 kb/s
*.wav	-	16 kHz ~ 48 kHz	až 3000 kb/s
*.flac	FLAC	32 kHz ~ 192 kHz	162–8100 kb/s
*.aiff	AIFF	32 kHz ~ 192 kHz	1024–9216 kb/s
*.ogg	OGG 1.1.0	16 kHz ~ 48 kHz	50–500 kb/s

- Je-li na zařízení USB uloženo příliš mnoho složek (asi 200) a souborů (asi 2000), může zařízení Soundbar chvíli trvat, než soubory otevře a přehraje.
- Soundbar podporuje pouze zařízení USB se systémy souborů FAT16 (~2 GB), FAT32 (~2 TB) nebo NTFS (~2 TB).

09 PŘIPOJENÍ MOBILNÍHO ZAŘÍZENÍ

Připojení přes Bluetooth

Pokud k zařízení Soundbar připojíte přes Bluetooth mobilní zařízení, můžete poslouchat stereofonní zvuk bez zbytečně překážejících kabelů.

- Připojení je omezeno na jeden televizor nebo dvě zařízení Bluetooth současně.

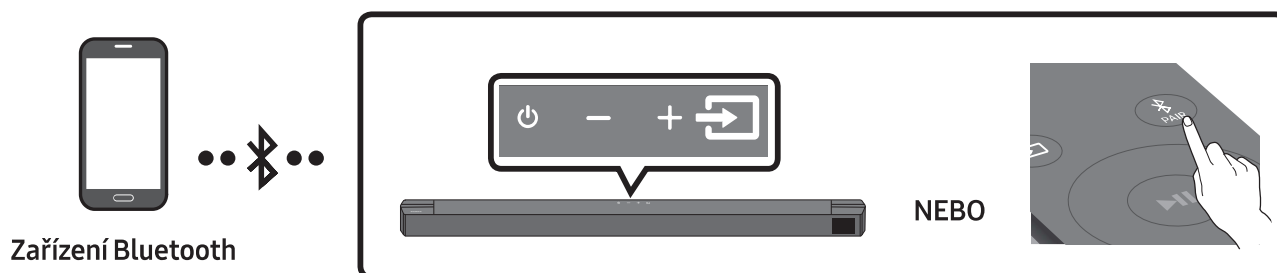

První připojení

1. Stisknutím tlačítka **PAIR** na dálkovém ovladači přejděte do režimu „**BT PAIRING**“.
(NEBO) a. Stiskněte tlačítko **(Zdroj)** na horním panelu a poté vyberte „**BT**“.
„**BT**“ se za několik sekund změní na „**BT PAIRING**“ nebo se změní na „**BT READY**“, pokud je k dispozici záznam připojení.
b. Jakmile se objeví „**BT READY**“, podržte 5 sekund stisknuté tlačítko **(Zdroj)** na horním panelu Soundbaru, dokud se nezobrazí „**BT PAIRING**“.
2. Vyberte ze seznamu možnost „**[AV] Samsung Soundbar B6-Series**“.
 - Po připojení zařízení Soundbar k zařízení Bluetooth se na čelním displeji zobrazí **[Název zařízení Bluetooth] → „BT“**.
3. Nyní můžete prostřednictvím zařízení Soundbar přehrávat hudební soubory ze zařízení připojeného přes Bluetooth.



Pokud se připojení zařízení nezdaří

- Pokud se v seznamu objeví dříve připojené zařízení Soundbar (např. „**[AV] Samsung Soundbar B6-Series**“), odstraňte je.
- Poté opakujte kroky 1 a 2.

POZNÁMKA

- Po prvním připojení Soundbaru k vašemu mobilnímu zařízení použijte k dalšímu připojení režim „**BT READY**“.

Jaký je rozdíl mezi BT READY a BT PAIRING?

- **BT READY** : V tomto režimu můžete vyhledávat dříve připojené televizory nebo připojit dříve připojené mobilní zařízení k Soundbaru.
- **BT PAIRING** : V tomto režimu můžete k Soundbaru připojit nové zařízení. (Na dálkovém ovladači stiskněte tlačítko  PAIR nebo alespoň 5 sekund podržte stisknuté tlačítko  (Zdroj) na horním panelu Soundbaru, který je v režimu „BT“.)

POZNÁMKY

- Budete-li při připojování zařízení Bluetooth vyzváni k zadání PIN kódu, zadejte <0000>.
- Pokud bude v režimu připojení přes Bluetooth vzdálenost mezi zařízením Soundbar a zařízením Bluetooth větší než 10 metrů, dojde ke ztrátě připojení.
- Zařízení Soundbar se po 20 minutách ve stavu Ready automaticky vypne.
- Vyhledávání nebo připojení přes Bluetooth nemusí u zařízení Soundbar fungovat v těchto případech:
 - V okolí zařízení Soundbar je silné elektrické pole.
 - Se zařízením Soundbar je současně spárováno několik zařízení Bluetooth.
 - Zařízení Bluetooth je vypnuto, není na svém místě nebo má poruchu.
- Elektronická zařízení mohou působit vysokofrekvenční rušení. Zařízení, která generují elektromagnetické vlnění (např. součásti mikrovlnných a bezdrátových sítí), musí být mimo dosah hlavní jednotky Soundbar.
- Příklad Soundbar podporuje data SBC (44,1 kHz, 48 kHz).
- Připojte pouze zařízení Bluetooth, která podporují funkci A2DP (AV).
- Zařízení s technologií Bluetooth, která podporují pouze funkci HF (hands-free), nelze připojit k přístroji Soundbar.
- Po spárování bezdrátového reproduktoru k zařízení Bluetooth vyberte mezi skenovanými zařízeními „**[AV] Samsung Soundbar B6-Series**“. Režim bezdrátového reproduktoru se změní automaticky na „**BT**“.
 - K dispozici, pouze pokud je přístroj Soundbar uveden v seznamu spárovaných zařízení na zařízení Bluetooth. (Zařízení Bluetooth a přístroj Soundbar musí být předtím již alespoň jednou spárovány.)
- Přístroj Soundbar se zobrazí v seznamu vyhledaných zařízení na zařízení Bluetooth, pouze pokud přístroj Soundbar zobrazuje zprávu „**BT READY**“.

Zapnutí Bluetooth Power (SOUND MODE)

Pokud se dříve spárované Bluetooth zařízení pokouší spárovat se zařízením Soundbar, když je zapnutá funkce Zapnutí Bluetooth Power a zařízení Soundbar je vypnuté, zařízení Soundbar se automaticky zapne.

1. Zapněte Soundbar a na dálkovém ovladači podržte déle než 5 sekund stisknuté tlačítko **SOUND MODE**.
2. Na displeji zařízení Soundbar se zobrazí zpráva „**ON-BLUETOOTH POWER**“.

Odpojení zařízení Bluetooth od zařízení Soundbar

Zařízení Bluetooth lze od přístroje Soundbar odpojit. Podrobnosti o tomto postupu naleznete v uživatelské příručce zařízení Bluetooth.

- Přístroj Soundbar se odpojí.
- Po odpojení zařízení Soundbar od zařízení Bluetooth se na čelním displeji zařízení Soundbar zobrazí „BT DISCONNECTED“.

Odpojení jednotky Soundbar od zařízení Bluetooth

Na horním panelu nebo na dálkovém ovladači stiskněte tlačítko  (Zdroj) a vyberte jiný režim než „BT“.

- Vzhledem k tomu, že zařízení Bluetooth musí přijmout od zařízení Soundbar odezvu, bude odpojení chvíli trvat (doba potřebná k odpojení se může lišit v závislosti na zařízení Bluetooth).
- Po odpojení zařízení Soundbar od zařízení Bluetooth se na čelním displeji zařízení Soundbar zobrazí „BT DISCONNECTED“.

POZNÁMKY

- V režimu připojení Bluetooth se připojení Bluetooth může vypnout, když vzdálenost mezi přístrojem Soundbar a zařízením Bluetooth přesáhne 10 m.
- Přístroj Soundbar se po 20 minutách ve stavu pohotovosti vypne.

Informace o technologii Bluetooth

Bluetooth je technologie, která umožňuje zařízením s podporou Bluetooth snadno komunikovat bez drátů na malé vzdálenosti.

- Zařízení s technologií Bluetooth může při některých způsobech použití způsobovat rušení nebo nesprávnou funkci. Příklady:
 - Část těla je v kontaktu s přijímacím/vysílacím systémem zařízení Bluetooth nebo přístrojem Soundbar.
 - Překážky, jako jsou stěny, rohy nebo kancelářské přepážky, mohou způsobit rozdíly v šíření signálu.
 - Zařízení využívající stejné pásmo, například lékařské přístroje, mikrovlnné trouby a bezdrátové místní sítě, mohou způsobit elektrické rušení.
- Při párování přístroje Soundbar se zařízením Bluetooth udržujte toto zařízení v malé vzdálenosti.
- Čím větší je vzdálenost mezi přístrojem Soundbar a zařízením Bluetooth, tím horší je kvalita. Pokud vzdálenost překročí dosah Bluetooth, dojde k výpadku spojení.
- V oblastech s nekvalitním příjmem nemusí připojení Bluetooth fungovat.
- Připojení Bluetooth pracuje jen v blízkosti přístroje. Připojení bude automaticky ukončeno, pokud překročíte uvedený dosah. I v uvedeném dosahu může dojít ke zhoršení kvality zvuku vlivem překážek, jako jsou dveře a stěny.
- Toto bezdrátové zařízení může při provozu způsobit elektrické rušení.

Více připojení přes Bluetooth

Soundbar lze připojit ke 2 zařízením Bluetooth současně.



1. Připojte Soundbar k maximálně dvěma zařízením Bluetooth. (Pokyny naleznete na straně 29)
2. Jsou-li připojena dvě zařízením Bluetooth, můžete z jednoho z nich přehrávat hudbu.
3. Pokud začnete přehrávat hudbu ze zařízení Bluetooth „B“, když se přehrává hudba ze zařízení „A“, začne se přehrávat hudba za zařízení „B“ a automaticky se zastaví nebo pozastaví přehrávání v zařízení „A“.
4. Ve verzích před AVRCP V1.4 může být doba přepínání zařízení přehrávajících hudbu zpožděna.

Vícenásobné párování přes Bluetooth

Jak spárovat více zařízení se Soundbarem

1. Zapněte Soundbar.
2. Pouze v režimu „BT“ stiskněte a podržte na horním panelu zařízení Soundbar na déle než 5 sekund tlačítko  (**Zdroj**) a Soundbar přejde do režimu „BT PAIRING“; poté na straně zařízení Bluetooth zapněte přepínač Bluetooth a ze seznamu dostupných zařízení vyberte Soundbar, který se pak automaticky připojí k zařízení Bluetooth.
3. Stejným způsobem lze spárovat a připojit k Soundbaru 2. zařízení Bluetooth.
Pokud se pokoušíte připojit 3. zařízení, pak připojené zařízení, které nepřehrává zvuk, přeruší připojení Bluetooth, ale zůstane spárováno se Soundbarem.
4. Stejným způsobem můžete spárovat až 8 zařízení Bluetooth, ale pouze poslední 2 zůstanou připojena k Soundbaru ve stejnou dobu.

POZNÁMKY

- K Soundbaru lze připojit pouze 1 televizor Samsung nebo 2 zařízení Bluetooth současně.
- Soundbar bude odpojen od zařízení Bluetooth, jakmile obdrží požadavek na připojení z televizoru Samsung.
- Výchozí nastavení zařízení Soundbar je „ON-BT MULTI CONNECTION“, ale chcete-li obnovit režim jednotlivého připojení z jiného režimu, v pohotovostním režimu stiskněte a podržte tlačítko  PAIR na dálkovém ovladači na déle než 5 sekund, dokud se na displeji nezobrazí text „OFF-BT MULTI CONNECTION“.

10 INSTALACE SADY PRO UPEVNĚNÍ NA STĚNU

Bezpečnostní opatření při montáži

- Montáž provádějte pouze na svislou stěnu.
- Zařízení neinstalujte v místě s vysokou teplotou a vlhkostí.
- Zkontrolujte, zda je zeď dostatečně silná, aby výrobek unesla. Pokud ne, zeď vyztužte nebo zvolte pro montáž jiné místo.
- Je třeba zakoupit a používat upevňovací šrouby nebo kotvy, které se hodí pro typ vaší zdi (sádkokarton, železná deska, dřevo atd.). Nosné šrouby upevněte pokud možno do hmoždinek.
- Upevňovací šrouby do zdi je třeba zakoupit podle typu a tloušťky zdi, na kterou chcete zařízení Soundbar namontovat.
 - Průměr: M5
 - Délka: doporučená délka alespoň 35 mm
- Před montáží zařízení Soundbar na zeď připojte kabely z jednotky do externích zařízení.
- Ujistěte se, zda je jednotka vypnutá a před instalací ji odpojte od zdroje napájení. Jinak by mohlo dojít k úrazu elektrickým proudem.

Součásti pro upevnění na stěnu



Šablona pro upevnění na stěnu



Držák šroubu



Šroub



Držák pro upevnění na stěnu

1. Přiložte na plochu stěny Šablona pro upevnění na stěnu.

- Šablona pro upevnění na stěnu musí být umístěna vodorovně.
- Je-li televizor zavěšen na stěně, musí být zařízení Soundbar namontováno alespoň 5 cm pod ním.

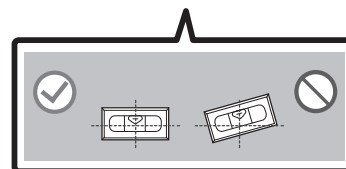

2. Vyrovnajte **Osu šablony pro upevnění na stěnu** se středem televizoru (pokud montujete Soundbar pod televizor) a lepicí páskou přilepte na zed' **Šablona pro upevnění na stěnu**.

- Pokud zařízení nemontujete pod televizor, umístěte **Osa** do středu montážní oblasti.

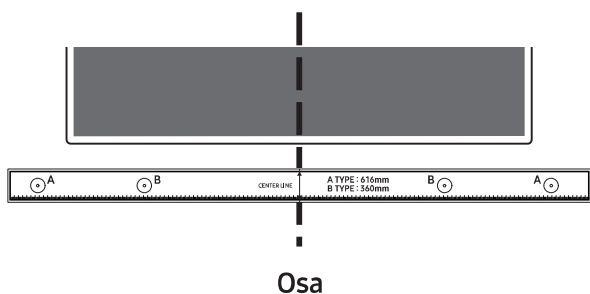

3. Do středu otvorů **A-TYPE** na obou stranách šablony udělejte špičkou pera nebo ořezané tužky značky pro otvory pro nosné šrouby a potom **Šablona pro upevnění na stěnu** sundejte.

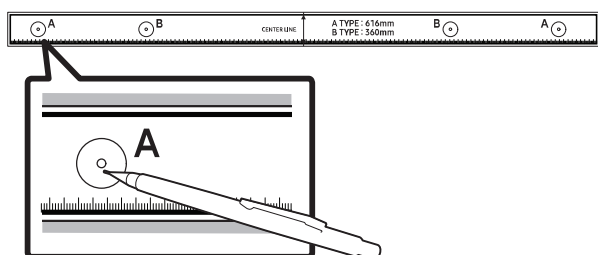

4. V místě každé značky vyvrtejte do stěny vrtákem vhodné velikosti otvor.

- Pokud značky neodpovídají poloze čepů, ujistěte se před vložením nosných šroubů, že jste do otvorů vložili vhodné kotvy. Používáte-li kotvy, ujistěte se, že vyvrtané otvory jsou pro ně dostatečně velké.

5. Každým **Držák šroubu** prostrčte šroub a jednotlivé šrouby pevně zašroubujte do otvorů pro nosné šrouby.

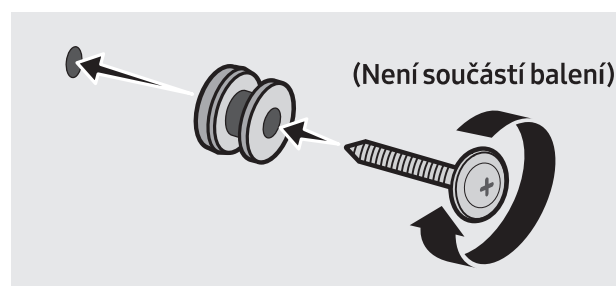

6. Pomocí 2 **Šroubů** namontujte na spodní část Soundbaru ve správném směru 2 **Nástěnné držáky**.

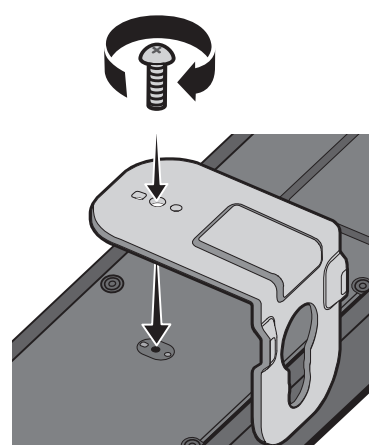

- Během montáže se ujistěte, že jsou za zadní částí zařízení Soundbar umístěna závěsná součást **Nástěnných držáků**.

Zadní strana zařízení
Soundbar

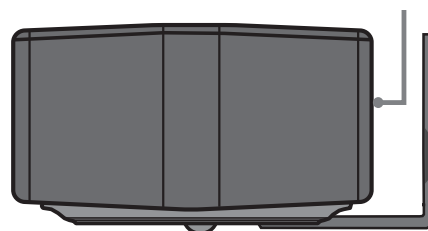

Pravý okraj zařízení Soundbar

7. Montáž zařízení Soundbar proveďte tak, že zavěsíte přiložené **Nástěnných držáků** na **Držáky šroubů** na stěně.

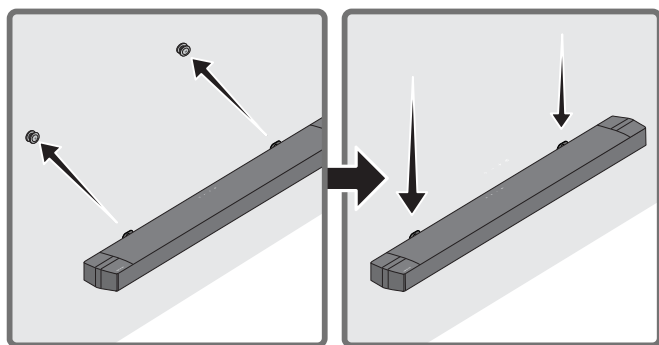

8. Zasuňte Soundbar podle následujícího obrázku tak, aby **Nástěnné držáky** držely pevně na **Šroubech**.

- Širší (spodní) části **Nástěnné držáky** nasadte na **Šroubech** a poté posuňte **Nástěnné držáky** dolů tak, aby zůstaly pevně viset na **Šroubech**.

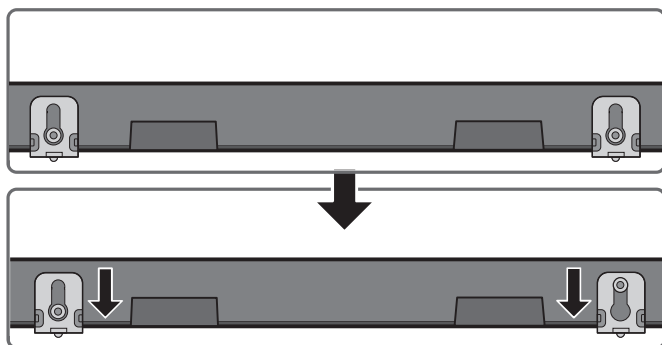

11 AKTUALIZACE SOFTWARE

Společnost Samsung může v budoucnu vydat aktualizace firmwaru pro zařízení Soundbar.

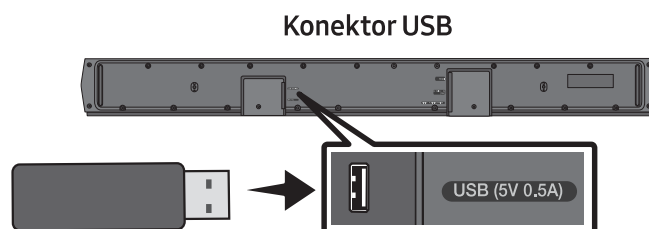

Je-li aktualizace k dispozici, připojte zařízení USB, na kterém je tato aktualizace firmwaru uložena, ke konektoru USB na zařízení Soundbar a můžete firmware aktualizovat. Další informace o stahování souborů aktualizací najdete na webu společnosti Samsung (www.samsung.com→Support).

Následně vyberte typ produktu a zadejte modelové číslo svého Soundbaru, vyberte možnost Software a aplikace a následně Stahování. Názvy položek v možnostech se mohou měnit.

Jak ověřit verzi firmwaru

1. Vypněte Soundbar.
2. Stiskněte a podržte asi na 5 sekund na dálkovém ovladači tlačítko  (**Ovládání zvuku**).
3. Na displeji Soundbaru se jednotlivé verze zobrazí v následujícím pořadí.
(Verze softwaru → **HDMI** → **Tx** → **Rx**)
 - **Tx** : Bezdrátový modul Tx v Soundbaru.
 - **Rx** : Bezdrátový modul Rx v subwooferu.
 - **ZOBRAZENÍ VERZE R2**
 - Zadní reproduktor R2--- bez připojení
 - Zadní reproduktor R2xxx připojen

Postup aktualizace

Důležité: Funkce aktualizace smaže veškerá uživatelská nastavení. Doporučujeme vám si nastavení zapsat, abyste jej mohli po aktualizaci snadno obnovit. Mějte na paměti, že aktualizací firmwaru se resetuje i připojení subwooferu.

1. Připojte USB flashdisk do portu USB na svém počítači.

Důležité: Dbejte na to, aby na USB flashdisku nebyly žádné hudební soubory. To by mohlo způsobit selhání aktualizace firmwaru.

2. Přejděte na web (samsung.com) → vyberte pole Zadejte číslo modelu a zadejte model vašeho zařízení Soundbar. Vyberte příručky a soubory ke stažení a stáhněte si nejnovější soubor softwaru.
3. Stažený software uložte na USB disk a volbou „Extrahovat sem“ rozbalte složku.
4. Vypněte Soundbar a do konektoru USB zapojte jednotku USB s aktualizací softwaru.
5. Zapněte Soundbar a zdroj změňte na režim „**USB**“. Během 3 minut se zobrazí položka „**UPDATE**“ a aktualizace se spustí. Po dokončení aktualizace se Soundbar automaticky vypne a zapne.
6. Na honím panelu stiskněte na 5 sekund tlačítko **— + (Hlasitost)**. Na displeji se zobrazí nápis „**INIT**“ a poté se Soundbar vypne. Aktualizace je dokončena.
 - Tento produkt je vybaven funkcí DUAL BOOT. Pokud se aktualizace firmwaru nezdaří, můžete ho aktualizovat znovu.
7. Na soundbaru obnovte původní nastavení.

Pokud se nezobrazí UPDATE

1. Vypněte zařízení Soundbar, odpojte a znovu připojte paměťové zařízení se soubory aktualizace ke konektoru USB zařízení Soundbar.
2. Odpojte napájecí kabel zařízení Soundbar, znovu jej zapojte a zapněte zařízení Soundbar.

POZNÁMKY

- Pokud Soundbar podporuje audio soubory uložené na paměťovém zařízení, nemusí aktualizace firmwaru fungovat správně.
- Během aktualizace nepřerušujte napájení ani neodpojujte zařízení USB. Po dokončení aktualizace firmwaru se hlavní jednotka automaticky vypne.
- Po dokončení aktualizace se inicializuje uživatelské nastavení v Soundbaru, abyste mohli obnovit své nastavení. Doporučujeme zapsat si všechna nastavení, abyste je po aktualizaci mohli snadno znovu nastavit. Upozorňujeme, že při aktualizaci firmwaru se resetuje také připojení subwooferu. Pokud se připojení k subwooferu po aktualizaci automaticky neobnoví, vyhledejte si informace na straně 16. Pokud se aktualizace softwaru nezdaří, zkontrolujte, zda není flash disk poškozen.
- Uživatelé operačního systému Mac OS musejí použít USB formátování MS-DOS (FAT).
- Aktualizace prostřednictvím USB nemusí být v závislosti na výrobci paměťového zařízení k dispozici.

12 ŘEŠENÍ PROBLÉMŮ

Dříve, než se obrátíte na servis, zkontrolujte níže uvedené.

Soundbar se nezapne.

- Zkontrolujte, zda je napájecí kabel zařízení Soundbar správně zapojen do zásuvky.

Soundbar nepracuje správně.

- Po vytažení napájecí kabel znovu zapojte.
- Vypněte a znovu zapněte externí zařízení a opakujte akci.
- Pokud není k dispozici žádný signál, zařízení Soundbar se po určité době automaticky vypne. Zapněte napájení. (Viz strana 7.)

Pokud dálkový ovladač nefunguje.

- Namiřte dálkový ovladač přímo na Soundbar.
- Vyměňte baterie za nové.

Ze zařízení Soundbar nevychází žádný zvuk.

- Hlasitost zařízení Soundbar je příliš nízká nebo je zařízení ztlumené. Hlasitost upravte.
- Pokud je připojené externí zařízení (STB, zařízení Bluetooth, mobilní zařízení atd.), upravte hlasitost externího zařízení.
- V případě zvukového výstupu televizoru zvolte možnost Soundbar. (Samsung TV: Domů (🏠) → Menu → Nastavení (⚙️) → Všechna nastavení (⚙️) → Zvuk → Zvukový výstup → Vyberte Soundbar)
- Propojovací kabely vedoucí k zařízení Soundbar nesmí být uvolněné. Odpojte kabel a zase jej připojte.
- Úplně odpojte napájecí kabel, znovu jej připojte a zapněte napájení.
- Inicializujte produkt a zkuste to znovu. (Viz strana 36.)

Ze subwooferu nevychází žádný zvuk.

- Zkontrolujte, zda kontrolka LED na zadní straně subwooferu svítí modře. Pokud kontrolka bliká modře nebo zčervená, znovu připojte zařízení Soundbar a subwoofer. (Viz strana 17.)
- Pokud se mezi zařízením Soundbar a subwooferem nachází překážka, můžete zaznamenat problém. Přestěhujte zařízení na místo bez překážek.
- Spojení mohou rušit ostatní okolní zařízení, která vysílají radiofrekvenční signály. Uchovávejte reproduktor mimo dosah těchto zařízení.
Keep your speaker away from such devices.
- Odpojte a znovu připojte zástrčku napájení.

Hlasitost subwooferu je příliš nízká.

- Původní hlasitost přehrávaného obsahu je možná nízká. Zkuste upravit hlasitost subwooferu. (Viz strana 12.)
- Přemístěte subwoofer blíž k sobě.

Pokud není televizor připojen přes HDMI TO TV (ARC).

- Zkontrolujte, zda je kabel HDMI správně zapojený do koncovky ARC. (Viz strana 22.)
- Připojení se nemusí zdařit z důvodu připojeného externího zařízení (set-top boxu, herní konzole atd.). Připojte zařízení Soundbar přímo.
- Na televizoru nemusí být aktivní funkce HDMI-CEC. Zapněte funkci CEC v nabídce televizoru. (Samsung TV: Domů (🏠) → Menu → Nastavení (⚙️) → Všechna nastavení (⚙️) → Připojení → Správce externích zařízení → Anynet+ (HDMI-CEC) ZAPNUTO)

Po připojení k televizoru v režimu HDMI TO TV (ARC) není slyšet žádný zvuk.

- Vaše zařízení není schopno přehrávat vstupní signál. Změňte zvukový výstup televizoru na PCM nebo Dolby Digital. (Pro televizor Samsung: Domů (🏠) → Menu → Nastavení (⚙️) → Všechna nastavení (⚙️) → Zvuk → Nastavení pro pokročilé → Formát digitálního výstupu zvuku)

Soundbar se nepřipojí prostřednictvím Bluetooth.

- Při připojování nového zařízení přepněte pro připojení na režim „**BT PAIRING**“. (Stiskněte na ovladači tlačítko **PAIR** nebo stiskněte na jednotce alespoň na 5 sekund tlačítko **📶 (Zdroj)**.)
- Pokud je zařízení Soundbar připojeno k jinému zařízení, změnu můžete provést tím, že zařízení odpojíte.
- Připojte jej znovu, poté co ho odeberete ze seznamu reproduktorů Bluetooth zařízení, ke kterému se chcete připojit. (Samsung TV: Domů (🏠) → Menu → Nastavení (⚙️) → Všechna nastavení (⚙️) → Zvuk → Zvukový výstup → Seznam reproduktorů Bluetooth)
- Automatické propojení s televizorem může být vypnuto. Pokud je zařízení Soundbar v režimu „**BT READY**“, na 5 s podržte na dálkovém ovladači zařízení Soundbar tlačítko **Vlevo** a vyberte **ON-TV CONNECT**. Pokud se zobrazí **OFF-TV CONNECT**, proveďte změnu výběru opětovným podržením tlačítka **Vlevo** na 5 s.
- Odpojte a znovu připojte zástrčku napájení a zkuste to znovu.
- Inicializujte produkt a zkuste to znovu. (Viz strana 36.)

Při připojení prostřednictvím Bluetooth zmizí zvuk.

- Pokud zařízení připojené prostřednictvím Bluetooth přemístíte příliš daleko od zařízení Soundbar, může zmizet zvuk. Přesuňte zařízení blíže k zařízení Soundbar.
- Pokud je část vašeho těla v kontaktu s vysílačem a přijímačem signálu Bluetooth nebo je produkt nainstalovaný na kovovém nábytku, může docházet ke zmizení zvuku. Ověřte prostředí pro instalaci a podmínky pro používání.

Vícenásobné připojení Bluetooth nefunguje.

- Když je televizor připojený k Soundbar, vícenásobné připojení Bluetooth nemusí fungovat. Odpojte Soundbar od televizoru a opakujte akci.
- Zkontrolujte, zda je zapnuté nastavení Vícenásobné připojení Bluetooth. (Viz část „**Při připojení prostřednictvím Bluetooth zmizí zvuk.**“.)
- Odpojte zařízení, které aktuálně přehrává zvuk, spárujte ho se zařízením, které chcete připojit, a potom znovu připojte předchozí zařízení.
- Jestliže není zvuk slyšet ani po správném připojení, přečtěte si část „**Při připojení prostřednictvím Bluetooth zmizí zvuk.**“.

Soundbar se nezapne automaticky s televizorem.

- Pokud vypnete zařízení Soundbar při sledování televize, je synchronizace napájení s televizorem neaktivní. Nejdříve televizor vypněte.

13 LICENCE



Manufactured under license from Dolby Laboratories. Dolby, Dolby Audio and the double-D symbol are trademarks of Dolby Laboratories Licensing Corporation.



For DTS patents, see <http://patents.dts.com>. Manufactured under license from DTS, Inc. (for companies headquartered in the U.S./Japan/Taiwan) or under license from DTS Licensing Limited (for all other companies). DTS, Digital Surround, and the DTS logo are registered trademarks or trademarks of DTS, Inc. in the United States and other countries. © 2021 DTS, Inc. ALL RIGHTS RESERVED.



The terms HDMI and HDMI High-Definition Multimedia Interface, and the HDMI Logo are trademarks or registered trademarks of HDMI Licensing Administrator, Inc. in the United States and other countries.



The Bluetooth® word mark and logos are registered trademarks owned by Bluetooth SIG, Inc. and any use of such marks by Samsung Electronics Co., Ltd. is under license. Other trademarks and trade names are those of their respective owners.



[ENERGY STAR]

ENERGY STAR qualified model only

- Your Samsung product is ENERGY STAR qualified in its factory default setting. Change to certain features, settings and functionality in this product can change the power consumption, possibly beyond the limits required for ENERGY STAR qualification.
- Environmental Protection Agency and Department of Energy. ENERGY STAR is a joint program of the Government agencies, designed to promote energy efficient products and practices.

Refer to www.energystar.gov for more information of the ENERGY STAR Program.

ENERGY STAR qualified model only (Applicable to Thin Client models only)

As an ENERGY STAR® Partner, SAMSUNG has determined that this product meets the ENERGY STAR® guidelines for energy efficiency.

- The ENERGY STAR Program has been to reduced greenhouse gas emissions and save energy through voluntary labeling.
- Power management setting of this product have been enabled by default, and have various timing setting from 1 minutes to 5 hours.
- The product can wake with a button press on the chassis from sleep mode.

ENERGY STAR qualified model only (The other models)

- As an ENERGY STAR Partner, Samsung has determined that this product or product models meets the ENERGY STAR guideline for energy efficiency.
-

14 POZNÁMKA K LICENCI OTEVŘENÉHO SOFTWARE

Dotazy a požadavky týkající se otevřených zdrojů
směřujte na Samsung Open Source
(<http://opensource.samsung.com>)

15 DŮLEŽITÉ UPOZORNĚNÍ K SERVISU

- Obrázky a ilustrace v této uživatelské příručce jsou pouze informativní a mohou se lišit od vlastního vzhledu přístroje.
- Může být účtován režijní poplatek, pokud
 - (a) požádáte o výjezd technika a není zjištěna vada přístroje (např. příčinou potíží bylo to, že jste si nepřečetli tuto příručku)
 - (b) odevzdáte přístroj v servisním středisku a není zjištěna vada přístroje (např. příčinou potíží bylo to, že jste si nepřečetli tuto příručku)
- Výše režijního poplatku vám bude sdělena před zahájením práce v servisu nebo před návštěvou technika u vás.

16 TECHNICKÉ ÚDAJE A DALŠÍ INFORMACE

Technické údaje

Název modelu	HW-B650
USB	5V/0,5A
Hmotnost	3,1 kg
Rozměry (Š x V x H)	1030,0 x 59,4 x 105,0 mm
Rozsah provozních teplot	+5°C až +35°C
Rozsah provozní vlhkosti	10 % ~ 75 %
ZESILOVAČ Jmenovitý výstupní výkon	180W (30Wx6)
Podporované formáty pro přehrávání	LPCM 2ch, Dolby Audio™ (podporuje Dolby® Digital), DTS, DTS Virtual:X
VÝSTUPNÍ VÝKON BEZDRÁTOVÉHO ZAŘÍZENÍ Maximální výkon vysílače (Bluetooth) Maximální výkon vysílače (SRD)	100mW při 2,4GHz – 2,4835GHz 25mW při 5,725GHz – 5,825GHz

Název subwooferu	PS-WB65D
Hmotnost	5,1 kg
Rozměry (Š x V x H)	184,0 x 346,0 x 295,0 mm
ZESILOVAČ Jmenovitý výstupní výkon	250W
VÝSTUPNÍ VÝKON BEZDRÁTOVÉHO ZAŘÍZENÍ Maximální výkon vysílače (SRD)	25mW při 5,725GHz – 5,825GHz

Celkový příkon v pohotovostním režimu (W)	2,0W
Bluetooth Metoda deaktivace portu	Chcete-li vypnout funkci Bluetooth Power, podržte stisknuté tlačítko SOUND MODE na déle než 5 sekund.

POZNÁMKY

- Společnost Samsung Electronics Co., Ltd si vyhrazuje právo změnit specifikace bez upozornění.
- Hmotnost a rozměry jsou přibližné.

Společnost Samsung tímto prohlašuje, že toto rádiové zařízení vyhovuje požadavkům Směrnice 2014/53/EU a příslušných zákonných podmínek ve Spojeném království.

Úplný text prohlášení o shodě je k dispozici na následující internetové adrese: <http://www.samsung.com>.
Přejděte do menu Podpora a zadejte název modelu.

Toto zařízení může být provozováno ve všech zemích EU a ve Spojeném království.



[Správná likvidace baterií v tomto výrobku]

(Platí pro země se systémem odděleného sběru)

Tato značka na baterii, návodu nebo obalu znamená, že baterie v tomto výrobku nesmí být na konci své životnosti likvidovány společně s jiným domovním odpadem. Případně vyznačené symboly chemikálií Hg, Cd nebo Pb upozorňují na to, že baterie obsahuje rtuť, kadmium nebo olovo v množství překračujícím referenční úroveň stanovené směrnicí ES 2006/66.

Pokud baterie nejsou správně zlikvidovány, mohou tyto látky poškodit zdraví osob nebo životní prostředí. Pro ochranu přírodních zdrojů a pro podporu opakovaného využívání materiálů oddělte, prosím, baterie od ostatních typů odpadu a nechte je recyklovat prostřednictvím místního bezplatného systému zpětného odběru baterií.



Správná likvidace výrobku (Elektrický & elektronický odpad)

(Platí pro země se systémem odděleného sběru)

Toto označení na výrobku, jeho příslušenství nebo dokumentaci znamená, že výrobek a jeho elektronické příslušenství (například nabíječku, náhlavní sadu, USB kabel) je po skončení životnosti zakázáno likvidovat jako běžný komunální odpad. Možným negativním dopadům na životní prostředí nebo lidské zdraví způsobeným nekontrolovanou likvidací zabráníte oddělením zmíněných produktů od ostatních typů odpadu a jejich zodpovědnou recyklací za účelem udržitelného využívání druhotných surovin. Uživatelé z řad domácností by si měli od prodejce, u něhož produkt zakoupili, nebo u příslušného městského úřadu vyžádat informace, kde a jak mohou tyto výrobky odevzdat k bezpečné ekologické recyklaci.

Podnikoví uživatelé by měli kontaktovat dodavatele a zkontrolovat všechny podmínky kupní smlouvy. Tento výrobek a jeho elektronické příslušenství nesmí být likvidován spolu s ostatním průmyslovým odpadem.

Informace o závazcích společnosti Samsung v oblasti životního prostředí a dodržování zákonných povinností v souvislosti s jednotlivými produkty, jako je např. REACH, OEEZ, baterie, najdete na: www.samsung.com/uk/aboutsamsung/sustainability/environment/our-commitment/data/

NAŘÍZENÍ KOMISE (EU) 2019/1782









Požadavky na ekodesign vnějších napájecích zdrojů
www.samsung.com/global/ecodesign_component

BEZPEČNOSTNÉ INFORMÁCIE

BEZPEČNOSTNÉ VAROVANIA

ABY STE PREDIŠLI RIZIKU VZNIKU POŽIARU A RIZIKU ÚRAZU ELEKTRICKÝM PRÚDOM, NEODSTRAŇUJTE PREDNÝ (ANI ZADNÝ) KRYT. ZARIADENIE SA NEPOKÚŠAJTE SVOJPOMOCNE OPRAVOVAŤ. OPRAVY PRENECHAJTE KVALIFIKOVANÉMU SERVISNÉMU PRACOVNÍKOVI.

Vysvetlivky k symbolom, ktoré môžu byť na výrobku Samsung, nájdete v nasledujúcej tabuľke.

	UPOZORNENIE RIZIKO ÚRAZU ELEKTRICKÝM PRÚDOM. NEOTVÁRAJTE!	
	Tento symbol označuje, že vo vnútri je vysoké napätie. Akýkoľvek kontakt s vnútornými súčastami tohto produktu je nebezpečný.	
	Tento symbol znamená, že k produktu je priložená dôležitá literatúra o prevádzke a údržbe.	
	Produkt triedy II: Tento symbol znamená, že sa nevyžaduje ochranné elektrické uzemnenie. Ak sa na výrobku s napájacím káblom nenachádza tento symbol, výrobok MUSÍ mať spoľahlivé pripojenie k ochrannému uzemneniu.	
	Sieťové napätie (AC): Tento symbol znamená, že menovité napätie je označené symbolom Sieťové napätie (AC).	
	Striedavé napätie (DC): Tento symbol znamená, že menovité napätie je označené symbolom Striedavé napätie (DC).	
	Upozornenie, pred používaním si naštudujte pokyny: Tento symbol inštruuje používateľa, aby si naštudoval ďalšie bezpečnostné pokyny v používateľskej príručke.	

VÝSTRAHA

- Aby ste predišli riziku vzniku požiaru a riziku úrazu elektrickým prúdom, nevystavujte zariadenie dažďu ani vlhkosti.

UPOZORNENIE

- ABY STE PREDIŠLI ÚRAZU ELEKTRICKÝM PRÚDOM, ÚPLNE ZASUŇTE KONCOVKU SIEŤOVEJ ŠNÚRY DO ELEKTRICKEJ ZÁSUVKY.
- Toto zariadenie musí byť pripojené k striedavému napätiu s ochranným uzemňovacím vodičom.
- Pre odpojenie zariadenia od elektrickej siete musíte najskôr vytiahnuť koncovku z elektrickej zásuvky, aby s ňou bolo možné manipulovať.
- Tento prístroj nevystavuje pádu ani obliatiu. Na prístroj neumiestňujte predmety naplnené tekutinami, ako sú napríklad vázy.
- Ak chcete tento prístroj úplne vypnúť, musíte zo zásuvky vytiahnuť sieťovú zástrčku. Preto musí byť sieťová zástrčka ľahko a kedykoľvek prístupná.

BEZPEČNOSTNÉ OPATRENIA

1. Uistite sa, že prívod striedavého prúdu vo vašej domácnosti zodpovedá požiadavkám na napájanie, ktoré sú uvedené na identifikačnom štítku na spodnej strane produktu. Produkt nainštalujte horizontálne na vhodnú základňu (nábytok), s dostatočným priestorom pre ventiláciu 7 – 10 cm. Ubezpečte sa, že ventilačné otvory nie sú prikryté. Jednotku neumiestňujte na zosilňovače, ani na iné zariadenie, ktoré sa počas prevádzky zohreje. Táto jednotka je určená na nepretržité používanie. Ak chcete zariadenie úplne vypnúť, odpojte sieťovú zástrčku zo sieťovej zásuvky na stene. Odpojte zariadenie, ak ho po dlhší čas nebudete používať.
2. Počas búrky odpojte zástrčku od zásuvky. Vrcholové napätie by kvôli bleskom mohlo poškodiť zariadenie.
3. Jednotku nevystavujte priamemu slnečnému žiareniu ani iným zdrojom tepla. Mohlo by to spôsobiť prehriatie a poruchu zariadenia.
4. Produkt chráňte pred vlhkosťou (napr. vázy), nadmerným teplom (napr. kozuby) a taktiež pred zariadeniami, ktoré produkujú silné magnetické alebo elektrické polia. Ak má jednotka poruchu, odpojte napájací kábel od zásuvky. Výrobok nie je určený na priemyselné použitie. Tento výrobok používajte iba na osobné účely. Ak výrobok alebo disk uskladňujete na miestach s nízkymi teplotami, môže sa vyskytnúť kondenzácia. Pri prenose jednotky cez zimu počkajte pred použitím približne 2 hodiny, kým jednotka nedosiahne izbovú teplotu.

5. Batéria používaná s týmto zariadením obsahuje chemikálie, ktoré sú škodlivé pre životné prostredie. Batérie nevyhadzujte s domácim odpadom. Batérie nelikvidujte v ohni. Batérie neskratujte, nerozoberajte alebo neprehrievajte.

UPOZORNENIE : V prípade nesprávnej výmeny batérií hrozí riziko výbuchu. Vymeňte len za rovnaký alebo ekvivalentný typ.

OBSAH

01	Kontrola súčastí	6
02	Opis produktu	7
	Predný panel/horný panel zariadenia Soundbar	7
	Spodný panel zariadenia Soundbar	8
03	Používanie diaľkového ovládania	9
	Vloženie batérií pred použitím diaľkového ovládania (2 batérie AAA)	9
	Spôsob používania diaľkového ovládania	9
	Používanie skrytých tlačidiel (tlačidiel s viacerými funkciami)	13
	Špecifikácie výstupu pre rôzne režimy zvukových efektov	13
	Nastavenie hlasitosti zariadenia Soundbar pomocou diaľkového ovládania televízora	14
04	Pripojenie zariadenia Soundbar	15
	Pripojenie elektrického napájania	15
	Pripojenie zariadenia Soundbar k subwooferu	16
	Pripojenie súpravy SWA-9100S (predáva sa samostatne) k zariadeniu Soundbar	19
05	Použitie káblového pripojenia k Televízoru	21
	Spôsob 1. Pripojenie pomocou optického kábla	21
	Spôsob 2. Pripojenie TV pomocou kábla HDMI	22
06	Použitie bezdrôtového pripojenia k Televízoru	24
	Pripojenie cez rozhranie Bluetooth	24

07	Pripojenie externého zariadenia	26
	Spôsob 1. Pripojenie pomocou optického kábla	26
	Spôsob 2. Pripojenie pomocou kábla HDMI	27
08	Pripojenie úložného zariadenia USB	28
09	Pripojenie mobilného zariadenia	29
	Pripojenie pomocou rozhrania Bluetooth	29
10	Inštalácia nástenného držiaka	33
	Upozornenia k inštalácii	33
	Súčasti na montáž na stenu	33
11	Aktualizácia softvéru	35
	Ako skontrolovať verziu firmvéru	35
	Postup pri aktualizácii	36
	Ak sa nezobrazí položka UPDATE	36
12	Riešenie problémov	37
13	Licencie	39
14	Poznámka k licencií s otvoreným zdrojovým kódom	40
15	Dôležitá poznámka ohľadom servisu	40
16	Špecifikácie a príručka	41
	Technické údaje	41

01 KONTROLA SÚČASTÍ

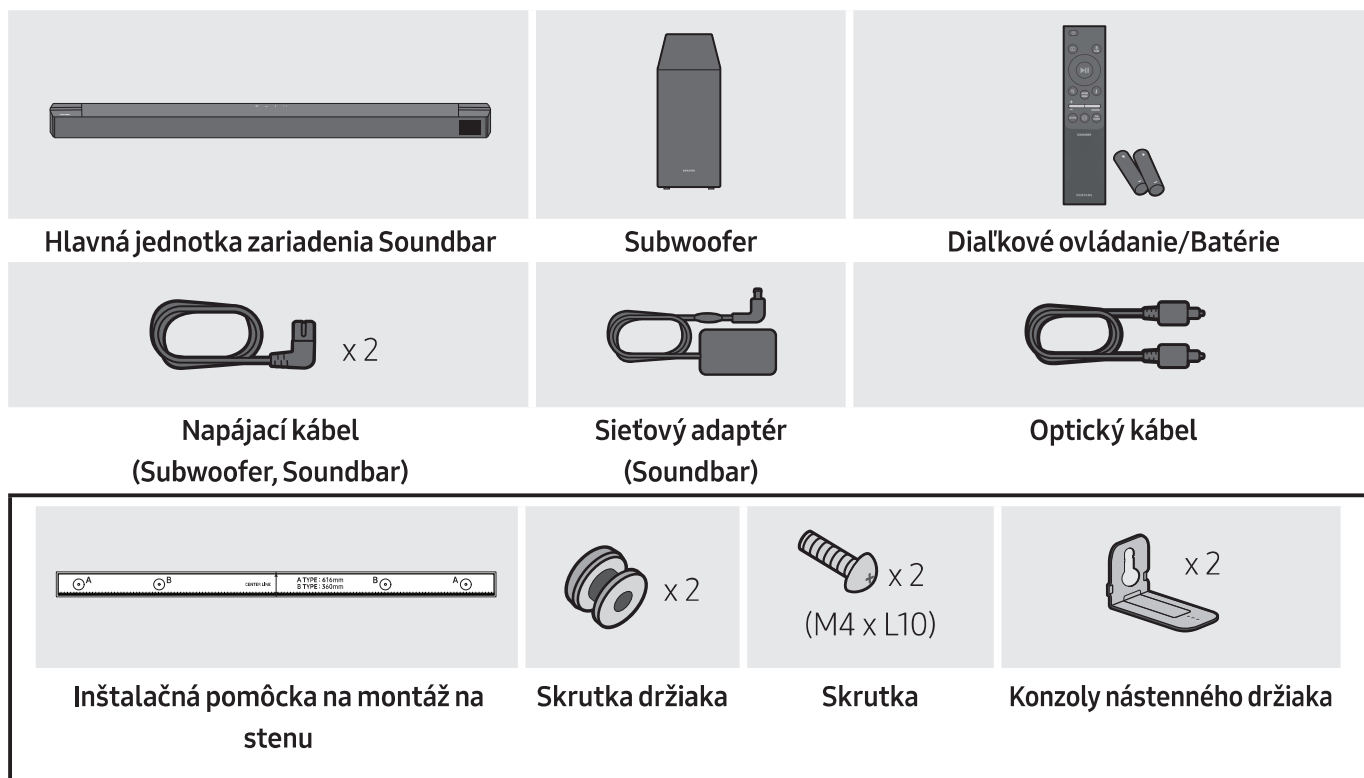



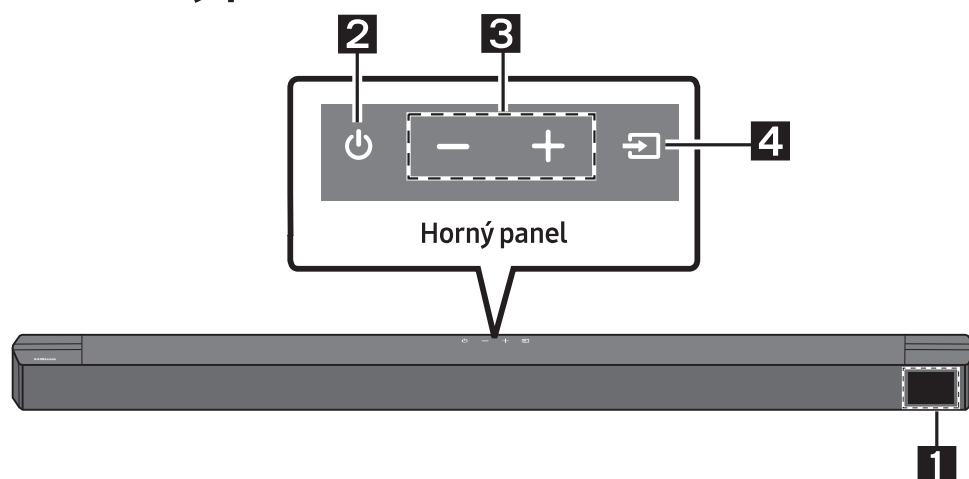

- Ďalšie informácie týkajúce sa zdroja napájania a spotreby energie nájdete na štítku upevnenom na produkte. (Štítok : Spodná časť Hlavnej Jednotky Zariadenia Soundbar)
- Ak si želáte zakúpiť doplnkové súčasti alebo voliteľné káble, obráťte sa na servisné stredisko spoločnosti Samsung alebo oddelenie starostlivosti o zákazníkov spoločnosti Samsung.
- V závislosti od oblasti sa vzhľad sieťovej zástrčky môže líšiť alebo sa môže dodávať v integrovanom vyhotovení spolu s adaptérom.
- Vzhľad príslušenstva sa môže mierne odlišovať od vyššie uvedených obrázkov.
- Dizajn a špecifikácie sa môžu zmeniť bez predchádzajúceho upozornenia.

02 OPIS PRODUKTU

Predný panel/horný panel zariadenia Soundbar



1	Displej Zobrazuje stav a aktuálny režim produktu.												
2	Tlačidlo  (Napájanie) Slúži na zapnutie a vypnutie napájania. <ul style="list-style-type: none">• Funkcia Auto Power Down Jednotka sa automaticky vypne v týchto situáciách.<ul style="list-style-type: none">– Režim D.IN / HDMI / BT / USB : Ak počas 20 minút nie je prítomný zvukový signál.												
3	Tlačidlo  (Hlasitosť) Slúži na nastavenie hlasitosti. <ul style="list-style-type: none">• Pri nastavovaní sa úroveň hlasitosti zobrazí na prednom displeji zariadenia Soundbar.												
4	Tlačidlo  (Zdroj) Slúži na výber vstupného režimu zdroja. <table border="1"><thead><tr><th>Vstupný režim</th><th>Displej</th></tr></thead><tbody><tr><td>Optický digitálny vstup</td><td>D.IN</td></tr><tr><td>Vstup ARC (HDMI OUT)</td><td>D.IN → TV ARC (automatická konverzia)</td></tr><tr><td>Vstup HDMI</td><td>HDMI</td></tr><tr><td>Režim BLUETOOTH</td><td>BT</td></tr><tr><td>Režim USB</td><td>USB</td></tr></tbody></table> <ul style="list-style-type: none">• Ak chcete zapnúť režim „BT PAIRING“, prepnite zdroj na režim „BT“ a potom stlačte a podržte tlačidlo  (Zdroj) na viac ako 5 sekúnd.	Vstupný režim	Displej	Optický digitálny vstup	D.IN	Vstup ARC (HDMI OUT)	D.IN → TV ARC (automatická konverzia)	Vstup HDMI	HDMI	Režim BLUETOOTH	BT	Režim USB	USB
Vstupný režim	Displej												
Optický digitálny vstup	D.IN												
Vstup ARC (HDMI OUT)	D.IN → TV ARC (automatická konverzia)												
Vstup HDMI	HDMI												
Režim BLUETOOTH	BT												
Režim USB	USB												

- Keď zapojíte sieťový kábel, tlačidlo napájania bude fungovať za 4 až 6 sekúnd.
- Keď zapnete napájanie tejto jednotky, bude predtým, ako začne produkovať zvuk, 4 až 5 sekundové omeškanie.
- Ak si chcete vychutnať iba zvuk zo systému Soundbar, musíte vypnúť reproduktory televízora v ponuke nastavenia zvuku na vašom televízore. Obráťte sa na návod na použitie dodaný s vašim televízorom.

Spodný panel zariadenia Soundbar

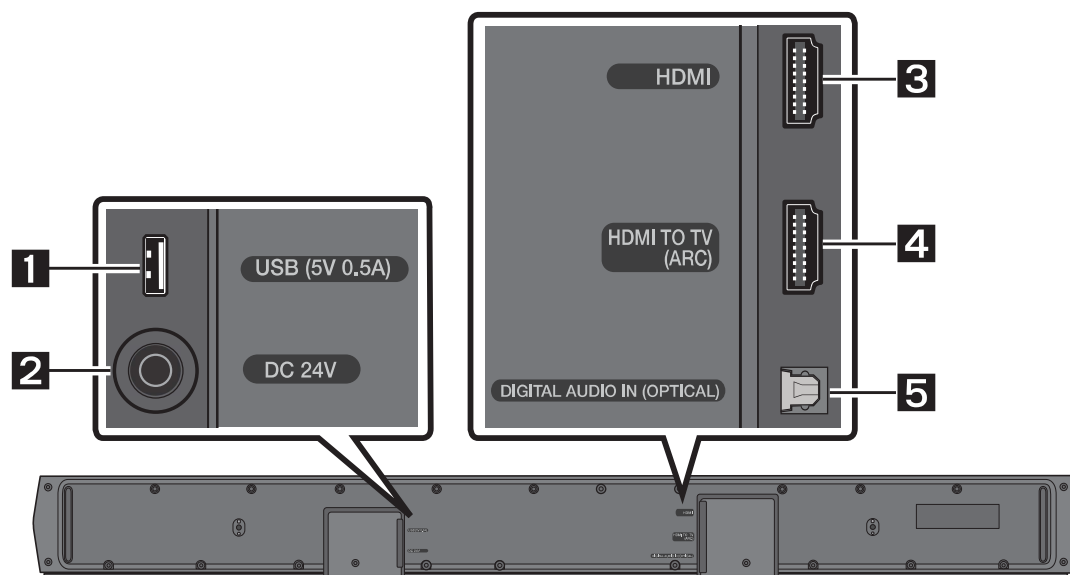

1	USB (5V 0.5A) Slúži na pripojenie zariadenia USB na prehrávanie hudobných súborov uložených na zariadení USB prostredníctvom zariadenia Soundbar.
2	DC 24V (Prívod napájania) Slúži na pripojenie sieťového adaptéra.
3	HDMI Slúži na súčasný vstup digitálnych obrazových a zvukových signálov pomocou kábla HDMI. Slúži na pripojenie k výstupu HDMI externého zariadenia.
4	HDMI TO TV (ARC) Slúži na pripojenie ku konektoru HDMI (ARC) na televízore.
5	DIGITAL AUDIO IN (OPTICAL) Slúži na pripojenie k digitálnemu (optickému) výstupu externého zariadenia.

- Pri odpájaní napájacieho kábla sieťového adaptéra zo sieťovej zásuvky potiahnite za zástrčku. Neťahajte za kábel.
- Nepripájajte túto jednotku ani iné súčasti k sieťovej zásuvke, kým nie sú vytvorené všetky pripojenia medzi súčastami.

03 POUŽÍVÁNIE DIAĽKOVÉHO OVLÁDANIA

Vloženie batérií pred použitím diaľkového ovládania (2 batérie AAA)



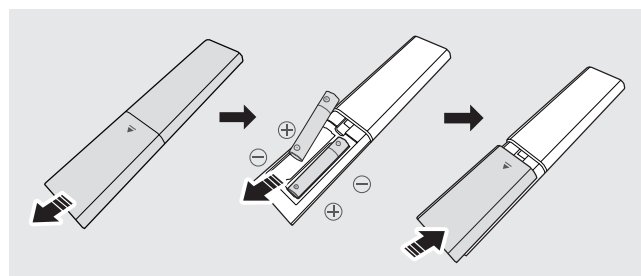

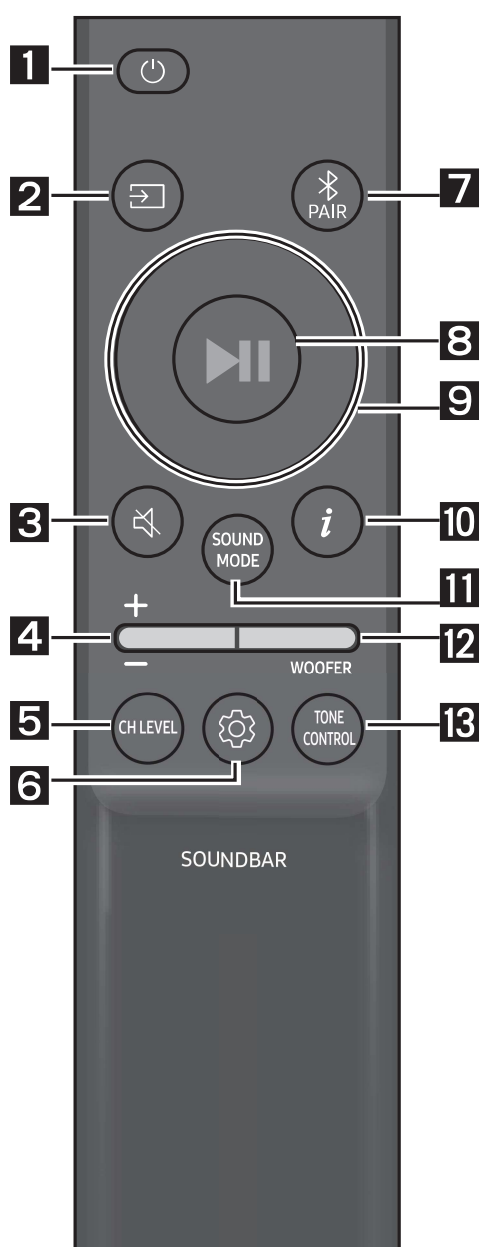

Posúvajte zadný kryt smerom naznačeným šípku, kým ho úplne nezložíte. Vložte 2 batérie AAA (1,5 V) orientované so správnou polaritou. Zasuňte zadný kryt späť na miesto.





Spôsob používania diaľkového ovládania

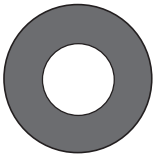

1	 Napájanie	Slúži na zapnutie a vypnutie zariadenia Soundbar.
2	 Zdroj	Stlačením vyberte zdroj pripojený k zariadeniu Soundbar.
3	 Stlmenie	Stlačením tlačidla  (Stlmenie) stlmíte zvuk. Opätovným stlačením tlačidla zrušíte stlmenie zvuku.
4	 Hlasitosť	 Potlačením tlačidla nahor alebo nadol upravte hlasitosť. <ul style="list-style-type: none">• Stlmenie Stlačením tlačidla Hlasitosť stlmíte zvuk. Opätovným stlačením tlačidla zrušíte stlmenie zvuku.

<p>5</p>	 <p>CH LEVEL</p>	<p>Stlačením tohto tlačidla môžete upraviť hlasitosť každého reproduktora.</p> <ul style="list-style-type: none"> • Stlačením tohto tlačidla vyberte položku CENTER LEVEL a potom pomocou tlačidiel Hore/Dole upravte hlasitosť v rozsahu –6 až +6. • Ak sú pripojené zadné reproduktory (predávajú sa samostatne), podporuje sa nastavenie REAR LEVEL. Pomocou tlačidiel Hore/Dole upravte hlasitosť nastavenia REAR LEVEL v rozsahu –6 až +6.
<p>6</p>	 <p>Ovládanie zvuku</p>	<p>Stlačením tohto tlačidla môžete nastaviť funkciu zvuku. Požadované nastavenia možno upraviť pomocou tlačidiel Hore/Dole.</p> <p>AUDIO SYNC → NIGHT MODE ON/OFF → VOICE ENHANCE ON/OFF</p> <ul style="list-style-type: none"> – AUDIO SYNC Ak nie je zosynchronizovaný obraz z televízora so zvukom zo zariadenia Soundbar, stlačte tlačidlo  (Ovládanie zvuku), vyberte možnosť AUDIO SYNC a následne pomocou tlačidiel Hore/Dole nastavte oneskorenie zvuku v rozsahu 0 až 300 milisekúnd. (Táto možnosť nie je k dispozícii v režime „USB“ ani „BT“.) – NIGHT MODE ON/OFF Tento režim je optimalizovaný na sledovanie v noci – nastavenia sú upravené tak, aby hlasitosť bola nižšia, ale dialóg je stále zreteľný. – VOICE ENHANCE ON/OFF Vďaka tomuto režimu sa dá jednoduchšie počuť hovorený dialóg vo filmoch a TV. • Funkcie zvuku NIGHT MODE a VOICE ENHANCE sa dajú nastaviť ako ON/OFF pomocou tlačidiel Hore/Dole. • Ak chcete nastaviť zvuk pre jednotlivé frekvenčné pásma, stlačte a asi na 5 sekúnd podržte tlačidlo  (Ovládanie zvuku). Vybrať si môžete z možností 150 Hz, 300 Hz, 600 Hz, 1,2 kHz, 2,5 kHz, 5 kHz a 10 kHz pomocou tlačidiel Vľavo/Vpravo, pričom každú z nich možno nastaviť v rozsahu –6 až +6 pomocou tlačidiel Hore/Dole. (Uistite sa, že zvukový režim je nastavený na možnosť „STANDARD“.)
<p>7</p>	 <p>Bluetooth PAIR</p>	<p>Prepnutie zariadenia Soundbar do režimu párovania cez Bluetooth.</p> <p>Stlačte tlačidlo  PAIR a pred pripojením nového zariadenia Bluetooth počkajte, kým sa zobrazí obrazovka „BT PAIRING“.</p>
<p>8</p>	 <p>Prehrávanie/ Pozastavenie</p>	<p>Stlačením tohto tlačidla môžete tiež spustiť alebo pozastaviť prehrávanie hudby.</p>

<p>9</p>	 <p>Hore/Dole/ Vľavo/Vpravo</p>	 <p>Stlačením vyznačených častí vyberiete smer Hore/Dole/ Vľavo/Vpravo.</p> <p>Stláčaním možností Hore/Dole/Vľavo/Vpravo na tomto tlačidle môžete vybrať alebo nastaviť funkcie.</p> <ul style="list-style-type: none"> • Opakovanie Ak chcete použiť funkciu opakovania v režime „USB“, stlačte tlačidlo Hore. • Preskočenie hudby Stlačením tlačidla Vpravo vyberiete nasledujúci hudobný súbor. Stlačením tlačidla Vľavo vyberiete predchádzajúci hudobný súbor. • ID SET Stlačte a na 5 sekúnd podržte tlačidlo Hore, čím dokončíte postup ID SET (pri pripájaní bezdrôtového subwoofera alebo bezdrôtových zadných reproduktorov).
<p>10</p>	 <p>Info</p>	<p>Stlačením tohto tlačidla sa zobrazia informácie o jednotlivých režimoch. (Pozrite si stranu 7.)</p>

11



SOUND MODE

Stlačením tohto tlačidla môžete vybrať požadovaný režim zvuku.

SURROUND SOUND → BASS BOOST → GAME → ADAPTIVE → DTS VIRTUAL:X → STANDARD

– **SURROUND SOUND**

Širšie zvukové pole, než je bežné.

– **BASS BOOST**

Režim zvukového poľa so zvýraznením basov.

– **GAME**

Stereoskopický zvuk, ktorý vás vtiahne priamo doprostred hernej akcie.

– **ADAPTIVE**

Analýza obsahu v reálnom čase a automatické nastavenie optimálneho zvukového poľa na základe vlastností obsahu.

– **DTS VIRTUAL:X**

Pôsobivý 3D zvuk z akéhokolvek obsahu.

– **STANDARD**

Prehrávanie normálneho zvuku.

• **DRC (Dynamic Range Control)**

Umožňuje uplatniť ovládanie dynamického rozsahu skladieb s technológiou Dolby Digital. Stlačením a podržaním tlačidla **SOUND MODE** na viac než 5 sekúnd, keď je zariadenie Soundbar vypnuté, zapnete alebo vypnete funkciu DRC (ovládanie dynamického rozsahu). Keď je funkcia DRC zapnutá, hlasný zvuk sa stlmuje. (Zvuk môže byť skreslený.)

• **Bluetooth Power**

Táto funkcia zariadenie Soundbar pri prijatí žiadosti o pripojenie od predtým pripojeného televízora alebo zariadenia Bluetooth automaticky vypne.

Nastavenie je predvolene zapnuté.

- Stlačte tlačidlo **SOUND MODE** a podržte ho viac ako 5 sekúnd na vypnutie funkcie napájania zariadenia Bluetooth (Bluetooth Power).

12



WOOFER

ÚROVNE
WOOFER
(BASY)

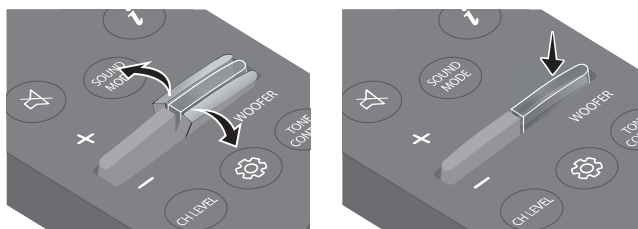

Zatlačením tlačidla nahor alebo nadol nastavíte hlasitosť woofera (basového reproduktora) na úroveň -12 alebo -6 až +6. Stlačením tohto tlačidla nastavíte hlasitosť woofera (basového reproduktora) na úroveň 0 (predvolené).

13





TONE
CONTROL

Stlačením tohto tlačidla môžete upraviť nastavenia vysokých alebo hlbokých tónov.

- Stlačením tohto tlačidla vyberte položku **TREBLE** alebo **BASS** a potom pomocou tlačidiel **Hore/Dole** upravte hlasitosť v rozsahu -6 až +6.

Používanie skrytých tlačidiel (tlačidiel s viacerými funkciami)

Skryté tlačidlo		Referenčná strana
Tlačidlo na diaľkovom ovládaní	Funkcia	
WOOFER (Hore)	Diaľkového ovládania televízora zap./vyp. (Pohotovostný režim)	Strana 14
Vľavo	Zapnutie/vypnutie automatického pripojenia televízora (BT pripravené)	Strana 25
Hore	ID SET	Strana 11
 (Ovládanie zvuku)	7-pásmový EQ	Strana 10
SOUND MODE	DRC ON/OFF (Pohotovostný režim)	Strana 12
	Bluetooth Power	Strana 12
 PAIR	Bluetooth Zapnúť/vypnúť viacnásobné pripojenie (Pohotovostný režim)	Strana 32

Špecifikácie výstupu pre rôzne režimy zvukových efektov

Effect		Vstup	Výstup	
			Bez bezdrôtového zadného reproduktora	S bezdrôtovým zadným reproduktorom
 SOUND MODE	SURROUND SOUND	2.0 k.	3.1 k.	5.1 k.
		5.1 k.	3.1 k.	5.1 k.
	BASS BOOST	2.0 k.	3.1 k.	5.1 k.
		5.1 k.	3.1 k.	5.1 k.
	GAME	2.0 k.	3.1 k.	5.1 k.
		5.1 k.	3.1 k.	5.1 k.
	ADAPTIVE	2.0 k.	3.1 k.	5.1 k.
		5.1 k.	3.1 k.	5.1 k.
	DTS VIRTUAL:X	2.0 k.	3.1 k.	5.1 k.
		5.1 k.	3.1 k.	5.1 k.
	STANDARD	2.0 k.	2.1 k.	2.1 k.
		5.1 k.	3.1 k.	5.1 k.

- Súpravu bezdrôtového zadného reproduktora od spoločnosti Samsung si môžete zakúpiť samostatne. Ak si súpravu chcete zakúpiť, obráťte sa na predajcu, u ktorého ste si zakúpili zariadenie Soundbar.







Nastavenie hlasitosti zariadenia Soundbar pomocou diaľkového ovládania televízora

Hlasitosť zariadenia Soundbar môžete nastaviť pomocou diaľkového ovládania televízora.

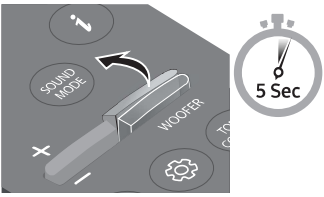
- Túto funkciu je možné používať iba s infračerveným diaľkovým ovládaním. Diaľkové ovládania Bluetooth (diaľkové ovládania, ktoré vyžadujú párovanie) nie sú podporované.
- Ak chcete používať túto funkciu, nastavte reproduktor televízora na možnosť **Externý reproduktor**.
- Výrobcovia, ktorí podporujú túto funkciu:
Samsung, VIZIO, LG, Sony, Sharp, PHILIPS, PANASONIC, TOSHIBA, Hisense, RCA

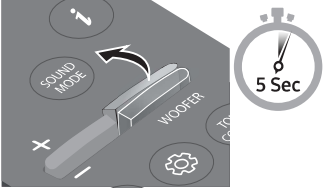
1. Vypnite zariadenie Soundbar.
2. Stlačte a na 5 sekúnd podržte tlačidlo **WOOFER**.

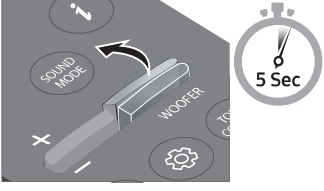
Vždy, keď potlačíte tlačidlo **WOOFER** nahor a podržte ho po dobu 5 sekúnd, režim sa prepne v tomto poradí: „**OFF-TV REMOTE**“ (predvolený režim), „**SAMSUNG-TV REMOTE**“, „**ALL-TV REMOTE**“.

Tlačidlo na diaľkovom ovládaní	Displej	Stav
	(Predvolený režim) 	Vypnúť diaľkové ovládanie televízora.
		Zapnúť infračervené diaľkové ovládanie televízora Samsung.
		Zapnúť infračervené diaľkové ovládanie televízora od iného výrobcu.

04 PRIPOJENIE ZARIADENIA SOUNDBAR

Pripojenie elektrického napájania

Pomocou napájacích súčastí zapojte subwoofer a zariadenie Soundbar do elektrickej zásuvky v nasledujúcom poradí:

1. Zapojte napájací kábel do subwooferu.
2. Pripojte napájací prúdový kábel do zdroja napájania a následne do zariadenia Soundbar.
3. Zapojte napájací kábel do elektrickej zásuvky.

Pozrite si nákresy uvedené nižšie.

- Ďalšie informácie týkajúce požadovaného elektrického napájania a spotreby energie nájdete na štítku upevnenom na produkte. (Štítok : spodná časť hlavnej jednotky zariadenia Soundbar)

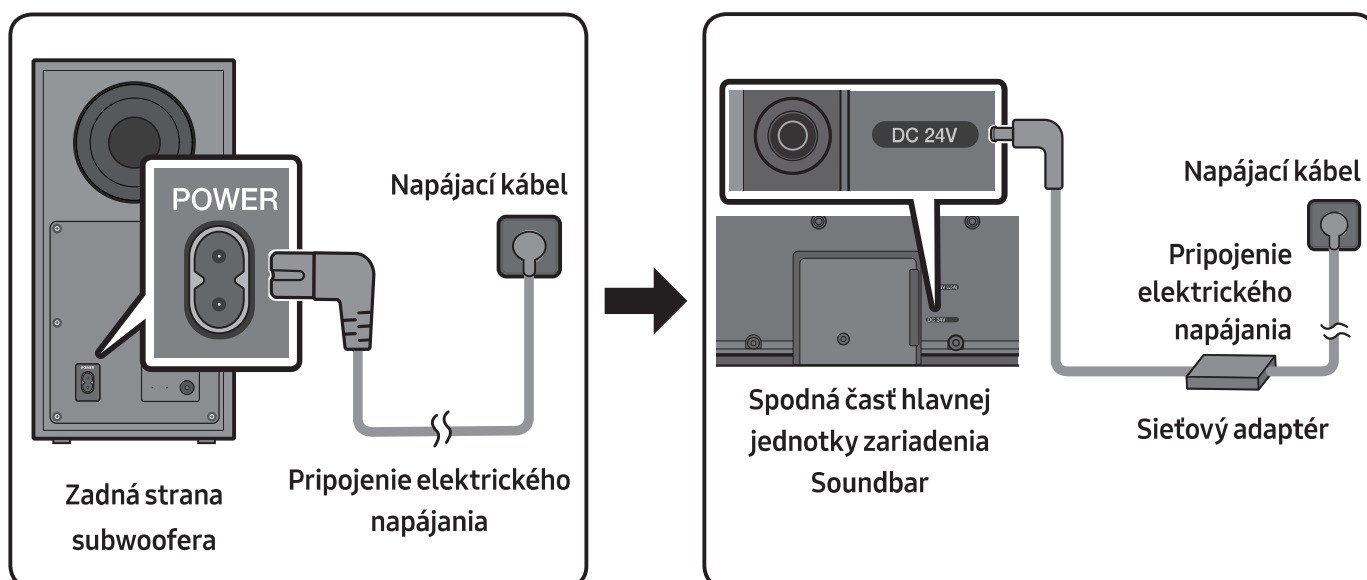

- Uistite sa, že sieťový adaptér je položený naplocho na stole alebo na podlahe. Ak umiestnite sieťový adaptér v zavesenej polohe so vstupom pre kábel striedavého prúdu otočeným smerom nahor, voda alebo iné cudzie látky by mohli preniknúť do adaptéra a spôsobiť jeho poruchu.

Pripojenie zariadenia Soundbar k subwooferu



Keď je pripojený subwoofer, môžete si vychutnať hlboký basový zvuk.

Automatické vytvorenie pripojenia medzi subwooferom a zariadením Soundbar

Keď po pripojení napájacích káblov k zariadeniu Soundbar a subwooferu zapnete napájanie, subwoofer sa automaticky pripojí k zariadeniu Soundbar.

- Po dokončení automatického spárovania sa rozsvieti modrý indikátor na zadnej strane subwoofera.

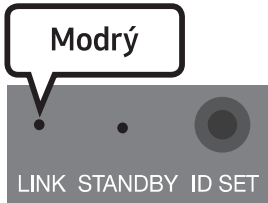
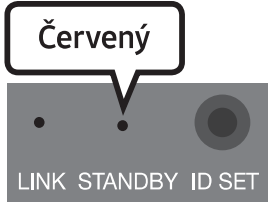
Indikátory LED na zadnej strane subwoofera

Indikátor LED	Stav	Opis	Riešenie
 <p>Modrý</p> <p>LINK STANDBY ID SET</p>	Svieti	Úspešne pripojené (normálna prevádzka)	-
	Bliká	Obnovuje sa pripojenie	Skontrolujte, či je napájací kábel priložený k hlavnej jednotke zariadenia Soundbar správne pripojený alebo počkajte 5 minút. Ak blikanie pretrváva, pokúste sa subwoofer pripojiť manuálne. Pozrite si stranu 17.
 <p>Červený</p> <p>LINK STANDBY ID SET</p>	Svieti	Pohotovostný režim (hlavná jednotka zariadenia Soundbar je vypnutá)	Skontrolujte, či je napájací kábel správne pripojený ku hlavnej jednotke zariadenia Soundbar.
		Pripojenie zlyhalo	Zopakujte pripojenie. Pozrite si pokyny k manuálnemu pripojeniu na strane 17.
 <p>Červený a modrý</p> <p>LINK STANDBY ID SET</p>	Bliká	Porucha	Pozrite si kontaktné údaje servisného strediska spoločnosti Samsung uvedené v tejto príručke.

Manuálne pripojenie subwoofera v prípade zlyhania automatického pripojenia

Pred manuálnym pripojením postupujte podľa nasledujúcich pokynov:

- Skontrolujte, či sú správne pripojené napájacie káble zariadenia Soundbar a subwoofera.
- Uistite sa, že je zariadenie Soundbar zapnuté.

1. Stlačte a podržte tlačidlo **ID SET** na zadnej strane subwoofera aspoň na 5 sekúnd.
 - Červený indikátor na zadnej strane subwoofera zhasne a začne blikať modrý indikátor.

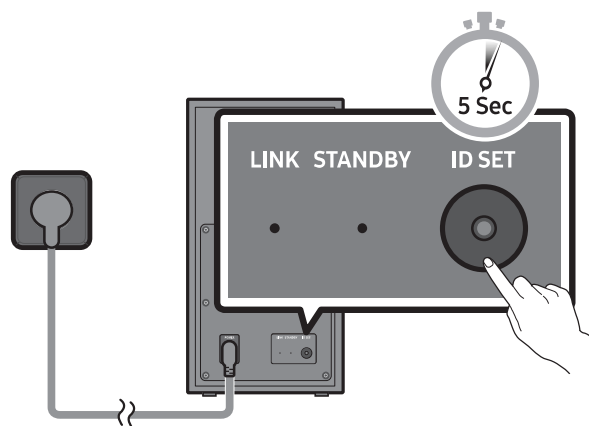

Zadná strana subwoofera

2. Stlačte a podržte tlačidlo **Hore** na diaľkovom ovládači dlhšie ako 5 sekúnd.
 - Na displeji zariadenia Soundbar sa nakrátko zobrazí hlásenie **ID SET** a potom zmizne.
 - Keď ukončíte **ID SET**, zariadenie Soundbar sa automaticky zapne.

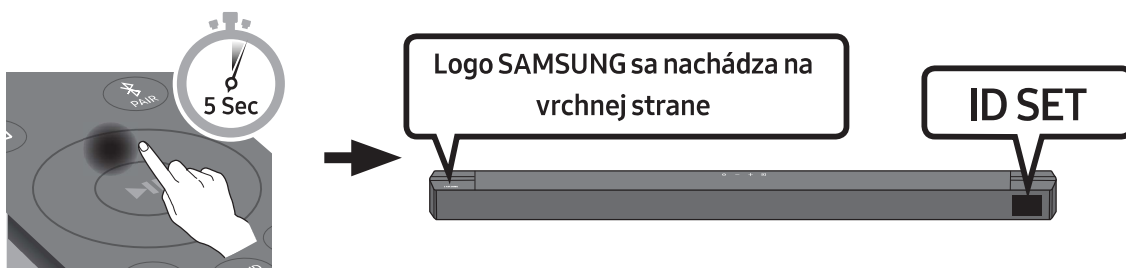

3. Overte, či LED dióda LINK svieti na modro (pripojenie dokončené).

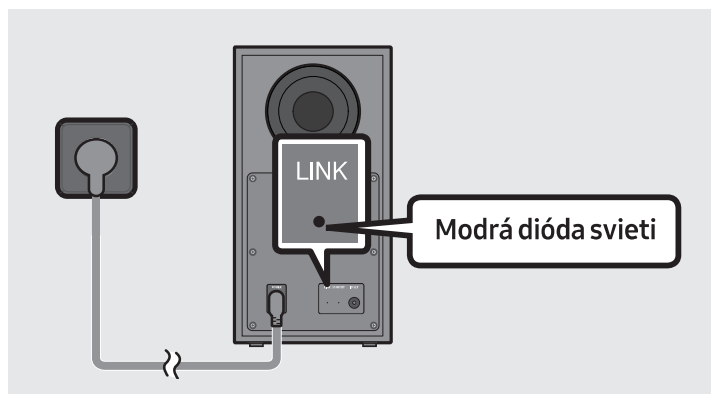

Po vytvorení spojenia medzi zariadením Soundbar a bezdrôtovým subwooferom LED dióda LINK prestane blikať a rozsvieti sa neprerušovane modrou farbou.

POZNÁMKY

- Nepripájajte napájací kábel tohto produktu alebo televízora k sieťovej zásuvke, kým nie sú vytvorené všetky pripojenia medzi súčastami.
- Pred premiestňovaním alebo inštaláciou tohto produktu je nevyhnutné vypnúť napájanie a odpojiť napájací kábel.
- Ak sa hlavná jednotka vypne, bezdrôtový subwoofer prejde do pohotovostného režimu a indikátor LED STANDBY najskôr niekoľkokrát zabliká na modro a potom sa rozsvieti na červeno.
- Ak v blízkosti zariadenia Soundbar používate zariadenie, ktoré využíva rovnakú frekvenciu (5,8 GHz) ako zariadenie Soundbar, v dôsledku rušenia môže dôjsť k prerušeniu zvuku.
- Maximálna vzdialenosť na prenos bezdrôtového signálu je približne 10 metrov od hlavnej jednotky, môže sa však líšiť v závislosti od prevádzkového prostredia. Ak sa medzi hlavnou jednotkou a bezdrôtovým subwooferom nachádza železobetónová alebo kovová stena, systém môže byť nefunkčný, pretože kov znemožňuje prechod bezdrôtového signálu.

UPOZORNENIA

- Antény na príjem bezdrôtového signálu sú zabudované do bezdrôtového subwoofera. Zabezpečte, aby sa jednotky nedostali do kontaktu s vodou ani vlhkosťou.
- Na optimálny poslucháčsky zážitok sa uistite, že v priestore okolo bezdrôtového subwoofera a modulu bezdrôtového prijímača (predáva sa samostatne) sa nenachádzajú žiadne prekážky.

Pripojenie súpravy SWA-9100S (predáva sa samostatne) k zariadeniu Soundbar

Prejdite na skutočný bezdrôtový priestorový zvuk pripojením bezdrôtovej zadnej reproduktorovej súpravy Samsung (SWA-9100S, predáva sa samostatne) k zariadeniu Soundbar.

1. Pripojte modul bezdrôtového prijímača k 2 priestorovým reproduktorom.
 - Pri pripájaní kábla reproduktora pripojte žilový kábel k reproduktoru.

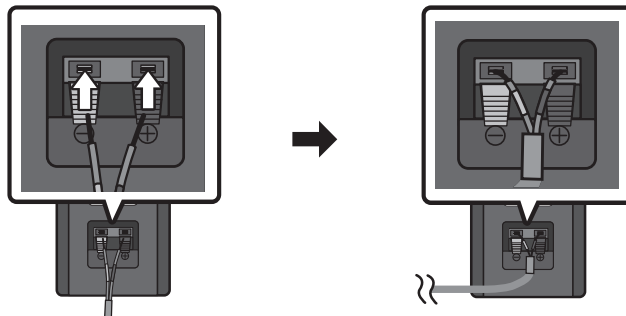

- Káble reproduktorov sú farebne označené.

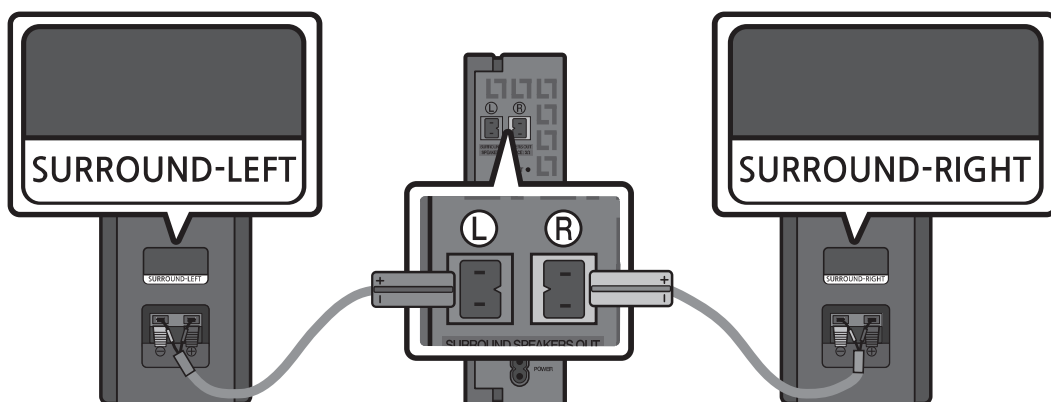

2. Po zapojení modulu bezdrôtového prijímača do elektrickej zásuvky overte, či je v pohotovostnom režime.
 - LED indikátor LINK (modrý LED indikátor) na module bezdrôtového prijímača bliká. Ak LED indikátor neblinká, stlačte tlačidlo **ID SET** na zadnej strane modulu bezdrôtového prijímača hrotom pera na 5 – 6 sekúnd, kým LED indikátor LINK nezačne blikáť (na modro). Viac informácií o LED indikátore nájdete v užívateľskej príručke pre model SWA-9100S.

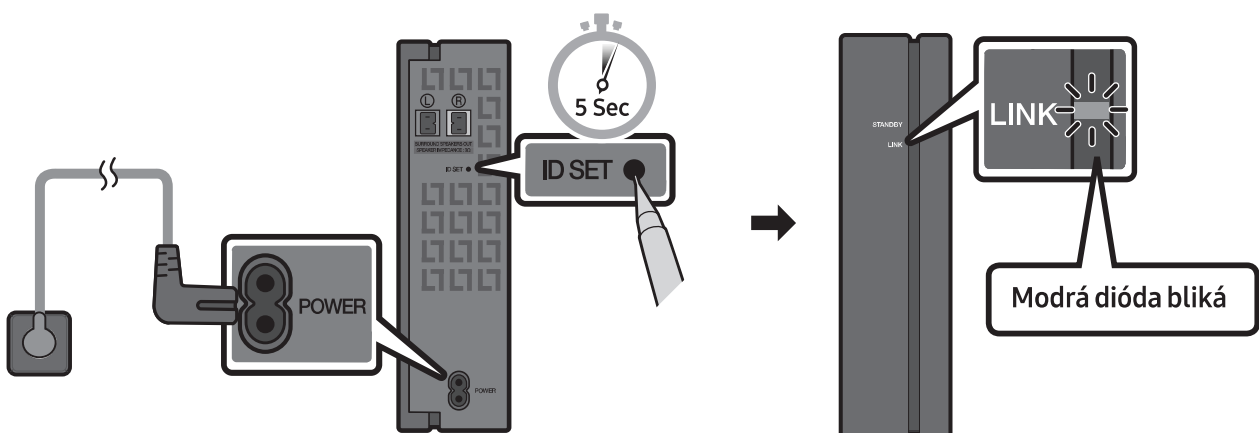

3. Stlačte a podržte tlačidlo **Hore** na diaľkovom ovládači dlhšie ako 5 sekúnd.
- Na displeji zariadenia Soundbar sa na krátko zobrazí hlásenie **ID SET** a potom zmizne.
 - Keď ukončíte **ID SET**, zariadenie Soundbar sa automaticky zapne.

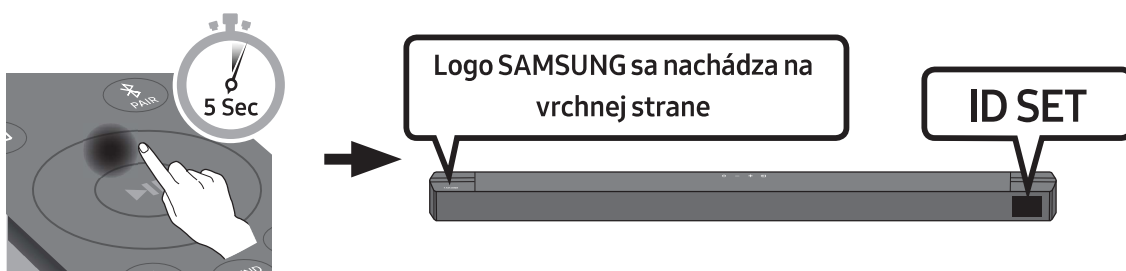

⚠ UPOZORNENIE

- Ak zariadenie Soundbar počas pripájania k zariadeniu SWA-9100S práve prehráva hudbu, zo subwooferu sa môže krátko ozvať praskanie počas dokončenia spojenia.

4. Overte, či LED dióda LINK svieti na modro (pripojenie dokončené).

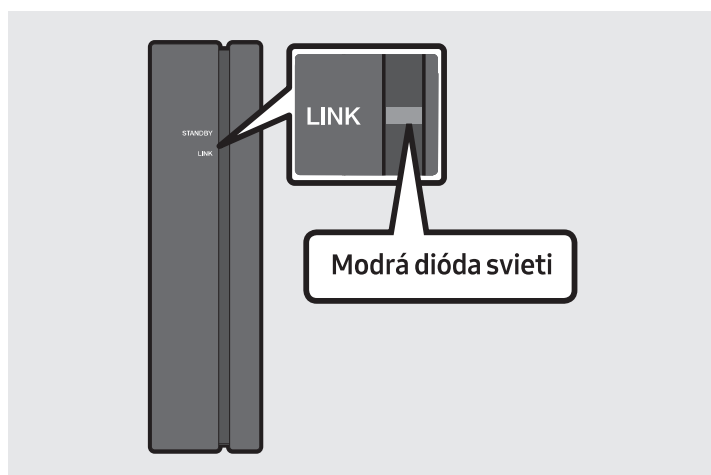

Po vytvorení spojenia medzi zariadením Soundbar a modulom bezdrôtového prijímača LED dióda LINK prestane blikať a rozsvieti sa neprerušovane modrou farbou.

5. Ak sa pripojenie zariadenia SWA-9100S nepodarilo, zopakujte postup od kroku 2.

05 POUŽITIE KÁBLOVÉHO PRIPOJENIA K TELEVÍZORU

Zvuk z TV môžete počúvať pomocou zariadenia Soundbar prostredníctvom káblového alebo bezdrôtového pripojenia.

- Keď je zariadenie Soundbar pripojené k vybraným televízorom Samsung, zariadenie Soundbar možno ovládať pomocou diaľkového ovládania televízora.
 - Túto funkciu podporujú televízory Samsung Smart TV 2017 a novšie, ktoré podporujú rozhranie Bluetooth, keď sa zariadenie Soundbar pripojí k televízoru pomocou optického kábla.
 - Táto funkcia takisto umožňuje používať ponuku televízora na úpravu zvukového poľa a rôznych nastavení, ako aj hlasitosti a stlmenia zvuku.

Spôsob 1. Pripojenie pomocou optického kábla

Kontrolný zoznam pred pripojením

- Keď sú zároveň pripojené kábel HDMI aj optický kábel, signál HDMI sa prijíma prednostne.
- Ak sa rozhodnete použiť optický kábel a na portoch sú umiestnené krytky, nezabudnite ich pred zapájaním odstrániť.

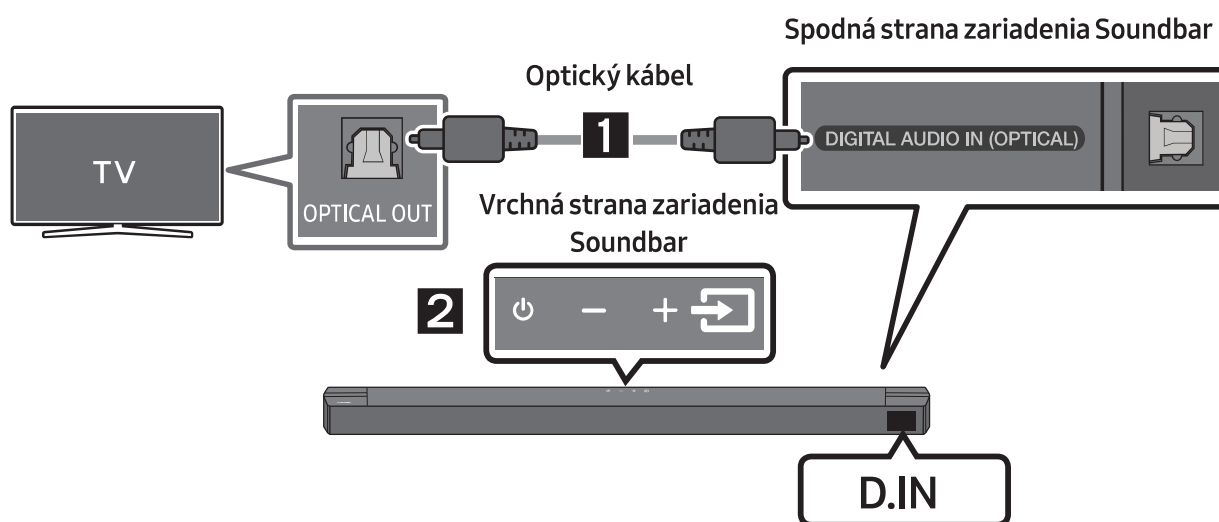



1. Pomocou digitálneho optického kábla pripojte konektor **DIGITAL AUDIO IN (OPTICAL)** na zariadení Soundbar ku konektoru OPTICAL OUT na TV.
2. Stlačte na hornom paneli alebo na diaľkovom ovládaní tlačidlo  (**Zdroj**) a vyberte režim „D.IN“.

Spôsob 2. Pripojenie TV pomocou kábla HDMI

⚠ UPOZORNENIE

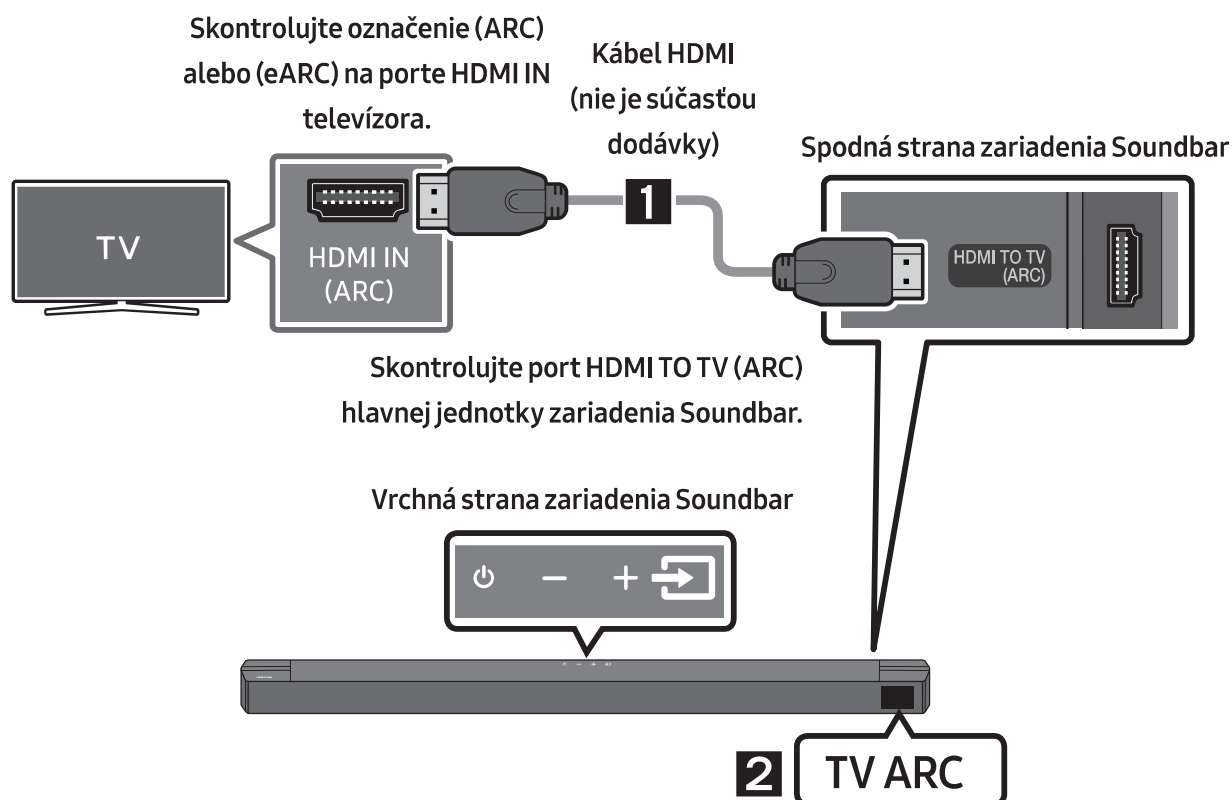
- Keď sú zároveň pripojené kábel HDMI aj optický kábel, signál HDMI sa prijíma prednostne.
- Ak chcete zariadenie Soundbar prepojiť s televízorom prostredníctvom kábla HDMI, zapojte ho do portov s označením ARC. V opačnom prípade sa zvuk z televízora nemusí prehrávať.
- Odporúčame použiť kábel **High-Speed HDMI Cable with Ethernet**.



1. Keď je zapnuté zariadenie Soundbar a TV, pripojte kábel HDMI (nie je súčasťou dodávky) podľa znázornenia na obrázku.
2. Na displeji hlavnej jednotky zariadenia Soundbar sa zobrazí položka „**TV ARC**“ a zariadenie Soundbar bude prehrávať zvuk TV.
 - Ak nepočuť zvuk televízora, stlačením tlačidla  (**Zdroj**) na diaľkovom ovládaní alebo na vrchnej strane zariadenia Soundbar prepnete do režimu „**D.IN**“. Na obrazovke sa postupne zobrazia položky „**D.IN**“ a „**TV ARC**“ a bude sa prehrávať zvuk TV.
 - Ak sa na displeji hlavnej jednotky zariadenia Soundbar nezobrazí položka „**TV ARC**“, skontrolujte, či je kábel HDMI (nie je súčasťou dodávky) pripojený ku správному portu.
 - Pomocou tlačidiel hlasitosti na diaľkovom ovládaní TV môžete zmeniť hlasitosť zariadenia Soundbar.

POZNÁMKY

- HDMI je rozhranie, ktoré umožňuje digitálny prenos obrazových a zvukových údajov pomocou jedného konektora.
- Ak sa na televízore nachádza port ARC, pripojte kábel HDMI k portu HDMI IN (ARC).
- Ak je to možné, odporúčame používať kábel HDMI bez jadra. V prípade použitia kábla HDMI s jadrom použite kábel s priemerom menším ako 14 mm.
- Táto funkcia nie je k dispozícii, ak kábel HDMI nepodporuje funkciu ARC.
- Pokiaľ sú signály vysielania vo formáte zvuku Dolby Digital a na vašom televízore je pre „digitálny výstupný audio formát“ nastavená možnosť PCM, nastavenie sa odporúča zmeniť na formát Dolby Digital. Po zmene nastavenia si môžete vychutnať vyššiu kvalitu zvuku. (V závislosti od výrobcu televízora sa v ponuke televízora môžu používať rôzne slová pre technológie Dolby Digital a PCM.)

06 POUŽITIE BEZDRÔTOVÉHO PRIPOJENIA K TELEVÍZORU

Pripojenie cez rozhranie Bluetooth

Ak je TV pripojený pomocou rozhrania Bluetooth, môžete počúvať stereofónny zvuk bez starostí s káblami.

- Naraz možno pripojiť len jeden TV.

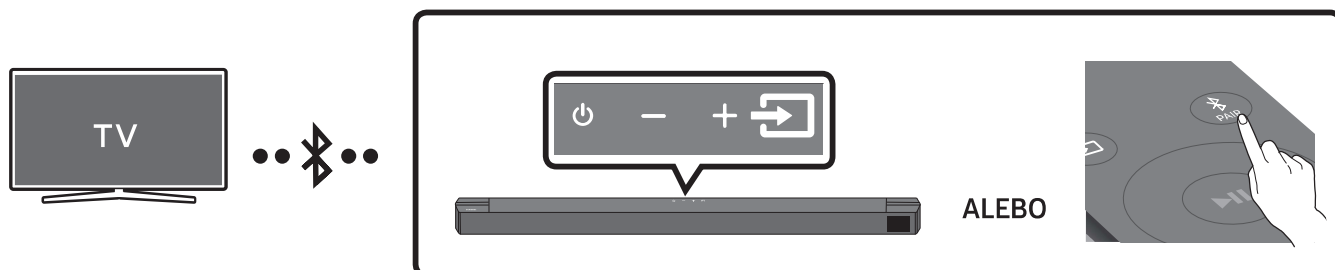

Prvé pripojenie

1. Na diaľkovom ovládaní stlačte tlačidlo PAIR a potvrdte režim „BT PAIRING“.
(ALEBO) a. Stlačte na hornom paneli tlačidlo (Zdroj) a následne vyberte možnosť „BT“. Hlásenie „BT“ sa po niekoľkých sekundách automaticky zmení na „BT PAIRING“ alebo na „BT READY“, ak už existuje záznam o pripojení.
b. Keď sa zobrazí hlásenie „BT READY“, stlačte a aspoň 5 sekúnd podržte tlačidlo (Zdroj) na hornom paneli zariadenia Soundbar, kým sa zobrazí hlásenie „BT PAIRING“.
2. Vyberte režim Bluetooth na TV. (Ďalšie informácie nájdete v príručke k TV.)
3. Vyberte položku „[AV] Soundbar B6-Series“ zo zoznamu na obrazovke TV.
Dostupné zariadenie Soundbar je v zozname zariadení Bluetooth na TV označené textom „Needs pairing“ alebo „Paired“. Na pripojenie k zariadeniu Soundbar vyberte túto správu a vytvorte pripojenie.
 - Keď je TV pripojený, na prednom displeji zariadenia Soundbar sa zobrazí text [Názov TV] → „BT“.
4. Zvuk TV teraz môžete počúvať zo zariadenia Soundbar.

Ak pripojenie zariadenia zlyhá

- Ak sa v zozname zobrazí údaj o v minulosti pripojenom zariadení Soundbar (napr. „[AV] Soundbar B6-Series“), vymažte ho.
- Následne zopakujte kroky 1 až 3.

POZNÁMKA



- Po prvom pripojení zariadenia Soundbar k televízoru použite režim „BT READY“ na opätovné pripojenie.

Odpojenie zariadenia Soundbar od TV

Stlačte tlačidlo  (**Zdroj**) na hornom paneli alebo na diaľkovom ovládaní a prepnite do iného režimu okrem „BT“.

- Odpojenie trvá určitý čas, pretože TV musí prijať odpoveď zo zariadenia Soundbar. (Požadovaný čas sa môže líšiť v závislosti od modelu TV.)
- Ak chcete zrušiť automatické spojenie prostredníctvom funkcie Bluetooth medzi zariadením Soundbar a televízorom, stlačte tlačidlo **Vlavo** na diaľkovom ovládači na 5 sekúnd, keď je zariadenie Soundbar v stave „BT READY“. (Prepínanie Zapnuté → Vypnuté)

V čom spočíva rozdiel medzi možnosťami BT READY a BT PAIRING?

- **BT READY** : V tomto režime môžete vyhľadávať predtým pripojené televízory alebo pripojiť predtým pripojené mobilné zariadenie k zariadeniu Soundbar.
- **BT PAIRING** : V tomto režime môžete k zariadeniu Soundbar pripojiť nové zariadenie. (Stlačte tlačidlo  **PAIR** na diaľkovom ovládaní alebo stlačte a aspoň 5 sekúnd podržte tlačidlo  (**Zdroj**) na hornej strane zariadenia Soundbar, kým je zariadenie Soundbar v režime „BT“.)

POZNÁMKY

- Ak sa pri pripojení zariadenia Bluetooth zobrazí výzva na zadanie kódu PIN, zadajte <0000>.
- V režime pripojenia Bluetooth sa pripojenie Bluetooth stratí, ak vzdialenosť medzi zariadením Soundbar a zariadením Bluetooth prekročí 10 m.
- Zariadenie Soundbar sa po 20 minútach v stave pripravenosti automaticky vypne.
- Za týchto okolností sa môže stať, že zariadenie Soundbar správne neuskutoční vyhľadávanie alebo nevytvorí pripojenie pomocou rozhrania Bluetooth:
 - ak sa v okolí zariadenia Soundbar vyskytuje silné elektrické pole,
 - Ak sú so zariadením Soundbar súčasne spárované dve alebo viac zariadení Bluetooth.
 - ak je zariadenie Bluetooth vypnuté, nenachádza sa na požadovanom mieste alebo má poruchu.
- Elektronické zariadenia môžu spôsobovať rádiové rušenie. V blízkosti hlavnej jednotky zariadenia Soundbar sa nesmú nachádzať zariadenia, ktoré vytvárajú elektromagnetické vlny – napríklad mikrovlnné rúry, zariadenia bezdrôtovej siete LAN atď.

07 PRIPOJENIE EXTERNÉHO ZARIADENIA

Pripojte sa k externému zariadeniu pomocou káblového pripojenia alebo rozhrania Bluetooth, aby ste prostredníctvom zariadenia Soundbar mohli prehrávať zvuk z externého zariadenia.

Spôsob 1. Pripojenie pomocou optického kábla

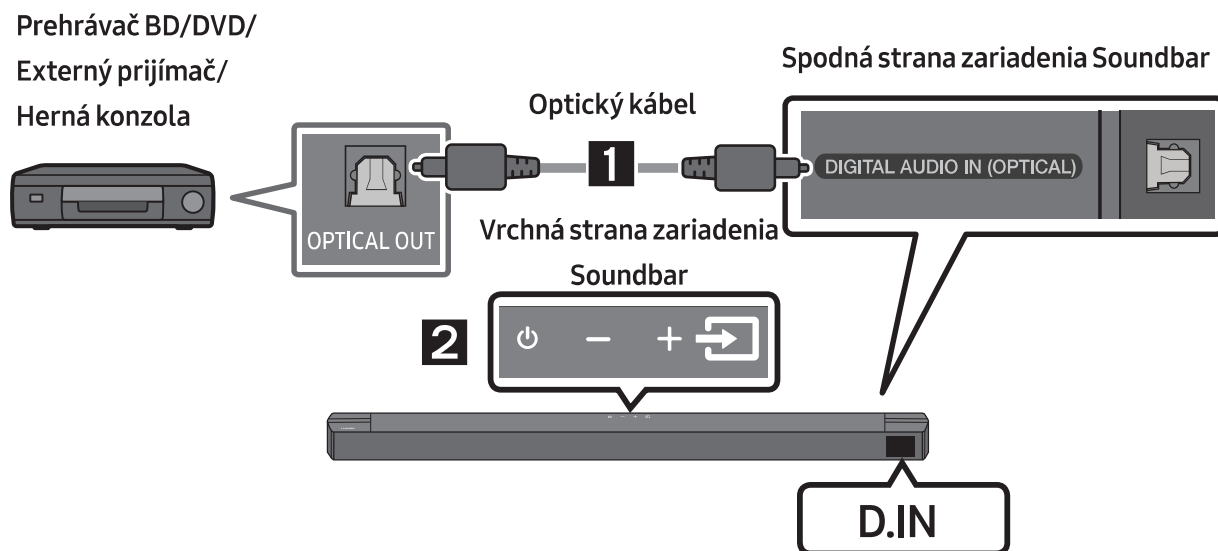

1. Pomocou digitálneho optického kábla pripojte konektor **DIGITAL AUDIO IN (OPTICAL)** na hlavnej jednotke ku konektoru OPTICAL OUT zdrojového zariadenia.
2. Vyberte režim „**D.IN**“ stlačením tlačidla  (**Zdroj**) na hornom paneli alebo na diaľkovom ovládaní.

Spôsob 2. Pripojenie pomocou kábla HDMI

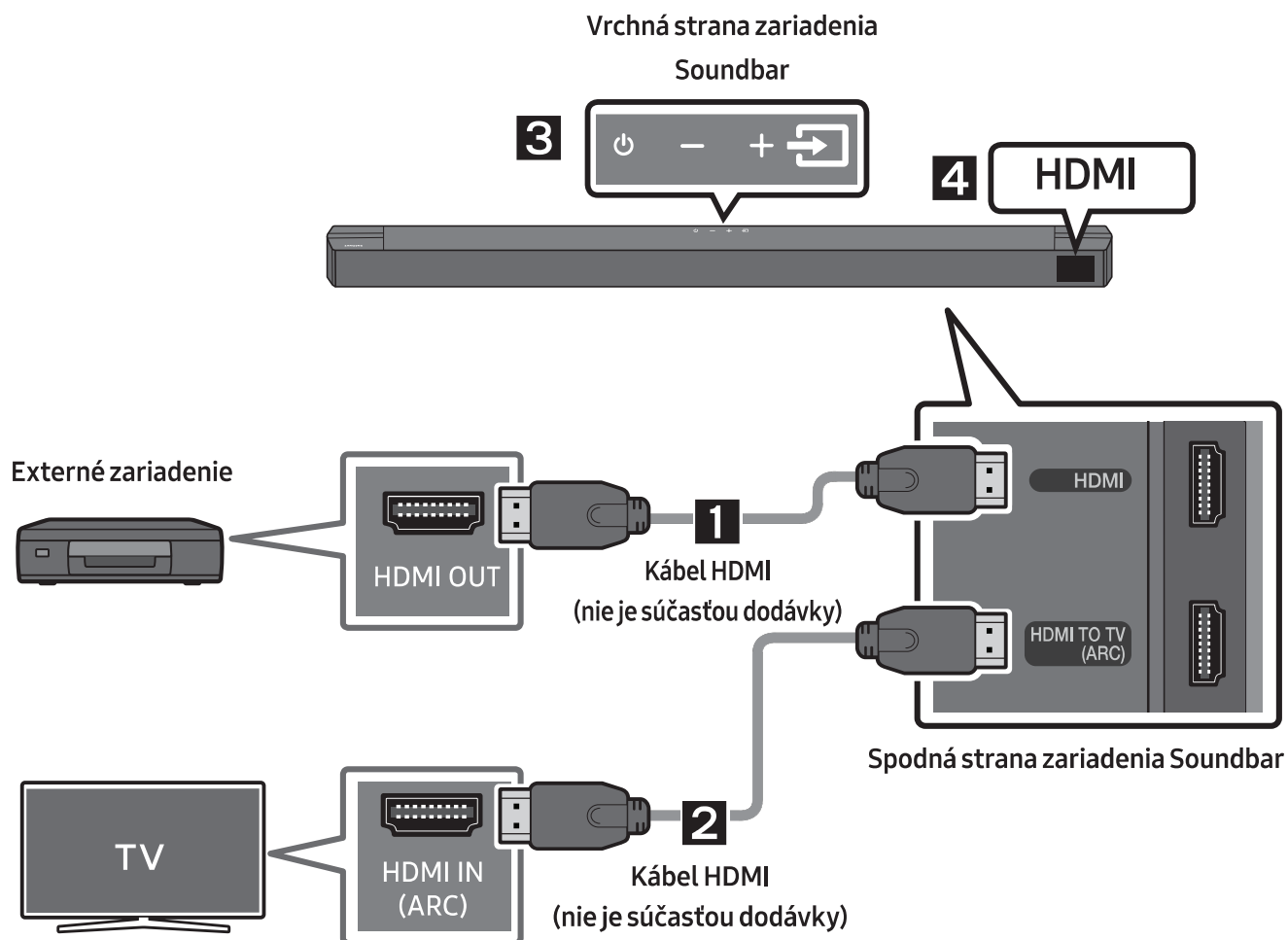

1. Pomocou kábla HDMI (nie je súčasťou dodávky) prepojte port **HDMI** v spodnej časti zariadenia Soundbar s portom HDMI OUT na digitálnom zariadení.
2. Pomocou kábla HDMI (nie je súčasťou dodávky) prepojte port **HDMI TO TV (ARC)** v spodnej časti zariadenia Soundbar s portom HDMI IN na televízore.
3. Stlačte tlačidlo  (**Zdroj**) na hornom paneli alebo na diaľkovom ovládaní a následne vyberte možnosť „**HDMI**“.
4. Režim „**HDMI**“ sa zobrazí na paneli displeja zariadenia Soundbar a bude sa prehrávať zvuk.

08 PRIPOJENIE ÚLOŽNÉHO ZARIADENIA USB

Prostredníctvom zariadenia Soundbar môžete prehrávať hudobné súbory uložené v pamäťových zariadeniach USB.

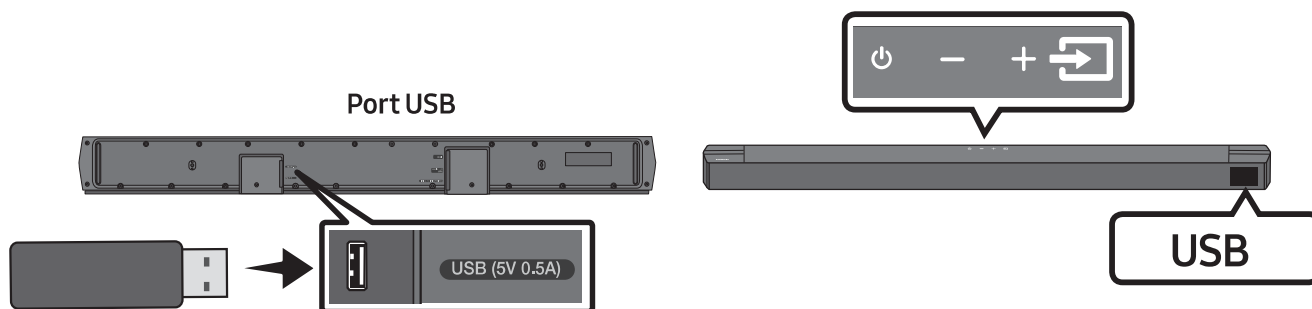

1. Pripojte zariadenie USB k portu USB na spodnej časti výrobku.
2. Stlačte tlačidlo  (**Zdroj**) na hornom paneli alebo na diaľkovom ovládaní a následne vyberte možnosť „**USB**“.
3. Na displeji sa zobrazí položka „**USB**“.
4. Prehrajte hudobné súbory uložené v pamäťovom zariadení USB prostredníctvom zariadenia Soundbar.
 - Zariadenie Soundbar sa automaticky vypne (Auto Power Down), ak sa počas viac ako 20 minút nepripojilo žiadne zariadenie USB.

Zoznam kompatibility

Prípona	Kodek	Vzorkovacia frekvencia	Dátový tok
*.mp3	MPEG 1 Layer2	16 kHz ~ 48 kHz	80 ~ 320 KB/s
	MPEG 1 Layer3	16 kHz ~ 48 kHz	80 ~ 320 KB/s
	MPEG 2 Layer3	16 kHz ~ 48 kHz	80 ~ 320 KB/s
	MPEG 2.5 Layer3	16 kHz ~ 48 kHz	80 ~ 320 KB/s
*.wma	Wave_Format_MSAudio1	16 kHz ~ 48 kHz	56 ~ 128 KB/s
	Wave_Format_MSAudio2	16 kHz ~ 48 kHz	56 ~ 128 KB/s
*.aac	AAC	16 kHz ~ 96 kHz	48 ~ 320 KB/s
	AAC-LC	16 kHz ~ 96 kHz	128 ~ 192 KB/s 5.1-kanálový 320 KB/s
	HE-AAC	24 kHz ~ 96 kHz	48 ~ 64 KB/s 5.1-kanálový 160 KB/s
*.wav	-	16 kHz ~ 48 kHz	až do 3000 KB/s
*.flac	FLAC	32 kHz ~ 192 kHz	162 ~ 8100 KB/s
*.aiff	AIFF	32 kHz ~ 192 kHz	1024 ~ 9216 KB/s
*.ogg	OGG 1.1.0	16 kHz ~ 48 kHz	50 ~ 500 KB/s

- Ak sa v USB zariadení nachádza príliš veľa priečinkov (približne 200) a súborov (približne 2000), prístup k nim a prehrávanie pomocou zariadenia Soundbar môže chvíľu trvať.
- Zariadenie Soundbar podporuje iba USB zariadenia so systémom súborov FAT16 (~2 GB), FAT32 (~2 TB) alebo NTFS (~2 TB).

09 PRIPOJENIE MOBILNÉHO ZARIADENIA

Pripojenie pomocou rozhrania Bluetooth

Ak je mobilné zariadenie pripojené pomocou rozhrania Bluetooth, môžete počúvať stereofónny zvuk bez starostí s káblami.

- Súčasne je možné pripojiť jeden televízor alebo dve zariadenia Bluetooth.

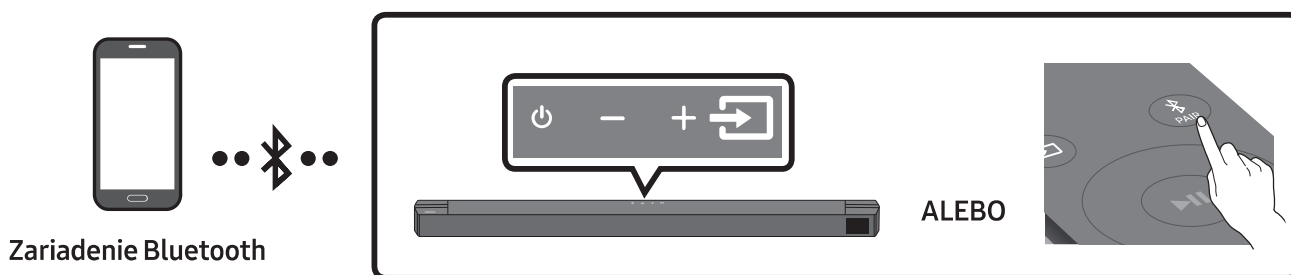

Prvé pripojenie

1. Na diaľkovom ovládaní stlačte tlačidlo PAIR a potvrdte režim „BT PAIRING“.
(ALEBO)
 - a. Stlačte na hornom paneli tlačidlo (Zdroj) a následne vyberte možnosť „BT“. Hlásenie „BT“ sa po niekoľkých sekundách automaticky zmení na „BT PAIRING“ alebo na „BT READY“, ak už existuje záznam o pripojení.
 - b. Keď sa zobrazí hlásenie „BT READY“, stlačte a aspoň 5 sekúnd podržte tlačidlo (Zdroj) na hornom paneli zariadenia Soundbar, kým sa zobrazí hlásenie „BT PAIRING“.
2. Vyberte položku „[AV] Samsung Soundbar B6-Series“ zo zoznamu.
 - Keď je zariadenie Soundbar pripojené k zariadeniu Bluetooth, na prednom displeji sa zobrazí text [Názov zariadenia Bluetooth] → „BT“.
3. Prostredníctvom zariadenia Soundbar prehrajte hudobné súbory zo zariadenia pripojeného pomocou rozhrania Bluetooth.



Ak pripojenie zariadenia zlyhá

- Ak sa v zozname zobrazí údaj o v minulosti pripojenom zariadení Soundbar (napr. „[AV] Samsung Soundbar B6-Series“), vymažte ho.
- Potom zopakujte kroky 1 a 2.

POZNÁMKA

- Po prvom pripojení zariadenia Soundbar k mobilné zariadenie použijete režim „BT READY“ na opätovné pripojenie.

V čom spočíva rozdiel medzi možnosťami BT READY a BT PAIRING?

- **BT READY** : V tomto režime môžete vyhľadávať predtým pripojené televízory alebo pripojiť predtým pripojené mobilné zariadenie k zariadeniu Soundbar.
- **BT PAIRING** : V tomto režime môžete k zariadeniu Soundbar pripojiť nové zariadenie.
(Stlačte tlačidlo  **PAIR** na diaľkovom ovládaní alebo stlačte a aspoň 5 sekúnd podržte tlačidlo  (**Zdroj**) na hornej strane zariadenia Soundbar, kým je zariadenie Soundbar v režime „BT“.)

POZNÁMKY

- Ak sa pri pripojení zariadenia Bluetooth zobrazí výzva na zadanie kódu PIN, zadajte <0000>.
- V režime pripojenia Bluetooth sa pripojenie Bluetooth stratí, ak vzdialenosť medzi zariadením Soundbar a zariadením Bluetooth prekročí 10 m.
- Zariadenie Soundbar sa po 20 minútach v stave pripravenosti automaticky vypne.
- Za týchto okolností sa môže stať, že zariadenie Soundbar správne neuskutoční vyhľadávanie alebo nevytvorí pripojenie pomocou rozhrania Bluetooth:
 - ak sa v okolí zariadenia Soundbar vyskytuje silné elektrické pole,
 - ak sú so zariadením Soundbar naraz spárované viaceré zariadenia Bluetooth,
 - ak je zariadenie Bluetooth vypnuté, nenachádza sa na požadovanom mieste alebo má poruchu.
- Elektronické zariadenia môžu spôsobovať rádiové rušenie. V blízkosti hlavnej jednotky zariadenia Soundbar sa nesmú nachádzať zariadenia, ktoré vytvárajú elektromagnetické vlny – napríklad mikrovlnné rúry, zariadenia bezdrôtovej siete LAN atď.
- Zariadenie Soundbar podporuje údaje SBC (44,1 kHz, 48 kHz).
- Pripájajte len k zariadeniu s rozhraním Bluetooth, ktoré podporuje funkciu A2DP (AV).
- Produkt Soundbar nemôžete pripájať k zariadeniu s rozhraním Bluetooth, ktoré podporuje len funkciu HF (Hands Free).
- Po spárovaní zariadenia Soundbar so zariadením Bluetooth zvolením položky „**[AV] Samsung Soundbar B6-Series**“ v zozname vyhladaných zariadení automaticky prepnete zariadenie Soundbar do režimu „BT“.
 - Dostupné len v prípade, keď je zariadenie Soundbar uvedené v zozname spárovaných zariadení zariadenia Bluetooth (zariadenie Bluetooth a zariadenie Soundbar sa museli v minulosti aspoň raz spárovať).
- Zariadenie Soundbar sa objaví v zozname vyhladaných zariadení v zariadení Bluetooth výlučne v prípade, ak sa na zariadení Soundbar zobrazuje hlásenie „**BT READY**“.

Zapnutie funkcie Bluetooth Power (SOUND MODE)

Ak sa zariadenie Bluetooth, ktoré bolo v minulosti spárované, pokúša o spárovanie so zariadením Soundbar, keď je zapnutá funkcia Bluetooth Power a zariadenie Soundbar je vypnuté, zariadenie Soundbar sa automaticky zapne.

1. Keď je zariadenie Soundbar zapnuté, stlačte tlačidlo **SOUND MODE** na diaľkovom ovládaní a podržte ho viac ako 5 sekúnd.
2. Na displeji zariadenia Soundbar sa zobrazí správa „**ON-BLUETOOTH POWER**“.

Odpojenie zariadenia Bluetooth od zariadenia Soundbar

Zariadenie s rozhraním Bluetooth môžete odpojiť od zariadenia Soundbar. Pokyny si pozrite v návode na obsluhu zariadenia s rozhraním Bluetooth.

- Zariadenie Soundbar sa odpojí.
- Keď sa zariadenie Soundbar odpojí od zariadenia Bluetooth, na prednom displeji zariadenia Soundbar sa zobrazí text „**BT DISCONNECTED**“.

Odpojenie zariadenia Soundbar od zariadenia Bluetooth

Na hornom paneli alebo na diaľkovom ovládaní stlačte tlačidlo  (**Zdroj**) a následne ho prepnete do hociktorého režimu okrem „**BT**“.

- Odpojenie trvá určitý čas, pretože zariadenie Bluetooth musí prijať odpoveď zo zariadenia Soundbar. (Čas odpojenia sa môže líšiť v závislosti od zariadenia Bluetooth)
- Keď sa zariadenie Soundbar odpojí od zariadenia Bluetooth, na prednom displeji zariadenia Soundbar sa zobrazí text „**BT DISCONNECTED**“.

POZNÁMKY

- V režime pripojenia Bluetooth sa pripojenie Bluetooth stratí, ak vzdialenosť medzi zariadením Soundbar a zariadením Bluetooth prekročí 10 m.
- Zariadenie Soundbar sa automaticky vypne po 20 minútach v pohotovostnom stave.

Viac o rozhraní Bluetooth

Bluetooth je technológia, ktoré umožňuje zariadeniam kompatibilným s rozhraním Bluetooth ľahké vzájomné prepájanie pomocou krátkeho bezdrôtového spojenia.

- Zariadenie s rozhraním Bluetooth môže spôsobovať šum alebo poruchy, v závislosti od použitia, keď:
 - Časť tela je v kontakte s prijímacím/vysielačím systémom zariadenia s rozhraním Bluetooth alebo zariadenia Soundbar.
 - Je vystavené elektrickým výkyvom z prekážok spôsobeným stenou, rohom alebo predelením miestnosti.
 - Je vystavené elektrickému rušeniu zariadeniami s rovnakým frekvenčným pásmom, vrátane medicínskych zariadení, mikrovlnných rúr alebo bezdrôtových sietí LAN.

- Spárujte zariadenie Soundbar so zariadením s rozhraním Bluetooth, pričom zachovajte malú vzdialenosť.
- Čím je vzdialenosť medzi zariadením Soundbar a zariadením s rozhraním Bluetooth väčšia, tým je kvalita horšia.

Ak vzdialenosť presiahne prevádzkový dosah rozhrania Bluetooth, spojenie sa stratí.

- V miestach so slabou citlivosťou príjmu nemusí spojenie rozhraním Bluetooth pracovať správne.
- Pripojenie Bluetooth funguje len v blízkosti prijímača. Spojenie sa automaticky preruší, ak je vzdialenosť mimo tento dosah. Dokonca aj v tomto dosahu môžu kvalitu zvuku znížiť prekážky, akými sú napríklad steny alebo dvere.
- Toto bezdrôtové zariadenie môže počas svojej prevádzky spôsobovať elektrické rušenie.

Viacnásobné pripojenie rozhrania Bluetooth

Zariadenie Soundbar je možné súčasne pripojiť k 2 zariadeniam Bluetooth.

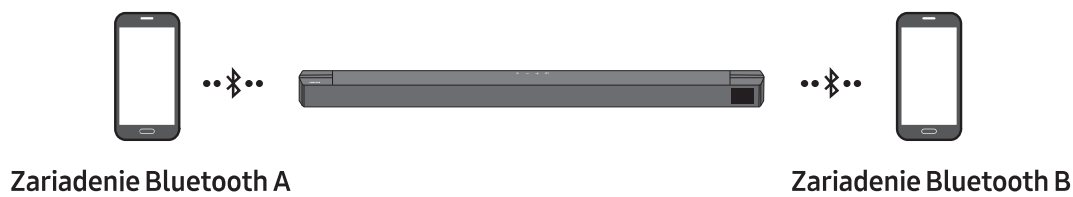

1. Pripojte k zariadeniu Soundbar najviac dve zariadenia Bluetooth. (Pozrite si stranu 29)
2. Spustíte prehrávanie hudby z jedného z pripojených zariadení Bluetooth, keď sú pripojené dve zariadenia.
3. Ak sa hudba prehráva zo zariadenia Bluetooth „B“ počas prehrávania zo zariadenia „A“, prehrávanie hudby sa spustí v zariadení „B“ a prehrávanie v zariadení „A“ sa automaticky zastaví alebo pozastaví.
4. Pri starších verziách ako AVRCP V1.4 sa môže prehrávanie hudby zo zariadenia prepnúť s oneskorením.

Viacnásobné spárovanie cez rozhranie Bluetooth

Ako so zariadením Soundbar spárovať viacero zariadení

1. Zapnite zariadenie Soundbar.
2. Len v režime „BT“ stlačte a podržte tlačidlo  (Zdroj) na hornej strane zariadenia Soundbar dlhšie než 5 sekúnd, aby zariadenie Soundbar prešlo do režimu „BT PAIRING“. Potom zapnite Bluetooth na zariadení Bluetooth a v zozname dostupných zariadení vyberte zariadenie Soundbar. Zariadenie Soundbar sa automaticky pripojí k zariadeniu Bluetooth.
3. Rovnakým spôsobom možno k zariadeniu Soundbar pripojiť druhé zariadenie Bluetooth. Ak sa pokúsite pripojiť tretie zariadenie, pripojené zariadenie, z ktorého sa práve neprehráva zvuk, sa od rozhrania Bluetooth odpojí, no naďalej bude so zariadením Soundbar spárované.
4. Pomocou rovnakého postupu môžete spárovať až 8 zariadení Bluetooth, no súčasne zostanú k zariadeniu Soundbar pripojené iba 2.

POZNÁMKY

- K zariadeniu Soundbar je súčasne možné pripojiť iba 1 televízor Samsung TV alebo 2 zariadenia Bluetooth.
- Zariadenie Soundbar sa od zariadení Bluetooth odpojí, keď zaznamená požiadavku o pripojenie z televízora Samsung TV.
- Predvolené nastavenie zariadenia Soundbar je „ON-BT MULTI CONNECTION“, ale na obnovenie do režimu bez viacnásobného pripojenia z iného režimu stlačte a podržte tlačidlo  PAIR na diaľkovom ovládači v pohotovostnom režime aspoň 5 sekúnd, kým sa na displeji nezobrazí nápis „OFF-BT MULTI CONNECTION“.

10 INŠTALÁCIA NÁSTENNÉHO DRŽIAKA

Upozornenia k inštalácii

- Inštalujte len na zvislú stenu.
- Neinštalujte na miestach s vysokou teplotou alebo vlhkosťou.
- Overte si, či nosnosť steny zodpovedá hmotnosti produktu. V opačnom prípade stenu spevnite alebo zvolte iné miesto inštalácie.
- Zakúpte si a použite upevňovacie skrutky alebo kotviace prvky, ktoré sú vhodné pre váš druh steny (sadrokartón, železo, drevo atď.). Ak je to možné, upevnite montážne skrutky do nosníkov v stene.
- Zakúpte si skrutky na montáž do steny, ktoré zodpovedajú druhu a hrúbke steny, na ktorú chcete upevniť zariadenie Soundbar.
 - Priemer: M5
 - Dĺžka: Odporúča sa L 35 mm alebo väčšia dĺžka.
- Káble z jednotky pripojte k externým zariadeniam ešte pred inštaláciou zariadenia Soundbar na stenu.
- Zariadenie pred montážou vypnite a odpojte od zdroja energie. V opačnom prípade hrozí zásah elektrickým prúdom.

Súčasti na montáž na stenu



Inštalačná pomôcka na montáž na stenu



Skrutka držiaka

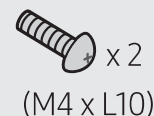

Skrutka



Konzoly nástenného držiaka

1. Na povrch steny sa umiestni **Inštalačná pomôcka na montáž na stenu**.
 - **Inštalačná pomôcka na montáž na stenu** musí byť umiestnená vodorovne.
 - Ak sa TV namontuje na stenu, nainštalujte zariadenie Soundbar aspoň 5 cm pod TV.



5 cm alebo viac

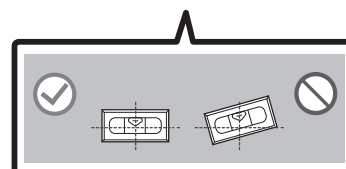

2. Zarovnajete **Stredovú líniu Inštalačná pomôcka na montáž na stenu** so stredom televízora (ak upevňujete zariadenie Soundbar pod televízor) a lepiacou páskou pripievnete k stene **Inštalačná pomôcka na montáž na stenu**.

- Ak zariadenie neinštalujete pod TV, umiestnite **Stredovú líniu** do stredu inštalačnej plochy.

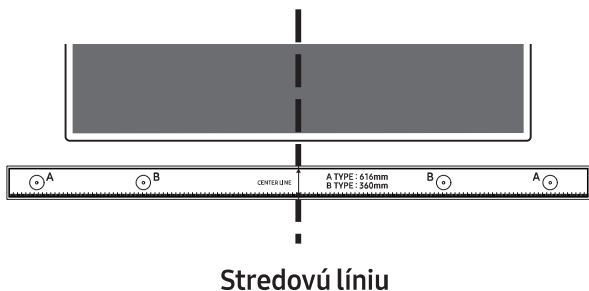

3. Na oboch koncoch šablóny označíte otvory na montážne skrutky pomocou špičky pera alebo zastrúhanej ceruzky, ktorú zatlačíte cez stred nákresu s označením **A-TYPE**.

Inštalačná pomôcka na montáž na stenu potom odstráňte.

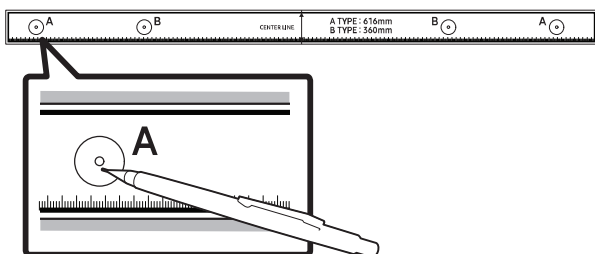

4. Pomocou vrtáka vhodnej veľkosti vyvrtajte otvor do steny v mieste jednotlivých značiek.

- Ak značky nezodpovedajú polohám výstupkov, pred vložením montážnych skrutiek vložte do otvorov vhodné kotvy. Ak používate kotvy, uistite sa, že vyvrtané otvory sú dostatočne veľké pre dané kotvy.

5. Zatlačte skrutku (nie je súčasťou dodávky) cez **Skrutka držiaka** a potom pevne zaskrutkujte každú skrutku do otvoru montážnej skrutky.

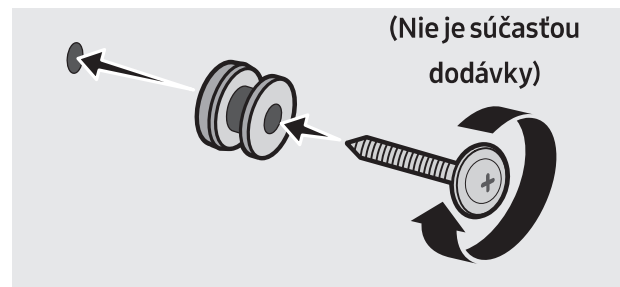

6. Namontujte 2 **Držiaky konzoly na stenu** so správnou orientáciou na spodnú stranu zariadenia Soundbar pomocou 2 **Skrutiek**.

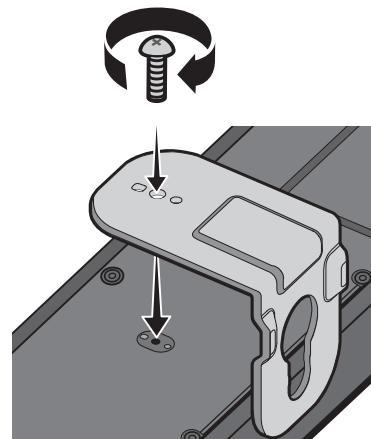

- Pri montáži sa uistite, že sa za zadnou stranou zariadenia Soundbar nachádza diel na zavesenie **Konzol nástenného držiaka**.

**Zadná strana
zariadenia Soundbar**

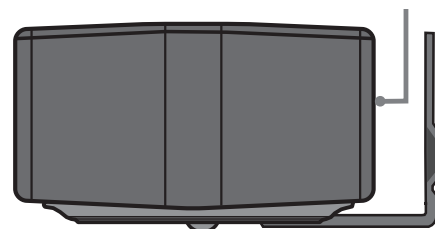

**Pravý koniec zariadenia
Soundbar**

7. Zariadenie Soundbar s pripevnenými **Konzolami nástenného držiaka** nainštalujte tak, že **Konzoly nástenného držiaka** zavesíte na **Skrutky držiaka** na stene.

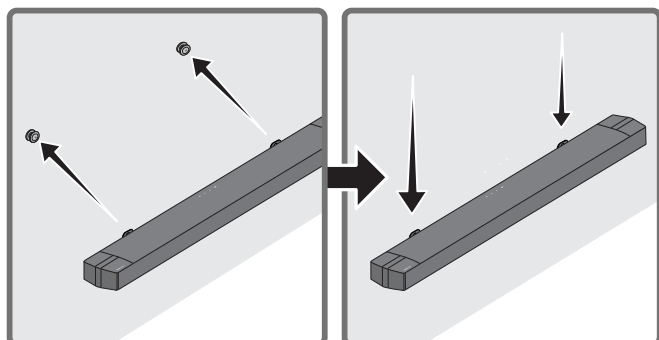

8. Posuňte zariadenie Soundbar nadol podľa znázornenia nižšie tak, aby **Držiaky konzoly na stenu** pevne spočívali na **Skrutkách držiaka**.
- Vložte **Skrutky držiaka** do širokej (spodnej) časti **Držiakov konzoly na stenu** a potom posuňte **Držiaky konzoly na stenu** tak, aby **Držiaky konzoly na stenu** pevne spočívali na **Skrutkách držiaka**.

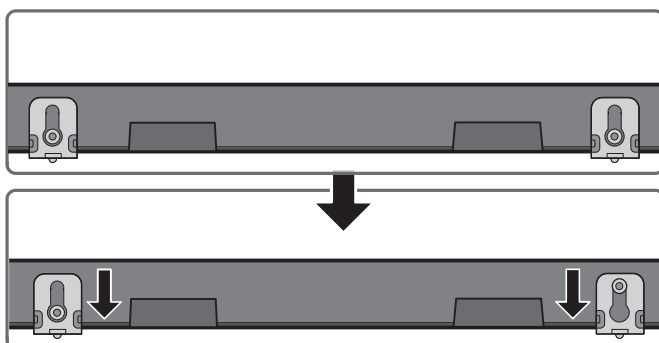

11 AKTUALIZÁCIA SOFTVÉRU

Spoločnosť Samsung môže v budúcnosti ponúknuť aktualizácie systémového firmvéru zariadenia Soundbar.

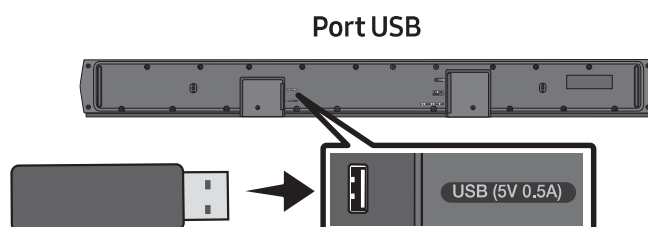

V prípade ponuky aktualizácie môžete aktualizovať firmvér pripojením zariadenia USB, v ktorom je uložená aktualizácia firmvéru, k portu USB na zariadení Soundbar. Ďalšie informácie o spôsobe prevzatia aktualizáčnych súborov nájdete na webovej lokalite spoločnosti Samsung (www.samsung.com → Support).

Potom vyberte typ produktu alebo zadajte číslo modelu zariadenia Soundbar, vyberte možnosť Softvér a aplikácie a potom položku Súborový stiahnutie. Názvy možností sa môžu líšiť.

Ako skontrolovať verziu firmvéru

1. Vypnite zariadenie Soundbar.
2. Stlačte a podržte tlačidlo  (**Ovládanie zvuku**) na diaľkovom ovládaní približne 5 sekúnd.
3. Každá verzia sa na displeji zariadenia Soundbar zobrazí v nasledujúcom poradí. (Verzia softvéru → **HDMI** → **Tx** → **Rx**)
 - **Tx** : Bezdrôtový modul Tx v zariadení Soundbar.
 - **Rx** : Bezdrôtový modul Rx v basovom reproduktore.
 - **ZOBRAZENIE VERZIE R2**
 - Zadné R2--- nie je pripojené
 - Pripojené zadné R2xxx

Postup pri aktualizácii

Dôležité: Funkcia aktualizácie vymaže všetky používateľské nastavenia. Odporúčame vám zapísať si nastavenia, aby ste ich po aktualizácii mohli jednoducho obnoviť. Upozorňujeme, že aktualizácia firmvéru obnoví aj pripojenie subwoofera.

1. Vložte jednotku USB do USB portu na počítači.
Dôležité: Na jednotke USB sa nesmú nachádzať žiadne hudobné súbory. Spôsobilo by to zlyhanie aktualizácie firmvéru.
2. Prejdite na stránku (samsung.com) → vyberte položku Zadať číslo modelu. a zadajte model zariadenia Soundbar. Vyberte položku Manuály a softvér na stiahnutie a stiahnite si súbor s najnovším softvérom.
3. Uložte prevzatý softvér na pamäťové zariadenie USB a výberom položky „Extrahovať sem“ rozbaľte priečinok.
4. Vypnite zariadenie Soundbar a pripojte k portu USB pamäťovú jednotku USB obsahujúcu aktualizáciu softvéru.
5. Zapnite Soundbar a zmeňte zdroj na režim „**USB**“. Do 3 minút sa zobrazí nápis „**UPDATE**“ a spustí sa aktualizácia. Po dokončení aktualizácie sa Soundbar automaticky vypne a potom opäť zapne.
6. Stlačte tlačidlo **— + (Hlasitosť)** na hornom paneli na 5 sekúnd. Na displeji sa zobrazí nápis „**INIT**“ a Soundbar sa vypne. Aktualizácia je dokončená.
 - Produkt má funkciu DUAL BOOT.
Ak aktualizácia firmvéru zlyhá, firmvér môžete aktualizovať znova.
7. Obnovte nastavenia zariadenia Soundbar.

Ak sa nezobrazí položka UPDATE

1. Vypnite zariadenie Soundbar, odpojte a znovu pripojte pamäťové zariadenie USB, ktoré obsahuje aktualizčné súbory, k portu USB zariadenia Soundbar.
2. Odpojte napájací kábel zariadenia Soundbar, znova ho pripojte a potom zapnite zariadenie Soundbar.

POZNÁMKY

- Aktualizácia firmvéru nemusí prebiehať správne, ak sú v pamäťovom zariadení USB uložené zvukové súbory, ktoré podporuje zariadenie Soundbar.
- Počas priebehu aktualizácie neodpájajte, napájanie ani nevyberajte zariadenie USB. Po dokončení aktualizácie firmvéru sa hlavná jednotka automaticky vypne.
- Po dokončení aktualizácie sa inicializuje nastavenie používateľom v zariadení Soundbar, aby ste mohli obnoviť nastavenia. Odporúčame, aby ste si nastavenia poznačili, aby ste ich mohli po aktualizácii jednoducho obnoviť.
Aktualizáciou firmvéru sa obnoví aj pripojenie subwoofera.
Ak sa po aktualizácii automaticky znovu nenadviaže pripojenie k subwooferu, pozrite si stranu 16.
Ak aktualizácia softvéru zlyhá, skontrolujte, či pamäťové zariadenie USB nevykazuje poruchu.
- Používatelia systému Mac OS by mali v zariadení USB používať formát MS-DOS (FAT).
- V závislosti od výrobcu pamäťového zariadenia USB nemusí byť dostupná aktualizácia prostredníctvom zariadenia USB.

12 RIEŠENIE PROBLÉMOV

Skôr ako sa obrátite na technickú podporu, skontrolujte nasledujúce skutočnosti.

Soundbar sa nezapne.

- Skontrolujte, či je napájací kábel zariadenia Soundbar správne zapojený do elektrickej zásuvky.

Soundbar funguje chybne.

- Vytiahnite napájací kábel a zapojte ho znova.
- Vypnite a zapnite napájanie externého zariadenia a skúste to znova.
- Ak nie je k dispozícii žiaden signál, po istom čase sa zariadenie Soundbar vypne. Zapnite zariadenie Soundbar. (pozri stranu 7.)

Ak diaľkový ovládač nefunguje.

- Namierte zariadenie priamo na Soundbar.
- Vymeňte batérie.

Soundbar neprehráva žiaden zvuk.

- Zvuk zo zariadenia Soundbar je príliš tichý alebo stlmený. Upravte hlasitosť.
- Ak je pripojené externé zariadenie (set-top box, zariadenie Bluetooth, mobilné zariadenie atď.), upravte jeho hlasitosť.
- V ponuke zvukového výstupu televízora vyberte položku Soundbar. (Televízory Samsung: Domov (🏠) → Menu → Nastavenia (⚙️) → Všetky nastavenia (⚙️) → Zvuk → Výstup zvuku → Vyberte položku Soundbar)
- Káblové pripojenie k zariadeniu Soundbar nesmie byť uvoľnené. Odpojte kábel a znova ho pripojte.
- Napájací kábel úplne vytiahnite, znova ho zapojte a zapnite napájanie.
- Výrobok spustite a skúste to znova. (pozri stranu 36.)

Subwoofer neprehráva žiaden zvuk.

- Skontrolujte, či indikátor LED na zadnej strane basového reproduktora svieti modrým svetlom. Ak indikátor bliká namodro alebo svieti načerveno, znova prepojte zariadenie Soundbar a basový reproduktor. (pozri stranu 17.)
- Problém môže nastať, ak je medzi zariadením Soundbar a basovým reproduktorom nejaká prekážka. Premiestnite zariadenia ďalej od prípadných prekážok.
- Aj iné zariadenia vysielajúce vysokofrekvenčné signály v blízkosti môžu rušiť spojenie. Reprodukotor by mal byť umiestnený ďalej od takýchto zariadení.
- Vytiahnite a znova pripojte napájaciu zástrčku.

Hlasitosť basového reproduktora je príliš nízka.

- Pôvodná hlasitosť prehrávaného obsahu môže byť nízka. Skúste upraviť úroveň hlasitosti basového reproduktora. (pozri stranu 12.)
- Presuňte basový reproduktor bližšie k sebe.

Ak nie je televízor pripojený prostredníctvom rozhrania HDMI TO TV (ARC).

- Skontrolujte, či je kábel HDMI správne pripojený do portu ARC. (pozri stranu 22.)
- Pripojenie zrejme nemožno nadviazať, pretože je pripojené externé zariadenie (set-top box, herná konzola atď.). Zariadenie Soundbar pripojte priamo.
- Na televízore zrejme nie je aktivované rozhranie HDMI-CEC. V ponuke televízora zapnite rozhranie CEC. (Televízory Samsung: Domov (🏠) → Menu → Nastavenia (⚙️) → Všetky nastavenia (⚙️) → Pripojenie → Správca externých zariadení → Anynet+ (HDMI-CEC) ZAPNUTÁ)

Pri pripájaní k televízoru v režime HDMI TO TV (ARC) nepočuť žiadny zvuk.

- Zariadenie nedokáže prehrať vstupný signál. Zmeňte zvukový výstup televízora na PCM alebo Dolby Digital. (V prípade televízora Samsung TV: Domov (🏠) → Menu → Nastavenia (⚙️) → Všetky nastavenia (⚙️) → Zvuk → Odborné nastavenia → Formát digitálneho výstupu zvuku)

Soundbar sa nepripojí cez Bluetooth.

- Pri pripájaní nového zariadenia nadviažte pripojenie v režime „**BT PAIRING**“. (Na diaľkovom ovládaní stlačte tlačidlo  **PAIR** alebo na zariadení stlačte a podržte tlačidlo  (**Zdroj**) aspoň 5 sekúnd.)
- Ak je zariadenie Soundbar pripojené k inému zariadeniu, najprv odpojte toto zariadenie a potom prepnite zariadenie.
- Na zariadení Bluetooth, ktoré chcete pripojiť, odstráňte zoznam reproduktorov Bluetooth a opäť ho pripojte. (Televízory Samsung: Domov (🏠) → Menu → Nastavenia (⚙️) → Všetky nastavenia (⚙️) → Zvuk → Výstup zvuku → Zoznam reproduktorov Bluetooth)
- Automatické pripájanie k televízoru môže byť vypnuté. Keď je zariadenie Soundbar v režime „**BT READY**“, stlačte a podržte tlačidlo **Vľavo** na diaľkovom ovládaní zariadenia Soundbar na 5 sekúnd a vyberte možnosť **ON-TV CONNECT**. Ak sa zobrazí hlásenie **OFF-TV CONNECT**, znovu stlačte a podržte tlačidlo **Vľavo** po dobu 5 sekúnd a voľbu prepnite.
- Vytiahnite a znovu pripojte napájaciu zástrčku, a potom to skúste znovu.
- Výrobok spustite a skúste to znova. (pozri stranu 36.)

Zvuk sa prehráva prerušovane pri pripojení cez Bluetooth.

- Ak sa zariadenie, ktoré je pripojené cez Bluetooth, nachádza príliš ďaleko od panela Soundbar, zvuk sa môže prehrávať prerušovane. Zariadenie presuňte bližšie k zariadeniu Soundbar.
- Ak je časť vášho tela v kontakte s vysielateľom signálu Bluetooth, alebo ak je produkt umiestnený na kovovom nábytku, zvuk sa môže prehrávať prerušovane. Skontrolujte umiestnenie produktu a podmienky, v ktorých sa používa.

Viacnásobné pripojenie cez Bluetooth nefunguje.

- Keď je TV pripojený k panelu Soundbar, viacnásobné pripojenie cez Bluetooth nemusí fungovať. Odpojte zariadenie Soundbar od TV a skúste to znova.
- Skontrolujte, či je nastavenie viacnásobného pripojenia cez Bluetooth zapnuté. (Pozrite si časť „**Soundbar sa nepripojí cez Bluetooth.**“.)
- Odpojte aktuálne prehrávané zariadenie, spárujte so zariadením, ktoré chcete pripojiť a znova pripojte predchádzajúce zariadenie.
- Ak nepočuť žiaden zvuk ani v prípade, že všetky pripojenia sú správne, pozrite si časť „**Zvuk sa prehráva prerušovane pri pripojení cez Bluetooth.**“.

Soundbar sa nezapne automaticky spolu s TV.

- Ak vypnete zariadenie Soundbar počas sledovania televízie, synchronizácia vypínača s televízorom sa zakáže. Najprv vypnite televízor.

13 LICENCIA



Manufactured under license from Dolby Laboratories. Dolby, Dolby Audio and the double-D symbol are trademarks of Dolby Laboratories Licensing Corporation.



For DTS patents, see <http://patents.dts.com>. Manufactured under license from DTS, Inc. (for companies headquartered in the U.S./Japan/Taiwan) or under license from DTS Licensing Limited (for all other companies). DTS, Digital Surround, and the DTS logo are registered trademarks or trademarks of DTS, Inc. in the United States and other countries. © 2021 DTS, Inc. ALL RIGHTS RESERVED.



The terms HDMI and HDMI High-Definition Multimedia Interface, and the HDMI Logo are trademarks or registered trademarks of HDMI Licensing Administrator, Inc. in the United States and other countries.



The Bluetooth® word mark and logos are registered trademarks owned by Bluetooth SIG, Inc. and any use of such marks by Samsung Electronics Co., Ltd. is under license. Other trademarks and trade names are those of their respective owners.



[ENERGY STAR]

ENERGY STAR qualified model only

- Your Samsung product is ENERGY STAR qualified in its factory default setting. Change to certain features, settings and functionality in this product can change the power consumption, possibly beyond the limits required for ENERGY STAR qualification.
- Environmental Protection Agency and Department of Energy. ENERGY STAR is a joint program of the Government agencies, designed to promote energy efficient products and practices.

Refer to www.energystar.gov for more information of the ENERGY STAR Program.

ENERGY STAR qualified model only (Applicable to Thin Client models only)

As an ENERGY STAR® Partner, SAMSUNG has determined that this product meets the ENERGY STAR® guidelines for energy efficiency.

- The ENERGY STAR Program has been to reduced greenhouse gas emissions and save energy through voluntary labeling.
- Power management setting of this product have been enabled by default, and have various timing setting from 1 minutes to 5 hours.
- The product can wake with a button press on the chassis from sleep mode.

ENERGY STAR qualified model only (The other models)

- As an ENERGY STAR Partner, Samsung has determined that this product or product models meets the ENERGY STAR guideline for energy efficiency.
-

14 POZNÁMKA K LICENCIÍ S OTVORENÝM ZDROJOVÝM KÓDOM

Ak chcete zaslať otázky či požiadavky na otázky o otvorených zdrojoch, obráťte sa na divíziu Samsung Open Source (<http://opensource.samsung.com>).

15 DÔLEŽITÁ POZNÁMKA OHĽADOM SERVISU

- Snímky a obrázky v tejto používateľskej príručke vám poskytujeme len ako referenciu, pričom sa môžu odlišovať od skutočného vzhľadu produktu.
- Môže vám byť účtovaný správny poplatok, ak
 - (a) je na základe vašej požiadavky privolaný technik a vo výrobku nie je závada (t.j. keď ste si neprečítali túto používateľskú príručku).
 - (b) prinesiete zariadenie do opravárenského strediska a produkt nevykazuje žiadnu chybu (t.j. v prípadoch, kde ste si neprečítali túto používateľskú príručku).
- Výšku daného správneho poplatku vám oznámime skôr, ako sa vykoná akákoľvek obhliadka v práci alebo domácnosti.

16 ŠPECIFIKÁCIE A PRÍRUČKA

Technické údaje

Názov modelu	HW-6550
USB	5V/0,5A
Hmotnosť	3,1 kg
Rozmery (Š x V x H)	1030,0 x 59,4 x 105,0 mm
Rozsah prevádzkovej teploty	+5°C až +35°C
Rozsah prevádzkovej vlhkosti	10 % ~ 75 %
ZOSILŇOVAČ Menovité výstupné napätie	180W (30Wx6)
Podporované formáty prehrávania	LPCM 2ch, Dolby Audio™ (podpora Dolby® Digital), DTS, DTS Virtual:X
VÝSTUPNÝ VÝKON BEZDRÔTOVÉHO ZARIADENIA Maximálny výkon vysielача BT Maximálny výkon vysielача SRD	100 mW pri 2,4 GHz – 2,4835 GHz 25 mW pri 5,725 GHz – 5,825 GHz
Názov subwooferu	PS-WB65D
Hmotnosť	5,1 kg
Rozmery (Š x V x H)	184,0 x 346,0 x 295,0 mm
ZOSILŇOVAČ Menovité výstupné napätie	250W
VÝSTUPNÝ VÝKON BEZDRÔTOVÉHO ZARIADENIA Maximálny výkon vysielача SRD	25 mW pri 5,725 GHz – 5,825 GHz
Celková spotreba energie v pohotovostnom režime (W)	2,0W
Bluetooth Spôsob deaktivácie portov	Stlačte tlačidlo SOUND MODE a podržte ho viac ako 5 sekúnd na vypnutie funkcie napájania zariadenia Bluetooth (Bluetooth Power).

POZNÁMKY

- Samsung Electronics Co., Ltd si vyhradzuje všetky práva na zmenu špecifikácií bez predchádzajúceho upozornenia.
- Hmotnosť a rozmery sú približné.

Spoločnosť Samsung týmto vyhlasuje, že toto rádiové zariadenie je v súlade s požiadavkami smernice 2014/53/EÚ a príslušnými zákonnými požiadavkami Spojeného kráľovstva.

Celý text vyhlásenia o zhode je k dispozícii na tejto internetovej adrese: <http://www.samsung.com>, prejdite na podstránku Podpora a zadajte názov modelu.

Toto zariadenie je možné používať vo všetkých krajinách EÚ a v Spojenom kráľovstve.



[Správna likvidácia batérií v tomto výrobku]

(Platí v krajinách so zavedeným separovaným zberom)

Toto označenie na batérii, príručke alebo balení hovorí, že batérie v tomto výrobku by sa po skončení ich životnosti nemali likvidovať spolu s ostatným domovým odpadom. V prípade takéhoto označenia chemické symboly Hg, Cd alebo Pb znamenajú, že batéria obsahuje ortuť, kadmium alebo olovo v množstve presahujúcom referenčné hodnoty smernice 2006/66/ES.

Pri nevhodnej likvidácii batérií môžu tieto látky poškodiť zdravie alebo životné prostredie.

Za účelom ochrany prírodných zdrojov a podpory opätovného použitia materiálu batérie likvidujte oddelene od iných typov odpadov a recyklujte ich prostredníctvom miestneho systému bezplatného zberu batérií.



Správna likvidácia tohoto výrobku (Elektrotechnický & elektronický odpad)

(Platí v krajinách so zavedeným separovaným zberom)

Toto označenie na výrobku, príslušenstve alebo v sprievodnej brožúre hovorí, že po skončení životnosti by produkt ani jeho elektronické príslušenstvo (napr. nabíjačka, náhlavná súprava, USB kábel) nemali byť likvidované s ostatným domovým odpadom. Prípadnému poškodeniu životného prostredia alebo ľudského zdravia môžete predísť tým, že budete tieto výrobky oddeľovať od ostatného odpadu a vrátite ich na recykláciu.

Používatelia v domácnostiach by pre podrobné informácie, ako ekologicky bezpečne naložiť s týmito výrobkami, mali kontaktovať buď predajcu, ktorý im ich predal, alebo príslušný úrad v mieste ich bydliska. Priemyselní používatelia by mali kontaktovať svojho dodávateľa a preveriť si podmienky kúpnej zmluvy. Tento výrobok a ani jeho elektronické príslušenstvo by nemali byť likvidované spolu s ostatným priemyselným odpadom.

Informácie o záväzkoch spoločnosti Samsung v oblasti ochrany životného prostredia a o regulačných povinnostiach pre špecifické produkty (napr. nariadenia REACH, WEEE, nariadenia pre batérie) nájdete na adrese: www.samsung.com/uk/aboutsamsung/sustainability/environment/our-commitment/data/

NARIADENIE KOMISIE (EÚ) 2019/1782

Požiadavky na ekodizajn externých zdrojov napájania :

www.samsung.com/global/ecodesign_component