

# SONY

## Televize

### Začínáme [1]

- Dálkové ovládání [2]
  - Tlačítka na dálkovém ovládání [3]
  - Tlačítka na dálkovém ovládání [4]
- Připojovací konektory [5]
- Jak fungují kontrolky LED [6]
- Nabídka Home [7]
- Volba vstupů [8]
- Probíhá automatická akustická kalibrace [9]
- Funkce pro usnadnění přístupu [10]

### Užitečné funkce [11]

- Vyhledávání obsahu / hlasové ovládání televizoru [12]
  - Použití mikrofonu dálkového ovládání [13]
  - Použití vestavěného mikrofonu na televizoru (jen u televizorů s vestavěným mikrofonem) [14]
- Spouštění oblíbených aplikací [15]
  - Instalace aplikací [16]
- Vyhledání dálkového ovládání (pouze modely dodávané s dálkovým ovládáním s vestavěnou zvukovou signalizací) [17]
- Používání bezpečných aplikací a služeb streamování videa (Zabezpečení a omezení) [18]
- Používání Modul kamery s mikrofonem (pouze modely s podporou technologie BRAVIA CAM) [19]

### Sledování televizoru [20]

- Sledování televizních programů [21]
  - Pochopení informací na náhledových ikonách [22]
  - Použití programového průvodce [23]
  - Konfigurace nastavení kanálu [24]
    - Příjem digitálních vysílání [25]
    - Příjem satelitních vysílání [26]

- [Řazení nebo úprava kanálů](#) [27]
- [Použití funkce TV nabídka](#) [28]
- [Použití televizních služeb interaktivního vysílání](#) [29]
- [Užitečné funkce při sledování televizoru](#) [30]
- [Změna kvality obrazu a zvuku podle vašich požadavků](#) [31]
  - [Nastavení kvality obrazu](#) [32]
  - [Nastavení kvality zvuku](#) [33]
  - [Pokročilá nastavení „Zvuk“](#) [34]
  - [Pokročilé nastavení Automatické hlasitosti](#) [35]
  - [Vyvážení](#) [36]

## [Nahrávání televizních programů](#) [37]

- [Nahrávání na pevný disk s rozhraním USB](#) [38]
  - [Registrace pevného disku s rozhraním USB](#) [39]
  - [Časované nahrávání](#) [40]
  - [Informace o použití pevného disku s rozhraním USB k nahrávání](#) [41]
- [Sledování a odstranění nahraného obsahu](#) [42]
- [Vysvětlení symbolů na seznamu nahraných titulů](#) [43]

## [Použití televizoru s jinými zařízeními](#) [44]

- [Zařízení USB](#) [45]
  - [Přehrávání obsahu uloženého v zařízení USB](#) [46]
  - [Informace o zařízeních USB sloužících k ukládání fotografií a hudby](#) [47]
  - [Podporované soubory a formáty](#) [48]
    - [Fotografie](#) [49]
    - [Hudba](#) [50]
    - [Videa](#) [51]
    - [Vzorkovací frekvence audia \(pro video\)](#) [52]
    - [Externí titulky](#) [53]
- [Přehrávače Blu-ray a DVD](#) [54]
  - [Připojení přehrávače Blu-ray nebo DVD](#) [55]
  - [Sledování disků Blu-ray a DVD](#) [56]
- [Kabelový/satelitní přijímač](#) [57]
  - [Připojení kabelového/satelitního přijímače](#) [58]
  - [Jak ovládat kabelový/satelitní přijímač pomocí dálkového ovládání televizoru](#) [59]
- [Zobrazení obrazovky aplikace telefonu iPhone / chytrého telefonu nebo zařízení iPad / tabletu na televizoru](#) [60]
- [Počítače, fotoaparáty a videokamery](#) [61]

- [Připojení počítače a zobrazení uloženého obsahu](#) [62]
- [Připojení fotoaparátu nebo videokamery a zobrazení uloženého obsahu](#) [63]
- [Technické specifikace video signálu z počítače](#) [64]
- [Audiosystém \(jako AV receiver nebo sound bar\)](#) [65]
  - [Přehrávání zvuku pomocí audiosystému](#) [66]
  - [Připojení audiosystému](#) [67]
  - [Nastavení audiosystému](#) [68]
  - [Použití televizoru jako středového reproduktoru \(jen modely televizoru vybavené Režim středového TV reproduktoru\)](#) [69]
  - [Průchozí pro signály audio formátů podporovaných funkcí eARC](#) [70]
  - [Přístup k nastavení audiosystému](#) [71]
- [Videoherní konzole](#) [72]
- [Poslech 3D prostorového zvuku s reproduktorem kolem krku nebo sluchátky \(jen modely BRAVIA XR\)](#) [73]
- [Zařízení Bluetooth](#) [74]
  - [Připojení zařízení Bluetooth](#) [75]
  - [Nastavení funkce AV sync](#) [76]
  - [Podporované profily Bluetooth](#) [77]
- [Zařízení kompatibilní s funkcí BRAVIA Sync](#) [78]
  - [BRAVIA Sync – přehled](#) [79]
  - [Použití funkcí dostupných pro zařízení, která jsou kompatibilní s funkcí BRAVIA Sync](#) [80]
  - [Přízpůsobení nastavení BRAVIA Sync](#) [81]
- [Sledování obsahu v rozlišení 4K z kompatibilních zařízení](#) [82]
  - [Sledování obsahu v rozlišení 4K](#) [83]
  - [Nastavení potřebná pro sledování obrazového obsahu ve vyšší kvalitě prostřednictvím vstupu HDMI](#) [84]
- [Průvodce připojením BRAVIA](#) [85]

## [Připojení k síti](#) [86]

- [Připojení k síti](#) [87]
  - [Připojení k síti pomocí kabelu LAN](#) [88]
  - [Připojení k síti pomocí bezdrátového připojení](#) [89]
    - [Použití rozhraní Wi-Fi pro připojení televizoru k internetu/síti](#) [90]
    - [Použití funkce Wi-Fi Direct pro připojení k televizoru \(bez nutnosti bezdrátového routeru\)](#) [91]
- [Funkce domácí sítě](#) [92]
  - [Přízpůsobení nastavení domácí sítě](#) [93]

- [Přehrávání obsahu z počítače](#) [94]
- [Přehrávání obsahu z multimediálního serveru](#) [95]
- [Sledování internetového obsahu](#) [96]

## [Nastavení](#) [97]

- [Použití funkce Rychlá nastavení](#) [98]
- [Použití funkce Eco Dashboard](#) [99]
- [Kanály & Externí Vstupy](#) [100]
- [Zobrazení a zvuk](#) [101]
- [Síť a internet](#) [102]
- [Účty a přihlašování](#) [103]
- [Ochrana soukromí](#) [104]
- [Aplikace](#) [105]
- [Systém](#) [106]
- [Dálkové ovládání a příslušenství](#) [107]
- [Nápověda a zpětná vazba](#) [108]
- [Časovače a hodiny](#) [109]

## [Řešení potíží](#) [110]

- [Začněte zde](#) [111]
  - [Vlastní diagnostika](#) [112]
  - [Aktualizace softwaru](#) [113]
  - [Pokud je nutné úplné resetování \(restartování\) televizoru](#) [114]
  - [Časté dotazy k řešení potíží](#) [115]
- [Obraz \(kvalita\) / obrazovka](#) [116]
  - [Bez barev / tmavý obraz / barvy nejsou správné / obraz je příliš jasný.](#) [117]
  - [Obraz je zkreslený. / obrazovka bliká.](#) [118]
  - [Nezobrazuje se obsah HDR ve vysokém rozlišení.](#) [119]
  - [Panel OLED \(pouze modely s panelem OLED\)](#) [120]
    - [Obrazovka se po uplynutí určité doby ztmaví. \(pouze modely vybavené displejem OLED\)](#) [121]
    - [Zobrazí se zpráva \[Obnova panelu nebyla dokončena\]. \(pouze modely vybavené displejem OLED\)](#) [122]
    - [Máte obavu z vypálení obrazu. \(pouze modely vybavené displejem OLED\)](#) [123]
    - [Na obrazovce se zobrazí bílá, červená, zelená nebo modrá čára. \(pouze některé modely vybavené displejem OLED\)](#) [124]
- [Klávesnice](#) [125]



- Příjem vysílání [126]
  - Nejprve opravte problémy s příjmem televizního vysílání. [127]
  - Nelze sledovat digitální kanály. [128]
  - Nemůžete sledovat satelitní kanály. [129]
  - Některé digitální kanály chybí. [130]
- Zvuk [131]
  - Žádný zvuk, ale dobrý obraz. [132]
  - Žádný nebo slabý zvuk ze systému domácího kina. [133]
  - Chcete přehrávat zvuk ze sluchátek / zvukového zařízení Bluetooth a audiosystému / reproduktorů televizoru současně. [134]
  - Dochází k prodlevě mezi obrazem a zvukem. [135]
  - Žádné zvuky televizoru, například zvuky příkazů nebo zvuková odezva. [136]
  - Nelze vytvořit připojení eARC. [137]
  - Hlasové vyhledávání nelze používat s vestavěným mikrofonem (jen televizory s vestavěným mikrofonem). [138]
  - Televizor reaguje na zvuk z okolí (jen u televizorů s vestavěným mikrofonem). [139]
- Síť (internet/domácí) / aplikace [140]
  - Televizor se nemůže připojit k internetu/síti. [141]
  - Je možné připojit se k internetu, ale ne k některých aplikacím či službám. [142]
- Dálkové ovládání / příslušenství [143]
  - Dálkové ovládání nefunguje. [144]
  - Chcete vypnout podsvícení dálkového ovládání. (Pouze u dálkových ovládání s podsvícením). [145]
- Napájení [146]
  - Televizor nelze vypnout pomocí dálkového ovládání. [147]
  - Televizor se automaticky vypíná. [148]
  - Televizor se automaticky zapíná. [149]
  - Televizor se nezapne. [150]
- Připojená zařízení [151]
  - Žádný obraz z připojeného zařízení. [152]
  - Nemůžete zvolit připojené zařízení. [153]
  - Nelze najít připojené zařízení BRAVIA Sync HDMI. [154]
  - Nemůžete vypnout kabelový/satelitní přijímač pomocí dálkového ovládání televizoru. [155]
  - Externí zařízení (např. kabelový/satelitní přijímač) nelze ovládat pomocí dálkového ovládání televizoru. (Jen kompatibilní modely umožňující ovládání kabelového/satelitního přijímače) [156]

- [Ovládání se přerušuje nebo zařízení nefunguje.](#) [157]
- [Nahrávání na pevný disk s rozhraním USB](#) [158]
  - [Nemůžete použít pevný disk s rozhraním USB.](#) [159]
  - [Zařízení obsahující pevný disk s rozhraním USB nelze zaregistrovat.](#) [160]
- [LED](#) [161]
  - [Chcete zhasnout LED kontrolku, aby se nerozsvěcovala ani neblíkala.](#) [162]
  - [LED kontrolka Funkční odezva bliká červeně.](#) [163]

## [Rejstřík/Ostatní](#) [164]

- [Rejstřík](#) [165]
- [O uživatelské příručce](#) [166]
- [Struktura uživatelské příručky](#) [167]
- [Specifikace](#) [168]
- [Web podpory](#) [169]
- [Zajištění pravidelného aktualizování televizoru](#) [170]
- [Informace o ochranných známkách](#) [171]

---

[1]

## Začínáme

---

[Dálkové ovládání](#) Tato část popisuje tlačítka na dálkovém ovládání.

[Připojovací konektory](#)

[Jak fungují kontrolky LED](#)

[Nabídka Home](#)

[Volba vstupů](#)

[Probíhá automatická akustická kalibrace](#)

[Funkce pro usnadnění přístupu](#)

---

[2] Začínáme

## Dálkové ovládání

---

Vyberte dálkové ovládání.



[3] Dálkové ovládání | Dálkové ovládání

## Tlačítka na dálkovém ovládání

Dodané dálkové ovládání, uspořádání tlačítek, názvy tlačítek a dostupné funkce se liší v závislosti na modelu/zemi/oblasti.

Kliknutím na tlačítko na obrázku dálkového ovládání zobrazíte popis.

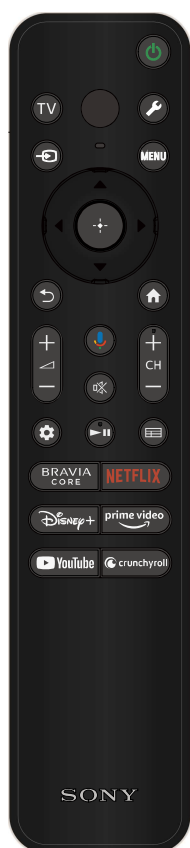

### ⏻ (Napájení)

Zapíná nebo přepíná pohotovostní / síťový pohotovostní režim.

### TV

Přepne na televizní kanál nebo vstup a zobrazí funkci TV nabídka. Podrobnosti zjistíte na stránce [Použití funkce TV nabídka](#).

### 🎤 (Mikrofon)

Sem mluvte, pokud chcete použít mikrofon v dálkovém ovládání. Nad mikrofonem je kontrolka LED.

### 🔑 (Rychlá nastavení)

Zobrazit Rychlá nastavení. Podrobnosti zjistíte na stránce [Použití funkce Rychlá nastavení](#).

### Rada

- Pomocí praktické funkce [Najít dálkové ovládání] můžete najít dálkové ovládání tím, že na televizoru stisknete tlačítko napájení. Podrobnosti najdete v části [Vyhledání dálkového ovládání \(pouze modely dodávané s dálkovým ovládáním s vestavěnou zvukovou signalizací\)](#).

### ➡ (Výběr vstupu)

Zobrazí a vybere vstupní zdroj atd. Podrobnosti naleznete na stránce [Volba vstupů](#).

### MENU

Zobrazí na obrazovce televizoru nabídku funkčních tlačítek, která nemáte na dálkovém ovládání.

## ▲ (Nahoru) / ▼ (Dolů) / ◀ (Vlevo) / ▶ (Vpravo) / +/- (Zadat) (Navigační tlačítka)

Slouží k navigaci v rámci nabídek na obrazovce a k volbě položek.

### ↶ (ZPĚT)

Zobrazí předchozí obrazovku.

### 🏠 (DOMŮ)

Zobrazí nabídku Home televizoru. Podrobnosti zjistíte na stránce [Nabídka Home](#).

### ◀ +/- (Hlasitost)

Nastavuje hlasitost.

### 🗣️ (Asistent Google/Mikrofon)

Požádejte Google o pomoc na velké obrazovce. Začněte tím, že na dálkovém ovládacím tlačítku stisknete tlačítko Asistent Google (nebo MIC).

Podrobnosti zjistíte na stránce [Použití mikrofonu dálkového ovládacího tlačítka](#).

Asistent Google není v některých jazycích/zemích/oblastech k dispozici.

### 🔇 (Ztlumit)

Ztlumí zvuk. Opětovným stisknutím zvuk obnovíte.

## Rada

- Službu přístupnosti lze zapnout a vypnout podržením tlačítka 🔇 (Ztlumit).

### CH +/- (Kanál)

Zvolí kanál.

### ⚙️ (Panel)

Zobrazit Panel.

### ▶ (Přehrát) / ⏸ (Pozastavit)

Ovládá multimediální obsah v televizoru a připojeném zařízení, které je kompatibilní s funkcí BRAVIA Sync.

### ☰ (Průvodce)

Zobrazí průvodce digitálními programy pro televizor nebo kabelový/satelitní přijímač. Podrobnosti zjistíte na stránce [Použití programového průvodce](#).

### Tlačítka aplikací (Online služba)

Jedním stisknutím si přehrávejte videa z různých streamovacích služeb. Stiskněte požadovanou službu a začněte sledovat.

# Tlačítka na dálkovém ovládní

Dodané dálkové ovládní a také uspořádání tlačítek a názvy tlačítek se liší v závislosti na modelu/zemi/oblasti.

Kliknutím na tlačítko na obrázku dálkového ovládní zobrazíte popis.

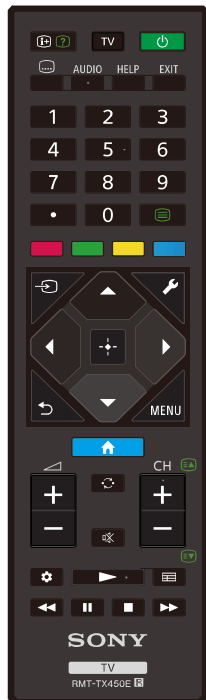

## **i+** (Informace/zobrazení textu)

Zobrazí informace.

## **TV**

Přepne na televizní kanál nebo vstup a zobrazí funkci TV nabídka.

Podrobnosti zjistíte na stránce [Použití funkce TV nabídka](#).

## **⏻** (Napájení)

Zapíná nebo přepíná pohotovostní / síťový pohotovostní režim.

## **⋮** (Nastavení titulků)

Zapne či vypne titulky (když je tato funkce dostupná).

## **AUDIO**

Zvolí zvuk vícejazyčného zdroje nebo duální zvuk aktuálně sledovaného programu (závisí na zdroji programu).

## **HELP**

Zobrazí nabídku nápovědy. Odtud získáte přístup k uživatelské příručce.

## **EXIT**

Zobrazí předchozí obrazovku nebo zavře nabídku. Pokud je k dispozici služba interaktivních aplikací, stisknutím tuto službu ukončíte.

## **Číselné tlačítko / • (tečka)**

Použijte společně s tlačítky 0–9 k volbě digitálních kanálů.

## **☰** (Text)

Zobrazí textové informace.

## **Barevná tlačítka**

Provádí příslušnou funkci.

## **↪** (Výběr vstupu)

Zobrazí a vybere vstupní zdroj atd. Podrobnosti naleznete na stránce [Volba vstupů](#).

## **🔑** (Rychlá nastavení)

Zobrazit Rychlá nastavení. Podrobnosti zjistíte na stránce [Použití funkce Rychlá nastavení](#).

## **▲ (Nahoru) / ▼ (Dolů) / ◀ (Vlevo) / ▶ (Vpravo) / -|- (Zadat) (Navigační tlačítka)**

Slouží k navigaci v rámci nabídek na obrazovce a k volbě položek.

### (ZPĚT)

Zobrazí předchozí obrazovku.

### (DOMŮ)

Zobrazí nabídku Home televizoru. Podrobnosti zjistíte na stránce [Nabídka Home](#).

## MENU

Zobrazí na obrazovce televizoru nabídku funkčních tlačítek, která nemáte na dálkovém ovládní.

### +/- (Hlasitost)

Nastavuje hlasitost.

### (Přeskočit)

Slouží k přepínání mezi dvěma kanály nebo vstupy. Televizor se bude přepínat mezi aktuálním kanálem nebo vstupem a naposledy vybraným kanálem nebo vstupem.

### (Ztlumit)

Ztlumí zvuk. Opětovným stisknutím zvuk obnovíte.

## Rada

- Službu přístupnosti lze zapnout a vypnout podržením tlačítka  (Ztlumit).

### CH +/- (Kanál)

V televizním režimu: Zvolí kanál.

V textovém režimu: Zvolí  (Další) nebo  (Předchozí) stránku.

### (Panel)

Zobrazit Panel.

### (Přehrát) / (Rychle zpět) / (Pozastavit) / (Zastavit) / (Rychle vpřed)

Ovládá multimediální obsah v televizoru a připojeném zařízení, které je kompatibilní s funkcí BRAVIA Sync.

### (Průvodce)

Zobrazí průvodce digitálními programy pro televizor nebo kabelový/satelitní přijímač. Podrobnosti zjistíte na stránce [Použití programového průvodce](#).





---



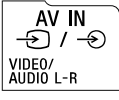

[5] Začínáme

## Připojovací konektory

---

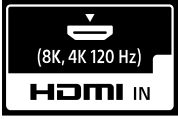

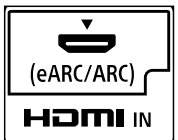

Dostupné typy a tvary konektorů se liší v závislosti na vašem televizoru. Informace o umístění konektorů najdete v dokumentu Průvodce nastavením (tištěná příručka).

Svorka	Popis
	<p><b>USB</b></p> <p>Slouží k připojení digitálního fotoaparátu / videokamery / paměťového média USB.</p> <p><b>Poznámka</b></p> <ul style="list-style-type: none"> <li>• Připojení velkého zařízení USB může rušit ostatní zařízení připojená vedle něj. V takovém případě jej připojte k jinému vstupu USB.</li> </ul>
	<p><b>USB HDD REC</b></p> <p>Slouží k připojení pevného disku s rozhraním USB nebo digitálního fotoaparátu / videokamery / paměťového zařízení USB. Funkce nahrávání na pevný disk USB je k dispozici pouze pro některé oblasti, země či modely televizoru.</p>
	<p><b>AV IN</b></p> <p>Slouží k připojení pro VCR / videoherní zařízení / DVD přehrávač / videokameru / externí box.*<sup>1</sup></p> <p>Pro připojení kompozitního videosignálu použijte analogový propojovací kabel (není součástí dodávky).</p> <p>*<sup>1</sup> Pro externí zařízení, která mají pouze výstup SCART AV OUT, použijte adaptér SCART-RCA a analogový propojovací kabel. Podrobnější informace o typu analogového propojovacího kabelu najdete v části <u>Připojení přehrávače Blu-ray nebo DVD</u>.</p>
	<p><b>HDMI IN</b></p> <p>Slouží k připojení zařízení HDMI. Rozhraní HDMI dokáže pomocí jediného kabelu přenášet digitální video i zvuk. Pokud si chcete vychutnat vysoce kvalitní obsah 4K, připojte Prémiový vysokorychlostní kabel (kabely) HDMI™ a podle pokynů</p>

Svorka	Popis
	zobrazených na obrazovce nastavte položku [Formát signálu HDMI] pro port HDMI IN.
	<p><b>HDMI IN (8K, 4K, 120 Hz)</b></p> <p>Pokud používáte zařízení HDMI, které podporuje video výstup v rozlišení 8K nebo 4K 100/120 Hz, připojte Ultra vysokorychlostní kabel HDMI™ a podle pokynů na obrazovce nastavte možnost [Formát signálu HDMI] pro port HDMI IN.</p> <p><b>Poznámka</b></p> <ul style="list-style-type: none"> <li>Podpora rozlišení 4K 100 Hz závisí na dané zemi/oblasti.</li> </ul>
	<p><b>HDMI IN (4K, 120 Hz)</b></p> <p>Pokud používáte zařízení HDMI, které podporuje video výstup v rozlišení 4K 100/120 Hz, připojte Ultra vysokorychlostní kabel HDMI™ a podle pokynů na obrazovce nastavte položku [Formát signálu HDMI] pro port HDMI IN.</p> <p><b>Poznámka</b></p> <ul style="list-style-type: none"> <li>Podpora rozlišení 4K 100 Hz závisí na dané zemi/oblasti.</li> </ul>
	<p><b>HDMI IN (eARC/ARC)</b></p> <p>K připojení audiosystému, který podporuje funkci eARC (Enhanced Audio Return Channel) nebo ARC (Audio Return Channel), použijte port HDMI označený na televizoru jako „eARC/ARC“.</p> <p>Jedná se o funkci odesílající zvuk do audiosystému, který podporuje funkci eARC/ARC, prostřednictvím kabelu HDMI. Pokud audiosystém funkci eARC/ARC nepodporuje, je nutno jej připojit přes DIGITAL AUDIO OUT (OPTICAL).</p>
	<p><b>DIGITAL AUDIO OUT (OPTICAL)</b></p> <p>Slouží k připojení audiosystému s optickým audio vstupem. Pokud budete chtít na výstup odeslat digitální zvuk při připojení audiosystému, který není kompatibilní s funkcí ARC pomocí kabelu</p>



Svorka	Popis
	HDMI, budete muset připojit optický audio kabel k portu DIGITAL AUDIO OUT (OPTICAL).
	<p><b>㊚ (vstup RF)</b> Slouží k připojení kabelu / antény / externího boxu.</p> <p><b>Poznámka</b></p> <ul style="list-style-type: none"> <li>• V případě připojení kabelu ke vstupu kabelu / antény spoj utahujte pouze rukou, užití přílišné síly může způsobit poškození televizoru.</li> </ul>
	<p><b>㊚ (satelitní vstup)</b> Připojuje se k satelitnímu vstupu. Kroky připojení: SUB. → MAIN → Anténa. V případě konektoru SUB. tento slouží k připojení pouze pomocí režimu dvojitého tuneru s výjimkou distribuce jedním kabelem EN50494 (v závislosti na modelu).</p>
	<p><b>LAN</b> Slouží k připojení k routeru. Slouží k připojení k internetu pomocí kabelu LAN.</p>
	<p><b>CAM (Modul podmíněného přístupu)</b> Poskytuje přístup k placeným televizním službám. Podrobnější informace naleznete v návodu k obsluze dodávaném společně s vaším modulem CAM.</p> <p><b>Poznámka</b></p> <ul style="list-style-type: none"> <li>• Čipovou kartu nezasouvejte přímo do otvoru CAM televizoru. Je třeba ji zasunout do modulu podmíněného přístupu poskytnutého vaším autorizovaným prodejcem.</li> <li>• CAM není v některých zemích/oblastech podporován. Ověřte si to u svého autorizovaného prodejce.</li> <li>• Pokud po použití internetového videa přepnete na digitální program, může se zobrazit zpráva CAM.</li> </ul>

Svorka	Popis
	<ul style="list-style-type: none"> <li>Ze zásuvky CAM televizoru odstraňte maketu karty či kryt (dostupnost závisí na modelu televizoru) jen při zasunování čipové karty do zásuvky CAM.</li> </ul>
	<p><b>CENTER SPEAKER IN</b></p> <p>Pro použití reproduktorů televizoru jako středového reproduktoru zapojte výstup AV receiveru ke zdířce CENTER SPEAKER IN na televizoru.</p> <p>Chcete-li používat reproduktory televizoru jako středový reproduktor, stiskněte tlačítko  (Rychlá nastavení) na dálkovém ovládání a poté vyberte položku [Nastavení] — [Zobrazení a zvuk] — [Audio výstup] — [Reproduktor] — [Audio systém].</p> <p><b>Poznámka</b></p> <ul style="list-style-type: none"> <li>Před zapojením kabelů odpojte napájecí kabel televizoru i AV receiveru.</li> <li>Pokud nebudete používat konektor CENTER SPEAKER IN nebo vstup S-CENTER SPEAKER IN, změňte následující nastavení, které na reproduktorech eliminuje šum. Stiskněte tlačítko  (Rychlá nastavení) na dálkovém ovládání a vypněte položku [Režim středového TV reproduktoru] v nastavení [Nastavení] — [Zobrazení a zvuk] — [Audio výstup].</li> </ul>
	<p><b>S-CENTER SPEAKER IN</b></p> <p>Slouží k propojení televizoru a audio zařízení s výstupem/konektorem S-CENTER OUT pomocí kabelu Kabel pro režim středového TV reproduktoru. Před připojením nezapomeňte nejdříve odpojit napájecí kabely televizoru a audio zařízení.</p> <p>Podrobnosti najdete v části <u><a href="#">Použití televizoru jako středového reproduktoru (jen modely televizoru vybavené Režim středového TV reproduktoru)</a></u>.</p> <p><b>Poznámka</b></p>

Svorka	Popis
	<ul style="list-style-type: none"> <li>• Pokud nepoužíváte konektor CENTER SPEAKER IN nebo vstup S-CENTER SPEAKER IN, proveďte následující kroky, které na reproduktorech eliminují šum. Stiskněte tlačítko  (Rychlá nastavení) na dálkovém ovládání a vypněte položku [Režim středového TV reproduktoru] v nastavení [Nastavení] — [Zobrazení a zvuk] — [Audio výstup].</li> </ul>

[6] Začínáme

## Jak fungují kontrolky LED

Pomocí LED kontrolky můžete zkontrolovat stav televizoru.

Umístění LED kontrolky se u jednotlivých modelů liší.

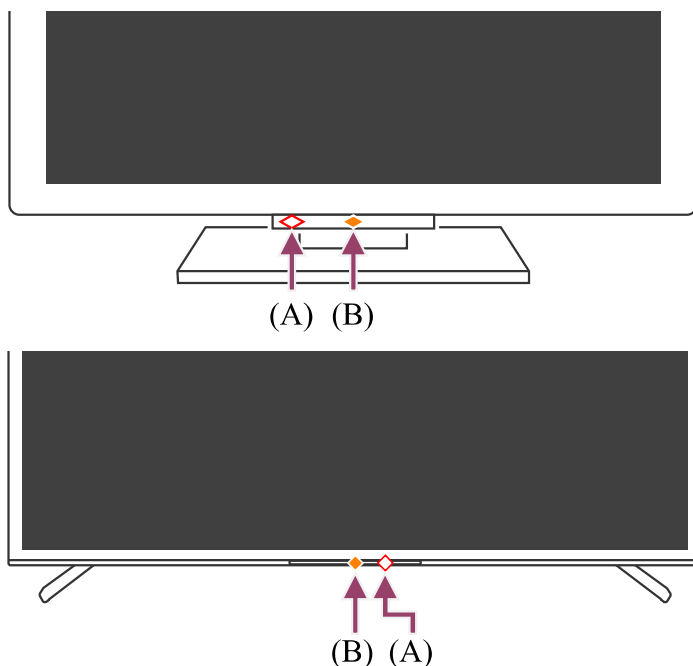

(A) Kontrolka hlasové funkce (Na levé straně nebo uprostřed vpravo ve spodní části televizoru. Jen u televizorů s vestavěným mikrofonom.\*)

(B) LED kontrolka Funkční odezva (Uprostřed spodní části televizoru.)

\* Vestavěný mikrofون nemusí být k dispozici v závislosti na oblasti, modelu nebo jazyce.

### LED kontrolka hlasové funkce

Svítili nebo bliká, když detekuje „Ok Google“ a televizor komunikuje se serverem. Způsob fungování této LED kontrolky je závislý na stavu komunikace se serverem.

## Poznámka

- Vestavěný mikrofon na televizoru můžete používat, když je funkce Spínač vestavěného mikrofonu zapnutá. Informace o umístění přepínače vestavěného mikrofonu najdete v dokumentu Referenční příručka/Průvodce nastavením dodaném s televizorem.
- Poté, co stisknete tlačítko MIC/Asistent Google na dálkovém ovládacím zařízení a dokončíte aktivaci vestavěného mikrofonu na televizoru, se bude LED kontrolka hlasových funkcí rozsvěcovat žlutě při vypnutém spínači vestavěného mikrofonu na televizoru (je-li uvedený spínač zapnutý, rozsvěcuje se žlutě LED kontrolka Funkční odezva).

## LED kontrolka Funkční odezva

„Rozsvěcí se“ nebo „bliká“ bíle, pokud se televizor zapíná, když přijímá signály z dálkového ovládacího zařízení nebo pokud aktualizuje software pomocí paměťového zařízení USB. Pokud je zapnuta funkce [Zjišťování příkazu „Ok Google“], rozsvítí se žlutě. (jen u televizorů s vestavěným mikrofonem\*)

\* Vestavěný mikrofon nemusí být k dispozici v závislosti na oblasti, modelu nebo jazyce. Pokud je Spínač vestavěného mikrofonu zapnutý, rozsvěcuje se žlutě. (pouze u televizorů s vestavěným mikrofonem\*)

\* Vestavěný mikrofon nemusí být k dispozici v závislosti na oblasti, modelu nebo jazyce.

## Související témata

- [Použití vestavěného mikrofonu na televizoru \(jen u televizorů s vestavěným mikrofonem\)](#)
- [Chcete zhasnout LED kontrolku, aby se nerozsvěcovala ani neblíkala.](#)
- [Funkce domácí sítě](#)
- [Aktualizace softwaru](#)

---

[7] Začínáme

## Nabídka Home

---

Obrazovka, která se zobrazuje po stisknutí tlačítka HOME/🏠 (DOMŮ) na dálkovém ovládacím zařízení, se nazývá nabídka Home. Pomocí nabídky Home můžete vyhledávat obsah a vybírat doporučený obsah, aplikace a nastavení.

Položky zobrazené v nabídce Home závisí na tom, zda je v televizoru nastaven účet Google.

(V závislosti na vašem modelu/oblasti/zemi nemusí být některé funkce k dispozici. Vyobrazení slouží pouze k referenčním účelům. Od skutečného obsahu obrazovky se mohou lišit.)

(A) Nabídka Home za stavu, kdy je v televizoru nastaven účet Google

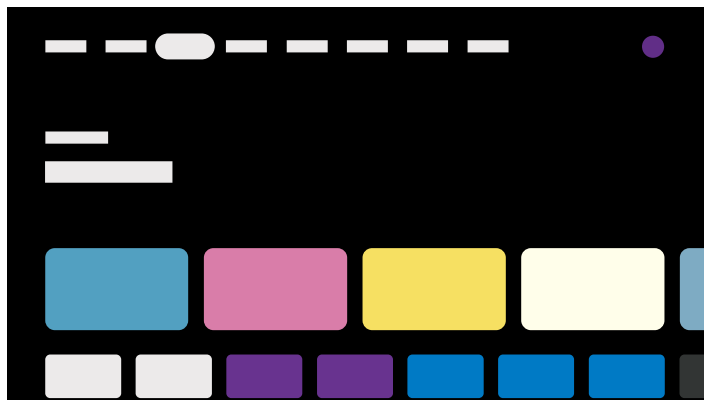

(B) Nabídka Home za stavu, kdy v televizoru není nastaven účet Google



## Nastavení účtu Google a sledování televizoru

Jestliže televizor připojíte k internetu a nastavíte účet Google, můžete do televizoru nainstalovat požadované aplikace a prohlížet videa z internetu nebo používat hlasové příkazy k vyhledávání obsahu.

## Používání televizoru bez nastavení účtu Google

Televizní vysílání a/nebo obsah ze zařízení připojených k televizoru, jako je například přehrávač Blu-ray, můžete sledovat i v případě, že jste účet Google nenastavili. Pokud svůj televizor připojíte k internetu, můžete používat také internetové streamovací služby, jejichž seznam je zobrazen v nabídce Home.

### Poznámka

- Chcete-li pouze sledovat televizní vysílání a nastavit účet Google později, použijte k tomu funkci Google TV v nabídce Home nebo v nabídce nastavení.
- Pokud účet Google odstraníte, bude obnoveno výchozí tovární nastavení televizoru.

## Rada

- V závislosti na nastaveních televizoru se nabídka Home bude zobrazovat při zapnutí televizoru. Změníte-li následující nastavení, můžete změnit také obsah obrazovky, který se zobrazuje při zapnutí televizoru, na zobrazení kanálu televizního vysílání nebo na zobrazení externího vstupu, jako například HDMI, který jste sledovali před vypnutím televizoru.

- 1 Na dálkovém ovládání stiskněte tlačítko  (Rychlá nastavení).**
- 2 Vyberte položku [Chování po zapnutí] a potom položku [Naposledy použitý vstup].**

Při příštím zapnutí televizoru se zobrazí kanál televizního vysílání nebo externí vstup, jako například HDMI, který jste sledovali před vypnutím televizoru.

Technické údaje podléhají změnám bez předchozího upozornění.

- Další informace najdete v části „Časté dotazy“ na webu podpory společnosti Sony.  
[Časté dotazy k řešení potíží](#)

---





[8] Začínáme

## Volba vstupů

---

Chcete-li použít zařízení (například přehrávač Blu-ray/DVD nebo jednotku USB disk) připojené k televizoru, nebo sledovat televizní program po použití ext. zařízení, musíte přepnout vstup.





Jestliže upravíte položky nebo přidáte aplikace, můžete k nim přejít z obrazovky pro výběr vstupu.

- 1 Abyste zvolili připojené zařízení, opakovaně stiskněte tlačítko  (Výběr vstupu).**  
Případně stiskněte tlačítko  (Výběr vstupu), pomocí tlačítek  (Vlevo) /  (Vpravo) vyberte připojené zařízení a potom stiskněte tlačítko  (Zadat).





## Poznámka

- Pokud ke vstupu HDMI nejsou připojena žádná zařízení, vstup HDMI se v části [Nabídka vstupů] nemusí zobrazovat.

## Úprava položek vstupu

- 1 Stiskněte tlačítko  (Výběr vstupu).
- 2 Stiskněte tlačítko  (Vpravo) (nebo tlačítko  (Vlevo) v závislosti na zvoleném jazyce menu televizoru) a vyberte položku  (Změnit).
- 3 Vyberte aplikaci, vstup nebo zařízení, které chcete zobrazit nebo skrýt.
- 4 Vyberte možnost [Zavřít].

### Rada

- Pokud chcete změnit pořadí nebo skrýt zobrazenou položku, stiskněte tlačítko  (Nahoru) na dálkovém ovládacím zařízení, když je daná položka zvýrazněná, čímž se zobrazí možnosti [Přemístit] a [Skrýt]. Když vyberete možnost [Přemístit], použijte k přesunu položky do požadované pozice tlačítko  (Vlevo) /  (Vpravo) na dálkovém ovládacím zařízení a poté na dálkovém ovládacím zařízení stiskněte tlačítko  (Zadat).
- Na televizní vysílání můžete jednoduše přepnout stisknutím tlačítka TV na dálkovém ovládacím zařízení.

[9] Začínáme

## Probíhá automatická akustická kalibrace

Zvuk můžete nastavit tak, abyste dosáhli nejlepší akustiky v prostředí, kde televizor sledujete, a to změřením testovacího zvuku z televizoru pomocí mikrofonu v dálkovém ovládacím zařízení. (Toto nastavení nemusí být v závislosti na modelu k dispozici.)

Modely, které podporují automatickou akustickou kalibraci, mají následující nastavení.

[Nastavení] — [Zobrazení a zvuk] — [Zvuk] — [Akustická auto kalibrace]

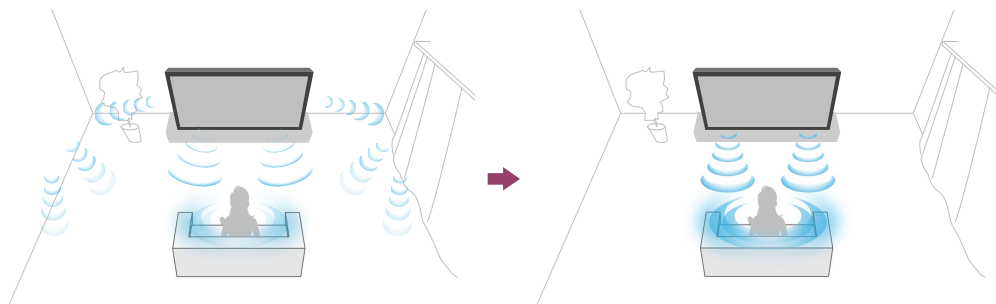

### Poznámka

- Kalibrační efekty se budou lišit v závislosti na prostředí sledování.

- Během měření bude z televizoru přehráván hlasitý testovací zvuk.
- Během měření nezakrývejte otvor mikrofону umístěný na konci dálkového ovládání.
- Během měření nepohybujte dálkovým ovladačem. V opačném případě může dojít k nesprávným výsledkům měření.
- Kalibraci provádějte, když je kolem vás ticho. Šum může mít za následek nesprávné měření.
- Automatickou akustickou kalibraci není možné provést, pokud používáte sound bar. Změňte následující nastavení.  
[Nastavení] — [Zobrazení a zvuk] — [Audio výstup] — [Reproduktor] — [TV reproduktory]

**1 Stiskněte tlačítko  (Rychlá nastavení) na dálkovém ovládání a poté proveďte následující nastavení.**

[Nastavení] — [Zobrazení a zvuk] — [Zvuk] — [Akustická auto kalibrace] — [Nastavení kalibrace]

**2 Proveďte měření podle pokynů na obrazovce.**

Akustika bude automaticky upravena na základě výsledků měření vašeho prostředí sledování.

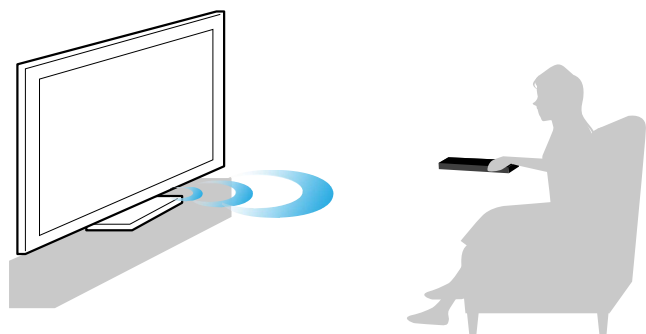

## Rada

Automatická akustická kalibrace může selhat v následujících případech.

- Pokud během měření pohnete dálkovým ovládáním.
- Pokud se během měření objeví jiné zvuky než testovací (například šum).

[10] Začínáme

## Funkce pro usnadnění přístupu

Tento televizor je vybaven funkcemi k usnadnění přístupu v nabídce [Usnadnění], například funkcí převádějící text zobrazovaný na obrazovce na řeč, funkcí přibližování



textu pro snazší čtení a funkcí titulků.

### Poznámka

- V závislosti na vašem modelu/oblasti/zemi nemusí být některé funkce k dispozici.

Chcete-li nakonfigurovat nastavení funkcí poskytujících pomoc uživateli, stiskněte tlačítko  (Rychlá nastavení) na dálkovém ovládacím zařízení a vyberte položky [Nastavení] — [Systém] — [Usnadnění].

Funkce [Usnadnění] nabízí rychlý přístup pomocí zástupce, takže ji můžete zapnout nebo vypnout stisknutím a přidržením tlačítka  (Ztlumit) na dálkovém ovládacím zařízení po dobu 3 sekund.

### Rada

- Pro změnu rychlého přístupu vyberte možnost [Zkratka přístupu] v nabídce [Usnadnění], povolte [Aktivovat zkratku přístupu] a změňte funkci v nabídce [Služba ovládaná zkratkou].
- Vyberete-li možnost [Výukový program usnadnění] v nabídce [Usnadnění], můžete se seznámit s funkcemi uživatelského přístupu, které jsou televizorem podporovány. (Tato funkce nemusí být v závislosti na modelu k dispozici.)
- Chcete-li používat funkci převádění textu na řeč s uživatelskou příručkou, otevřete uživatelskou příručku na webu podpory společnosti Sony prostřednictvím počítače nebo chytrého telefonu.
- Více informací o přístupu získáte na webu podpory společnosti Sony.

[https://www.sony.net/A11y\\_GoogleTV/](https://www.sony.net/A11y_GoogleTV/)

---

[11]

## Užitečné funkce

---

[Vyhledávání obsahu / hlasové ovládání televizoru](#)

[Spouštění oblíbených aplikací](#)

[Vyhledání dálkového ovládacího zařízení \(pouze modely dodávané s dálkovým ovládacím zařízením s vestavěnou zvukovou signalizací\)](#)

[Používání bezpečných aplikací a služeb streamování videa \(Zabezpečení a omezení\)](#)

[Používání Modul kamery s mikrofonom \(pouze modely s podporou technologie BRAVIA CAM\)](#)

---

[12] Užitečné funkce

## Vyhledávání obsahu / hlasové ovládání televizoru

---

Použití mikrofonu dálkového ovládání Tato funkce je dostupná u televizorů, jejichž dálkové ovládání je vybaveno tlačítkem Asistent Google nebo MIC.

Použití vestavěného mikrofonu na televizoru (jen u televizorů s vestavěným mikrofonem)

---

[13] Vyhledávání obsahu / hlasové ovládání televizoru | Vyhledávání obsahu / hlasové ovládání televizoru

## Použití mikrofonu dálkového ovládání

---

Dálková ovládání podporující funkci hlasového ovládání mají tlačítko Asistent Google nebo MIC a vestavěný mikrofon. Přes Google můžete pomocí svého hlasu hledat filmy, streamovat aplikace, přehrávat hudbu a ovládat televizor. Začněte tím, že na dálkovém ovládání stisknete tlačítko Asistent Google (nebo MIC).

### 1 Stiskněte a podržte tlačítko Asistent Google nebo MIC na dálkovém ovládání.

Při stisknutí tlačítka se aktivuje mikrofon na dálkovém ovládání a rozsvítí LED kontrolka na dálkovém ovládání.

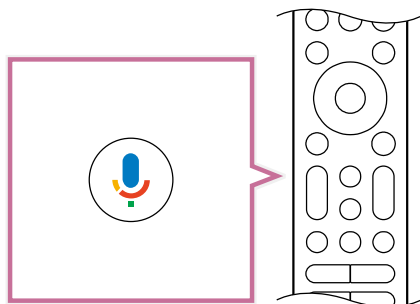

### 2 Při stisknutém tlačítku Asistent Google/MIC hovořte do mikrofonu.

V závislosti na používaném modelu se mohou zobrazit ukázky řeči.



Když promluvíte na mikrofon, zobrazí se výsledky hledání.

## Rada

- Když na dálkovém ovládní stisknete tlačítko Asistent Google nebo MIC a vyslovíte příkaz „Voice hints“, zobrazí se informace o tom, jak vyslovovat příkazy a které hlasové příkazy jsou k dispozici. Tato funkce nemusí být v závislosti na modelu/oblasti/zemi/jazyku dostupná.

## Poznámka

- K využití funkce hlasového vyhledávání je nutné připojení k internetu.
- Typ dálkového ovládní dodaného s televizorem a dostupnost dálkového ovládní s integrovaným mikrofonom se liší v závislosti na modelu/oblasti/zemi. Pro některé modely/oblasti/země je k dispozici volitelné dálkové ovládní.
- Abyste mohli používat mikrofonom na dálkovém ovládní, musíte do televizoru přidat účet Google a provést jeho nastavení.

---

[14] Vyhledávání obsahu / hlasové ovládní televizoru | Vyhledávání obsahu / hlasové ovládní televizoru

## Použití vestavěného mikrofonomu na televizoru (jen u televizorů s vestavěným mikrofonomem)

---

Vestavěný mikrofonom na televizoru nemusí být k dispozici v závislosti na oblasti, zemi nebo jazyce.

Podrobnosti o jazycích, které funkci vestavěného mikrofonomu na televizoru podporují, najdete na stránce podpory společnosti Sony.

<https://www.sony.net/tv-hf/aep/>

## Rada

- Adresa URL se může bez upozornění změnit.

Pomocí hlasového ovládní můžete televizor využívat k dalším činnostem. Vyslovte „Ok Google“ a můžete:

- Ovládat televizor a chytrá zařízení v domácnosti
- Poslouchat hudbu a sledovat zábavný obsah
- Nechat si odpovědět na otázky
- Naplánovat svůj den a spravovat své úkoly

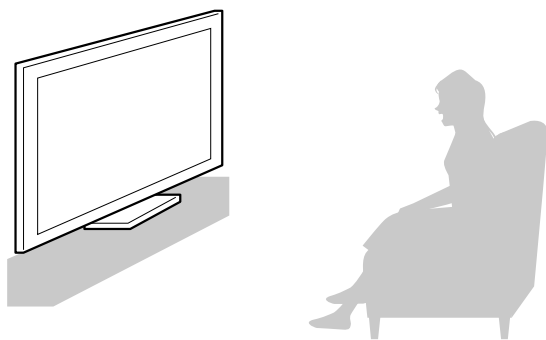

Začněte tím, že se otočíte čelem k televizoru a vyslovíte „Ok Google“.

Když bude LED kontrolka hlasové funkce blikat bíle, vyslovte příkaz.

Umístění LED kontrolky se u jednotlivých modelů liší.

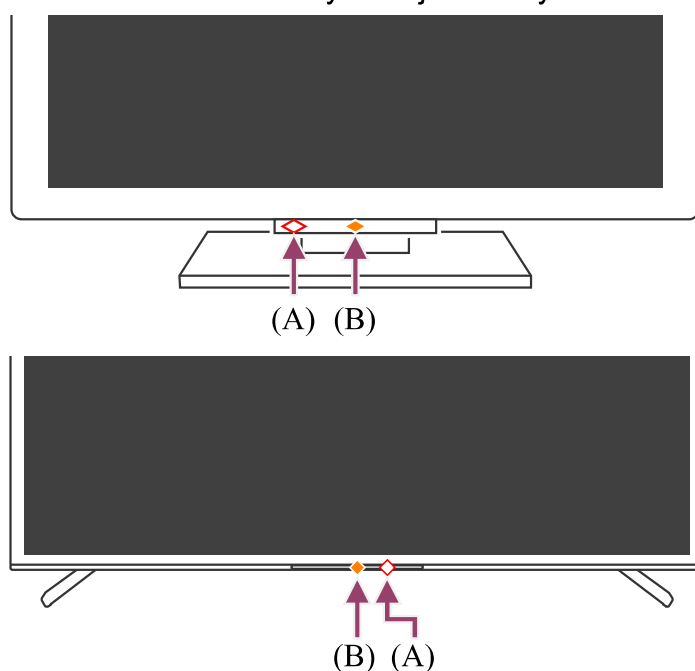

(A) LED kontrolka hlasových funkcí je umístěna dole, bezprostředně vlevo od středu nebo uprostřed vpravo televizoru.

(B) LED kontrolka, která je umístěna v dolní středové části televizoru, svítí žlutě, je-li dostupná funkce bezdotykového ovládání.

Chcete-li použít vestavěný mikrofon, proveďte následující nastavení.

### **1 Zapněte spínač vestavěného mikrofonu na televizoru.**

Informace o umístění přepínače vestavěného mikrofonu najdete v dokumentu Referenční příručka/Průvodce nastavením.

#### **Poznámka**

- K využití vestavěného mikrofonu televizoru je nutné připojení k internetu.
- Po zapnutí spínače vestavěného mikrofonu na televizoru je zapotřebí stisknout tlačítko MIC/Asistent Google na dálkovém ovládacím, čímž se dokončí nastavení

v závislosti na modelu vašeho televizoru nebo na vaší zemi/oblasti. (Pouze u modelů s vestavěným mikrofonom)

- Když je vestavěný mikrofon zapnutý, zvýší se spotřeba energie, protože mikrofon neustále naslouchá příkazům.

## Rada

- Je-li vestavěný mikrofon na televizoru zapnutý, LED kontrolka Funkční odezva svítí žlutě i tehdy, když je televizor vypnutý (můžete ji však nastavit také tak, aby se nerozsvěcovala).
- Když je vestavěný mikrofon na televizoru zapnutý, můžete příkazy „Ok Google, Where is the remote control?“ spustit zvukovou signalizaci dálkového ovládání televizoru. To se hodí, když dálkové ovládání nemůžete najít. Podrobnosti najdete v části Vyhledání dálkového ovládání (pouze modely dodávané s dálkovým ovládáním s vestavěnou zvukovou signalizací).
- Integrovaný mikrofon televizoru může zachytávat zvuk z okolí a neúmyslně reagovat. K úpravě citlivosti mikrofону můžete použít volbu [Citlivost zabudovaného mikrofónu].

Stiskněte tlačítko  (Rychlá nastavení) na dálkovém ovládání a proveďte výběr v následujícím pořadí.

[Nastavení] — [Systém] — [Citlivost zabudovaného mikrofónu]

## Související témata

- [Připojení k síti](#)
- [Jak fungují kontrolky LED](#)
- [Chcete zhasnout LED kontrolku, aby se nerozsvěcovala ani neblíkala.](#)

---

[15] Užitečné funkce

## Spouštění oblíbených aplikací

---

[Instalace aplikací](#)

---

[16] Spouštění oblíbených aplikací | Spouštění oblíbených aplikací

## Instalace aplikací

---

Do televizoru můžete instalovat aplikace stejným způsobem jako do chytrých telefonů a tabletů.

### Poznámka

- Můžete instalovat jen aplikace kompatibilní s televizory. Mohou se lišit od aplikací pro chytré telefony a tablety.
- K instalaci aplikací budete potřebovat připojení k internetu a účet Google.

### Rada

- Pokud nemáte účet Google nebo chcete vytvořit sdílený účet, přejděte na následující webové stránky a jejich prostřednictvím vytvořte nový účet.  
<https://accounts.google.com/signup>  
Výše uvedená webová stránka se může lišit v závislosti na vaší oblasti/zemi. Také může být kdykoli bez předchozího upozornění změněna. Podrobnosti zjistíte na domovské stránce Google.
- Doporučujeme vám vytvořit účet Google prostřednictvím počítače nebo mobilního zařízení.

**1** Stiskněte tlačítko HOME/  (DOMŮ) a po zobrazení ikony [Vyhledávání] na domovské obrazovce vyhledejte aplikace, které chcete nainstalovat, například vyslovením příkazu „Najdi aplikace <název aplikace>“. Případně vyberte vstupní pole a použijte klávesnici na obrazovce.

**2** Vyberte aplikaci ve výsledcích vyhledávání a nainstalujte ji.

### Rada

- Pokud v hledání aplikace nenajdete požadované výsledky, vyslovte „Google Play Store“ a zkuste aplikaci vyhledat na obrazovce Google Play Store.
- Můžete také vybrat kategorii na záložce s aplikacemi v nabídce Home a poté vybrat požadovanou aplikaci.

Po stažení se aplikace automaticky nainstaluje a přidá. Aplikaci můžete spustit vybráním možnosti [Otevřít].

### Rada

- Chcete-li nainstalovanou aplikaci spustit později, vyberte záložku s aplikacemi v nabídce Home a poté vyberte možnost [Zobrazit vše] u pravého okraje oblasti aplikací. Chcete-li nainstalovanou aplikaci spustit, vyberte ji.

## Informace o placených aplikacích

Existují bezplatné i placené aplikace. Abyste mohli zakoupit placenou aplikaci, potřebujete kód předplacené dárkové karty Google Play nebo údaje platební karty. Dárkovou kartu Google Play můžete zakoupit u různých prodejců.

## Odstranění aplikace

- 1 Stiskněte tlačítko  (Rychlá nastavení) na dálkovém ovládní, vyberte položku [Nastavení] — [Aplikace] a poté vyberte aplikaci, kterou chcete odstranit, a odinstalujte ji.

### Související témata

- [Připojení k síti pomocí kabelu LAN](#)
- [Použití rozhraní Wi-Fi pro připojení televizoru k internetu/síti](#)

[17] Užitečné funkce

## Vyhledání dálkového ovládní (pouze modely dodávané s dálkovým ovládním s vestavěnou zvukovou signalizací)

Dálkové ovládní dodávané s televizorem je vybaveno funkcí, která v něm spouští zvukovou signalizaci, podle níž ho můžete najít, když si nemůžete vzpomenout, kde jste ho nechali (například pod polštářem nebo novinami), nebo když sledujete film ve tmavé místnosti.



Dálkové ovládní najdete pomocí následujících postupů.

## Použití tlačítka napájení na televizoru

**1 Na televizoru stiskněte tlačítko napájení.**

Na obrazovce televizoru se zobrazí nabídka.

**2 Řiďte se pokyny na obrazovce a v zobrazené nabídce vyberte možnost [Najít dálkové ovládání].**

Na dálkovém ovládání se spustí zvuková signalizace.

## Použití vestavěného mikrofonu na televizoru (jen u televizorů s vestavěným mikrofonom)

**1 Když je vestavěný mikrofon televizoru zapnutý, vyslovte směrem k televizoru příkazy „Ok Google, Where is the remote control?“.**

Na dálkovém ovládání se spustí zvuková signalizace.

### Poznámka

- Možnost [Najít dálkové ovládání], která se zobrazuje po stisknutí tlačítka napájení na televizoru, se zobrazuje pouze v případě, že je s televizorem spárováno dálkové ovládání s vestavěnou zvukovou signalizací.
- Funkce hledání dálkového ovládání pomocí vestavěného mikrofonu na televizoru je k dispozici pouze pro některé modely/země/oblasti/jazyky.
- Pokud chcete pomocí vestavěného mikrofonu na televizoru najít dálkové ovládání, televizor musí být zapnutý (u některých jazyků je možné hledat dálkové ovládání pomocí vestavěného mikrofonu na televizoru i v případě, že je televizor vypnutý).
- Pokud je televizor připojený k internetu a nastavili jste na něm účet Google, funkce hledání pomocí vestavěného mikrofonu televizoru bude zapnutá. Pokud jste účet Google nenastavili, funkce zapnutá nebude. V závislosti na modelu nemusí být možné dálkové ovládání najít, pokud televizor není zapnutý.
- Vzdálenost, do které televizor dokáže hledat dálkové ovládání, je omezená. Pokud se dálkové ovládání nachází mimo dosah televizoru, zvuková signalizace se v něm nespustí.

### Související témata

- [Sledování internetového obsahu](#)
- [Účty a přihlašování](#)
- [Použití vestavěného mikrofonu na televizoru \(jen u televizorů s vestavěným mikrofonom\)](#)



[18] Užitečné funkce

## Používání bezpečných aplikací a služeb streamování videa (Zabezpečení a omezení)

Bezpečné používání televizoru můžete zajistit nastavením omezení instalace pro aplikace stažené z neznámých zdrojů či věkových omezení pro programy a videa. (V závislosti na vašem modelu/oblasti/zemi nemusí být některé funkce k dispozici.)

Aby vaše děti mohly televizor bezpečně používat, můžete také nastavit následující funkce [Rodičovská kontrola].

- Omezení televizních kanálů a použití externích vstupů
- Omezení instalace aplikací z neznámých zdrojů
- Omezení používání aplikací (funkce uzamykání heslem)
- Omezení doby používání televizoru

Nastavíte-li následující možnosti, můžete omezovat funkce.

### Postup při nastavování věkových omezení u programů

- 1 Stiskněte tlačítko  (Rychlá nastavení) na dálkovém ovládnání a poté proveďte výběr v následujícím pořadí.**

[Nastavení] — [Systém] — [Rodičovská kontrola] — [Kanály & Externí vstupy] — [Hodnocení TV].

Možnosti závisí na modelu vašeho televizoru, na zemi, oblasti a provedených nastaveních.

### Postup při nastavování omezení přístupu k aplikacím (funkce uzamykání heslem)



Nastavte omezení používání některých aplikací, jako například internetových prohlížečů, dětmi.

Nastavte omezení v [Rodičovská kontrola].

Pokud je takové omezení nastaveno, při spouštění aplikace bude požadováno zadání kódu PIN.

- 1 Stiskněte tlačítko  (Rychlá nastavení) na dálkovém ovládnání a proveďte výběr v následujícím pořadí.**

[Nastavení] — [Systém] — [Rodičovská kontrola] — [Aplikace]

- 2 Nastavte nebo zadejte kód PIN.**
- 3 Povolte možnost [Omezit aplikace].**
- 4 V seznamu aplikací vyberte ty aplikace, k nimž chcete omezit přístup.**  
Stav aplikací s nastaveným omezením se změní z  (Odemknutý) na  (Uzamčený). Chcete-li omezit přístup ke všem aplikacím, vyberte možnost [Všechny aplikace].

### Postup při nastavování omezení instalace aplikací z neznámých zdrojů

- 1 Stiskněte tlačítko  (Rychlá nastavení) na dálkovém ovládnání a proveďte výběr v následujícím pořadí.**  
[Nastavení] — [Ochrana soukromí] — [Zabezpečení a omezení] — [Neznámé zdroje] — změňte nastavení v položce [Instalace neznámých aplikací].

### Poznámka

- Pokud změníte nastavení [Zabezpečení a omezení], vaše zařízení a osobní data budou zranitelnější vůči útokům neznámých aplikací z jiných zdrojů, než je služba Play Store. Souhlasíte se svou výhradní zodpovědností za jakákoli poškození zařízení nebo ztráty dat v důsledku použití těchto aplikací.
- Zapomenete-li kód PIN, musíte televizor resetovat do původního továrního nastavení. Zajistěte, že kód PIN nezapomenete.

### Rada

- Další samostatná omezení mohou být k dispozici v závislosti na aplikaci. Podrobnosti najdete v nápovědě k aplikaci.

### Postup při nastavení omezení doby sledování televizoru

Tuto možnost nastavte tehdy, jestliže chcete omezit dobu, po kterou děti sledují televizor.

- 1 Stiskněte tlačítko  (Rychlá nastavení) na dálkovém ovládnání a proveďte výběr v následujícím pořadí.**  
[Nastavení] — [Systém] — [Rodičovská kontrola] — [Doba použití obrazovky]
- 2 Nastavte nebo zadejte kód PIN.**

**3 Povolením možnosti [Omezit dobu použití obrazovky] aktivujte omezení.**

Nastavení omezení bude zobrazeno pod položkou [Omezit dobu použití obrazovky]. Chcete-li nastavení změnit, použijte k tomu možnost [Limit doby použití] nebo [Omezený časový úsek].

[19] Užitečné funkce

## Používání Modul kamery s mikrofonem (pouze modely s podporou technologie BRAVIA CAM)

K TV může být připojena dodaná Modul kamery s mikrofonem (CMU-BC1M) nebo volitelná Modul kamery s mikrofonem (CMU-BC1), díky čemuž si budete moci vychutnat video chat či nastavit optimální kvalitu obrazu a zvuku pro polohu sledování uživatele.

### Připojení a odpojení Modul kamery s mikrofonem

#### Připojení

Dodávané zařízení Modul kamery s mikrofonem připojte k portu kamery na zadní straně televizoru. Úhel a vertikální polohu Modul kamery s mikrofonem můžete upravit.

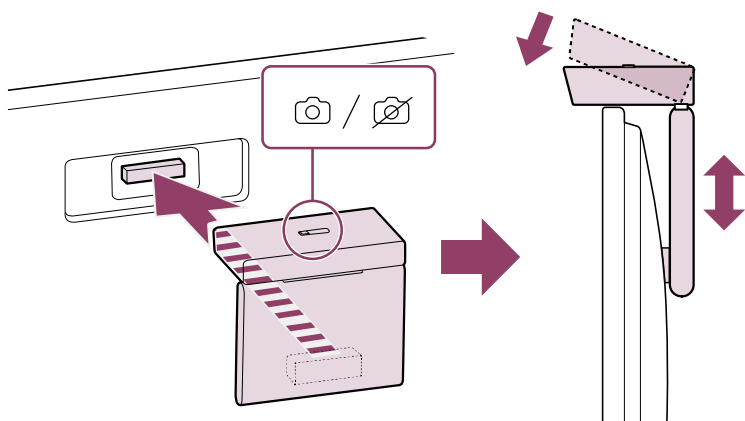

#### Odpojení

Dodávané zařízení Modul kamery s mikrofonem snadno odpojíte tak, že jím podle obrázku níže lehce zakroutíte.

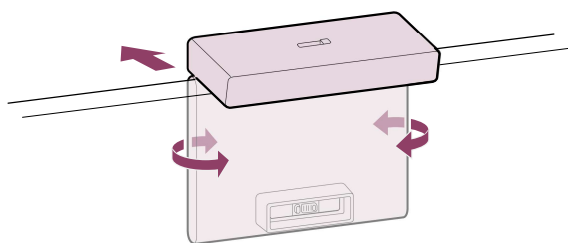

## Rada

- V případě volitelné Modul kamery s mikrofonem (CMU-BC1) ji připojte k TV podle pokynů v příručce dodané společně s CMU-BC1.

## Poznámka

- Pro používání funkcí Modul kamery s mikrofonem možná budete muset aktualizovat software TV. Aktualizaci proveďte, pokud se zobrazí oznámení o aktualizaci softwaru.

## Nastavení Rozeznávací funkce fotoaparátu

Slouží ke konfiguraci nastavení souvisejících se snímačem Modul kamery s mikrofonem.

- 1 Stiskněte tlačítko  (Rychlá nastavení) na dálkovém ovládnání a vyberte položky v následujícím pořadí.

[Nastavení] — [Dálkové ovládnání a příslušenství] — [BRAVIA CAM] — požadovaná položka

### Dostupná nastavení

#### [Automaticky přizpůsobit obraz a zvuk]\* (pouze modely BRAVIA XR)

Modul kamery s mikrofonem zjistí polohu uživatele a automaticky upraví jas obrazovky, hlasitost a vyvážení zvuku.

##### [Jas]

Automaticky upraví jas podle vzdálenosti sledování, aby byly barvy lépe viditelné.

##### [Zvýraznění hlasu]

Automaticky upraví hlasitost podle vzdálenosti sledování. Pokud jste daleko od TV, hlasitost zvuku se zvýší.

##### [Vyvážení zvuku]

Upraví rovnováhu tak, aby zvuk zněl, jako byste seděli před TV, i když tomu tak ve skutečnosti není.

**[Upozornění na přiblížení k obrazovce]\***

Informuje vás, pokud sledujete TV z příliš malé vzdálenosti.

Pro aktivaci této funkce musíte zadat PIN. Pokud bude aktivována, bude nastavena na 1 m (3 stopy) (dle výchozího nastavení). Pro nastavení libovolné vzdálenosti vyberte volbu [Nastavit vzdálenost].

**[Automatický režim spořiče energie]\***

Automaticky přepne na úsporu energie, jako je snížený jas, pokud po určitou dobu nebude před TV zjištěna přítomnost uživatele.

**[Ovládání gesty]\***

Umožňuje používání gest před TV pro vypnutí TV, úpravu hlasitosti, změnu kanálu nebo přehrávání obsahu.

\* K používání některých funkcí možná budete muset použít budoucí aktualizace softwaru. Některé z funkcí Rozeznávací funkce fotoaparátu doplněných aktualizacemi softwaru jsou přidány do volby Rychlá nastavení a vy můžete zapnout/vypnout (Zap/Vyp) funkce, jako je [Automaticky přizpůsobit obraz a zvuk].

Podrobnosti o aktualizacích softwaru najdete na stránce Aktualizace softwaru.

**Rada**

[BRAVIA CAM] v části Modul kamery s mikrofonom nabízí kromě Rozeznávací funkce fotoaparátu i další funkce. Nakonfigurujte je dle potřeby.

- S pomocí Rozeznávací funkce fotoaparátu nejsou obrázky kamery odesílány do sítě, ale data shromážděná Modul kamery s mikrofonom můžete vymazat a Rozeznávací funkce fotoaparátu resetovat.  
[Nastavení] — [Dálkové ovládání a příslušenství] — [BRAVIA CAM] — [Vymazat informace]
- Pro vypnutí LED Modul kamery s mikrofonom deaktivujte následující nastavení.  
[Nastavení] — [Dálkové ovládání a příslušenství] — [BRAVIA CAM] — [Světlo LED při aktivitě kamery]  
LED zůstane vždy svítit během video chatu nebo během aktualizace Modul kamery s mikrofonom.
- Může se vyžadovat aktualizace softwaru Modul kamery s mikrofonom. Pro kontrolu aktualizací softwaru vyberte položky v následujícím pořadí.  
[Nastavení] — [Dálkové ovládání a příslušenství] — [BRAVIA CAM] — [Aktualizace softwaru]

[20]

## Sledování televizoru

---

[Sledování televizních programů](#)

[Užitečné funkce při sledování televizoru](#)

[Změna kvality obrazu a zvuku podle vašich požadavků](#)

---

[21] Sledování televizoru

## Sledování televizních programů

---

[Pochopení informací na náhledových ikonách](#)

[Použití programového průvodce](#)

[Konfigurace nastavení kanálu](#)

[Použití funkce TV nabídka](#)

[Použití televizních služeb interaktivního vysílání](#)

---

[22] Sledování televizních programů | Sledování televizních programů

## Pochopení informací na náhledových ikonách

---

Při změně kanálu se na krátkou dobu zobrazí informační panel. Na panelu se mohou objevit následující ikony.

 :Datová služba (aplikace vysílání)

 :Radiová služba

 :Kódovaná/předplacená služba

 :Dostupný vícejazyčný zvuk

 :Dostupné titulky

 :Dostupné titulky nebo zvuk pro sluchově postižené

 :Doporučený minimální věk pro sledování aktuálního programu (od 3 do 18 let)

 :Rodičovský zámek

**AD**:Dostupný zvuk pro zrakově postižené

 :Dostupný zvuk mluvených titulků

 :Dostupný zvuk na více kanálech

### Související témata

- [Použití televizních služeb interaktivního vysílání](#)

- [Kanály & Externí Vstupy](#)

[23] Sledování televizních programů | Sledování televizních programů

## Použití programového průvodce

Můžete rychle najít preferované programy.

- 1** Stisknutím tlačítka **GUIDE**/ (**Průvodce**) zobrazíte digitálního programového průvodce.
- 2** Zvolte program, který chcete sledovat.  
Zobrazí se podrobnosti o programu.
- 3** Výběrem možnosti [**Sledovat**] spustíte program.

### Rada

- (Pouze pro modely kompatibilní s ovládáním kabelového/satelitního přijímače)  
Pokud provádíte nastavení [Nastavení ovládání kabelového/satelitního přijímače] v části [Nastavení kabelového/satelitního přijímače] v položce [Externí vstupy], můžete zobrazit programového průvodce kabelového/satelitního přijímače.

### Související témata

- [Jak ovládat kabelový/satelitní přijímač pomocí dálkového ovládání televizoru](#)
- [Externí zařízení \(např. kabelový/satelitní přijímač\) nelze ovládat pomocí dálkového ovládání televizoru. \(Jen kompatibilní modely umožňující ovládání kabelového/satelitního přijímače\)](#)

[24] Sledování televizních programů | Sledování televizních programů

## Konfigurace nastavení kanálu

[Příjem digitálních vysílání](#)

[Příjem satelitních vysílání](#)

[Řazení nebo úprava kanálů](#)

[25] Konfigurace nastavení kanálu | Konfigurace nastavení kanálu | Konfigurace nastavení kanálu

## Příjem digitálních vysílání

---

- 1** Stiskněte tlačítko  (Rychlá nastavení) na dálkovém ovládní a poté vyberte položku [Nastavení] — [Kanály & Externí Vstupy] — [Kanály] — [Nastavení kanálů] — [Automatické ladění].
- 2** Podle pokynů na obrazovce naladíte všechny dostupné digitální kanály a uložíte je do televizoru.

### Změna rozsahu ladění

Stiskněte tlačítko  (Rychlá nastavení) na dálkovém ovládní a vyberte položky [Nastavení] — [Kanály & Externí Vstupy] — [Kanály] — [Nastavení kanálů] — [Pokročilé nastavení] — [Rozsah ladění] — [Normální] nebo [Rozšířené].

#### [Normální]

Vyhledá kanály dostupné ve vaší oblasti/zemi.

#### [Rozšířené]

Vyhledá dostupné kanály bez ohledu na oblast/zemi.

### Rada

- Po přestěhování, po změně poskytovatele služeb nebo při hledání nově spuštěných kanálů můžete televizor přeladit výběrem volby [Automatické ladění] a následně postupováním dle pokynů na obrazovce.

### Související témata

- [Některé digitální kanály chybí.](#)

[26] Konfigurace nastavení kanálu | Konfigurace nastavení kanálu | Konfigurace nastavení kanálu

## Příjem satelitních vysílání

---

Pokud máte nainstalovanou satelitní anténu, můžete po konfiguraci nastavení tuneru sledovat satelitní vysílání.



- 1** Stiskněte tlačítko  (Rychlá nastavení) na dálkovém ovládní a pro předplacená satelitní vysílání vyberte položky [Nastavení] — [Kanály & Externí Vstupy] — [Kanály] — [Nastavení kanálů] — [Automatické ladění] — [Nastavení].
- 2** Postupujte podle pokynů na obrazovce.

### Související témata

- [Nemůžete sledovat satelitní kanály.](#)

[27] Konfigurace nastavení kanálu | Konfigurace nastavení kanálu | Konfigurace nastavení kanálu

## Řazení nebo úprava kanálů

Zobrazení a pořadí kanálů můžete seřadit podle toho, čemu dáváte přednost.

- 1** Stiskněte tlačítko  (Rychlá nastavení) na dálkovém ovládní a poté vyberte položku [Nastavení] — [Kanály & Externí Vstupy] — [Kanály] — [Úpravy seznamu kanálů].  
Pokud se zobrazí více položek, vyberte tu, kterou chcete upravit.
- 2** Vyberte kanál, který chcete přesunout na nové místo.  
Zvolený kanál můžete [Vložit] nebo [Zaměnit]. Chcete-li změnit řazení, vyberte položku [Typ třídění].
- 3** Vyberte nové místo, kam chcete vybraný kanál přesunout.
- 4** Změny provedete výběrem položky [Dokončeno].

### Poznámka

- Dostupné možnosti se mohou lišit v závislosti na vaší oblasti/zemi.

### Úprava seznamu kanálů prostřednictvím chytrého telefonu

Seznam kanálů můžete upravovat prostřednictvím chytrého telefonu.

- 1** Stiskněte tlačítko  (Rychlá nastavení) na dálkovém ovládní a poté vyberte položku [Nastavení] — [Kanály & Externí Vstupy] — [Kanály] — [Úpravy

seznamu kanálů z mobilního zařízení].

## 2 Postupujte podle pokynů na obrazovce.

[28] Sledování televizních programů | Sledování televizních programů

## Použití funkce TV nabídka

Během sledování televizního vysílání stisknutím tlačítka TV zobrazíte položku [TV nabídka]. [TV nabídka] bude obsahovat seznam kanálů a vy můžete během sledování televizního vysílání snadno vybírat programy na jiných kanálech.

Při použití vestavěného tuneru můžete přidat oblíbené kanály.



### Poznámka

- Zobrazené obrazovky a nabídky se mohou lišit v závislosti na tom, co sledujete, a na vašem modelu/oblasti/zemi.

## 1 Během sledování televizního vysílání stiskněte tlačítko TV.

TV nabídka se zobrazuje v dolní části obrazovky.

## 2 Přesuňte prvek vlevo nebo vpravo a vyberte program, který chcete sledovat.

Pokud přesunete aktivní prvek dolů a vyberete položku [Nastavení TV] nebo [Dálkové ovládání], zobrazí se možnosti dostupné při sledování. Můžete vybrat také možnosti jako [Digitální] nebo [Kabelové], kterými změníte zobrazený seznam kanálů. (Zobrazené možnosti se liší v závislosti na tom, jaký obsah sledujete.)

### Rada

- Chcete-li sledovaný kanál přidat mezi oblíbené, stiskněte tlačítko ▲ (Nahoru) na dálkovém ovládání v nabídce [TV nabídka] a prostřednictvím zobrazené nabídky přidejte kanál mezi oblíbené.
- Pomocí tlačítka TV na dálkovém ovládání lze zobrazit kanály kabelového/satelitního přijímače.

Stiskněte tlačítko  (Rychlá nastavení) na dálkovém ovládacím panelu a poté vyberte položky [Nastavení] — [Kanály & Externí Vstupy] — [Zástupce pro tlačítko TV].

Pak vyberte vstup, ke kterému je připojený kabelový/satelitní přijímač.

- Pokud jste kabelový/satelitní přijímač nakonfigurovali během úvodního nastavení, můžete stisknutím tlačítka TV zobrazit seznam kanálů kabelového/satelitního přijímače.

Kabelový/satelitní přijímač můžete rovněž ovládat pomocí ovládacího panelu, který se zobrazí volbou [Dálkové ovládání].

Modely umožňující ovládání kabelového/satelitního přijímače mají položku [Nastavení kabelového/satelitního přijímače] v části [Nastavení] — [Kanály & Externí Vstupy] — [Externí vstupy].

---

[29] Sledování televizních programů | Sledování televizních programů

## Použití televizních služeb interaktivního vysílání

---

### Zobrazení textových informací

Můžete zobrazovat text a informace tvořené textovou grafikou včetně celostátních zpráv, informací o počasí a televizních programů. Informace můžete procházet a ty, které vás zajímají, si zobrazit zadáním čísla.

- 1 Stisknutím tlačítka MENU zobrazte položku [Ovládací nabídka] a zvolením položky [Barva / navigace datového vysílání] — [Text] v nabídce zobrazte textové informace.**

### Služba digitálních textových informací

Služba digitálního textu nabízí bohatý obsah s detailní grafikou a obrázky. K dispozici jsou různé funkce, jako jsou odkazy na stránky a snadná navigace. Tuto službu podporuje mnoho poskytovatelů vysílání. (Dostupnost této funkce závisí na modelu/oblasti/zemi.)

### Služba digitálních interaktivních aplikací

Služba interaktivních aplikací nabízí digitální text a grafiku vysoké kvality spolu s pokročilými funkcemi. Tuto službu podporují poskytovatelé vysílání. (Dostupnost této funkce závisí na modelu/oblasti/zemi.)

### Poznámka

- Interaktivní služba je k dispozici, pouze pokud ji poskytovatel vysílání poskytuje.
- Dostupné funkce a obsah obrazovky se mohou lišit v závislosti na poskytovateli vysílání.
- Pokud jsou zvoleny titulky a spustíte aplikaci digitálního textu, titulky se mohou za určitých okolností přestat zobrazovat. Když aplikaci digitálního textu ukončíte, zobrazování titulků se automaticky obnoví.

---

[30] Sledování televizoru

## Užitečné funkce při sledování televizoru

---

### Časovače

K zapnutí nebo vypnutí televizoru můžete použít časovač.

Podrobnosti najdete v části [Časovače a hodiny](#).

---

### Rodičovský zámek

K nastavení rodičovských omezení můžete použít funkci [Rodičovská kontrola].

Podrobnosti najdete v části [Systém](#).

---

### (Nastavení titulků)

Stisknutím tlačítka MENU na dálkovém ovládacím přístroji můžete zapnout titulky.

---

### Nastavení kvality zvuku/obrazu

Zvuk a obraz můžete nastavit podle svých požadavků.

Podrobnosti najdete v části [Zobrazení a zvuk](#).

---

[31] Sledování televizoru

## Změna kvality obrazu a zvuku podle vašich požadavků

---

[Nastavení kvality obrazu](#)

[Nastavení kvality zvuku](#)

[Pokročilá nastavení „Zvuk“](#)

[Pokročilé nastavení Automatické hlasitosti](#)

[Vyvážení](#)

---

[32] Změna kvality obrazu a zvuku podle vašich požadavků | Změna kvality obrazu a zvuku podle vašich požadavků

## Nastavení kvality obrazu

---

Můžete nakonfigurovat různá nastavení týkající se displeje televizoru, například barvy a jas pro nastavení kvality obrazu nebo velikost obrazovky.

### Poznámka

- Vlastní zobrazení se může lišit nebo některá nastavení nemusí být k dispozici. Závisí to na modelu/zemi/oblasti a sledovaném obsahu.

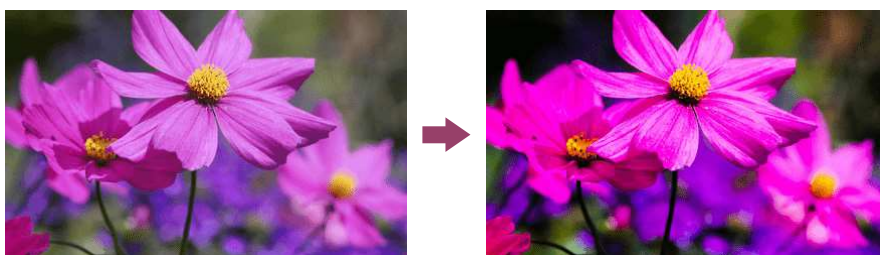

Stiskněte tlačítko  (Rychlá nastavení) na dálkovém ovládní a poté vyberte položku [Nastavení] — [Zobrazení a zvuk] — požadovanou možnost.

Můžete změnit následující nastavení.

## Obraz

Nastavit obraz, např. jas, barevnou sytost a odstín.

---

### Základní

Můžete nastavit následující položky.

---

#### Režim obrazu

Kvalitu obrazu změňte podle sledovaného obsahu, například pro sledování filmů nebo sportu.

---

#### Reset nastavení obrazu pro \*\*\*

Obnovte hodnoty nastavení obrazu pro aktuální režim obrazu zpět na výchozí hodnoty.

---

#### Automatický režim obrazu

Automaticky vybírá režim obrazu na základě zobrazeného obsahu.

---

#### Režim Kalibrovaný \*\*\*

Při sledování podporovaného obsahu pro streamování videa a podporovaných aplikací nastaví kvalitu obrazu blízko kvalitě určené tvůrcem obsahu.

---

#### Senzor osvětlení

Optimalizovat jas podle okolního osvětlení.

---

---

## Senzor okolního světla

Automaticky upravuje jas a barvy obrazu na základě okolního osvětlení.

V závislosti na používaném modelu, oblasti nebo zemi nemusí být zobrazení k dispozici.

---

## Jas

Nastavte podsvícení displeje tak, aby zobrazoval nejjasnější bílou a nejhlubší černou.

---

## Barevná sytost

Nastavte úroveň sytosti barev a odstín.

---

## Čistota

Nastavte čistotu obrazu a snižte jeho zrnitost.

---

## Pohyb

Můžete nastavit následující položky.

---

### Motionflow

Vyhlazuje pohyblivý obraz. Zvýší počet snímků obrazu, takže obraz bude plynulejší. Pokud vyberete položku [Personální], můžete upravit [Plynulost] a [Čistota].

---

### Režim filmu

Optimalizuje kvalitu obrazu na základě obsahu videa, např. filmů nebo počítačové grafiky.

Plynule přehrává zaznamenaný pohyb (obsah zaznamenaný s frekvencí 24 snímků za sekundu), například u filmů.

---

## Signál videa

Můžete nastavit následující položky.

---

### Režim HDR

Obraz vhodný pro signál HDR (High Dynamic Range).

---

### Rozsah videa HDMI

Vyberte rozsah signálu pro vstup HDMI.

---

### Barevný prostor

Změňte rozsah reprodukce barev.

---

## Pokr. nastavení barev

Můžete nastavit následující položky.

---

### Pokr. teplota barev: Základní

Nakonec můžete upravit teplotu barev pro každou z barev.

---

### Pokr. teplota barev: Vícebodový (\*\*\*)p

Před expedicí je provedeno optimální nastavení. Toto nastavení je určené pro odborníky. Při nastavování doporučujeme použít analyzátor barev.

---

### Nastavení jednotlivých barev

Nastavení odstínu, sytosti a jasů pro každou barvu.

## Nastavení obrazovky

Nastavit poměr stran a viditelnou oblast obrazovky.

### Širokoúhlý režim

Nastavit velikost obrazu.

### Výchozí nastavení 4:3

Automatická změna velikosti pro obraz 4:3.

### Plocha zobrazení - auto

Automaticky nastaví viditelnou oblast obrazovky podle signálu.

### Rozsah zobrazení

Nastavit viditelnou oblast obrazovky.

### Poloha obrazovky

Nastavit vertikální a horizontální polohu obrazovky.

### Vertikální velikost

Roztáhnout obraz vertikálně.

---

[33] Změna kvality obrazu a zvuku podle vašich požadavků | Změna kvality obrazu a zvuku podle vašich požadavků

## Nastavení kvality zvuku

Můžete nakonfigurovat různá nastavení týkající se zvuku televizoru, například kvalitu zvuku nebo režim zvuku.

### Poznámka

- Vlastní zobrazení se může lišit nebo některá nastavení nemusí být k dispozici. Závisí to na modelu, zemi či oblasti, nastavení televizoru a připojeném zařízení.

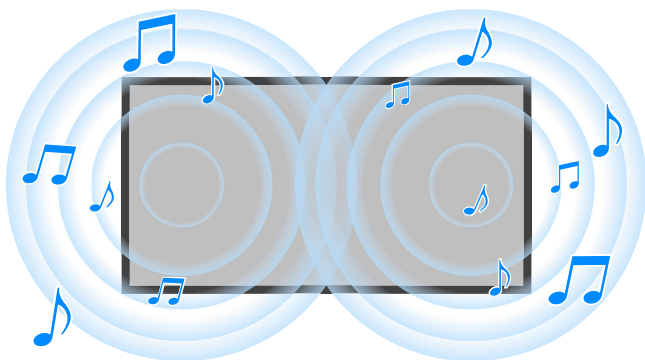

Stiskněte tlačítko  (Rychlá nastavení) na dálkovém ovládacím zařízení a poté vyberte položku [Nastavení] — [Zobrazení a zvuk] — požadovanou možnost.

Můžete změnit následující nastavení.

---

## Zvuk

Upravte nastavení podle vstupu, např. TV nebo HDMI, a další obecná nastavení, abyste mohli poslouchat různé zvukové efekty.

Můžete nakonfigurovat následující nastavení.

---

### Režim zvuku

V závislosti na prostředí a preferencích můžete vybrat režimy jako [Kino], [Hudební] nebo [Dolby Audio].

Podrobnosti najdete v části [Pokročilá nastavení „Zvuk“](#).

---

### Přizpůsobení zvuku

U modelů s funkcí Režim zvuku můžete upravit kvalitu zvuku pro každý zvukový režim.

Podrobnosti najdete v části [Pokročilá nastavení „Zvuk“](#).

---

### Úroveň hlasitosti

Slouží k úpravě hlasitosti aktuálního vstupu.

Podrobnosti najdete v části [Pokročilá nastavení „Zvuk“](#).

---

### Pokročilé nastavení Automatické hlasitosti

Slouží k udržování konstantní hlasitosti u všech programů a vstupů.

Podrobnosti najdete v části [Pokročilé nastavení Automatické hlasitosti](#).

---

### Vyvážení

Slouží k nastavení vyvážení reproduktorů.

Podrobnosti najdete v části [Vyvážení](#).

---

### Poloha TV

Změňte [Poloha TV] podle instalace TV.

---

### Akustická auto kalibrace

Slouží k nastavení zvukového výstupu podle prostředí sledování. Podrobnosti najdete v části

[Probíhá automatická akustická kalibrace](#).



## Reset

Vrátí veškerá nastavení zvuku na výchozí nastavení z výroby.

## Audio výstup

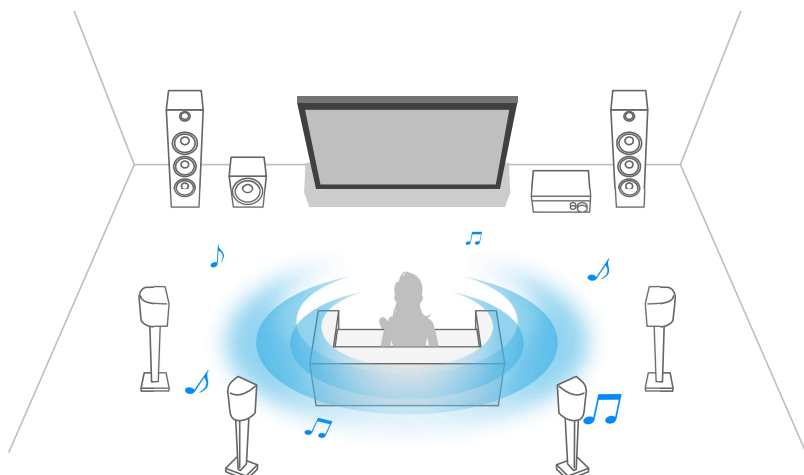

Zvuk nakonfigurujte tak, aby místo z reproduktorů TV vycházel ze sluchátek nebo zvukového systému.

Můžete nakonfigurovat následující nastavení.

## Reproduktor

Vybrat TV nebo externí reproduktory.

## Režim středového TV reproduktoru

Použít reproduktory televizoru jako středový reproduktor systému domácího kina.

Podrobnosti najdete v části [Použití televizoru jako středového reproduktoru \(jen modely televizoru vybavené Režim středového TV reproduktoru\)](#).

## Upřednostnění audio systému

Když je tato možnost zapnutá, po spuštění televizoru se automaticky přepne výstup zvuku do zvukového systému kompatibilního s funkcí BRAVIA Sync.

## Ovládání domácího kina

Zapne váš zvukový systém a umožní vám jeho ovládání.

## Synchronizace režimu zvuku

Zvukové pole zadaného audiosystému se při změně zvukového režimu televizoru automaticky přepne.

## A/V synchronizace

Nastavuje časování zvuku a videa při použití zvukového zařízení Bluetooth A2DP nebo konkrétního audiosystému připojeného prostřednictvím kabelu HDMI.

## Režim eARC

Pokud je vybrána možnost [Auto], je přehráván zvuk vysoké kvality, pokud je připojeno zařízení s podporou technologie eARC k portu HDMI, který je označený jako „eARC/ARC“. eARC je rozšířená verze ARC a znamená Enhanced Audio Return Channel (rozšířený zpětný audio

kanál). Připojením zařízení s podporou eARC si můžete vychutnat nekomprimované, vysoce kvalitní zvukové formáty a novější formáty prostorového zvuku, které doplňují zvukové formáty podporované dosavadními připojeními ARC. Pro informace o zvukových formátech podporovaných eARC viz [Průchozí pro signály audio formátů podporovaných funkcí eARC](#). Pro připojení TV a zařízení podporujícího eARC použijte kabel HDMI s podporou eARC\*. Pro připojení podporovaného zařízení eARC viz [Připojení audiosystému](#).

\* Doporučuje se používat Prémiový vysokorychlostní kabel (kabely) HDMI™ od společnosti Sony.

### Digitální audio výstup

Slouží ke konfiguraci způsobu, který se použije pro výstup digitálního zvuku. Toto nastavení je dostupné jen v případě, že je pro položku [Reproduktor] vybráno nastavení [Audio systém].

#### Rada

- Dochází k menšímu zkreslení a šumu z přenosu signálu a kvalita zvuku je ve srovnání s analogovým spojením lepší.

### Hlasitost zvuku z digitálního audio výstupu

Platí pouze pro PCM. Úrovně hlasitosti mezi PCM a komprimovaným zvukem se budou lišit.

### Výstup Dolby Digital Plus

Slouží k výběru výstupu pro Dolby Digital Plus pro audiosystémy podporující Dolby Digital Plus a ARC. Pokud používáte ARC a optický výstup audia, vyberte možnost [Dolby Digital]. (Zvuk Dolby Digital Plus bude při optickém výstupu audia ztlumený.)

#### Rada

- Dolby Digital Plus je vysoce kvalitní prostorový zvuk zpracováváný akustickou technologií Dolby.

### Režim průchodu

Výstupní zvukové signály jsou do audiosystému odesílány bez kódování.

Chcete-li jako metodu připojení použít průchozí režim, nahlédněte do [Připojení audiosystému](#).

### Související témata

- [Pokročilá nastavení „Zvuk“](#)
- [Přístup k nastavení audiosystému](#)

[34] Změna kvality obrazu a zvuku podle vašich požadavků | Změna kvality obrazu a zvuku podle vašich požadavků

## Pokročilá nastavení „Zvuk“

Tato stránka popisuje různá nastavení funkcí, která můžete nakonfigurovat v položce [Zvuk].

### Poznámka

- Vlastní zobrazení se může lišit nebo některá nastavení nemusí být k dispozici. Závisí to na modelu, zemi či oblasti, nastavení televizoru a připojeném zařízení.

### Nastavení [Režim zvuku]

Nastavení	Popis
<b>Standardní</b>	Optimalizuje kvalitu zvuku pro obecný obsah.
<b>Dialog</b>	Vhodné pro mluvený dialog.
<b>Kino</b>	Optimalizuje prostorový zvuk pro filmy.
<b>Hudební</b>	Poskytuje dynamický a jasný zvuk, jako na koncertě.
<b>Sport</b>	Simuluje větší prostor, například stadion nebo jiné místo konání.
<b>Dolby Audio</b>	Výstupní zvuk je zpracován pomocí technologie Dolby acoustic.

### [Přizpůsobení zvuku]

Nastavení	Popis
<b>Prostorový zvuk</b>	Virtuálně reprodukovat realistický prostorový zvuk.
<b>Prostorový efekt</b>	Nastavit prostorový zvukový efekt.
<b>Ekvalizér</b>	Upravit zvuk podle různých frekvencí.
<b>Hlasový zoom</b>	Zvýraznit hlas.
<b>Zvýraznění dialogů</b>	Zvýrazní hlasy, když je pro položku [Režim zvuku] vybráno nastavení [Dolby Audio].

### [Úroveň hlasitosti]

Nastavení	Popis
<b>Posunutí hlasitosti</b>	Nastavit hlasitost aktuálního vstupu podle ostatních vstupů.
<b>Dynamický rozsah Dolby</b>	Kompenzuje rozdíl hlasitostí mezi kanály (pouze pro zvuk Dolby Digital).
<b>Úroveň zvuku MPEG</b>	Nastavuje hlasitost zvuku MPEG.
<b>Dynamický rozsah HE-AAC</b>	Kompenzuje rozdíl hlasitostí mezi kanály (pouze pro zvuk HE-AAC).
<b>Úroveň zvuku HE-AAC</b>	Nastavuje hlasitost zvuku HE-AAC.

### Související témata

- [Nastavení kvality zvuku](#)

[35] Změna kvality obrazu a zvuku podle vašich požadavků | Změna kvality obrazu a zvuku podle vašich požadavků

## Pokročilé nastavení Automatické hlasitosti

Hlasitost se automaticky upravuje na určitou úroveň v závislosti na změnách úrovně hlasitosti vysílání a vstupních signálů.

Zmenšení rozdílů hlasitosti, k nimž dochází při přepínání kanálů nebo vstupů, vám umožňuje sledování při konstantní úrovni hlasitosti. Pro aktivaci této funkce stiskněte tlačítko  (Rychlá nastavení) na dálkovém ovládání a poté proveďte následující nastavení.

[Nastavení] — [Zobrazení a zvuk] — [Zvuk] — [Pokročilé nastavení Automatické hlasitosti]

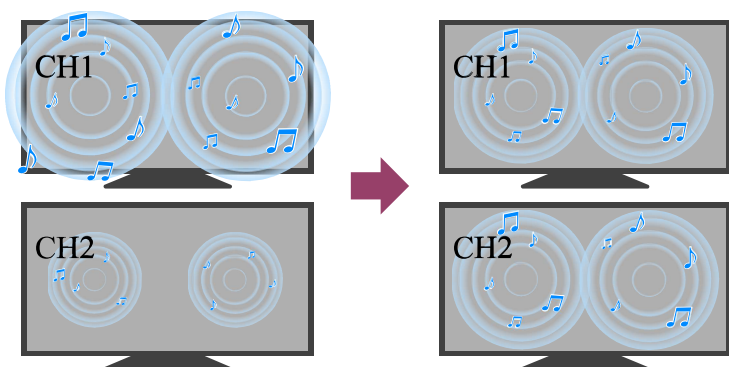

### Poznámka

- Efekt se liší v závislosti na vašem modelu/zemi/regionu, nastavení, vysílání a vstupním signálu.

[36] Změna kvality obrazu a zvuku podle vašich požadavků | Změna kvality obrazu a zvuku podle vašich požadavků

## Vyvážení

Slouží k úpravě rovnováhy zvuku zleva a zprava.

V důsledku vzdálenosti ke stěnám a oknům a odrazu zvuku můžete zvuk zprava a zleva vnímat jako nevyvážený. Můžete upravit vyvážení hlasitosti. Chcete-li upravit vyvážení zvuku, stiskněte tlačítko  (Rychlá nastavení) na dálkovém ovládacím a poté proveďte následující nastavení.

[Nastavení] — [Zobrazení a zvuk] — [Zvuk] — [Vyvážení]

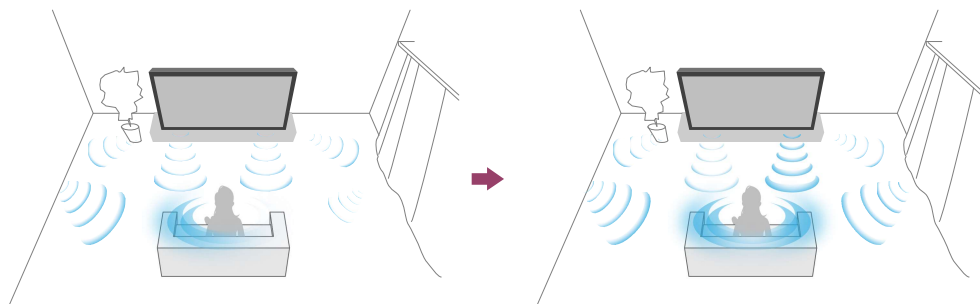

### Poznámka

- Efekt se liší v závislosti na vašem modelu/zemi/regionu, nastavení a prostředí instalace.

[37]

## Nahrávání televizních programů

[Nahrávání na pevný disk s rozhraním USB](#)

[Sledování a odstranění nahraného obsahu](#)

[Vysvětlení symbolů na seznamu nahraných titulů](#)

[38] Nahrávání televizních programů

## Nahrávání na pevný disk s rozhraním USB

## Registrace pevného disku s rozhraním USB

### Časované nahrávání

### Informace o použití pevného disku s rozhraním USB k nahrávání

[39] Nahrávání na pevný disk s rozhraním USB | Nahrávání na pevný disk s rozhraním USB

## Registrace pevného disku s rozhraním USB

Funkce je k dispozici pouze pro některé oblasti / země / modely televizoru.

Modely umožňující nahrávání na pevný disk s rozhraním USB mají možnost [Nastavení nahrávacího zařízení] v nabídce [Nastavení] — [Kanály & Externí Vstupy].

Abyste mohli nahrávat digitální vysílání, připojte k televizoru pevný disk s rozhraním USB a zaregistrujte ho.

Připojte zařízení obsahující pevný disk s rozhraním USB k portu USB s označením „HDD REC“ na televizoru (pokud je televizor vybaven modrým portem USB, tento port podporuje nahrávání na pevný disk).

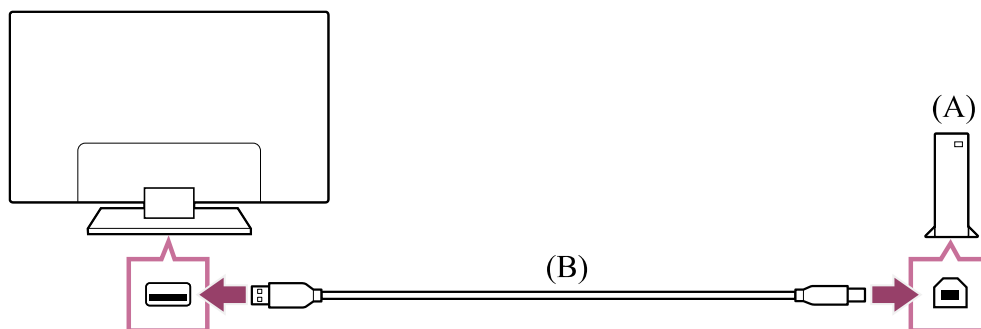

(A) Pevný disk s rozhraním USB

(B) Kabel USB (není součástí dodávky)

- 1** Připojte zařízení obsahující pevný disk s rozhraním USB k portu USB (modrý) s označením „HDD REC“ na televizoru.
- 2** Zapněte pevný disk.
- 3** Počkejte, než se na obrazovce zobrazí zpráva [Jednotka USB je připojena]. Pokud se hlášení nezobrazí, můžete pevný disk s rozhraním USB zaregistrovat z nabídky nastavení.
- 4** Vyberte možnost [Zaregistrovat pro nahrávání].
- 5** Zaregistrujte pevný disk s rozhraním USB podle pokynů na obrazovce.

## Poznámka

- Pokud se během registrace v kroku 4 zobrazí zpráva „Nelze detekovat jednotku USB HDD pro nahrávání“, postupujte podle pokynů uvedených v této zprávě a zkontrolujte, zda je zařízení s pevným diskem USB připojeno k portu USB Super Speed (modrý).

Pokud nebude pevný disk USB pro záznam rozpoznán ani poté, co jste zkontrolovali připojení, musíte tento pevný disk USB znovu zaregistrovat, protože mohl být dříve zaregistrován jako zařízení určené pro jiné účely než nahrávání. Při opětovné registraci pevného disku s rozhraním USB postupujte podle části „[Zařízení obsahující pevný disk s rozhraním USB nelze zaregistrovat.](#)“.

## Ruční registrace zařízení obsahujícího pevný disk s rozhraním USB

- 1 Stiskněte tlačítko  (Rychlá nastavení) na dálkovém ovládacím zařízení a zvolte následující položky.

[Nastavení] — [Kanály & Externí Vstupy] — [Nastavení nahrávacího zařízení] — [Registrace HDD].

## Zrušení registrace pevného disku s rozhraním USB

- 1 Chcete-li registraci zařízení zrušit, stiskněte tlačítko  (Rychlá nastavení) na dálkovém ovládacím zařízení a vyberte položky [Nastavení] — [Kanály & Externí Vstupy] — [Nastavení nahrávacího zařízení] — [Deregistrace HDD] — zařízení, které chcete odregistrovat.

### Související témata

- [Informace o použití pevného disku s rozhraním USB k nahrávání](#)

---

[40] Nahrávání na pevný disk s rozhraním USB | Nahrávání na pevný disk s rozhraním USB



## Časované nahrávání

Tato funkce je k dispozici pouze pro některé oblasti, země či modely televizoru.

Modely umožňující nahrávání na pevný disk s rozhraním USB mají možnost [Nastavení nahrávacího zařízení] v nabídce [Nastavení] — [Kanály & Externí Vstupy].



- 1 Stiskněte tlačítko **GUIDE**/ (Průvodce).
- 2 V průvodci programů vyberte požadovaný program a poté vyberte možnost [Časovač nahrávání].
- 3 Vyberte možnost [Nastavit časovač].

## Ruční nastavení časovače zadáním data, času a kanálu

- 1 Stiskněte tlačítko  (Výběr vstupu) a vyberte možnost [Recorded Title List] (Nahráný seznam titulů). Pokud položka [Recorded Title List] neexistuje, vyberte možnost  [Změnit] a přidejte položku [Recorded Title List].
- 2 Vyberte možnost [Seznam časovače/nastavení časovače] — [Nastavit časovač] — [Nastavit časovač ručně].
- 3 Nakonfigurujte nastavení časovače.
- 4 Vyberte možnost [Nastavit časovač].

## Kontrola, úprava či odstranění nastavení časovače

Kontrolu, úpravu či odstranění nastavení časovače lze provést v nabídce [Seznam časovače nahrávání].

- 1 Stiskněte tlačítko  (Výběr vstupu) a vyberte možnost [Recorded Title List] (Nahráný seznam titulů). Pokud položka [Recorded Title List] neexistuje, vyberte možnost  [Změnit] a přidejte položku [Recorded Title List].
- 2 Vyberte položku [Seznam časovače/nastavení časovače] — [Seznam časovače nahrávání] a poté změňte nastavení.

### Rada

- Lze vytvořit až 32 nastavení časovače.
- Pokud se nahrávání nezdaří, důvod bude uveden v protokolu chyb [Seznam chyb při záznamu]. Vyberte možnost [Seznam chyb při záznamu] pod položkou [Seznam časovače/nastavení časovače].
- V programovém průvodci můžete přesunout aktivní prvek na požadovaný program a stisknutím tlačítka MENU zobrazit položku Ovládací nabídka a vybrat možnost [Nahrávání].



## Poznámka

- Časované nahrávání nebude fungovat, pokud bude odpojen napájecí kabel.

## Související témata

- [Sledování a odstranění nahraného obsahu](#)

[41] Nahrávání na pevný disk s rozhraním USB | Nahrávání na pevný disk s rozhraním USB

# Informace o použití pevného disku s rozhraním USB k nahrávání

Tato funkce je k dispozici pouze pro některé oblasti, země či modely televizoru.

Modely umožňující nahrávání na pevný disk s rozhraním USB mají možnost [Nastavení nahrávacího zařízení] v nabídce [Nastavení] — [Kanály & Externí Vstupy].

- Pevný disk s rozhraním USB musí být používán výhradně k nahrávání. K prohlížení fotografií a videoklipů používejte jiný pevný disk s rozhraním USB.
- Podporovány jsou pouze pevné disky USB větší než 32 GB.
- Připojení pevného disku prostřednictvím rozbočovače USB není podporováno. Připojte zařízení přímo k televizoru.
- Jakákoli data uložená na pevném disku s rozhraním USB budou vymazána během procesu registrace. Pevný disk s rozhraním USB nelze po registraci s televizorem používat v počítači. Pokud chcete pevný disk používat v počítači, naformátujte ho v počítači. (Pamatujte, že veškerá data na pevném disku budou vymazána.)
- Může být zaregistrováno maximálně 8 pevných disků s rozhraním USB.
- Data nahraná na pevný disk bude moci přehrát pouze televizor, ke kterému byl disk zaregistrován.
- Nahrávání je podporováno pouze v případě digitálních televizních a rádiových vysílání. Nahrávání datových vysílání není podporováno.
- Kódované/šifrované signály nelze zaznamenat.
- Nahrávání není možné v následujících případech:
  - Televizor nedokáže rozpoznat zaregistrovaný pevný disk s rozhraním USB.
  - Na pevném disku je nahrané více než 1 000 programů.
  - Pevný disk s rozhraním USB je plný.
- Automatický výběr programu nemusí být při nahrávání dostupný.
- Nahrávání programu není možné, pokud jeho nahrávání nebylo autorizováno.

- Pokud používáte modul podmíněného přístupu (CAM), nepoužívejte jeho ochranu rodičovského hodnocení, která nemusí během nahrávání fungovat. Jako alternativu použijte blokování programů nebo vlastní rodičovské hodnocení televizoru, pokud je poskytovatelem vysílání podporováno.
- V Norsku nelze některé programy zaznamenávat kvůli právním omezením.
- Pokud během nahrávání na pevný disk dojde k nárazu do televizoru, v nahrávaném obsahu může vzniknout šum.
- Společnost Sony není v žádném případě odpovědná za selhání nahrávání nebo poškození či ztrátu nahraného obsahu způsobené nebo související s poruchou televizoru, rušením signálu nebo jakýmkoli jiným problémem.

---

[42] Nahrávání televizních programů



## Sledování a odstranění nahraného obsahu

---



Tato funkce je k dispozici pouze pro některé oblasti, země či modely televizoru.

Modely umožňující nahrávání na pevný disk s rozhraním USB mají možnost [Nastavení nahrávacího zařízení] v nabídce [Nastavení] — [Kanály & Externí Vstupy].



### Sledování nahraného obsahu

- 1 Stiskněte tlačítko  (Výběr vstupu) a vyberte možnost [Recorded Title List] (Nahraný seznam titulů). Pokud položka [Recorded Title List] neexistuje, vyberte možnost  [Změnit], přidejte položku [Recorded Title List] a poté vyberte obsah, který chcete sledovat.

### Odstranění nahraného obsahu

- 1 Stiskněte tlačítko  (Výběr vstupu) a vyberte možnost [Recorded Title List] (Nahraný seznam titulů). Pokud položka [Recorded Title List] neexistuje, vyberte možnost  [Změnit] a přidejte položku [Recorded Title List].

- 2 Vyberte položku  (ikona Smazat) vpravo od programu, který chcete odstranit.

Pro odstranění více programů vyberte  (ikona Odstranit vícenásobný výběr) napravo od všech programů, které chcete odstranit, a následně vyberte položku  (ikona Odstranit).

Další informace o významu symbolů v seznamu nahraných titulů naleznete v kapitole Vysvětlení symbolů na seznamu nahraných titulů.



---

[43] Nahrávání televizních programů

## Vysvětlení symbolů na seznamu nahraných titulů

---

Tato funkce je k dispozici pouze pro některé oblasti, země či modely televizoru.

-  :Neprohlédnutý záznam
-  :Chráněný záznam
-  :Aktuálně probíhající záznam

---

[44]

## Použití televizoru s jinými zařízeními

---

Zařízení USB

Přehrávače Blu-ray a DVD

Kabelový/satelitní přijímač

Zobrazení obrazovky aplikace telefonu iPhone / chytrého telefonu nebo zařízení iPad / tabletu na televizoru

Počítače, fotoaparáty a videokamery

Audiosystém (jako AV receiver nebo sound bar)

Videoherní konzole

Poslech 3D prostorového zvuku s reproduktorem kolem krku nebo sluchátky (jen modely BRAVIA XR)

Zařízení Bluetooth

Zařízení kompatibilní s funkcí BRAVIA Sync

Sledování obsahu v rozlišení 4K z kompatibilních zařízení

Průvodce připojením BRAVIA

---

[45] Použití televizoru s jinými zařízeními

## Zařízení USB

---

Přehrávání obsahu uloženého v zařízení USB

Informace o zařízeních USB sloužících k ukládání fotografií a hudby

## Podporované soubory a formáty.

[46] Zařízení USB | Zařízení USB

# Přehrávání obsahu uloženého v zařízení USB

Chcete-li nahrávat programy na paměťové zařízení USB nebo sledovat nahrané programy, viz část [Nahrávání televizních programů](#).

## Připojení zařízení USB

Připojte paměťové zařízení USB k portu televizoru, abyste mohli prohlížet soubory fotografií, hudby a videa uložené na zařízení.

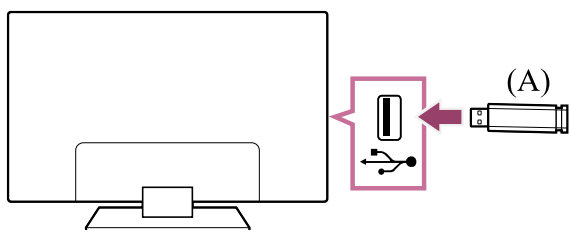

(A) Paměťové zařízení USB

## Přehrávání fotografií/hudby/filmů uložených na zařízení USB

Na obrazovce televizoru můžete přehrávat fotografie/hudbu/filmy uložené na zařízení USB.

- 1** Pokud je zařízení USB připojené k televizoru vybaveno vypínačem napájení, zapněte jej.
- 2** Stiskněte tlačítko HOME/🏠(DOMŮ), v nabídce Home vyberte položku **Aplikace** a potom zvolte **[Media Player]**.  
Pokud má dodané dálkové ovládání tlačítko APPS, můžete stisknout tlačítko APPS.
- 3** Vyberte název zařízení USB.
- 4** Vyberte složku a potom soubor k přehrání.

### Kontrola podporovaných formátů souborů

- [Podporované soubory a formáty](#).

### Poznámka

- Zobrazení některých fotografií a složek může v závislosti na rozlišení snímku, velikosti souboru a počtu souborů ve složce chvíli trvat.
- Zobrazení zařízení USB může chvíli trvat, protože televizor se pokouší o přístup k zařízení USB vždy, když je připojíte.
- Všechny USB porty televizoru podporují vysokorychlostní USB. Modrý port USB podporuje standard SuperSpeed (USB 3.2 Gen 1, USB 3.1 Gen 1 nebo USB 3.0). Rozbočovače USB nejsou podporovány.
- Zatímco probíhá přístup na zařízení USB, nevypínejte televizor ani zařízení USB, neodpojujte USB kabel ani neodpojujte a nepřipojujte nahrávací média. Jinak by mohlo dojít k poškození dat na zařízení USB.
- V závislosti na souboru nemusí být přehrávání možné, ani když použijete podporované formáty.

## Rada

- Další informace najdete v části „Časté dotazy“ na webu podpory společnosti Sony.  
[Časté dotazy k řešení potíží](#)

## Související témata

- [Informace o zařízeních USB sloužících k ukládání fotografií a hudby.](#)
- [Žádný obraz z připojeného zařízení.](#)

---

[47] Zařízení USB | Zařízení USB

# Informace o zařízeních USB sloužících k ukládání fotografií a hudby

---

- USB porty televizoru podporují systémy souborů FAT16, FAT32, exFAT a NTFS.
- Po připojení digitálního fotoaparátu Sony k tomuto televizoru prostřednictvím kabelu USB musí být nastavení připojení USB na fotoaparátu nastaveno na režim „Auto“ nebo „Paměťové zařízení“.
- Pokud váš digitální fotoaparát s televizorem stále nefunguje, zkuste následující:
  - Nastavte připojení USB na fotoaparátu na „Paměťové zařízení“.
  - Zkopírujte soubory z fotoaparátu na USB flash disk, potom disk připojte k televizoru.
- Některé fotografie a filmy mohou být zvětšené, což může mít za následek zhoršenou kvalitu obrazu. V závislosti na velikosti a poměru stran se snímky nemusí zobrazovat na celou obrazovku.
- V závislosti na souboru a/nebo nastavení může zobrazení fotografie trvat delší dobu.

- Společnost Sony není v žádném případě odpovědná za selhání nahrávání nebo poškození či ztrátu nahraného obsahu způsobené nebo související s poruchou televizoru, poruchou zařízení USB nebo jakýmkoli jiným problémem.

### Související témata

- [Podporované soubory a formáty](#)

[48] Zařízení USB | Zařízení USB

## Podporované soubory a formáty

[Fotografie](#)

[Hudba](#)

[Videa](#)

[Vzorkovací frekvence audia \(pro video\)](#)

[Externí titulky](#)

[49] Podporované soubory a formáty | Podporované soubory a formáty | Podporované soubory a formáty

## Fotografie

Případ použití: USB / domácí síť

Formát souborů	Přípona
JPEG	*.jpg / *.jpe / *.jpeg
HEIF	*.heic / *.heif / *.hif
ARW <sup>*1</sup>	*.arw

<sup>\*1</sup> Formátu ARW se používá pouze pro přehrávání souborů.

### Další podporované soubory a formáty

- [Hudba](#)
- [Videa](#)
- [Vzorkovací frekvence audia \(pro video\)](#)

- Externí titulky

[50] Podporované soubory a formáty | Podporované soubory a formáty | Podporované soubory a formáty

## Hudba

Případ použití: USB / domácí síť

### mp4

Přípona: \*.mp4 / \*.m4a

Popis	Vzorkovací frekvence
AAC-LC	16k / 22.05k / 24k / 32k / 44.1k / 48k
HE-AAC v1 / v2	24k / 32k / 44.1k / 48k

### 3gpp

Přípona: \*.3gp / \*.3g2

Popis	Vzorkovací frekvence
AAC-LC	16k / 22.05k / 24k / 32k / 44.1k / 48k
HE-AAC v1 / v2	24k / 32k / 44.1k / 48k

### Asf

Přípona: \*.wma

Popis	Vzorkovací frekvence
WMA9 Standard	8k / 11.025k / 16k / 22.05k / 32k / 44.1k / 48k

### ogg

Přípona: \*.ogg

Popis	Vzorkovací frekvence
Vorbis	8k / 11.025k / 16k / 22.05k / 32k / 44.1k / 48k

## Jiné

Popis	Vzorkovací frekvence
LPCM <sup>*1</sup>	32k / 44.1k / 48k

### Přípona: \*.mp3

Popis	Vzorkovací frekvence
MP1L1 / MP1L2 / MP1L3 / MP2L1 / MP2L2	32k / 44.1k / 48k
MP2L3	16k / 22.05k / 24k
MP2.5L3	8k / 11.025k / 12k

### Přípona: \*.wav

Popis	Vzorkovací frekvence
WAV <sup>*2</sup>	32k / 44.1k / 48k / 88.2k / 96k / 176.4k / 192k

### Přípona: \*.flac

Popis	Vzorkovací frekvence
FLAC	16k / 22.05k / 32k / 44.1k / 48k / 88.2k / 96k / 176.4k / 192k

### Přípona: \*.aac

Popis	Vzorkovací frekvence
AAC-LC	16k / 22.05k / 24k / 32k / 44.1k / 48k
HE-AAC v1 / v2	24k / 32k / 44.1k / 48k

<sup>\*1</sup> Použití režimu LPCM je možné pouze v domácí síti.

<sup>\*2</sup> Příklad použití režimu WAV je pouze dvoukanálový.



## Další podporované soubory a formáty

- [Fotografie](#)
- [Videa](#)
- [Vzorkovací frekvence audia \(pro video\)](#)
- [Externí titulky](#)

[51] Podporované soubory a formáty | Podporované soubory a formáty | Podporované soubory a formáty

## Videa

Případ použití: USB / domácí síť

### MPEG1 (\*.mpg / \*.mpe / \*.mpeg)

Typ titulků: Externí

Video kodek (Profil@Úroveň)	Audio kodek	Max./Min. rozlišení	Max. snímková frekvence
MPEG1	MPEG1L2	1920x1080 / QCIF (176x144)	1920x1080@30fps / 1280x720@60fps

### MPEG2PS (\*.mpg / \*.mpe / \*.mpeg)

Typ titulků: Externí

Video kodek (Profil@Úroveň)	Audio kodek	Max./Min. rozlišení	Max. snímková frekvence
MPEG2 MP@HL, MP@H14L, MP@ML	MPEG1L1 / MPEG1L2 / LPCM / AC3	1920x1080 / QCIF (176x144)	1920x1080@30fps / 1280x720@60fps

### MPEG2TS

Přípona: \*.m2t

Typ titulků: Externí

Video kodek (Profil@Úroveň)	Audio kodek	Max./Min. rozlišení	Max. snímková frekvence
MPEG2 MP@HL, MP@H14L, MP@ML	MPEG1L1 / MPEG1L2 / AAC- LC / HE-AAC v1 / HE-AAC v2 / AC3 / E-AC3	1920x1080 / QCIF (176x144)	1920x1080@30fps / 1280x720@60fps

### Přípona: \*.m2ts / \*.mts

Typ titulků: Externí

Video kodek (Profil@Úroveň)	Audio kodek	Max./Min. rozlišení	Max. snímková frekvence
AVC / H.264 BP@L3, MP@L4.2, HP@L4.2	MPEG1L1 / MPEG1L2 / AAC- LC / HE-AAC v1 / HE-AAC v2 / AC3 / E-AC3	1920x1080 / QCIF (176x144)	1920x1080@60fps

### MP4 (\*.mp4)

Typ titulků: Externí

Video kodek (Profil@Úroveň)	Audio kodek	Max./Min. rozlišení	Max. snímková frekvence
AVC / H.264 BP@L3, MP@L4.2, HP@L4.2	AAC-LC / HE- AAC v1 / HE- AAC v2 / AC3 / E-AC3 / AC4 / MPEG1L1 / MPEG1L2	1920x1080 / QCIF (176x144)	1920x1080@120fps
MPEG4 SP@L6, ASP@L5, ACEP@L4	AAC-LC / HE- AAC v1 / HE- AAC v2 / AC3 / E-AC3 /	1920x1080 / QCIF (176x144)	1920x1080@30fps / 1280x720@60fps

Video kodek (Profil@Úroveň)	Audio kodek	Max./Min. rozlišení	Max. snímková frekvence
	MPEG1L1 / MPEG1L2		
AVC / H.264 BP@L5.2, MP@L5.2, HP@L5.2 * <sup>1</sup>	AAC-LC / HE- AAC v1 / HE- AAC v2 / AC3 / E-AC3 / AC4 / LPCM	3840x2160 / QCIF (176x144)	3840x2160@60p / 1920x1080@120fps
HEVC / H.265 MP@L5.1, Main10@L5.1	AAC-LC / HE- AAC v1 / HE- AAC v2 / AC3 / AC4 / E-AC3	3840x2160 / QCIF (176x144)	3840x2160@60p / 1920x1080@120fps

\*<sup>1</sup> Tato řada zahrnuje použití formátu XAVC S. Maximální podporovaný tok dat pro formát XAVC S je 100 Mb/s.

## avi (\*.avi)

Typ titulků: Externí

Video kodek (Profil@Úroveň)	Audio kodek	Max./Min. rozlišení	Max. snímková frekvence
Xvid	MPEG1L1 / MPEG1L2 / MPEG1L3 / AC3 / E-AC3	1920x1080 / QCIF (176x144)	1920x1080@30fps / 1280x720@60fps
Motion JPEG	μ-LAW / PCM (U8) / PCM (S16LE)	1280x720 / QCIF (176x144)	1280x720@30fps

## Asf (\*.asf / \*.wmv)

Typ titulků: Externí

<b>Video kodek (Profil@Úroveň)</b>	<b>Audio kodek</b>	<b>Max./Min. rozlišení</b>	<b>Max. snímková frekvence</b>
VC1 AP@L3, MP@HL, SP@ML	WMA9 Standard	1920x1080 / QCIF (176x144)	1920x1080@30fps / 1280x720@60fps

## MKV (\*.mkv)

Typ titulků: Interní / Externí

<b>Video kodek (Profil@Úroveň)</b>	<b>Audio kodek</b>	<b>Max./Min. rozlišení</b>	<b>Max. snímková frekvence</b>
Xvid	DTS core / AC3 / AAC-LC / E-AC3 / HE-AAC v1 / HE-AAC v2 / MPEG1L1 / MPEG1L2 / Vorbis	1920x1080 / QCIF (176x144)	1920x1080@30fps / 1280x720@60fps
AVC / H.264 BP@L3, MP@L4.2, HP@L4.2	DTS core / AC3 / AAC-LC / E-AC3 / HE-AAC v1 / HE-AAC v2 / MPEG1L1 / MPEG1L2 / Vorbis	1920x1080 / QCIF (176x144)	1920x1080@60fps
MPEG4 SP@L6, ASP@L5, ACEP@L4	DTS core / AC3 / AAC-LC / E-AC3 / HE-AAC v1 / HE-AAC v2 / MPEG1L1 / MPEG1L2 / Vorbis	1920x1080 / QCIF (176x144)	1920x1080@30fps / 1280x720@60fps
VP8	DTS core / AC3 / AAC-LC / E-AC3	1920x1080 / QCIF	1920x1080@30fps / 1280x720@60fps

Video kodek (Profil@Úroveň)	Audio kodek	Max./Min. rozlišení	Max. snímková frekvence
	/ HE-AAC v1 / HE-AAC v2 / MPEG1L1 / MPEG1L2 / Vorbis	(176x144)	
VP9 Profile 0, Profile 2	DTS core / AC3 / AAC-LC / E-AC3 / HE-AAC v1 / HE-AAC v2 / MPEG1L1 / MPEG1L2 / Vorbis	3840x2160 / QCIF (176x144)	3840x2160@60fps
AVC / H.264 BP@L5.2, MP@L5.2, HP@L5.2	DTS core / AC3 / AAC-LC / E-AC3 / HE-AAC v1 / HE-AAC v2	3840x2160 / QCIF (176x144)	3840x2160@60p / 1920x1080@120fps
HEVC / H.265 MP@L5.1, Main10@L5.1	DTS core / AC3 / AAC-LC / E-AC3 / HE-AAC v1 / HE-AAC v2	3840x2160 / QCIF (176x144)	3840x2160@60p / 1920x1080@120fps

### 3gpp (\*.3gp / \*.3g2)

Typ titulků: Externí

Video kodek (Profil@Úroveň)	Audio kodek	Max./Min. rozlišení	Max. snímková frekvence
MPEG4 SP@L6, ASP@L5, ACEP@L4	AAC-LC / HE- AAC v1 / HE- AAC v2 / AC3 / E-AC3 / MPEG1L1 / MPEG1L2	1920x1080 / QCIF (176x144)	1920x1080@30fps / 1280x720@60fps

Video kodek (Profil@Úroveň)	Audio kodek	Max./Min. rozlišení	Max. snímková frekvence
AVC / H.264 BP@L3, MP@L4.2, HP@L4.2	AAC-LC / HE- AAC v1 / HE- AAC v2 / AC3 / E-AC3 / MPEG1L1 / MPEG1L2	1920x1080 / QCIF (176x144)	1920x1080@60fps

## MOV (\*.mov)

Typ titulků: Externí

Video kodek (Profil@Úroveň)	Audio kodek	Max./Min. rozlišení	Max. snímková frekvence
AVC / H.264 BP@L3, MP@L4.2, HP@L4.2	AAC-LC / HE-AAC v1 / HE-AAC v2 / AC3 / E-AC3 / MPEG1L1 / MPEG1L2 / $\mu$ -LAW / PCM (U8) / PCM (S16BE) / PCM (S16LE)	1920x1080 / QCIF (176x144)	1920x1080@60fps
MPEG4 SP@L6, ASP@L5, ACEP@L4	AAC-LC / HE-AAC v1 / HE-AAC v2 / AC3 / E-AC3 / MPEG1L1 / MPEG1L2 / $\mu$ -LAW / PCM (U8) / PCM (S16BE) / PCM (S16LE)	1920x1080 / QCIF (176x144)	1920x1080@30fps / 1280x720@60fps
Motion JPEG	AAC-LC / HE-AAC v1 / HE-AAC v2 / AC3 / E-AC3 / MPEG1L1 /	1280x720 / QCIF (176x144)	1280x720@30fps

Video kodek (Profil@Úroveň)	Audio kodek	Max./Min. rozlišení	Max. snímková frekvence
	MPEG1L2 / $\mu$ -LAW / PCM (U8) / PCM (S16BE) / PCM (S16LE)		

## WebM (\*.webm)

Typ titulků: Externí

Video kodek (Profil@Úroveň)	Audio kodek	Max./Min. rozlišení	Max. snímková frekvence
VP8	Vorbis	1920x1080 / QCIF (176x144)	1920x1080@30fps / 1280x720@60fps
VP9 Profile 0, Profile 2	Vorbis	3840x2160 / QCIF (176x144)	3840x2160@60fps

### Další podporované soubory a formáty

- [Fotografie](#)
- [Hudba](#)
- [Vzorkovací frekvence audia \(pro video\)](#)
- [Externí titulky](#)

---

[52] Podporované soubory a formáty | Podporované soubory a formáty | Podporované soubory a formáty

## Vzorkovací frekvence audia (pro video)

Audio kodek	Vzorkovací frekvence
LPCM	44.1k / 48k
MPEG1L1 / MPEG1L2	32k / 44.1k / 48k
MPEG1L3	32k / 44.1k / 48k

Audio kodek	Vzorkovací frekvence
AAC-LC	16k / 22.05k / 24k / 32k / 44.1k / 48k
HE-AAC v1 / v2	24k / 32k / 44.1k / 48k
AC3	32k / 44.1k / 48k
AC4	44.1k / 48k
E-AC3	32k / 44.1k / 48k
Vorbis	8k / 11.025k / 16k / 22.05k / 32k / 44.1k / 48k
WMA9	8k / 11.025k / 16k / 22.05k / 32k / 44.1k / 48k
DTS core	32k / 44.1k / 48k
μ-LAW	8k
PCM (U8)	8k
PCM (S16LE)	11.025k / 16k / 44.1k
PCM (S16BE)	11.025k / 16k / 44.1k

### Další podporované soubory a formáty

- [Fotografie](#)
- [Hudba](#)
- [Videa](#)
- [Externí titulky](#)

---

[53] Podporované soubory a formáty | Podporované soubory a formáty | Podporované soubory a formáty

## Externí titulky

---

Případ použití: USB

Formát souborů	Přípona
SubStation Alpha	*.ass / *.ssa



Formát souborů	Přípona
SubRip	*.srt

### Další podporované soubory a formáty

- [Fotografie](#)
- [Hudba](#)
- [Videa](#)
- [Vzorkovací frekvence audia \(pro video\)](#)

---

[54] Použití televizoru s jinými zařízeními

## Přehrávače Blu-ray a DVD

---

[Připojení přehrávače Blu-ray nebo DVD](#)

[Sledování disků Blu-ray a DVD](#)

---

[55] Přehrávače Blu-ray a DVD | Přehrávače Blu-ray a DVD

## Připojení přehrávače Blu-ray nebo DVD

---

Připojte přehrávač Blu-ray/DVD k televizoru.

Použijte způsob připojení uvedený níže v závislosti na konektorech vašeho televizoru.

### Poznámka

- Dostupnost konektorů je závislá na modelu, oblasti nebo zemi.

### Rada

- Stejným způsobem jako přehrávač Blu-ray/DVD můžete také připojit kabelový/satelitní přijímač.

## Připojení HDMI

Kvůli optimální kvalitě obrazu doporučujeme připojení přehrávače k televizoru pomocí kabelu HDMI. Pokud je váš přehrávač Blu-ray/DVD vybaven konektorem (zdičkou) HDMI, připojte jej pomocí kabelu HDMI.

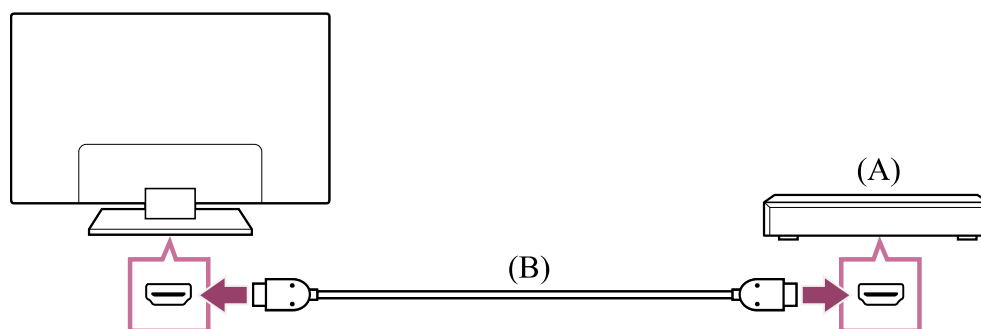

(A) Přehrávač Blu-ray/DVD (připojuje se stejně jako kabelový/satelitní přijímač)

(B) Kabel HDMI (není součástí dodávky)\*

\* Ujistěte se, že používáte schválený Prémiový vysokorychlostní kabel (kabely) HDMI™ opatřený logem HDMI.

## Kompozitní konektor

Pokud je váš přehrávač Blu-ray/DVD vybaven kompozitními konektory (zdičkami), připojte se k nim pomocí kompozitního video-/audiokabelu.

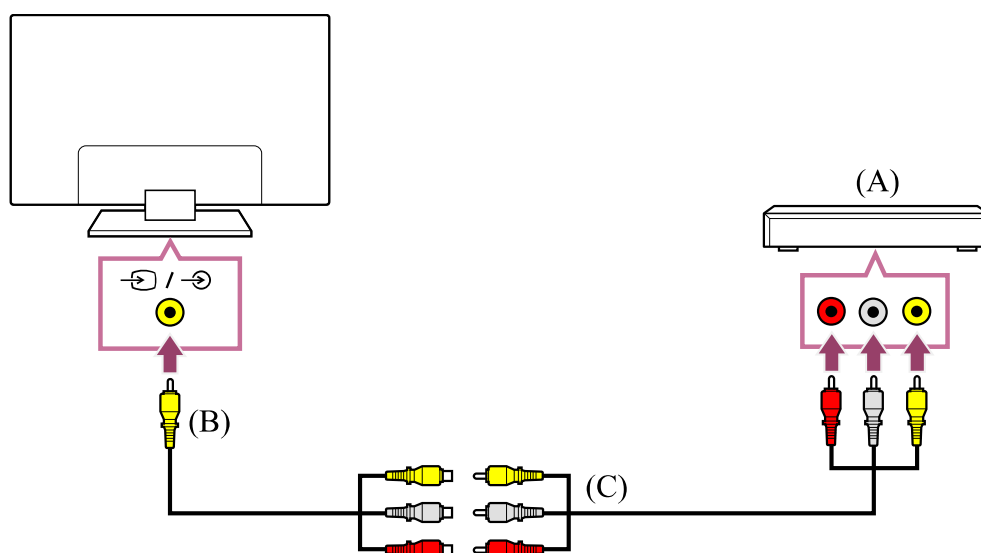

(A) Přehrávač Blu-ray/DVD (připojuje se stejně jako kabelový/satelitní přijímač)

(B) Analogový prodlužovací kabel (součást dodávky)\*

(C) Kabel Cinch (není součástí dodávky)

\* To, zda je analogový prodlužovací kabel součástí balení, závisí na vašem modelu/oblasti/zemi.

## Kabel, který slouží k připojení na vstupní video konektor

3,5mm konektor analogového prodlužovacího kabelu má 4 póly.

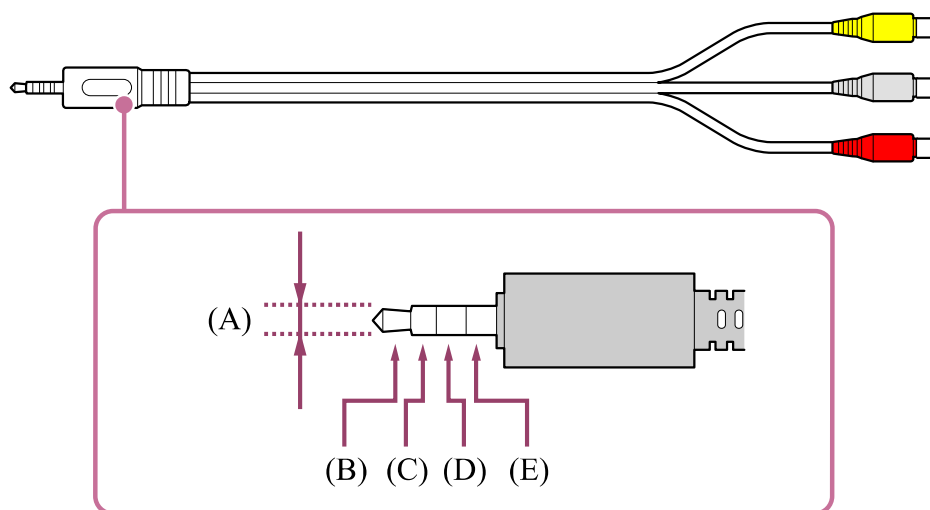

- (A) 3,5 mm
- (B) Levý pro audio signál.
- (C) Video signál.
- (D) Uzemnění.
- (E) Pravý pro audio signál.

### Související témata

- [Sledování disků Blu-ray a DVD](#)

[56] Přehrávače Blu-ray a DVD | Přehrávače Blu-ray a DVD

## Sledování disků Blu-ray a DVD

Obsah z disků Blu-ray/DVD a jiných zdrojů podporovaných vaším přehrávačem můžete sledovat na televizoru.

- 1** Zapněte připojený přehrávač Blu-ray/DVD.
- 2** Opakovaně stiskněte tlačítko  (Výběr vstupu), abyste zvolili připojený přehrávač Blu-ray/DVD.
- 3** Na připojeném přehrávači Blu-ray/DVD spusťte přehrávání.

### Rada

- Pokud připojíte zařízení kompatibilní s funkcí BRAVIA Sync pomocí rozhraní HDMI, můžete ho ovládat pomocí dálkového ovládání televizoru. Pokud stisknete položku MENU na dálkovém ovládání během sledování obsahu ze vstupu HDMI a vyberete

položku [\*\*\* ovládání], můžete zařízení připojené pomocí funkce BRAVIA Sync ovládat pomocí obrazovky televizoru.

### Související témata

- [Připojení přehrávače Blu-ray nebo DVD](#)
- [Zařízení kompatibilní s funkcí BRAVIA Sync](#)

---

[57] Použití televizoru s jinými zařízeními

## Kabelový/satelitní přijímač

---

[Připojení kabelového/satelitního přijímače](#)

[Jak ovládat kabelový/satelitní přijímač pomocí dálkového ovládání televizoru](#)

---

[58] Kabelový/satelitní přijímač | Kabelový/satelitní přijímač

## Připojení kabelového/satelitního přijímače

---

Připojte kabelový/satelitní přijímač k televizoru.

Připojte jej ke vstupu na televizoru.

Podrobnosti zjistíte na stránce [Připojení přehrávače Blu-ray nebo DVD](#).

---

[59] Kabelový/satelitní přijímač | Kabelový/satelitní přijímač

## Jak ovládat kabelový/satelitní přijímač pomocí dálkového ovládání televizoru

---

Modely umožňující ovládání kabelového/satelitního přijímače mají položku [Nastavení kabelového/satelitního přijímače] v části [Nastavení] — [Kanály & Externí Vstupy] — [Externí vstupy].

Po konfiguraci [Nastavení ovládání kabelového/satelitního přijímače] v části [Nastavení kabelového/satelitního přijímače] můžete kabelový/satelitní přijímač ovládat prostřednictvím dálkového ovládání televizoru.

- 1 Stiskněte tlačítko  (Rychlá nastavení) na dálkovém ovládání a poté vyberte položku [Nastavení] — [Kanály & Externí Vstupy] — [Externí vstupy] —

## [Nastavení kabelového/satelitního přijímače] — [Nastavení ovládání kabelového/satelitního přijímače].

### 2 Postupujte podle pokynů na obrazovce.

#### Poznámka

- Při použití dálkového ovládání televizoru mířte na kabelový/satelitní přijímač.
- Některá tlačítka nemusí v závislosti na externích zařízeních reagovat.
- Pokud stisknete a přidržíte tlačítko na dálkovém ovládání, funkce nemusí fungovat. Namísto toho zkuste toto tlačítko stisknout opakovaně.
- Dostupnost této funkce závisí na vašem modelu/oblasti/zemi.

#### Související témata

- Externí zařízení (např. kabelový/satelitní přijímač) nelze ovládat pomocí dálkového ovládání televizoru. (Jen kompatibilní modely umožňující ovládání kabelového/satelitního přijímače).

---

[60] Použití televizoru s jinými zařízeními

## Zobrazení obrazovky aplikace telefonu iPhone / chytrého telefonu nebo zařízení iPad / tabletu na televizoru

---

Funkce Chromecast built-in™ a AirPlay umožní zobrazit (vysílat) oblíbené webové stránky a obrazovky aplikací v mobilním zařízení přímo na televizoru.

### Použití funkce Chromecast built-in

- 1 Připojte mobilní zařízení (například chytrý telefon nebo tablet) ke stejné domácí síti, ke které je připojen televizor.
- 2 Spust'te v mobilním zařízení aplikaci s podporou technologie Chromecast built-in.
- 3 V aplikaci vyberte ikonu  (vysílat).
- 4 Vyberte televizor jako cíl vysílání.





Obrazovka mobilního zařízení je zobrazena na televizoru.

## Poznámka



- K využití funkce Chromecast built-in je nutné připojení k internetu.

## Použití funkce AirPlay

Tento televizor podporuje funkci AirPlay 2.

- 1 Ujistěte se, že je zařízení Apple připojené ke stejné síti, ke které je připojen televizor.**
- 2 Postup záleží na následujícím obsahu, který bude zobrazen na televizoru.**
  - Pokud chcete zobrazit video, klepněte na ikonu  (Video AirPlay).
  - Pokud chcete zobrazit fotografie, klepněte na ikonu  (Sdílení akce).
  - Pokud chcete přehrát hudbu, klepněte na ikonu  (Zvuk AirPlay).
  - Pokud chcete zobrazit obrazovku mobilního zařízení, klepněte na ikonu  (Zrcadlení).  
(V některých aplikacích může být třeba nejdřív klepnout na jinou ikonu.)
- 3 Na mobilním zařízení, jako je iPhone či iPad, vyberte AirPlay a pak vyberte televizor, který chcete použít s AirPlay.**

## Rada

- Tento televizor podporuje funkci Apple HomeKit.  
Televizor můžete ovládat pomocí mobilního zařízení, jako je například iPhone nebo iPad. Stačí stisknout tlačítko  (Výběr vstupu) na dálkovém ovládacím, zvolit ikonu  (AirPlay) a potom postupovat podle pokynů na obrazovce pro nastavení funkce Apple HomeKit.  
Dostupné úkony se liší v závislosti na verzi aplikace a softwaru.
- Pokud v části [Vzdálený start] vyberete možnost [Zapnuto (využívá aplikaci)], můžete televizor zapínat pomocí mobilního zařízení, jakým je například iPhone nebo iPad.

## Poznámka

- K využití funkce AirPlay je nutné připojení k internetu.
- Ovládání mobilního zařízení, jako je například iPhone nebo iPad, se liší v závislosti na verzi operačního systému.

## Související témata

- Připojení k síti pomocí kabelu LAN
- Použití rozhraní Wi-Fi pro připojení televizoru k internetu/síti

[61] Použití televizoru s jinými zařízeními

## Počítače, fotoaparáty a videokamery

Připojení počítače a zobrazení uloženého obsahu

Připojení fotoaparátu nebo videokamery a zobrazení uloženého obsahu

Technické specifikace video signálu z počítače

[62] Počítače, fotoaparáty a videokamery | Počítače, fotoaparáty a videokamery

## Připojení počítače a zobrazení uloženého obsahu

### Připojení počítače

K připojení počítače k televizoru použijte kabel HDMI.

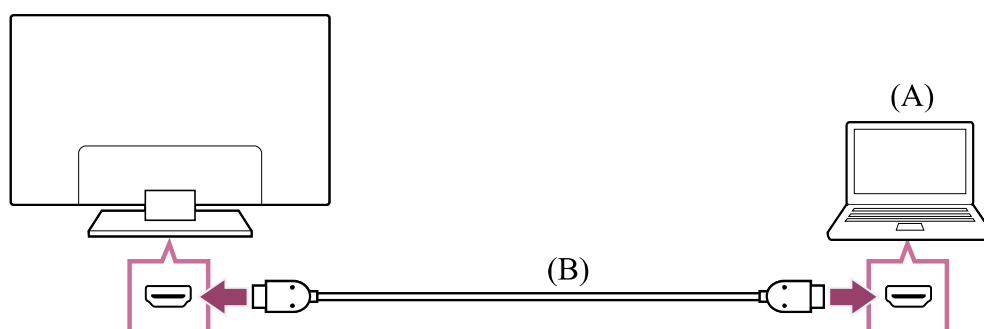

(A) Počítač

(B) Kabel HDMI (není součástí dodávky)\*

\* Ujistěte se, že používáte schválený Prémiový vysokorychlostní kabel (kabely) HDMI™ opatřený logem HDMI. Při připojování k počítači s podporou rozlišení 4K při 120 Hz doporučujeme použít Ultra vysokorychlostní kabel HDMI™.

### Kontrola specifikací video signálu

- Technické specifikace video signálu z počítače

### Prohlížení obsahu uloženého v počítači

Po připojení počítače stiskněte tlačítko  (Výběr vstupu) a potom zvolte vstup, ke kterému je počítač připojen.

## Kontrola podporovaných formátů souborů

- Podporované soubory a formáty

### Poznámka

- Kvůli optimální kvalitě obrazu doporučujeme nastavit výstup video signálu z počítače v souladu s některým z časových nastavení uvedených v části „Technické údaje o video signálu z počítače“.
- V závislosti na stavu připojení může být obraz rozmazaný nebo trhaný. V takovém případě změňte nastavení počítače a poté zvolte jiný vstupní signál ze seznamu „Technické údaje o video signálu z počítače“.

[63] Počítače, fotoaparáty a videokamery | Počítače, fotoaparáty a videokamery

## Připojení fotoaparátu nebo videokamery a zobrazení uloženého obsahu

### Připojení fotoaparátu nebo videokamery

Připojte svůj digitální fotoaparát nebo videokameru Sony pomocí kabelu HDMI. Použijte kabel, který má na jednom konci mini konektor (zdičku) HDMI pro digitální fotoaparát/videokameru a běžný konektor (zdičku) HDMI na konci pro připojení k televizoru.

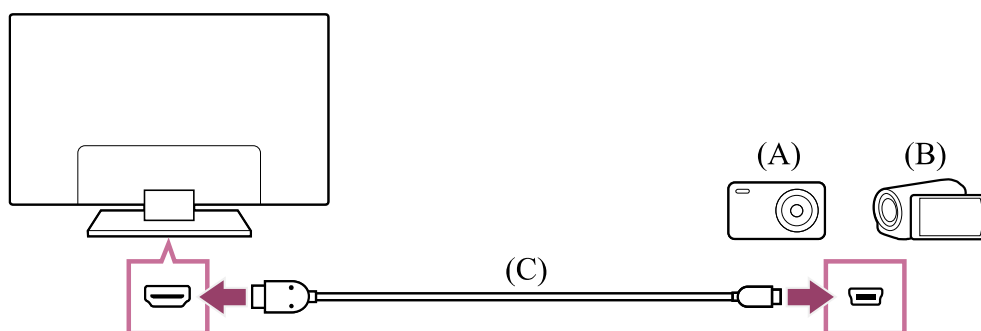

(A) Digitální fotoaparát

(B) Videokamera

(C) Kabel HDMI (není součástí dodávky)\*

\* Ujistěte se, že používáte schválený Prémiový vysokorychlostní kabel (kabely) HDMI™ opatřený logem HDMI.

### Prohlížení obsahu uloženého v digitálním fotoaparátu/videokameře



- 1** Po připojení fotoaparát či videokameru zapněte.
- 2** Opakovaně stiskněte tlačítko  (Výběr vstupu), abyste zvolili připojený digitální fotoaparát/videokameru.
- 3** Spusťte na připojeném digitálním fotoaparátu/videokameře přehrávání.

## Kontrola podporovaných formátů souborů

- [Podporované soubory a formáty](#).

### Rada

- Pokud připojíte zařízení, které je kompatibilní s funkcí BRAVIA Sync, můžete ho jednoduše ovládat pomocí dálkového ovládání televizoru. Ujistěte se, že se jedná o zařízení kompatibilní s funkcí BRAVIA Sync. Některá zařízení nemusí být kompatibilní s funkcí BRAVIA Sync, přestože jsou vybavena konektorem (zdičkou) HDMI.

### Související témata

- [Zařízení kompatibilní s funkcí BRAVIA Sync](#)

---

[64] Počítače, fotoaparáty a videokamery | Počítače, fotoaparáty a videokamery

## Technické specifikace video signálu z počítače

---

(Rozlišení, Horizontální kmitočet/Vertikální kmitočet)

- 640 x 480, 31,5 kHz/60 Hz
- 800 x 600, 37,9 kHz/60 Hz
- 1024 x 768, 48,4 kHz/60 Hz
- 1152 x 864, 67,5 kHz/75 Hz
- 1280 x 1024, 64,0 kHz/60 Hz
- 1600 x 900, 56,0 kHz/60 Hz
- 1680 x 1050, 65,3 kHz/60 Hz
- 1920 x 1080, 67,5 kHz/60 Hz\*
- 3840 x 2160, 67,5 kHz/30 Hz
- 3840 x 2160, 135,0 kHz/60 Hz (8 bitů)

\* Při použití se vstupem HDMI bude časování 1920 x 1080 považováno za časování videa a ne počítačové časování. To ovlivní nastavení položky [Nastavení obrazovky] v části

[Zobrazení a zvuk]. Chcete-li zobrazit obsah počítače, vyberte pro položku [Širokoúhlý režim] možnost [16:9] a pro položku [Rozsah zobrazení] možnost [+1]. (Položku [Rozsah zobrazení] lze konfigurovat, pouze když je položka [Plocha zobrazení - auto] vypnuta.)

### Rada

- Pokud má váš počítač výstup 3840 x 2160p, 120 Hz, lze ho použít jako vstupní video signál.

### Poznámka

- V závislosti na stavu připojení může být obraz rozmazaný a nemusí se zobrazit správně. V takovém případě změňte nastavení počítače a vyberte v části „Podporované signály vstupu počítače“ jiný vstupní signál.

---

[65] Použití televizoru s jinými zařízeními

## Audiosystém (jako AV receiver nebo sound bar)

---

[Přehrávání zvuku pomocí audiosystému](#)

[Připojení audiosystému](#)

[Nastavení audiosystému](#)

[Použití televizoru jako středového reproduktoru \(jen modely televizoru vybavené Režim středového TV reproduktoru\)](#)

[Průchozí pro signály audio formátů podporovaných funkcí eARC](#)

[Přístup k nastavení audiosystému](#)

---

[66] Audiosystém (jako AV receiver nebo sound bar) | Audiosystém (jako AV receiver nebo sound bar)

## Přehrávání zvuku pomocí audiosystému

---

K televizoru můžete připojit různé audiosystémy, například AV receiver nebo sound bar. Níže vyberte způsob připojení podle specifikací audiosystému, který chcete připojit.

- Připojení pomocí kabelu HDMI (podrobnosti najdete v části „Připojení pomocí kabelu HDMI“ níže)
- Připojení pomocí digitálního optického kabelu

Informace o způsobech připojení najdete na stránce [Připojení audiosystému](#).

### Poznámka

- Viz návod k obsluze zařízení, které chcete připojit.

## Připojení pomocí kabelu HDMI

Tento televizor podporuje funkci Audio Return Channel (ARC) nebo Enhanced Audio Return Channel (eARC). Kabel HDMI můžete použít pro přehrávání zvuku z audiosystémů, které podporují funkci ARC a eARC.

Na televizoru s podporou funkce eARC mohou zvukové signály z externích vstupních zařízení připojených k televizoru procházet do audio systémů s podporou funkce eARC použitím konektoru HDMI, který je označen textem „eARC/ARC“.

Informace o způsobech připojení najdete na stránce [Připojení audiosystému](#).

### Poznámka

- Umístění konektoru HDMI podporujícího funkci eARC/ARC se liší podle modelu. Viz dodaný dokument Průvodce nastavením.

### Související témata

- [Průchozí pro signály audio formátů podporovaných funkcí eARC](#)

---

[67] Audiosystém (jako AV receiver nebo sound bar) | Audiosystém (jako AV receiver nebo sound bar)

## Připojení audiosystému

Audiosystém (například AV receiver nebo sound bar) připojte podle obrázků níže.

### Poznámka

- Dostupnost konektorů je závislá na modelu, oblasti nebo zemi.

## Připojení sound baru

Doporučujeme zapojit vstupní konektor HDMI TV (eARC nebo ARC) k výstupnímu konektoru HDMI sound baru (eARC nebo ARC) s použitím kabelu HDMI.

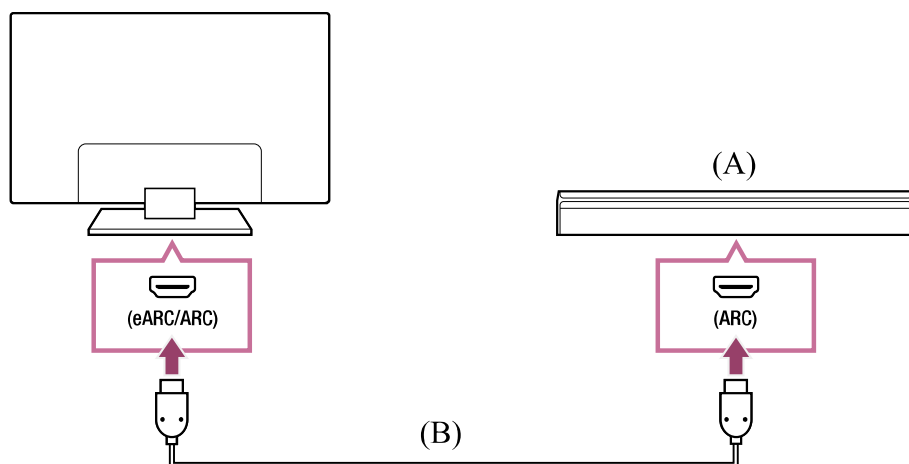

(A) Sound bar

(B) Kabel HDMI (není součástí dodávky)\*

\* Doporučujeme používat Prémiový vysokorychlostní kabel (kabely) HDMI™ od společnosti Sony.

Pro připojení sound baru prostřednictvím HDMI viz „Připojení HDMI“.

Pokud TV spojujete se sound barem přes HDMI, můžete využít následující funkce.

- Propojení stavu napájení sound baru a TV
- Zobrazení a nastavení konfigurace sound baru na TV

### Poznámka

- Dostupné funkce závisí na sound baru.
- V závislosti na sound baru nemusí být „eARC“ nebo „ARC“ na konektoru HDMI uvedeny. Pro podrobnější informace o postupu připojení viz příručku sound baru.

## Připojení zesilovače zvuku

Doporučujeme zapojit vstupní konektor HDMI TV (eARC nebo ARC) k výstupnímu konektoru HDMI sound baru (eARC nebo ARC) přes HDMI. V závislosti na vašem zvukovém systému můžete připojení provést také pomocí digitálního optického kabelu.

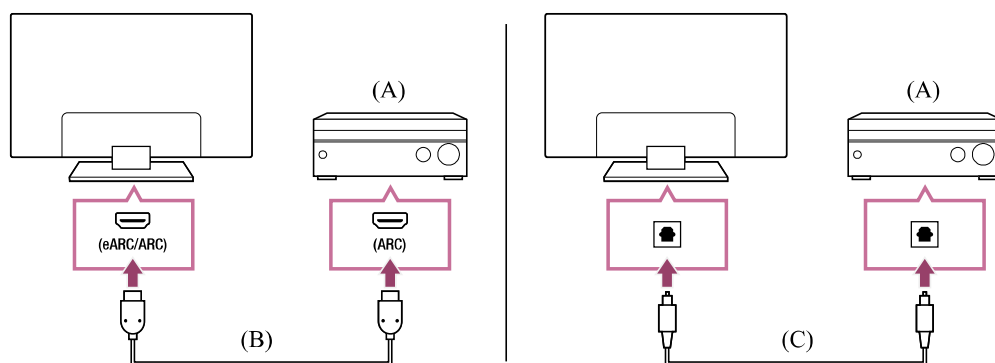

(A) Zesilovač zvuku

(B) Kabel HDMI (není součástí dodávky)\*

(C) Digitální optický kabel (není součástí dodávky)

\* Doporučujeme používat Prémiový vysokorychlostní kabel (kabely) HDMI™ od společnosti Sony.

Pro připojení zesilovače zvuku prostřednictvím HDMI viz „Připojení HDMI“. Pro informace o připojení zesilovače zvuku s použitím digitálního optického kabelu viz „Připojení za použití digitálního optického kabelu“.

## Připojení HDMI (s podporou funkce eARC)

### 1 Propojte externí vstupní zařízení s televizorem pomocí kabelu HDMI. Propojte televizor s audio systémem pomocí dalšího kabelu HDMI.

Připojte audiosystém ke vstupnímu konektoru HDMI televizoru, který je opatřen textem „ARC“ nebo „eARC/ARC“.

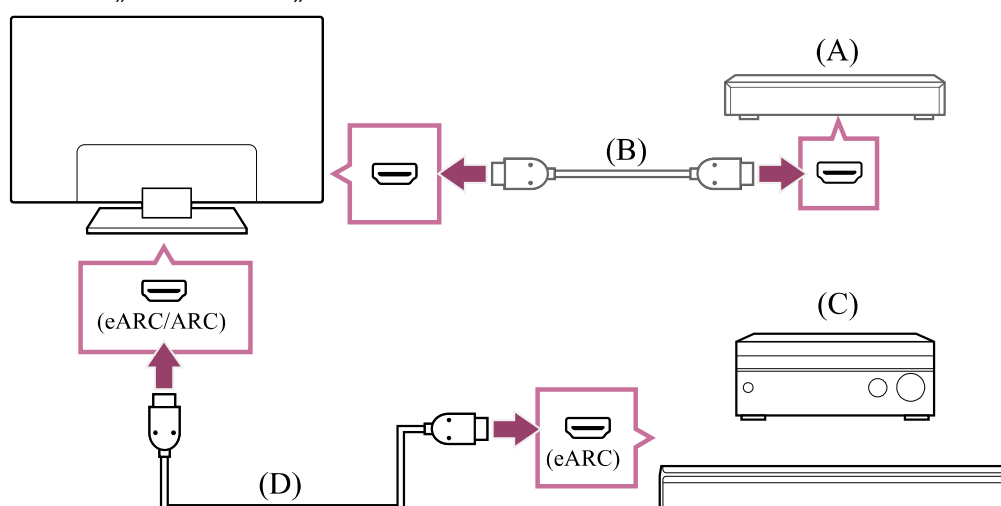

(A) Externí vstupní zařízení (například Blu-ray/DVD rekordér)

(B) Kabel HDMI (není součástí dodávky)

(C) AV receiver nebo sound bar

(D) Ethernetový kabel HDMI (není součástí dodávky)\*

\* Doporučujeme používat autorizovaný kabel (Prémiový vysokorychlostní kabel (kabely) HDMI™) s logem HDMI.

### 2 Stiskněte tlačítko (Rychlá nastavení) na dálkovém ovládní a poté vyberte položku [Nastavení] — [Zobrazení a zvuk] — [Audio výstup] — [Režim eARC] — [Auto].

### 3 Vyberte možnost [Reproduktor] — [Audio systém].

### 4 Zapněte funkci eARC audiosystému.

Viz návod k obsluze daného zařízení.

## 5 Nastavení audiosystému

### Poznámka

- Jestliže je zapnuta funkce převodu textu na řeč pro text na obrazovce v rámci funkcí televizoru pro usnadnění přístupu, nelze vybrat [Režim eARC].
- Při výstupu zvuku ze zařízení s podporou funkce eARC a současném sledování obsahu na vstupu HDMI televizor funguje následovně:
  - zvuk zní ze systému a zvukové odezvy jsou potlačeny,
  - účinnost funkce rozpoznávání hlasu u vestavěného mikrofону se může zhoršit (jen televizory s vestavěným mikrofónem).

## Připojení HDMI (s podporou funkce ARC)

### 1 Propojte televizor s audio systémem pomocí kabelu HDMI.

K připojení použijte vstupní konektor HDMI televizoru, který je opatřen textem „ARC“ nebo „eARC/ARC“.

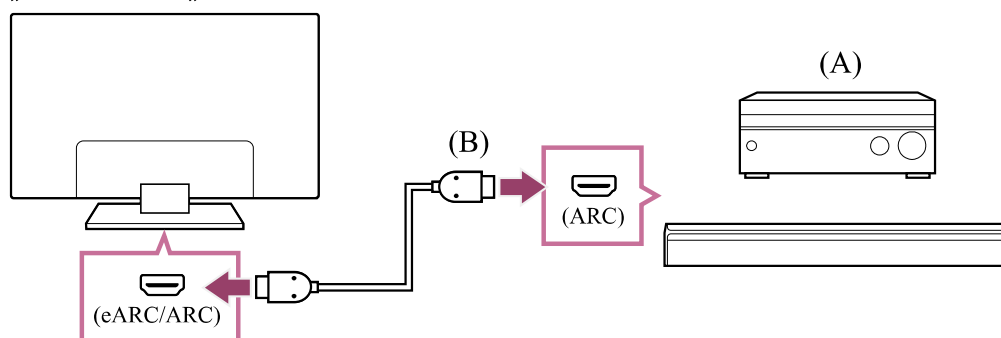

(A) AV receiver nebo sound bar

(B) Kabel HDMI (není součástí dodávky)\*

\* Doporučujeme používat autorizovaný kabel (Prémiový vysokorychlostní kabel (kabely) HDMI™) s logem HDMI.

## 2 Nastavení audiosystému

### Poznámka

- Při použití připojení ARC se může účinnost funkce rozpoznávání hlasu zhoršit (jen televizory s vestavěným mikrofónem).

## Připojení za použití digitálního optického kabelu

### 1 Propojte televizor s audio systémem pomocí digitálního optického kabelu.

Kabel připojte k digitálnímu optickému vstupu audio systému.

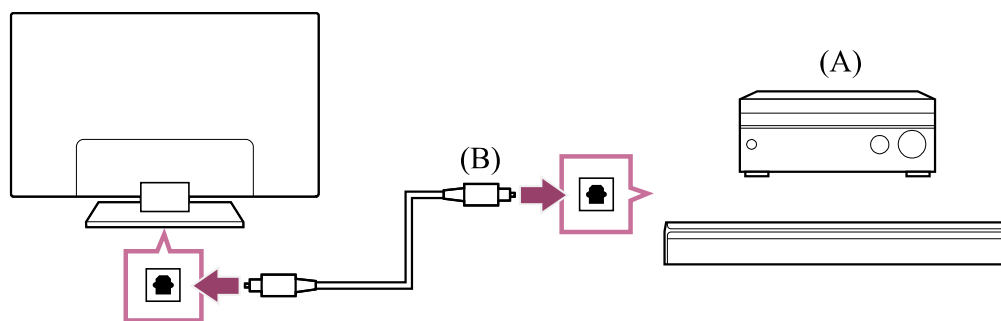

(A) AV receiver nebo sound bar

(B) Optický audio kabel (není součástí dodávky)

## 2 Nastavení audiosystému

### Rada

- Více informací získáte na webu podpory společnosti Sony.

[Web podpory](#).

### Související témata

- [Žádný zvuk, ale dobrý obraz.](#)
- [Žádný nebo slabý zvuk ze systému domácího kina.](#)

[68] Audiosystém (jako AV receiver nebo sound bar) | Audiosystém (jako AV receiver nebo sound bar)

## Nastavení audiosystému

Po připojení audiosystému k televizoru nastavte zvukový výstup televizoru pro signál z audiosystému.

### Nastavení audiosystému připojeného pomocí kabelu HDMI nebo digitálního optického kabelu

- 1 Po připojení televizoru k audiosystému stiskněte tlačítko  (Rychlá nastavení) na dálkovém ovládacím a vyberte položky [Nastavení] — [Zobrazení a zvuk] — [Audio výstup] — [Reproduktor] — [Audio systém].

- 2 Zapněte připojený audiosystém, potom upravte hlasitost.

Pokud připojíte zařízení kompatibilní s funkcí BRAVIA Sync pomocí rozhraní HDMI, můžete ho ovládat pomocí dálkového ovládacího televizoru.

## Poznámka

- Podle použitého audio systému musíte nakonfigurovat nastavení [Digitální audio výstup]. Stiskněte tlačítko  (Rychlá nastavení) na dálkovém ovládacím zařízení a poté vyberte položku [Nastavení] — [Zobrazení a zvuk] — [Audio výstup] — [Digitální audio výstup].
- Jestliže audio systém není kompatibilní s technologií Dolby Digital nebo DTS, vyberte pro položku [Nastavení] — [Zobrazení a zvuk] — [Audio výstup] — [Digitální audio výstup] nastavení [PCM].
- Nastavení [Digitální audio výstup] je vypnuto, když zvukový signál ze vstupu HDMI prochází zařízením při použití funkce eARC.

## Rada

- Je-li připojen určitý audiosystém pomocí kabelu HDMI, můžete provádět přesné časování výstupů obrazu a zvuku.

– [Nastavení funkce AV sync](#)

Podrobné informace o podporovaných modelech naleznete na webových stránkách podpory.

– [Web podpory](#).

## Související témata

- [Zařízení kompatibilní s funkcí BRAVIA Sync](#)
- [Připojení audiosystému](#)
- [Žádný zvuk, ale dobrý obraz.](#)
- [Žádný nebo slabý zvuk ze systému domácího kina.](#)

---

[69] Audiosystém (jako AV receiver nebo sound bar) | Audiosystém (jako AV receiver nebo sound bar)

## Použití televizoru jako středového reproduktoru (jen modely televizoru vybavené Režim středového TV reproduktoru)

Modely s nastavením Režim středového TV reproduktoru mají konektory CENTER SPEAKER IN nebo S-CENTER SPEAKER IN umístěné na zadní straně televizoru.

Televizory se vstupem S-CENTER SPEAKER IN můžete použít jako středové reproduktory v následujících případech.



- Když je připojen sound bar s výstupem S-CENTER OUT output/jack

Při použití televizoru jako středového reproduktoru bude konverzace znít přirozeněji, protože se bude linout z obrazovky.

## Rada

- Některé modely mají jak konektor CENTER SPEAKER IN, tak i S-CENTER SPEAKER IN.

- 1** Připojte zařízení k televizoru podle návodu „Připojení AV receiveru pomocí reproduktorového kabelu“ nebo „Připojení sound baru (pouze u modelů s konektorem S-CENTER SPEAKER IN)“.
- 2** Stiskněte tlačítko  (Rychlá nastavení) na dálkovém ovládní a pro položku [Nastavení] — [Zobrazení a zvuk] — [Audio výstup] — [Reproduktor] vyberte možnost [Audio systém].

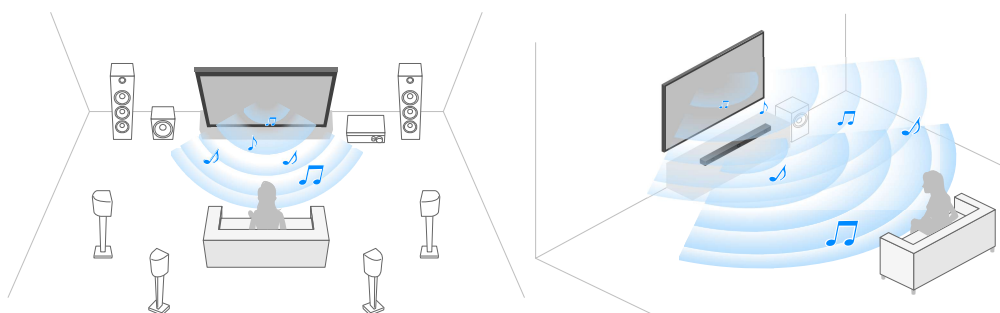

## Připojení AV receiveru pomocí reproduktorového kabelu

Propojte televizor s AV receiverem pomocí reproduktorového kabelu.

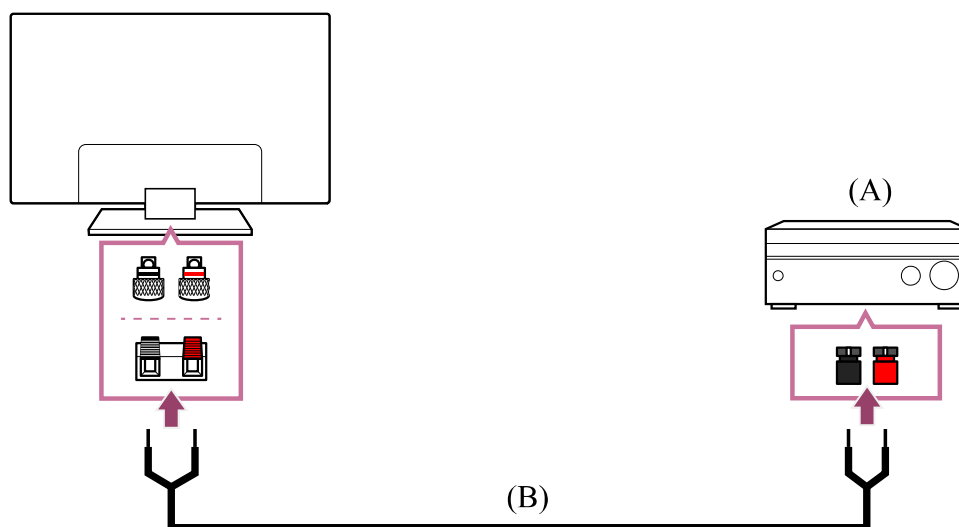

(A) AV receiver

(B) Reproduktorový kabel (není součástí dodávky)

K připojení AV receiveru ke konektoru CENTER SPEAKER IN na televizoru použijte reproduktorový kabel (není součástí dodávky).

Při připojování je nutno zkroutit konce vodiče reproduktorového kabelu a zasunout je do konektorů televizoru a AV receiveru.

Konektor CENTER SPEAKER IN se na jednotlivých modelech liší. Při připojování kabelu reproduktoru se řiďte obrázky níže.

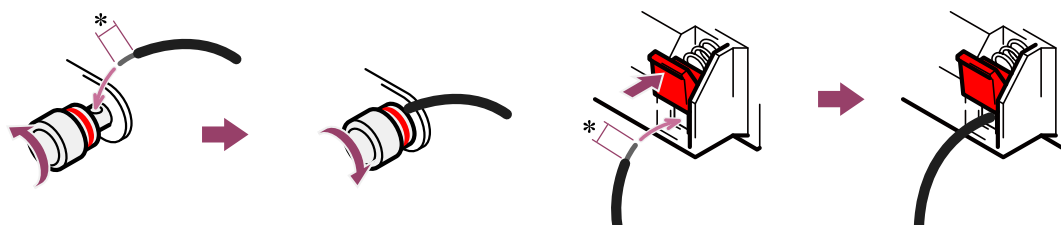

\*Na obou koncích reproduktorového kabelu odstraňte izolaci v přibližné délce 10 mm.

### Poznámka

- Neodstraňujte z reproduktorového kabelu příliš mnoho izolace, jinak by mohlo dojít ke vzájemnému kontaktu vodičů.
- Připojte reproduktorový kabel, aby byly správně spárovány polarity (+/-) mezi televizorem a AV receiverem.

## Připojení sound baru (pouze u modelů s konektorem S-CENTER SPEAKER IN)

Propojte televizor a sound bar pomocí kabelu Kabel pro režim středového TV reproduktoru, který je dodáván spolu se sound barem / systémem domácího kina.

Když je sound bar připojen, středový kanál zvuku je reprodukován jak z televizoru, tak sound baru, díky čemuž můžete zažít působivý zvuk i přirozenou konverzaci.

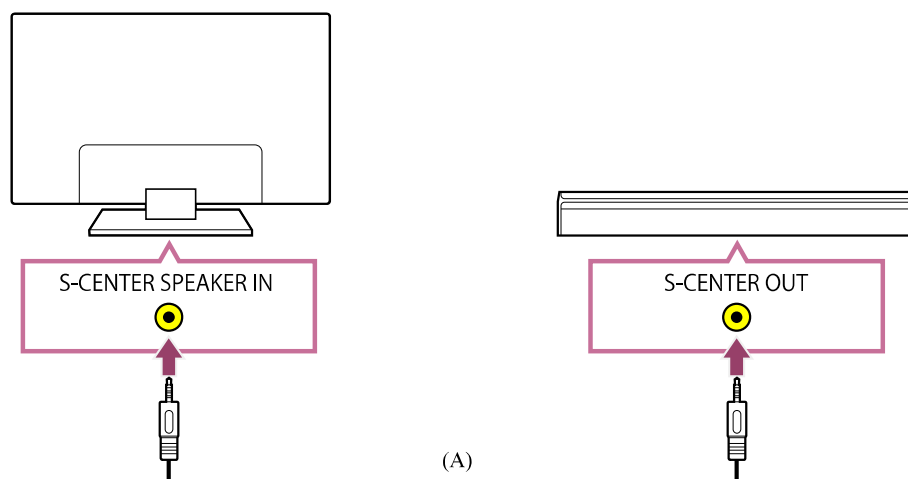

(A) Kabel pro režim středového TV reproduktoru (dodávaný se sound barem s konektory S-CENTER OUT)

### Poznámka

- I když připojujete sound bar s konektorem S-CENTER OUT, k televizoru jej musíte připojit pomocí kabelu HDMI, jako je tomu u běžného sound baru.
- Postupujte podle návodu k obsluze audiosystému s konektorem S-CENTER OUT.

### Související témata

- [Připojení audiosystému](#)

---

[70] Audiosystém (jako AV receiver nebo sound bar) | Audiosystém (jako AV receiver nebo sound bar)

## Průchozí pro signály audio formátů podporovaných funkcí eARC

---

Ověřte, že následující formáty zvuku procházejí.

- 7.1 lineární PCM: 32/44,1/48 kHz, 16 bitů
- Dolby Digital
- Dolby Digital Plus
- DTS
- Dolby TrueHD
- DTS-HD MA
- Dolby Atmos
- DTS:X Master Audio
- MPEG2 - AAC/MPEG4 - AAC

Podrobnosti zjistíte na stránce podpory.

- [Web podpory](#)

### Související témata

- [Připojení audiosystému](#)

---

[71] Audiosystém (jako AV receiver nebo sound bar) | Audiosystém (jako AV receiver nebo sound bar)

# Přístup k nastavení audiosystému

Přístup k nastavení audiosystému (například AV zesilovače nebo sound baru), jako je kvalita zvuku, získáte pod položkou Rychlá nastavení TV.

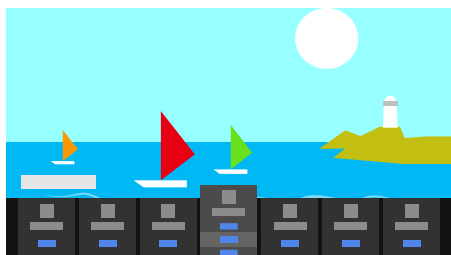

- 1** Připojte audiosystém prostřednictvím konektoru HDMI (eARC/ARC).
- 2** Stiskněte tlačítko  (Rychlá nastavení) na dálkovém ovládní a zvolte nastavení audiosystému.

Podrobnosti o nastavení audio systému naleznete v příručce k audio systému.

## Poznámka

- Nastavení audiosystému se zobrazí pouze u podporovaných modelů.  
Informace o podporovaných modelech naleznete na webových stránkách podpory.  
[https://www.sony.net/hav\\_fa](https://www.sony.net/hav_fa)
- Zobrazená nastavení závisí na modelu audiosystému.

## Rada

- Chcete-li zobrazit nastavení, která se ve výchozím nastavení nezobrazují, zvolte nabídku pod položkou  (Změnit).

## Související témata

- [Připojení audiosystému](#)

[72] Použití televizoru s jinými zařízeními

## Videoherní konzole

### Připojení

K televizoru připojte pomocí kabelu HDMI videoherní konzoli s podporou rozhraní HDMI.

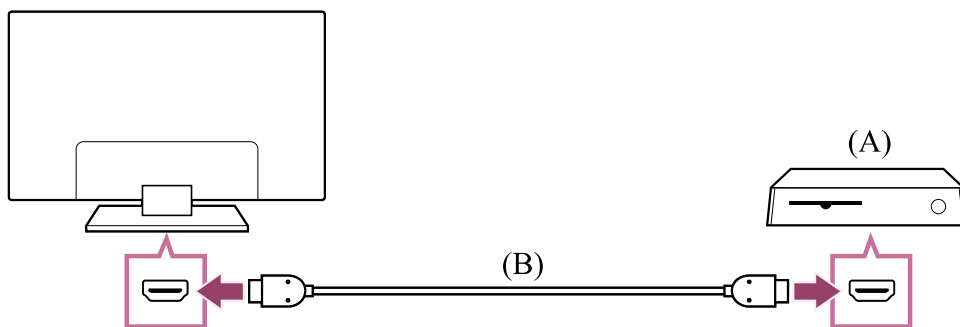

(A) Videoherní konzole

(B) Kabel HDMI (prodává se samostatně)

### Rada

- Pro obecné účely stačí Prémiový vysokorychlostní kabel (kabely) HDMI™, ale pokud chcete připojit videoherní konzoli s podporou rozhraní 4K při 120 Hz, použijte kabel HDMI dodaný s herní konzolí, případně Ultra vysokorychlostní kabel HDMI™.
- Typ a umístění portu HDMI závisí na televizoru. Přečtěte si dokumentaci dodanou s televizorem.

## Změna nastavení vstupu HDMI

Po připojení nastavte připojený vstupní port HDMI.

Pokud chcete maximalizovat výkon televizoru a videoherní konzole, nastavte [Formát signálu HDMI].

### Automatické nastavení

- 1 **Zapněte videoherní konzoli a kabelem HDMI ji připojte k televizoru.**  
Při nastavování se řiďte pokyny na obrazovce televizoru.

### Ruční nastavení

- 1 **Stiskněte tlačítko  (Rychlá nastavení) na dálkovém ovládacím zařízení a proveďte výběr v následujícím pořadí.**  
[Nastavení] — [Kanály & Externí Vstupy] — [Externí vstupy] — [Formát signálu HDMI]

Vyberte optimální formát pro videoherní konzoli.

### Rada

- Když připojíte videoherní konzoli s podporou rozlišení 4K při 120 Hz, nastavte [Vylepšený formát (4K120, 8K)].

- Když připojíte videoherní konzoli s podporou VRR, nastavte [Vylepšený formát (VRR)].

### Poznámka

- Když připojujete videoherní konzoli s podporou rozlišení 4K při 120 Hz a VRR, zkontrolujte popisek vstupních portů HDMI na televizoru a připojte vstupní port HDMI s označením 4K 120 Hz nebo 4K 120 Hz 8K, případně připojte vstupní port HDMI, který se zobrazuje jako [Vylepšený formát (4K120, 8K)] nebo [Vylepšený formát (VRR)] pro [Formát signálu HDMI].

Dostupný [Formát signálu HDMI] závisí na modelu. Tato možnost nemusí být v závislosti na modelu/oblasti/zemi dostupná.

- Pokud je nastavena možnost [Vylepšený formát (VRR)], na obrazovce televizoru může v závislosti na frekvenci výstupu obsahu z připojené videoherní konzole docházet ke změnám jasu (problíkávání).

## Nabídka hry

Stisknutím tlačítka MENU se v dolní části obrazovky zobrazí speciální nabídka pro video hry.

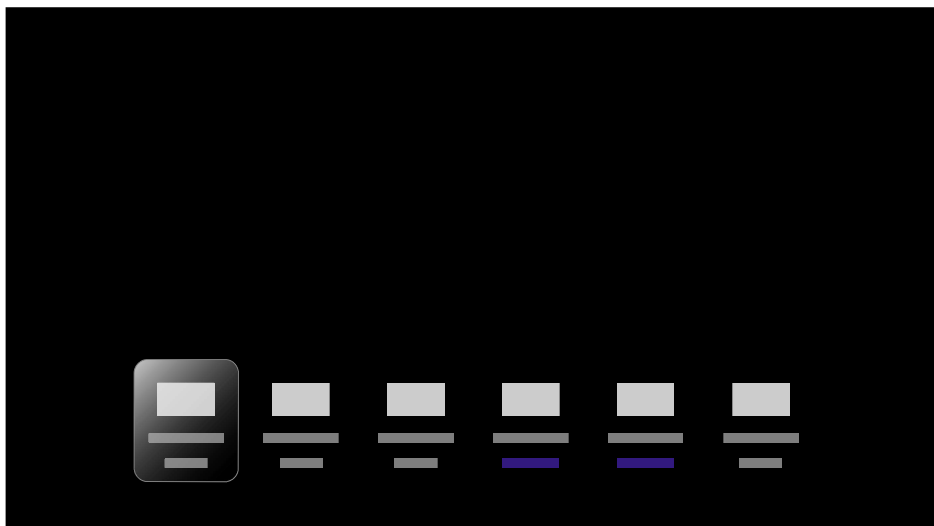

### Rada

- V závislosti na připojené videoherní konzoli se může položka [Režim obrazu] automaticky změnit na položku [Hra]. Pokud není položka [Hra] zvolena automaticky, zvolte ji ručně.

### Poznámka

- Počet možností se může změnit.

- Nepodporované možnosti jsou zašedlé (nejsou k dispozici).

### Související témata

- [Připojovací konektory](#)

---

[73] Použití televizoru s jinými zařízeními

## Poslech 3D prostorového zvuku s reproduktorem kolem krku nebo sluchátky (jen modely BRAVIA XR)

---

Když připojíte vysílač k televizoru, můžete přes nákrční reproduktor nebo sluchátka značky Sony poslouchat 3D zvuk (prostorový zvuk).

Podrobnosti se dozvíte na adrese níže.

<https://www.sony.net/bravia-xr-3ds>

Umístění optického konektoru digitálního zvukového výstupu a portu USB se na jednotlivých modelech liší. Informace najdete v dokumentu Průvodce nastavením.

---

[74] Použití televizoru s jinými zařízeními

## Zařízení Bluetooth

---

[Připojení zařízení Bluetooth](#)

[Nastavení funkce AV sync](#)

[Podporované profily Bluetooth](#)

---

[75] Zařízení Bluetooth | Zařízení Bluetooth

## Připojení zařízení Bluetooth

### Párování televizoru se zařízením Bluetooth

Pouze modely s podporou Bluetooth A2DP, které mohou používat zvuková zařízení Bluetooth, jako jsou sluchátka nebo reproduktory.

Modely s podporou funkce Bluetooth A2DP, které podporují zvuková zařízení Bluetooth, mají položku [A/V synchronizace] v části [Nastavení] — [Zobrazení a zvuk] — [Audio výstup].

- 1** Zapněte zařízení Bluetooth a nastavte je do režimu párování.  
Informace o nastavení režimu párování zařízení Bluetooth najdete v jeho uživatelské příručce.
- 2** Stiskněte tlačítko  (Rychlá nastavení) na dálkovém ovládání a poté vyberte položku [Nastavení] — [Dálkové ovládání a příslušenství] — [Spárovat příslušenství] a přepněte televizor do párovacího režimu.  
Zobrazí se seznam dostupných zařízení Bluetooth.
- 3** Vyberte požadované zařízení a pokračujte dle pokynů na obrazovce.  
Budete-li vyzváni k zadání hesla, nahlédněte do uživatelské příručky zařízení.  
Po dokončení párování se zařízení připojí k televizoru.

## Připojení ke spárovanému zařízení Bluetooth

- 1** Stiskněte tlačítko  (Rychlá nastavení) na dálkovém ovládání a poté vyberte položku [Nastavení] — [Dálkové ovládání a příslušenství].
- 2** Vyberte spárované, avšak nepřipojené zařízení.
- 3** Vyberte možnost [Připojit se].

### Související témata

- [Podporované profily Bluetooth](#)
- [Ovládání se přerušuje nebo zařízení nefunguje.](#)
- [Chcete přehrávat zvuk ze sluchátek / zvukového zařízení Bluetooth a audiosystému / reproduktorů televizoru současně.](#)

---

[76] Zařízení Bluetooth | Zařízení Bluetooth

## Nastavení funkce AV sync

---

Pokud je připojeno zvukové zařízení Bluetooth, může v závislosti na vlastnostech zařízení Bluetooth vzniknout prodleva mezi obrazem a zvukem. Prodlevu mezi obrazem a zvukem



můžete upravit pomocí nastavení A/V synchronizace. (Pouze modely s podporou Bluetooth A2DP, které mohou používat zvuková zařízení Bluetooth.)

Modely s podporou funkce Bluetooth A2DP, které podporují zvuková zařízení Bluetooth, mají položku [A/V synchronizace] v části [Nastavení] — [Zobrazení a zvuk] — [Audio výstup].

- 1** Stiskněte tlačítko  (Rychlá nastavení) na dálkovém ovládacím zařízení a poté vyberte položku [Nastavení] — [Zobrazení a zvuk] — [Audio výstup] — [A/V synchronizace] — požadovanou možnost.

## Rada

- Můžete také provádět časové nastavení obrazového a zvukového výstupu, pokud je určitý audiosystém připojen pomocí kabelu HDMI. Podrobné informace o podporovaných modelech naleznete na webových stránkách podpory.
  - [Web podpory](#).

## Poznámka

- V závislosti na připojeném zvukovém zařízení Bluetooth nemusí být obraz a zvuk reprodukovány správně ani v případě, že je nastavení [A/V synchronizace] nastaveno na hodnotu [Zap] nebo [Auto].
- Pokud chcete zabránit tomu, aby se na televizoru ihned po jeho zapnutí zobrazila černá obrazovka, když je sound bar připojen bezdrátově (Bluetooth), nastavte nastavení [A/V synchronizace] na hodnotu [Zap].
- Jestliže je položka [Režim obrazu] nastavena na jednu z níže uvedených možností, časování výstupu obrazu a zvuku nebude upraveno ani tehdy, je-li nastavení [A/V synchronizace] nastaveno na hodnotu [Auto].
  - [Hra]
  - [Grafika]
  - [Fotografie]Chcete-li v některém z těchto režimů nastavení [A/V synchronizace] upravit, vyberte hodnotu [Zap].
- Odezva televizoru při hraní videoher může působit pomalejším dojmem, a to proto, že nastavení [A/V synchronizace] přidává prodlevu k časování výstupu obrazu. U her, u nichž je důležitá krátká doba odezvy, nedoporučujeme používat zařízení Bluetooth, ale reproduktory televizoru nebo sound bar s kabelovým připojením (kabel HDMI / digitální optický kabel).

[77] Zařízení Bluetooth | Zařízení Bluetooth

## Podporované profily Bluetooth

---

Televizor podporuje následující profily:

- HID (Human Interface Device Profile – Profil pro zařízení s rozhraním ovládaným člověkem)
- HOGP (HID over GATT Profile – Profil HID přes GATT)
- A2DP (Advanced Audio Distribution Profile – Pokročilý profil distribuce zvuku)
- AVRCP (Audio/Video Remote Control Profile – Profil dálkového ovládání zvuku/obrazu)
- SPP (Serial Port Profile – Profil pro sériový port)

### Související témata

- [Připojení zařízení Bluetooth](#)

---

[78] Použití televizoru s jinými zařízeními

## Zařízení kompatibilní s funkcí BRAVIA Sync

---

[BRAVIA Sync – přehled](#)

[Použití funkcí dostupných pro zařízení, která jsou kompatibilní s funkcí BRAVIA Sync](#)

[Přizpůsobení nastavení BRAVIA Sync](#)

---

[79] Zařízení kompatibilní s funkcí BRAVIA Sync | Zařízení kompatibilní s funkcí BRAVIA Sync

## BRAVIA Sync – přehled

---

Pokud je zařízení kompatibilní s funkcí BRAVIA Sync (např. Blu-ray přehrávač, AV receiver) připojeno pomocí kabelu HDMI, lze je ovládat pomocí dálkového ovládání televizoru.

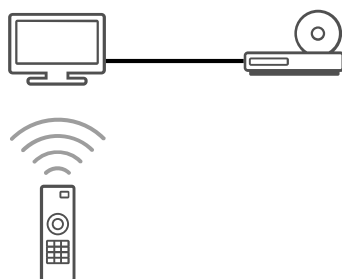

## Související témata





- [Použití funkcí dostupných pro zařízení, která jsou kompatibilní s funkcí BRAVIA Sync](#)
- [Přízpusobení nastavení BRAVIA Sync](#)

[80] Zařízení kompatibilní s funkcí BRAVIA Sync | Zařízení kompatibilní s funkcí BRAVIA Sync



## Použití funkcí dostupných pro zařízení, která jsou kompatibilní s funkcí BRAVIA Sync

Chcete-li prostřednictvím televizoru ovládat zařízení, která jsou kompatibilní s funkcí BRAVIA Sync, pomocí tlačítka  (Výběr vstupu) na dálkovém ovládání zvolte zařízení, které chcete ovládat.

### Přehrávač Blu-ray/DVD

- Jakmile přehrávač Blu-ray/DVD začne přehrávat, automaticky zapne televizor a přepne vstup na připojený přehrávač Blu-ray/DVD.
- Když televizor vypnete, automaticky vypne připojený přehrávač Blu-ray/DVD.
- Umožňuje mimo jiné ovládání nabídky a přehrávání pomocí tlačítek  (Nahoru) /  (Dolů) /  (Doleva) /  (Doprava) dálkového ovládání televizoru.

### AV receiver

- Když televizor zapnete, automaticky se zapne připojený AV receiver a zvukový výstup se přepne z reproduktorů televizoru do zvukového systému. Tato funkce je k dispozici, pouze pokud jste dříve použili AV receiver pro výstup zvuku z televizoru.
- Když televizor zapnete, zapne se AV receiver a automaticky se přepne výstup zvuku do AV receiveru.
- Když televizor vypnete, připojený AV receiver se automaticky vypne.
- Pomocí dálkového ovládání televizoru lze upravit hlasitost (tlačítko  (Hlasitost) +/-) a ztlumit zvuk (tlačítko  (Ztlumit)) připojeného AV receiveru.

### Videokamera

- Jakmile připojenou videokameru zapnete, televizor se automaticky zapne a přepne vstup na kameru.
- Když televizor vypnete, připojená videokamera se automaticky vypne.

- Umožňuje mimo jiné ovládání nabídky a přehrávání pomocí tlačítek ▲ (Nahoru) / ▼ (Dolů) / ◀ (Doleva) / ▶ (Doprava) dálkového ovládání televizoru.

### Poznámka

- „Ovládání BRAVIA Sync“ (BRAVIA Sync) je k dispozici jen pro připojená zařízení kompatibilní s funkcí BRAVIA Sync, která jsou vybavena logem BRAVIA Sync.

### Související témata

- [BRAVIA Sync – přehled](#)
- [Přizpůsobení nastavení BRAVIA Sync](#)

[81] Zařízení kompatibilní s funkcí BRAVIA Sync | Zařízení kompatibilní s funkcí BRAVIA Sync

## Přizpůsobení nastavení BRAVIA Sync

Pokud je nastavena funkce BRAVIA Sync, budete moci vypnout zařízení připojené k televizoru nebo nastavit zařízení připojené prostřednictvím kabelu HDMI pomocí dálkového ovládání televizoru.

- 1** Zapněte připojené zařízení.
- 2** Chcete-li aktivovat funkci [Ovládání BRAVIA Sync], stiskněte tlačítko  (Rychlá nastavení) na dálkovém ovládání a vyberte položky [Nastavení] — [Kanály & Externí Vstupy] — [Externí vstupy] — [Nastavení BRAVIA Sync] — [Ovládání BRAVIA Sync].
- 3** Zapněte funkci BRAVIA Sync v připojeném zařízení.  
Když je připojeno a zapnuto určité zařízení značky Sony kompatibilní s funkcí BRAVIA Sync a položka [Ovládání BRAVIA Sync] je zapnuta, v zařízení se automaticky aktivuje funkce BRAVIA Sync. Podrobnější informace naleznete v návodu k obsluze připojeného zařízení.

### Dostupné možnosti

Dostupné možnosti jsou zobrazeny níže. (Možnosti se liší v závislosti na modelu/oblasti/zemi.)

### [Automatické vypnutí zařízení]

Pokud je položka vypnuta, připojené zařízení se při vypnutí televizoru nebude automaticky vypínat.

---

### [Automatické zapnutí TV]

Pokud je položka vypnuta, televizor se při zapnutí připojeného zařízení nebude automaticky zapínat.

---

### [Seznam zařízení pro BRAVIA Sync]

Zobrazí seznam zařízení BRAVIA Sync.

---

### [Ovládací klávesy zařízení]

Umožňuje nastavit tlačítka pro ovládání zařízení připojeného k rozhraní HDMI.

#### Související témata

- [BRAVIA Sync – přehled](#)
- [Použití funkcí dostupných pro zařízení, která jsou kompatibilní s funkcí BRAVIA Sync](#)

---

[82] Použití televizoru s jinými zařízeními

## Sledování obsahu v rozlišení 4K z kompatibilních zařízení

---

### Sledování obsahu v rozlišení 4K

Nastavení potřebná pro sledování obrazového obsahu ve vyšší kvalitě prostřednictvím vstupu HDMI

---

[83] Sledování obsahu v rozlišení 4K z kompatibilních zařízení | Sledování obsahu v rozlišení 4K z kompatibilních zařízení

## Sledování obsahu v rozlišení 4K

---

Digitální fotoaparát nebo videokameru podporující výstup HDMI v rozlišení 4K můžete připojit ke vstupu HDMI IN televizoru a zobrazovat fotografie ve vysokém rozlišení. Také můžete zobrazovat fotografie ve vysokém rozlišení uložené v připojených zařízeních USB nebo v rámci domácí sítě. Obrázky v rozlišení 4K a větším lze zobrazovat v rozlišení 4K (3840 x 2160).

Dostupnost této funkce závisí na vaší oblasti/zemi.

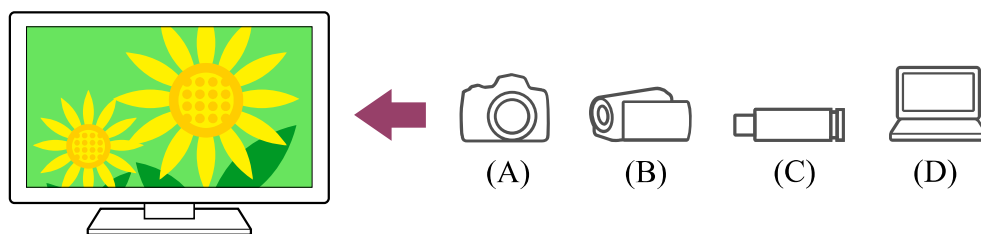

- (A) Digitální fotoaparát
- (B) Videokamera
- (C) Zařízení USB
- (D) Síťové zařízení

### Prohlížení obrázků uložených v zařízení USB nebo síťovém zařízení v rozlišení 4K

- 1** Připojte zařízení USB nebo síťové zařízení k televizoru.
- 2** Stiskněte tlačítko HOME/ (DOMŮ), v nabídce Home vyberte položku **Aplikace** a potom zvolte [Media Player].  
Pokud má dodané dálkové ovládání tlačítko APPS, můžete stisknout tlačítko APPS.
- 3** Vyberte název zařízení USB nebo síťového zařízení.
- 4** Vyberte složku a potom soubor k přehrání.

### Prohlížení fotografií uložených v digitálním fotoaparátu/videokameře

- 1** Připojte digitální fotoaparát nebo videokameru podporující výstup HDMI ke konektoru (zdiřce) HDMI IN televizoru pomocí kabelu HDMI.
- 2** Abyste zvolili připojené zařízení, opakovaně stiskněte tlačítko (Výběr vstupu).
- 3** Nastavte připojené zařízení na výstup v rozlišení 4K.
- 4** Spusťte přehrávání z připojeného zařízení.

### Kontrola podporovaných formátů souborů

- [Podporované soubory a formáty](#)

### Prohlížení obrázků v rozlišení 4K s vysokou kvalitou

Položku **Formát signálu HDMI** můžete nastavit na možnost **Vylepšený formát** a prohlížet obrázky v rozlišení 4K s vysokou kvalitou.

Informace o možnosti **Vylepšený formát** a změně nastavení najdete na stránce [Nastavení potřebná pro sledování obrazového obsahu ve vyšší kvalitě prostřednictvím vstupu HDMI](#).

### Poznámka

- 3D obrázky nelze zobrazit.
- Když tlačítka ◀ (Vlevo) / ▶ (Vpravo) změňte obrázek, může chvíli trvat, než se zobrazí.

### Související témata

- [Počítače, fotoaparáty a videokamery](#)
- [Zařízení USB](#)
- [Připojení k síti](#)

---

[84] Sledování obsahu v rozlišení 4K z kompatibilních zařízení | Sledování obsahu v rozlišení 4K z kompatibilních zařízení

## Nastavení potřebná pro sledování obrazového obsahu ve vyšší kvalitě prostřednictvím vstupu HDMI

---

Chcete-li zobrazovat obraz ze zařízení připojeného ke vstupnímu konektoru HDMI ve formátu HDMI vyšší kvality<sup>\*1</sup>, nastavte možnost [Formát signálu HDMI] v nabídce [Externí vstupy].

<sup>\*1</sup> Jako například 8K, 4K 100/120 Hz, 4K 60p 4:2:0 10 bitů, 4K 60p 4:4:4 nebo 4:2:2

### Formát signálu HDMI

Chcete-li změnit nastavení formátu signálu HDMI, stiskněte tlačítko  (Rychlá nastavení) na dálkovém ovládacím zařízení a poté vyberte položku [Nastavení] — [Kanály & Externí Vstupy] — [Externí vstupy] — [Formát signálu HDMI] — vstup HDMI, který chcete nastavit.

Postupujte podle pokynů na obrazovce a z níže uvedeného seznamu nastavte vhodný formát pro signál HDMI přiváděný do vstupního konektoru HDMI. Dostupné formáty signálu HDMI závisí na modelu a vstupu HDMI.

- Standardní formát
- Vylepšený formát

- Vylepšený formát (Dolby Vision)
- Vylepšený formát (4K120, 8K)
- Vylepšený formát (VRR)

### Poznámka

- Podpora zobrazování obrazového obsahu ve formátech 4K 100/120 Hz a 8K závisí na vašem modelu/oblasti/zemi.
- Podpora funkce Proměnlivá obnovovací frekvence (VRR) záleží na modelu.
- V režimu Vylepšený formát nemusejí být obraz a zvuk reprodukovány správně. V takovém případě připojte zařízení ke konektoru HDMI IN, který používá [Standardní formát], nebo změňte formát signálu HDMI konektoru HDMI IN na možnost [Standardní formát].
- Možnost Vylepšený formát použijte pouze u kompatibilních zařízení.
- Při sledování obrazu v rozlišení 4K a vysoké kvalitě použijte kabel Prémiový vysokorychlostní kabel (kabely) HDMI™ podporující rychlost přenosu až 18 Gb/s. Podrobnosti o kabelu Prémiový vysokorychlostní kabel (kabely) HDMI™ podporujícím rychlost přenosu až 18 Gb/s najdete v technických údajích kabelu.
- Pro zobrazování obrazového obsahu ve formátech 4K 100/120 Hz nebo 8K je potřeba Ultra vysokorychlostní kabel HDMI™, který podporuje přenosovou rychlost 48 Gb/s. Zda vybraný kabel podporuje přenosovou rychlost 48 Gb/s zjistíte z jeho technických parametrů.

### Související témata

- [Sledování obsahu v rozlišení 4K](#)

---

[85] Použití televizoru s jinými zařízeními

## Průvodce připojením BRAVIA

---

Popisy připojení zařízení k televizoru jsou k dispozici také na webových stránkách podpory společnosti Sony. V případě potřeby je použijte.

- [https://www.sony.net/tv\\_connectivity\\_guide/](https://www.sony.net/tv_connectivity_guide/)

---

[86]

## Připojení k síti

---



[Připojení k síti](#)

[Funkce domácí sítě](#)

[Sledování internetového obsahu](#)

---

[87] Připojení k síti

## Připojení k síti

---

[Připojení k síti pomocí kabelu LAN](#)

[Připojení k síti pomocí bezdrátového připojení](#)

---

[88] Připojení k síti | Připojení k síti

## Připojení k síti pomocí kabelu LAN

---

### Připojení k síti pomocí kabelu LAN

Pevná síť LAN umožňuje přístup k internetu a vaší domácí síti.

Ujistěte se, že jste k internetu nebo domácí síti připojeni prostřednictvím routeru.

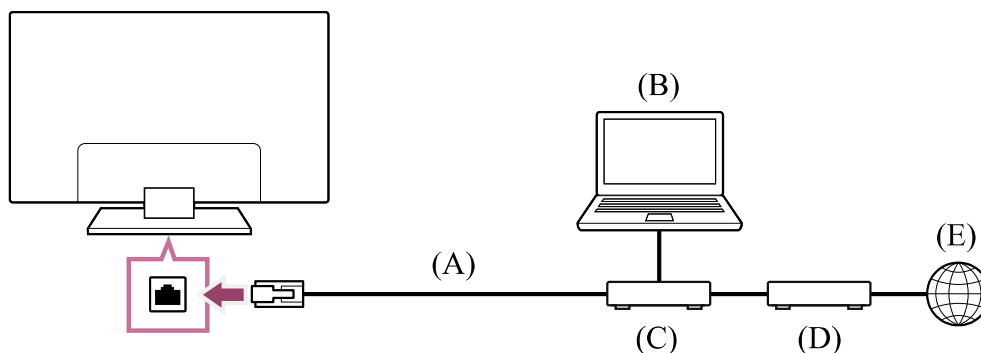

(A) Kabel LAN

(B) Počítač

(C) Router

(D) Modem

(E) Internet

#### **1** Nastavte svůj router LAN.

Podrobnosti naleznete v návodu k použití routeru LAN, případně se obraťte na osobu, která vám síť nastavila (správce sítě).

#### **Poznámka**

- Z bezpečnostních důvodů důrazně doporučujeme připojit televizor k internetu pomocí routeru / modemu s funkcí routeru. Přímé zapojení televizoru k internetu může televizor vystavit bezpečnostním hrozbám, jako jsou extrakce nebo zásahy do obsahu nebo osobních údajů.  
Obráťte se na svého poskytovatele služeb nebo správce sítě a ověřte si, zda vaše síť zahrnuje funkci routeru.
- Nezbytná síťová nastavení se mohou lišit na základě poskytovatele internetových služeb nebo routeru. Podrobnosti naleznete v příručce poskytovatele internetu nebo v příručkách dodaných s routerem. Můžete se také obrátit na osobu, která vám síť nastavila (správce sítě).

### Související témata

- [Televizor se nemůže připojit k internetu/síti.](#)
- [Použití rozhraní Wi-Fi pro připojení televizoru k internetu/síti](#)
- [Funkce domácí sítě](#)

---

[89] Připojení k síti | Připojení k síti

## Připojení k síti pomocí bezdrátového připojení

---

[Použití rozhraní Wi-Fi pro připojení televizoru k internetu/síti](#)

[Použití funkce Wi-Fi Direct pro připojení k televizoru \(bez nutnosti bezdrátového routeru\).](#)

---

[90] Připojení k síti pomocí bezdrátového připojení | Připojení k síti pomocí bezdrátového připojení | Připojení k síti pomocí bezdrátového připojení

## Použití rozhraní Wi-Fi pro připojení televizoru k internetu/síti

---

Vestavěné bezdrátové rozhraní sítě LAN vám umožňuje používat internet a využívat tak výhod sítě v bezdrátovém prostředí.

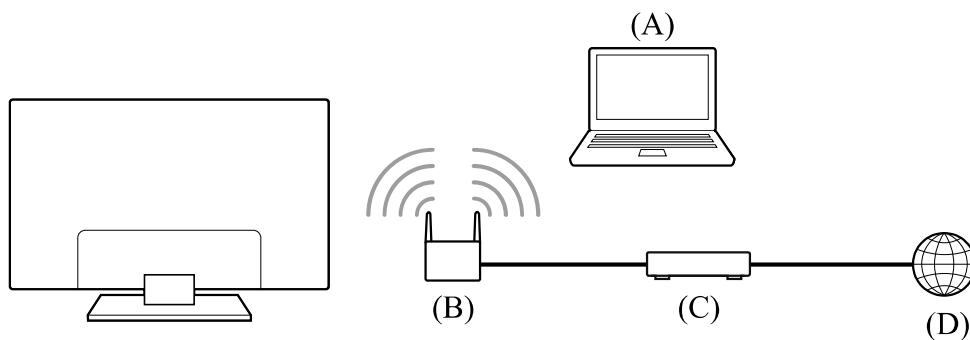

- (A) Počítač
- (B) Bezdrátový router
- (C) Modem
- (D) Internet

### 1 Nastavte svůj bezdrátový router.

Podrobnosti naleznete v návodu k použití bezdrátového routeru, případně se obraťte na osobu, která vám síť nastavila (správce sítě).

### 2 Stiskněte tlačítko (Rychlá nastavení) na dálkovém ovládání a poté vyberte položku [Nastavení] — [Síť a internet].

### 3 Vyberte síť, ke které se chcete připojit, a zadejte heslo.

Pokud se televizor nemůže připojit k internetu/síti, viz stránka [Televizor se nemůže připojit k internetu/síti.](#)

## Vypnutí vestavěného bezdrátového rozhraní síť LAN

### 1 Chcete-li deaktivovat funkci [Wi-Fi], stiskněte tlačítko (Rychlá nastavení) na dálkovém ovládání a vyberte položky [Nastavení] — [Síť a internet] — [Wi-Fi].

## Rada

- Pro plynulé streamování videa:
  - Je-li to možné, změňte nastavení svého bezdrátového routeru na standard vysokorychlostní sítě, například 802.11n nebo 802.11ac.  
Podrobnosti týkající se změny nastavení naleznete v návodu k použití bezdrátového routeru, případně se obraťte na osobu, která vám síť nastavila (správce sítě).
  - Pokud po provedení výše uvedeného postupu nezaznamenáte zlepšení, zkuste změnit nastavení svého bezdrátového routeru na 5 GHz, což může napomoci zvýšení kvality streamování videa.
  - V závislosti na oblasti/zemi, v níž se nacházíte, nemusí být pásmo 5 GHz podporováno.  
Pokud není pásmo 5 GHz podporováno, je možné televizor k bezdrátovému routeru připojit

pouze přes pásmo 2,4 GHz.

## Poznámka

- Z bezpečnostních důvodů důrazně doporučujeme připojit televizor k internetu pomocí routeru / modemu s funkcí routeru. Přímé zapojení televizoru k internetu může televizor vystavit bezpečnostním hrozbám, jako jsou extrakce nebo zásahy do obsahu nebo osobních údajů.  
Obráťte se na svého poskytovatele služeb nebo správce sítě a ověřte si, zda vaše síť zahrnuje funkci routeru.
- Nezbytná síťová nastavení se mohou lišit na základě poskytovatele internetových služeb nebo routeru. Podrobnosti naleznete v příručce poskytovatele internetu nebo v příručkách dodaných s routerem. Můžete se také obrátit na osobu, která vám síť nastavila (správce sítě).
- Pokud na obrazovce pro zadání hesla zvolíte možnost [Ukázat heslo], budou moci zobrazené heslo přečíst i jiné osoby.

## Související témata

- [Síť \(internet/domácí\) / aplikace](#)
- [Televizor se nemůže připojit k internetu/síti.](#)
- [Připojení k síti pomocí kabelu LAN](#)
- [Použití funkce Wi-Fi Direct pro připojení k televizoru \(bez nutnosti bezdrátového routeru\).](#)
- [Funkce domácí sítě](#)

---

[91] Připojení k síti pomocí bezdrátového připojení | Připojení k síti pomocí bezdrátového připojení | Připojení k síti pomocí bezdrátového připojení

## Použití funkce Wi-Fi Direct pro připojení k televizoru (bez nutnosti bezdrátového routeru)

---

Zařízení můžete k televizoru připojit bezdrátově i bez použití bezdrátového routeru a streamovat videa, fotografie a hudbu uložené v zařízení přímo do televizoru.

## Poznámka

- Funkce Wi-Fi Direct umožňuje přímé připojování chytrých telefonů a počítačů k televizoru namísto připojování prostřednictvím internetu, což znamená, že na

televizoru nelze přehrávat obsah streamovaného videa, který vyžaduje připojení k internetu.

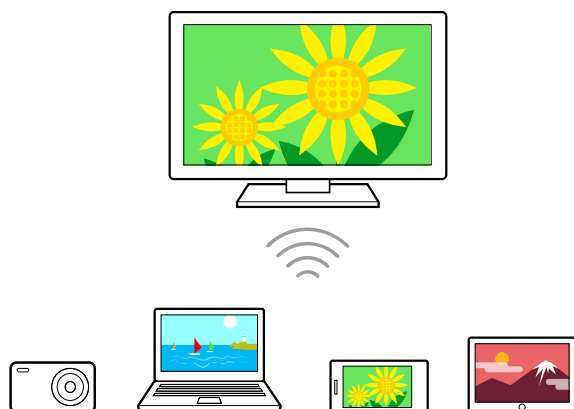

- 1** Stiskněte tlačítko  (Rychlá nastavení) na dálkovém ovládní a poté vyberte položku [Nastavení] — [Sít' a internet] — [Wi-Fi Direct] — [Nastavení Wi-Fi Direct].
- 2** Zvolte název televizoru zobrazený na obrazovce televizoru se zařízením Wi-Fi Direct.  
Pokud zařízení funkci Wi-Fi Direct nepodporuje, vyberte možnost [Zobrazit síť (SSID)/heslo].
- 3** Pomocí zařízení Wi-Fi Direct/Wi-Fi se připojte k televizoru.
- 4** Odesílejte obsah ze zařízení Wi-Fi Direct/Wi-Fi do televizoru.  
Podrobnější informace naleznete v návodu k obsluze zařízení.

### Pokud se nepodaří navázat připojení

Když se zobrazí pohotovostní obrazovka pro nastavení Wi-Fi Direct, použijte možnost [Zobrazit síť (SSID)/heslo] a dokončete nastavení podle pokynů na obrazovce.

### Připojení dalšího zařízení

Při připojování zařízení se řiďte kroky uvedenými výše. Zároveň může být připojeno až 10 zařízení. Chcete-li připojit další zařízení v situaci, kdy již je 10 zařízení připojeno, odpojte zařízení, které nepotřebujete, potom připojte jiné zařízení.

### Změna názvu televizoru zobrazeného na připojeném zařízení

Stiskněte tlačítko  (Rychlá nastavení) na dálkovém ovládní a poté vyberte položku [Nastavení] — [Systém] — [O zařízení] — [Název zařízení].

## Zobrazení seznamu připojených zařízení/odregistrování zařízení

Stiskněte tlačítko  (Rychlá nastavení) na dálkovém ovládacím a poté vyberte položku [Nastavení] — [Sít' a internet] — [Wi-Fi Direct] — [Zobrazit seznam zařízení/Odstranit].

Chcete-li zrušit registraci zařízení, vyberte zařízení v seznamu k odstranění a poté stiskněte tlačítko  (Zadat). Potom na potvrzovací obrazovce zvolte možnost [Ano].

Chcete-li zrušit registraci všech zařízení, použijte v seznamu možnost [Smazat vše] a potom na potvrzovací obrazovce zvolte možnost [Ano].

[92] Připojení k síti

## Funkce domácí sítě

Přizpůsobení nastavení domácí sítě

Přehrávání obsahu z počítače

Přehrávání obsahu z multimediálního serveru

[93] Funkce domácí sítě | Funkce domácí sítě

## Přizpůsobení nastavení domácí sítě

Můžete upravit následující nastavení domácí sítě.

### Pro připojení k serveru

Připojte klientské zařízení (TV) a serverové zařízení (BD/DVD rekordér) ke stejné síti. Pro registraci TV jako klientského zařízení na serveru postupujte podle příručky k serverovému zařízení.

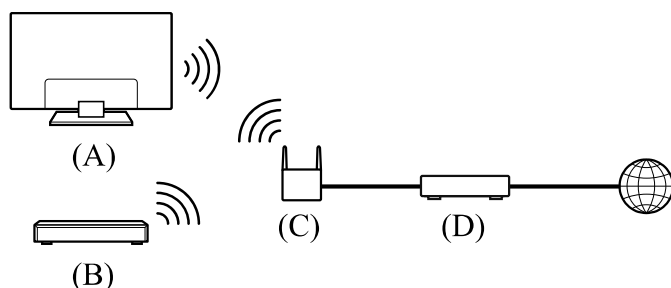

(A) TV

(B) BD/DVD rekordér

(C) Bezdrátový router LAN

(D) Modem

## Kontrola připojení k serveru

Stiskněte tlačítko  (Rychlá nastavení) na dálkovém ovládacím zařízení a poté vyberte položku [Nastavení] — [Síť a internet] — [Nastavení domácí sítě] — [Diagnostika serveru] — podle pokynů na obrazovce proveďte diagnostiku.

## Použití funkce Renderer

Připojte zařízení s funkcí Renderer (TV), serverové zařízení (BD/DVD rekordér) a zařízení, které ovládá server a zařízení s funkcí Renderer (chytrý telefon) ke stejné síti. K ovládacím TV v rámci stejné sítě můžete používat chytrý telefon.

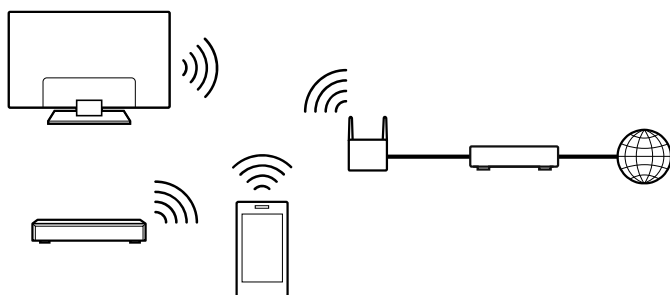

Stiskněte tlačítko  (Rychlá nastavení) na dálkovém ovládacím zařízení a poté vyberte položku [Nastavení] — [Síť a internet] — [Nastavení domácí sítě] — [Renderer] — požadovanou možnost.

---

### [Funkce Renderer]

Zapněte funkci Renderer.

Soubory fotografií/hudby/video v ovládacím zařízení (např. digitálním fotoaparátu) můžete přehrávat na obrazovce televizoru přímým ovládacím zařízením.

---

### [Ovládacím přístupem k Rendereru]

- Výběrem možnosti [Automatické povolení přístupu] automaticky povolíte přístup k televizoru při prvním pokusu ovládacím zařízením o přístup k televizoru.
- Pomocí možnosti [Vlastní nastavení] můžete změnit nastavení přístupových práv jednotlivých ovládacích zařízení.

## Použití vzdáleného zařízení

Stiskněte tlačítko  (Rychlá nastavení) na dálkovém ovládacím zařízení a poté vyberte položku [Nastavení] — [Síť a internet] — [Nastavení vzdáleného zařízení] — požadovanou možnost.

---

### [Ovládat dále]

Povolíte ovládacím televizoru ze zaregistrovaného zařízení.

## [Zrušit registraci vzdáleného zařízení]

Zrušením registrace zařízení zakážete ovládání televizoru z tohoto zařízení.

[94] Funkce domácí síť | Funkce domácí síť

## Přehrávání obsahu z počítače

Jestliže televizor připojíte přes router do domácí sítě, můžete přehrávat obsah (fotografie, hudba a video) uložený v síťovém zařízení, které se nachází v jiné místnosti.

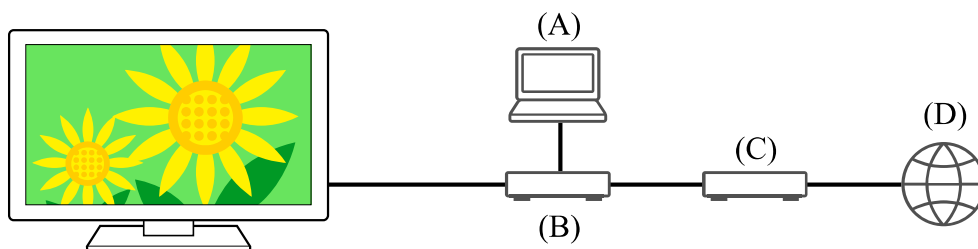

(A) Počítač (server)

(B) Router

(C) Modem

(D) Internet

**1** Připojte televizor ke své domácí síti.

**2** Stiskněte tlačítko HOME/🏠(DOMŮ), v nabídce Home vyberte položku **Aplikace a potom zvolte [Media Player]**.

Pokud má dodané dálkové ovládání tlačítko APPS, můžete stisknout tlačítko APPS.

**3** Vyberte název síťového zařízení.

**4** Vyberte složku a potom soubor k přehrávání.

### Kontrola podporovaných formátů souborů

- [Podporované soubory a formáty](#).

#### Poznámka

- V závislosti na souboru nemusí být přehrávání možné, ani když použijete podporované formáty.

#### Související témata



- [Přizpůsobení nastavení domácí sítě](#)

[95] Funkce domácí sítě | Funkce domácí sítě

## Přehrávání obsahu z multimediálního serveru

Jestliže televizor připojíte přes router do domácí sítě, soubory fotografií, hudby a videa v ovládacím zařízení (např. v digitálním fotoaparátu) můžete přehrávat na obrazovce televizoru. Ovládací zařízení by mělo být také kompatibilní s funkcí Renderer.

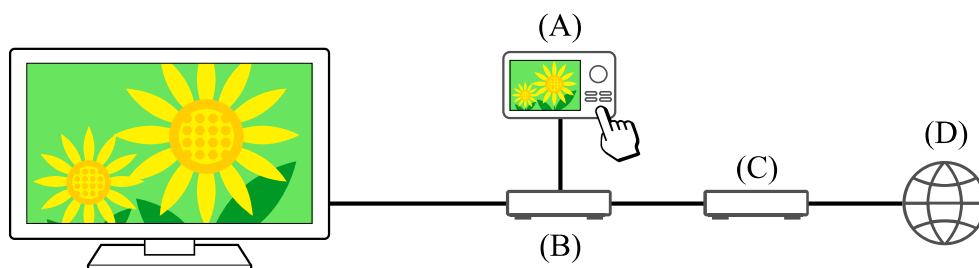

(A) Digitální fotoaparát (ovládací zařízení)

(B) Router

(C) Modem

(D) Internet

- 1** Připojte televizor ke své domácí síti.
- 2** Po spuštění přehrávání na ovládacím zařízení lze obsah přehrávat na obrazovce televizoru.

### Související témata

- [Přizpůsobení nastavení domácí sítě](#)

[96] Připojení k síti

## Sledování internetového obsahu

Ke sledování obsahu z internetu můžete použít služby ke streamování videa jako YouTube™ a Netflix. Dostupnost služeb se v různých zemích a oblastech liší. Tyto služby můžete spouštět vybráním příslušných aplikací v nabídce Home. Je-li v televizoru nastaven účet Google, můžete také vybírat obsah, který je zobrazen v nabídce Home.

### Poznámka

- Ke sledování obsahu z internetu je nutné připojení k internetu.
- Služby streamování videa, jako například Netflix a Amazon Prime, jsou placenými službami.
- Podporované služby streamování videa závisí na modelu/oblasti/zemi, přičemž některými modely nebo v některých oblastech/zemích nejsou takové služby podporovány.

## Rada

- I když účet Google v televizoru není nastavený, můžete pořád sledovat například videa z portálu YouTube zobrazená v nabídce Home, pokud je televizor připojen k internetu. Chcete-li však nainstalovat nové aplikace, například takové, které umožňují streamování videa, musíte v televizoru nastavit/přidat účet Google.

## Související témata

- [Instalace aplikací](#)
- [Účty a přihlašování](#)
- [Používání bezpečných aplikací a služeb streamování videa \(Zabezpečení a omezení\)](#)
- [Připojení k síti pomocí kabelu LAN](#)
- [Použití rozhraní Wi-Fi pro připojení televizoru k internetu/síti](#)
- [Nabídka Home](#)

---

[97]

## Nastavení

---

Nabídky zobrazované v nastavení televizoru se liší v závislosti na modelu, oblasti nebo zemi.

[Použití funkce Rychlá nastavení](#)

[Použití funkce Eco Dashboard](#)

[Kanály & Externí Vstupy Kanály, Externí vstupy, Nastavení nahrávacího zařízení atd.](#)

[Zobrazení a zvuk Obraz, Nastavení obrazovky, Zvuk a Audio výstup atd.](#)

[Síť a internet](#)

[Účty a přihlašování](#) [Nakonfigurujte účet Google nebo přidejte další účty.](#)

[Ochrana soukromí](#) [Můžete omezit instalaci aplikací z neznámých zdrojů.](#)

[Aplikace](#)

System Datum a čas, Jazyk/Language, Zvuk, Usnadnění, Rodičovská kontrola a Kontrolka LED atd.

Dálkové ovládání a příslušenství Dálkové ovládání a nastavení rozhraní Bluetooth. Náповěda a zpětná vazba Zobrazuje náповědu poskytovanou společnostmi Sony a Google.

Časovače a hodiny Časovač zapnutí, Časovač vypnutí, Budík, Zobrazení hodin atd.

---

[98] Nastavení

## Použití funkce Rychlá nastavení

---

Pokud na dálkovém ovládání stisknete tlačítko  (Rychlá nastavení), můžete na aktuální obrazovce rychle získat přístup k různým funkcím, jako například [Režim obrazu], [Časovač vypnutí] a [Vypnutý obraz], a k nastavením, jako je například [Výstup zvuku], a to v závislosti na připojených zařízeních. Pomocí položky [Rychlá nastavení] můžete zobrazit také [Nastavení].

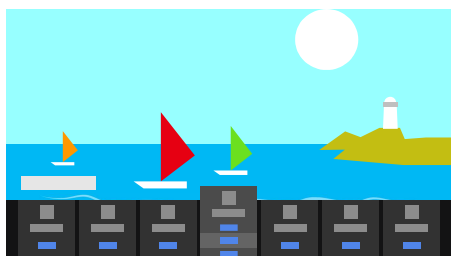

### Poznámka

- Nabídky zobrazované v nastavení televizoru se liší v závislosti na modelu, oblasti nebo zemi.







- 1 Na dálkovém ovládání stiskněte tlačítko  (Rychlá nastavení).
- 2 Přesuňte aktivní prvek a změňte nebo vyberte nastavení.

### Změna zobrazených nastavení

- 1 Na dálkovém ovládání stiskněte tlačítko  (Rychlá nastavení).
- 2 Přesuňte aktivní prvek vlevo nebo vpravo a vyberte položku  (Změnit).
- 3 Vyberte požadované nastavení.
- 4 Vyberte možnost [Zavřít].

## Rada

- Pokud chcete změnit pořadí nebo skrýt zobrazenou položku, stiskněte a přidrže tlačítko  (Zadat) na dálkovém ovládacím zařízení, když je daná položka zvýrazněná, a zobrazí se možnosti [Přemístit] a [Skrýt]. Když vyberete možnost [Přemístit], použijte k přesunu položky do požadované pozice tlačítko  (Vlevo) /  (Vpravo) na dálkovém ovládacím zařízení a poté na dálkovém ovládacím zařízení stiskněte tlačítko  (Zadat).
- Pomocí volby [Oznámení služby BRAVIA] v části Rychlá nastavení můžete zkontrolovat, zda jsou k dispozici oznámení o nových aktualizacích softwaru nebo nízkém napětí baterie v dálkovém ovládacím zařízení.

[99] Nastavení

## Použití funkce Eco Dashboard

Můžete nakonfigurovat různá nastavení pro snížení spotřeby energie, například Spořič energie.

Při nastavování můžete také zkontrolovat popisy pro nastavované funkce.

- 1 Stiskněte tlačítko  (Rychlá nastavení) na dálkovém ovládacím zařízení a zvolte položku [Eco Dashboard].**

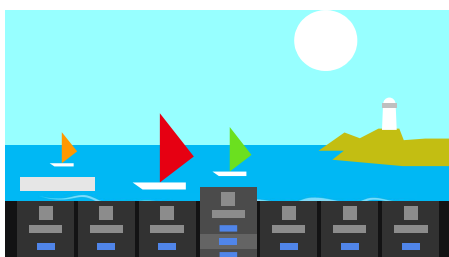

- 2 V zobrazené nabídce přesuňte aktivní prvek vlevo nebo vpravo a vyberte požadované nastavení.**

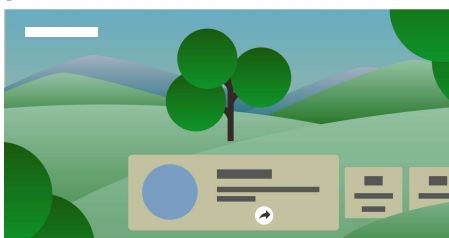

### Související témata

- [Použití funkce Rychlá nastavení](#)

[100] Nastavení

# Kanály & Externí Vstupy

---

- 1 Stiskněte tlačítko  (Rychlá nastavení) na dálkovém ovládnání a poté vyberte položku [Nastavení] — [Kanály & Externí Vstupy] — požadovanou možnost.

## Dostupné možnosti

---

### [Kanály]

Konfiguruje nastavení související s příjmem vysílaných programů. Můžete měnit také nastavení související s příjmem satelitního vysílání.

#### Ladění digitálních kanálů

[Příjem digitálních vysílání](#)

#### Ladění satelitu

[Příjem satelitních vysílání](#)

#### Řazení kanálů a úprava seznamu kanálů

[Řazení nebo úprava kanálů](#)

### [Preference (Kanály)]

Konfiguruje nastavení [Nastavení titulků] a [Audio nastavení (Vysílání)].

### [Informační pruh]

Zobrazuje informace o programu při změně kanálu.

### [Externí vstupy]

Konfiguruje nastavení externích vstupů a funkce BRAVIA Sync.

Podrobnosti o funkci BRAVIA Sync najdete v části [Zařízení kompatibilní s funkcí BRAVIA Sync](#).

### [Nastavení nahrávacího zařízení]

Konfiguruje nastavení pevných disků s rozhraním USB k nahrávání. (Tato možnost nemusí být dostupná v závislosti na modelu/oblasti/zemi.)

### [Zástupce pro tlačítko TV]

Je-li nastaven externí vstup, jako například připojený tuner, bude se tento zástupce zobrazovat při každém stisknutí tlačítka TV na dálkovém ovládnání.

[101] Nastavení

# Zobrazení a zvuk

---

- 1 Stiskněte tlačítko  (Rychlá nastavení) na dálkovém ovládacím zařízení a poté vyberte položku [Nastavení] — [Zobrazení a zvuk] — požadovanou možnost.

## Dostupné možnosti

---

### [Obraz]

Slouží k nastavení položek pro úpravu parametrů obrazu, jako je například jas obrazovky.

Nastavení kvality obrazu podle požadavků najdete na stránce [Nastavení kvality obrazu](#).

---

### [Nastavení obrazovky]

Upraví velikost a umístění obrazu.

---

### [Zvuk]

Slouží k nastavení zvuku.

Nastavení kvality zvuku podle požadavků najdete na stránce [Nastavení kvality zvuku](#).

---

### [Audio výstup]

Slouží k nastavení voleb týkajících se reproduktorů.

---

### [Odborná nastavení panelu] (Pouze modely vybavené displejem OLED)

Použijte ho, pokud provádíte nastavení [Posun pixelů] nebo manuálně provádíte [Obnovit panel].

Podrobnosti najdete v části [Panel OLED \(pouze modely s panelem OLED\)](#).

---

## [102] Nastavení

# Síť a internet

---

Slouží k nastavení například bezdrátových sítí LAN, kabelových sítí LAN a domácích sítí.

### Související témata

- [Připojení k síti](#)
- 

## [103] Nastavení

# Účty a přihlašování

---

- 1 Stiskněte tlačítko  (Rychlá nastavení) na dálkovém ovládní a poté vyberte položku [Nastavení] — [Účty a přihlašování] — požadovanou možnost.

## Dostupné možnosti

### Je-li v televizoru nastaven účet Google

Nakonfigurujte účet Google nebo přidejte další účty.

### Není-li v televizoru nastaven účet Google

Položku [Účty a přihlašování] nelze použít. Chcete-li nastavit účet Google, použijte nastavení Google v příslušné nabídce.

---

[104] Nastavení

## Ochrana soukromí

---

Můžete omezit instalaci aplikací z neznámých zdrojů.

---

[105] Nastavení

## Aplikace

---

Umožňuje konfigurovat nebo odinstalovat aplikace nebo vymazat mezipaměť.

### Související témata

- [Instalace aplikací](#)

---

[106] Nastavení

## System

- 1 Stiskněte tlačítko  (Rychlá nastavení) na dálkovém ovládní a poté vyberte položku [Nastavení] — [System] — požadovanou možnost.

### Poznámka

- V závislosti na nastaveních televizoru nemusí být některé možnosti zobrazeny nebo dostupné.

## Dostupné možnosti

---

### [Usnadnění]

Konfiguruje nastavení funkcí a služeb usnadnění, které uživatelům usnadní používání zařízení.

---

### [O zařízení]

Zobrazuje informace o televizoru.

Zde můžete resetovat televizor.

---

### [Datum a čas]

Konfiguruje zobrazení aktuálního času a automatické zobrazení hodin.

---

### [Jazyk/Language]

Zvolí jazyk nabídky. Výběrem jazyka nabídky se nastaví také jazyk funkce rozpoznávání hlasu.

---

### [Klávesnice]

Konfiguruje nastavení klávesnice na obrazovce.

---

### [Úložiště]

Mění nastavení související s ukládáním dat.

---

### [Ambientní režim]

Konfiguruje obsah zobrazovaný na obrazovce, jestliže během přehrávání jiného obsahu než televizního vysílání nebo videa není po určitou dobu použit žádný ovládací prvek televizoru.

---

### [Výkon a energie]

Konfiguruje nastavení související s úsporou energie a s úvodní obrazovkou televizoru.

---

### [Odesílání]

Konfiguruje povolení k ovládní při zobrazování obsahu vysílaného z externího zařízení.

---

### [Restartovat]

Restartuje televizor.

---

### [Rodičovská kontrola]

Konfiguruje nastavení rodičovského zámku pro omezení používání položek, jakými jsou například [Kanály & Externí vstupy], [Aplikace] a [Doba použití obrazovky].

---

### [Kontrolka LED]



Konfiguruje nastavení [Funkční odezva] a [Stav detekce hlasu]\*. (Zobrazená nabídka se liší v závislosti na modelu.)

---

**[Zvuk]**

Slouží ke konfiguraci nastavení [Systémové zvuky].

---

**[Apple AirPlay a HomeKit]**

Konfiguruje nastavení pro Apple AirPlay a HomeKit.

---

**[Počáteční nastavení]**

Nastavuje základní funkce, jako je síť a kanály, pro první použití.

---

**[Nastavení režimu Obchod]**

Obohatí zobrazení pro použití v prodejně nastavením funkce [Demo režim] apod.

\* Jen u televizorů s vestavěným mikrofonem

---

[107] Nastavení

---

## Dálkové ovládání a příslušenství

---

- 1** Stiskněte tlačítko  (Rychlá nastavení) na dálkovém ovládání a poté vyberte položku [Nastavení] — [Dálkové ovládání a příslušenství] — požadovanou možnost.

### Dostupné možnosti

Můžete aktivovat nebo deaktivovat rozhraní Bluetooth, nebo registrovat zařízení Bluetooth.

---

**[Bluetooth]**

Aktivuje nebo deaktivuje rozhraní Bluetooth.

---

**[Spárovat příslušenství]**

Páruje zařízení Bluetooth.

---

**[BRAVIA CAM]**

Slouží k připojení Modul kamery s mikrofonem pro nastavení Rozeznávací funkce fotoaparátu.

---

**[Dálkové ovládání]**

Nastaví spárování hlasového dálkového ovládání.

## Související témata

- [Zařízení Bluetooth](#)
- [Používání Modul kamery s mikrofonem \(pouze modely s podporou technologie BRAVIA CAM\)](#)
- [Dálkové ovládání](#)
- [Použití mikrofonu dálkového ovládání](#)

[108] Nastavení

## Nápověda a zpětná vazba



Zde je možno zobrazovat nápovědu poskytovanou společností Sony. Je-li v televizoru nastaven účet Google, můžete také poskytovat zpětnou vazbu společnosti Google.

[109] Nastavení

## Časovače a hodiny

V nabídce Časovače a hodiny můžete nastavovat položky Časovač zapnutí, Časovač vypnutí, Budík a Zobrazení hodin.

## Přidání ikony Časovače a hodiny do obrazovky pro výběr vstupů

- 1 Stiskněte tlačítko  (Výběr vstupu).**  
Dostupná zařízení a aplikace se zobrazí v dolní části obrazovky.
- 2 Stiskněte tlačítko  (Vpravo) na dálkovém ovládání a vyberte možnost  (Změnit).**
- 3 Vyberte ikonu Časovače a hodiny a stiskněte tlačítko Zadat.**  
Ikona Časovače a hodiny je přidána.

## Postup při konfiguraci nastavení nabídky Časovače a hodiny

- 1 Stiskněte tlačítko  (Výběr vstupu) na dálkovém ovládání a vyberte následující možnosti.**  
[Časovače a hodiny] — požadované nastavení

## Dostupné možnosti

---

### [Časovač zapnutí]

Zapíná televizor v přednastaveném čase se zobrazením požadovaného kanálu nebo vstupu.

---

### [Časovač vypnutí]

Vypíná televizor po uplynutí předem nastavené doby.

---

### [Budík]

Přehrává zvuk po uplynutí předem nastavené doby.

---

### [Zobrazení hodin]

Neustálé zobrazení hodin na obrazovce televizoru nebo zobrazení každou hodinu.

#### Související témata

- [Volba vstupů](#)

---

[110]

## Řešení potíží

---

[Začněte zde Máte potíže? Začněte zde.](#)

[Obraz \(kvalita\) / obrazovka](#)

[Klávesnice](#)

[Příjem vysílání](#)

[Zvuk](#)

[Síť \(internet/domácí\) / aplikace](#)

[Dálkové ovládání / příslušenství](#)

[Napájení](#)

[Připojená zařízení](#)

[Nahrávání na pevný disk s rozhraním USB](#)

[LED](#)

---

[111] Řešení potíží

## Začněte zde

---

[Vlastní diagnostika](#)

[Aktualizace softwaru](#)

[Pokud je nutné úplné resetování \(restartování\) televizoru](#)

[Časté dotazy k řešení potíží](#)



---

[112] Začněte zde | Začněte zde

## Vlastní diagnostika

---

### Zkontrolujte, zda televizor funguje správně.

- 1 Na dálkovém ovládní stiskněte tlačítko  (Výběr vstupu) a vyberte možnost [Nápověda]. Pokud možnost [Nápověda] neexistuje, vyberte  [Změnit] a přidejte možnost [Nápověda].
- 2 Vyberte možnost [Stav a diagnostika] — [Diagnostika].

#### Rada

Můžete také zkontrolovat následující příznaky v části [Stav a diagnostika].

- [Diagnostika připojení k internetu]
- [Diagnostika připojení externího zařízení]
- [Test obrazu/zvuku]

### Pokud potíže trvají, vyzkoušejte následující.

- Televizor resetujte (restartujte). Podrobnosti najdete v části [Pokud je nutné úplné resetování \(restartování\) televizoru](#).
- Zkontrolujte, zda nejsou k dispozici [aktualizace softwaru](#), a zkuste je nainstalovat.
- [Web podpory](#).

---



[113] Začněte zde | Začněte zde

## Aktualizace softwaru

---

Společnost Sony čas od času zpřístupní aktualizace softwaru, které televizoru vylepší funkčnost a poskytnou uživatelům nejmodernější televizní zážitky. Nejjednodušším způsobem, jak aktualizace softwaru získat, je připojit televizor k internetu.

### Automatické zjišťování dostupnosti aktualizací softwaru

- 1** Na dálkovém ovládání stiskněte tlačítko  (Výběr vstupu) a vyberte možnost [Nápověda]. Pokud položka [Nápověda] neexistuje, vyberte možnost  [Změnit] a přidejte položku [Nápověda].
- 2** Vyberte možnost [Stav a diagnostika]. Aktivujte [Automaticky vyhledat aktualizaci] v části [Stav a diagnostika] — [Aktualizace systémového softwaru].

### Rada

- Chcete-li software aktualizovat ručně, vyberte položku [Aktualizace softwaru].
- Seznam změn provedených aktualizací softwaru můžete zkontrolovat v Oznámení služby BRAVIA nebo na webových stránkách podpory.

### Poznámka

- Když je funkce [Automaticky vyhledat aktualizaci] vypnuta, televizor nebude přijímat upozornění, i když je k dispozici nová aktualizace softwaru.

## Aktualizace softwaru pomocí paměťového zařízení USB

Pokud připojení k síti nemáte, můžete software aktualizovat také použitím paměťového zařízení USB. Nejnovější software stáhněte pomocí počítače z webu podpory společnosti Sony na paměťové zařízení USB. Připojte paměťové zařízení USB k portu USB na televizoru a aktualizace softwaru se zahájí automaticky.

Pokud software televizoru aktualizujete pomocí paměťového zařízení USB, na webu si přečtěte upozornění ohledně aktualizace ze zařízení USB.

Další informace o webu podpory najdete na stránce [Web podpory](#).

### Související témata

- [Připojení k síti](#)

---

[114] Začněte zde | Začněte zde

## Pokud je nutné úplné resetování (restartování) televizoru

---

Pokud máte potíže, například se na televizoru nezobrazuje obraz nebo nefunguje dálkové ovládání, televizor resetujte podle následujících pokynů. Pokud potíže přetrvávají, zkuste

provést tovární resetování popsané níže.

Pokud je k televizoru připojeno externí zařízení USB, před resetováním televizoru toto zařízení USB odpojte.

## Reset pomocí tlačítka napájení

### 1 Restartujte televizor pomocí dálkového ovládání.

Stiskněte a držte tlačítko napájení na dálkovém ovládání přibližně na 5 sekund, dokud se televizor nerestartuje (zobrazí se zpráva o vypnutí).

Pokud tyto potíže trvají, odpojte televizor od zdroje napájení a stiskněte jednou tlačítko napájení na televizoru.

Po uplynutí 2 minut televizor zapněte. V závislosti na modelu můžete tlačítko napájení na televizoru stisknout a držet (40 sekund a déle), dokud se televizor nevypne a znovu nezapne.

### 2 Odpojte napájecí kabel.

Pokud se problém po provedení kroku 1 nevyřeší, odpojte napájecí kabel televizoru od elektrické zásuvky. Poté stiskněte tlačítko napájení na televizoru a uvolněte je. Vyčkejte 2 minuty a následně zapojte (síťový) napájecí kabel zpět do elektrické zásuvky.

#### Rada

- Modely televizoru s 1 tlačítkem na televizoru (pouze tlačítko napájení) lze rovněž restartovat pomocí tlačítka napájení. Stisknutím tlačítka napájení na televizoru zobrazíte ovládací nabídku, v nabídce vyberte volbu [Restartovat] a stisknutím a podržením tlačítka restartujte televizor.
- Vaše osobní nastavení a data jsou po restartování televizoru zachována.

## Obnovení továrních dat

Pokud potíže po resetování za použití tlačítka napájení přetrvávají, zkuste provést resetování na tovární nastavení.

#### Poznámka

Provedením obnovení výchozích továrních nastavení se odstraní všechna data a nastavení televizoru (například nastavení sítě Wi-Fi a kabelové sítě, údaje účtu

Google a další přihlašovací údaje, aplikace Google Play a další nainstalované aplikace).

**1** Stiskněte tlačítko  (Rychlá nastavení) na dálkovém ovládní a poté vyberte položku [Nastavení] — [Systém] — [O zařízení] — [Tovární nastavení] — [Obnovení továrních dat].

**2** Odstraňte vše.

Pokud jste v televizoru nastavili kód PIN, budete vyzváni k jeho zadání.

Po dokončení továrního resetu se v televizoru spustí průvodce počátečním nastavením. Je třeba potvrdit souhlas s podmínkami služby Google a zásadami ochrany osobních údajů společnosti Google.

---

[115] Začněte zde | Začněte zde

## Časté dotazy k řešení potíží

---

Informace o řešení potíží naleznete také v části „Časté dotazy“ na našem webu podpory níže.

- <http://www.sony.net/androidtv-faq/>

---

[116] Řešení potíží

## Obraz (kvalita) / obrazovka

---

[Bez barev / tmavý obraz / barvy nejsou správné / obraz je příliš jasný.](#)

[Obraz je zkreslený. / obrazovka bliká.](#)

[Nezobrazuje se obsah HDR ve vysokém rozlišení.](#)

[Panel OLED \(pouze modely s panelem OLED\)](#)



---

[117] Obraz (kvalita) / obrazovka | Obraz (kvalita) / obrazovka

## Bez barev / tmavý obraz / barvy nejsou správné / obraz je příliš jasný.

---

- Zkontrolujte připojení antény (venkovní) / kabelu.

- Připojte televizor k napájení a na televizoru nebo dálkovém ovládní stiskněte tlačítko pro zapnutí.
- Stiskněte tlačítko  (Rychlá nastavení) na dálkovém ovládní a poté vyberte položku [Nastavení] — [Zobrazení a zvuk] — [Obraz], abyste mohli provést změny nastavení. Podrobnosti zjistíte na stránce [Nastavení kvality obrazu](#).
- Na dálkovém ovládní stiskněte  (Rychlá nastavení) a zkontrolujte [Jas] a [Spořič energie] na obrazovce Rychlá nastavení.  
[Jas] nelze nastavit, když je [Spořič energie] nastaven na hodnotu [Vysoká]. Změňte nastavení [Spořič energie].

### Poznámka

- Kvalita obrazu závisí na signálu a vlastním obsahu.
- Kvalita obrazu se může zlepšit, pokud upravíte nastavení v položce [Obraz] v nabídce [Nastavení].  
Stiskněte tlačítko  (Rychlá nastavení) na dálkovém ovládní, vyberte položku [Nastavení] — [Zobrazení a zvuk] — [Obraz] — [Jas] a upravte nastavení položky [Jas] nebo [Kontrast].

### Související témata

- [Zobrazení a zvuk](#)

---

[118] Obraz (kvalita) / obrazovka | Obraz (kvalita) / obrazovka

## Obraz je zkreslený. / obrazovka bliká.

---



### Kontrola připojení a umístění antény (venkovní) a periferních zařízení

- Zkontrolujte připojení antény (venkovní) / kabelu.
- Anténu (venkovní) / kabel udržujte dále od ostatních připojovacích kabelů.
- Při instalaci volitelného zařízení ponechejte mezi zařízením a televizorem volné místo.
- Ujistěte se, že je anténa (venkovní) připojena pomocí kvalitního 75ohmového koaxiálního kabelu.

### Kontrola nastavení [Pohyb]

- Stiskněte tlačítko  (Rychlá nastavení) na dálkovém ovládní a vyberte položku [Nastavení] — [Zobrazení a zvuk] — [Obraz] — [Pohyb] — [Motionflow] — [Vyp].



- Změňte aktuální nastavení položky [Režim filmu] na hodnotu [Vyp].  
Stiskněte tlačítko  (Rychlá nastavení) na dálkovém ovládání a vyberte položku [Nastavení] — [Zobrazení a zvuk] — [Obraz] — [Pohyb] — [Režim filmu].
- Zkontrolujte nastavení [Analogový].  
Stiskněte tlačítko  (Rychlá nastavení) na dálkovém ovládání a poté vyberte položku [Nastavení] — [Kanály & Externí Vstupy] — [Kanály] — [Nastavení kanálů] — [Ruční ladění] — [Analogový].
  - Kvalitu obrazu můžete zvýšit deaktivací funkce [LNA]. (Funkce [LNA] nemusí být k dispozici v závislosti na okolnostech/oblasti/zemi.)
  - Funkci [AFT] použijte ke zlepšení obrazu analogového příjmu.  
(Dostupnost nabídky [Analogový] a jejích možností se může lišit v závislosti na oblasti/zemi/okolnostech.)

---

[119] Obraz (kvalita) / obrazovka | Obraz (kvalita) / obrazovka

## Nezobrazuje se obsah HDR ve vysokém rozlišení.

---

Pro sledování obrazu HDR ve vysokém rozlišení, například 4K (50p/60p), je nutno splnit následující podmínky\*.

- Připojte zařízení, které umožňuje přehrávání obsahu 4K (50p/60p)\*.
- Použijte Prémiový vysokorychlostní kabel (kabely) HDMI™ s podporou 18 Gb/s.
- Nastavte [Formát signálu HDMI] na možnost [Vylepšený formát] vybráním položky [Nastavení] — [Kanály & Externí Vstupy] — [Externí vstupy] — [Formát signálu HDMI] — konektor HDMI, který chcete nastavit.
- Zkontrolujte, zda připojené zařízení používá nejnovější nastavení nebo firmware.

\* Dostupnost závisí na modelu, oblasti či zemi.

---

[120] Obraz (kvalita) / obrazovka | Obraz (kvalita) / obrazovka

## Panel OLED (pouze modely s panelem OLED)

---

Obrazovka se po uplynutí určité doby ztmaví. (pouze modely vybavené displejem OLED)

Zobrazí se zpráva [Obnova panelu nebyla dokončena]. (pouze modely vybavené displejem OLED)

Máte obavu z vypálení obrazu. (pouze modely vybavené displejem OLED)

Na obrazovce se zobrazí bílá, červená, zelená nebo modrá čára. (pouze některé modely vybavené displejem OLED)

---

[121] Panel OLED (pouze modely s panelem OLED) | Panel OLED (pouze modely s panelem OLED) | Panel OLED (pouze modely s panelem OLED)

## Obrazovka se po uplynutí určité doby ztmaví. (pouze modely vybavené displejem OLED)

---

- Pokud celý obraz nebo jeho část zůstávají nehybné, obrazovka se postupně ztmaví, aby omezila riziko vypálení obrazu. Nejedná se o závadu, ale o funkci pro ochranu displeje.
- 

[122] Panel OLED (pouze modely s panelem OLED) | Panel OLED (pouze modely s panelem OLED) | Panel OLED (pouze modely s panelem OLED)

## Zobrazí se zpráva [Obnova panelu nebyla dokončena]. (pouze modely vybavené displejem OLED)

---

Pokud bude během obnovování panelu zapnut televizor, odpojen napájecí kabel nebo se teplota v místnosti dostane mimo rozmezí 10 °C až 40 °C, proces nebude dokončen a zobrazí se tato zpráva. Spusťte proceduru opět od začátku.

### Rada

- V závislosti na modelu může obnovení panelu zabrat až hodinu.
- 

[123] Panel OLED (pouze modely s panelem OLED) | Panel OLED (pouze modely s panelem OLED) | Panel OLED (pouze modely s panelem OLED)

## Máte obavu z vypálení obrazu. (pouze modely vybavené displejem OLED)

---

Pokud se určitý obraz zobrazuje opakovaně nebo pokud je zobrazen dlouhodobě, může dojít k jeho vypálení. V tomto případě se nejedná o závadu.

Televizor je vybaven dvěma funkcemi, [Posun pixelů] a [Obnovit panel], které snižují riziko vypálení obrazu.

V případě nutnosti můžete spustit funkci [Obnovit panel].

- 1 Stiskněte tlačítko  (Rychlá nastavení) na dálkovém ovládnání a poté vyberte položku [Nastavení] — [Zobrazení a zvuk] — [Odborná nastavení panelu] — [Obnovit panel].

## Rada

- [Posun pixelů] je funkce, která pomáhá zabránit vypálení obrazu automatickým pohybem obrazu v pevně stanovených intervalech. Za běžných okolností tuto funkci ponechejte zapnutou.
- Pro omezení vypálení obrazu doporučujeme vypínat televizor každodenně na více než čtyři hodiny pomocí dálkového ovládnání nebo tlačítka napájení na televizoru.

## Poznámka

- Ruční obnovení panelu provádějte pouze tehdy, je-li vypálení obrazu skutečně patrné. Častěji je neprovádějte, protože může zkrátit životnost displeje.
- U obrazů, kde jsou zobrazeny hodiny nebo jasné barvy, hrozí vyšší riziko jejich vypálení. Zabraňte jejich dlouhodobému zobrazování, jinak se mohou vypálit.

---

[124] Panel OLED (pouze modely s panelem OLED) | Panel OLED (pouze modely s panelem OLED) | Panel OLED (pouze modely s panelem OLED)

## Na obrazovce se zobrazí bílá, červená, zelená nebo modrá čára. (pouze některé modely vybavené displejem OLED)

---

- Funkce obnovení panelu je spuštěna. Během něj se může na obrazovce zobrazovat bílá, červená, zelená nebo modrá čára. Nejedná se o závadu televizoru.

## Rada

- V závislosti na modelu může obnovení panelu zabrat až hodinu.
- V následujících případech se obnovení panelu nedokončí a zobrazí se zpráva.
  - Teplota v místnosti je během obnovení panelu mimo rozmezí 10 °C a 40 °C (platí jen pro některé modely).
  - Dojde k zapnutí televizoru.
  - Napájecí kabel je odpojen.

Když se zpráva zobrazí, přečtěte si popis obnovení panelu, který najdete v příručce dodané s televizorem.

[125] Řešení potíží

## Klávesnice

---

### Po zobrazení klávesnice na obrazovce nemůžete ovládat aktuální obrazovku.

- Chcete-li se vrátit k ovládání obrazovky za klávesnicí, stiskněte na dálkovém ovládání tlačítko BACK/↶(ZPĚT).
- 

[126] Řešení potíží

## Příjem vysílání

---

Nejprve opravte problémy s příjmem televizního vysílání.

Nelze sledovat digitální kanály.

Nemůžete sledovat satelitní kanály.

Některé digitální kanály chybí.

---

[127] Příjem vysílání | Příjem vysílání

### Nejprve opravte problémy s příjmem televizního vysílání.

---

- Zkontrolujte, zda je kabel antény (venkovní) pevně připojen k televizoru.
  - Zkontrolujte, zda není kabel antény (venkovní) uvolněný nebo odpojený.
  - Zkontrolujte, zda není kabel nebo konektor kabelu antény (venkovní) poškozen.
- Po přestěhování nebo při ladění nových programů vyberte položku [Nastavení] — [Kanály & Externí Vstupy] — [Kanály] — [Nastavení kanálů] — [Automatické ladění] a postupujte podle pokynů na obrazovce pro opětovnou konfiguraci požadovaných nastavení.
- Chcete-li sledovat streamovaný obsah, připojte televizor k internetu.

#### Rada

- Více informací získáte na webu podpory společnosti Sony.  
[Web podpory](#).

#### Související témata

---

- [Použití rozhraní Wi-Fi pro připojení televizoru k internetu/síti](#)
- [Připojení k síti pomocí kabelu LAN](#)

[128] Příjem vysílání | Příjem vysílání

## Nelze sledovat digitální kanály.

- Zeptejte se místního dodavatele, zda je ve vaší oblasti poskytováno digitální vysílání.
- Použijte anténu (venkovní) s vyšším ziskem.

### Související témata

- [Nejprve opravte problémy s příjmem televizního vysílání.](#)
- [Některé digitální kanály chybí.](#)

[129] Příjem vysílání | Příjem vysílání

## Nemůžete sledovat satelitní kanály.

- Zeptejte se místního dodavatele, zda jsou ve vaší oblasti poskytovány satelitní služby.
- Zkontrolujte připojení satelitního kabelu.
- Když se zobrazí zpráva [Žádný signál. Detekováno přetížení LNB. Prosím vypněte váš TV a zkontrolujte satelitní připojení.], odpojte napájecí kabel. Poté zkontrolujte, zda není poškozen satelitní kabel a zda není satelitní signál v konektoru zkratován.
- Zkontrolujte zařízení LNB a nastavení.
- Pokud má televizor konektory (zdiřky) „MAIN“ a „SUB“ a není nastaven na dvojitý satelitní tuner, konektor (zdiřku) označený jako „SUB“ nelze použít. V takovém případě připojte satelitní anténu (venkovní) ke konektoru (zdiřce) s označením „MAIN“.

[130] Příjem vysílání | Příjem vysílání

## Některé digitální kanály chybí.

### Změna rozsahu ladění (k dispozici v závislosti na vaší oblasti/zemi)

Stiskněte tlačítko  (Rychlá nastavení) na dálkovém ovládacím zařízení a poté vyberte položku [Nastavení] — [Kanály & Externí Vstupy] — [Kanály] — [Nastavení kanálů] — [Pokročilé

nastavení] — [Rozsah ladění].

### [Normální]

Vyhledá kanály dostupné ve vaší oblasti/zemi.

### [Rozšířené]

Vyhledá dostupné kanály bez ohledu na oblast/zemi.

## Aktualizace digitálních služeb

Funkci [Automatické ladění] můžete použít po přestěhování, po změně poskytovatele služeb nebo při hledání nově spuštěných kanálů.

### Konfigurace automatických aktualizací služeb

Aby se mohly nové digitální programy po zpřístupnění přidávat automaticky, doporučujeme aktivovat funkci [Auto aktual. programů].

- 1 **Chcete-li aktivovat funkci [Auto aktual. programů], stiskněte tlačítko  (Rychlá nastavení) na dálkovém ovládacím přístroji a poté vyberte položku [Nastavení] — [Kanály & Externí Vstupy] — [Kanály] — [Nastavení kanálů] — [Pokročilé nastavení] — [Auto aktual. programů].**

Pokud je možnost vypnutá, budete upozorněni na nové digitální programy prostřednictvím zprávy na obrazovce a programy nebudou přidány automaticky.

### Rada

- Dostupnost této funkce závisí na vaší oblasti/zemi. Pokud dostupná není, přidejte nové programy pomocí funkce [Automatické ladění].

### Související témata

- [Nejprve opravte problémy s příjmem televizního vysílání.](#)
- [Nelze sledovat digitální kanály.](#)

---

[131] Řešení potíží

## Zvuk

---

Žádný zvuk, ale dobrý obraz.

Žádný nebo slabý zvuk ze systému domácího kina.

Chcete přehrávat zvuk ze sluchátek / zvukového zařízení Bluetooth a audiosystému / reproduktorů televizoru současně.

Dochází k prodlevě mezi obrazem a zvukem.

Žádné zvuky televizoru, například zvuky příkazů nebo zvuková odezva.

Nelze vytvořit připojení eARC.

Hlasové vyhledávání nelze používat s vestavěným mikrofonem (jen televizory s vestavěným mikrofonem).



Televizor reaguje na zvuk z okolí (jen u televizorů s vestavěným mikrofonem).

---

[132] Zvuk | Zvuk

## Žádný zvuk, ale dobrý obraz.

---

- Zkontrolujte připojení antény (venkovní) / kabelu.
- Připojte televizor k napájení a na televizoru nebo dálkovém ovládní stiskněte tlačítko pro zapnutí.
- Zkontrolujte nastavení hlasitosti.
- Ztlumení zvuku zrušte stisknutím tlačítka  (Ztišit) nebo  (Hlasitost) +.
- Stiskněte tlačítko  (Rychlá nastavení) a poté vyberte položky [Výstup zvuku] — [TV reproduktory].
- Pokud jsou připojena sluchátka nebo audio zařízení Bluetooth, zvuk není odesílán do reproduktorů televizoru ani audio systémů připojených pomocí funkce eARC/ARC. Odpojte sluchátka nebo audio zařízení Bluetooth.

### Související témata



- Žádný nebo slabý zvuk ze systému domácího kina.

---

[133] Zvuk | Zvuk

## Žádný nebo slabý zvuk ze systému domácího kina.

---

- Stiskněte tlačítko  (Rychlá nastavení) na dálkovém ovládní a poté vyberte položku [Nastavení] — [Zobrazení a zvuk] — [Audio výstup] — [Reproduktor] — [Audio systém].
- Jestliže audio systém není kompatibilní s technologií Dolby Digital nebo DTS, vyberte pro položku [Nastavení] — [Zobrazení a zvuk] — [Audio výstup] — [Digitální audio výstup] nastavení [PCM].
- Pokud zvolíte analogový (RF) kanál a obraz není reprodukován správně, musíte změnit systém televizního vysílání. Stiskněte tlačítko  (Rychlá nastavení) na dálkovém

ovládání a poté vyberte položku [Nastavení] — [Kanály & Externí Vstupy] — [Kanály] — [Nastavení kanálů] — [Ruční ladění] — [Analogový] — [Systém TV]. (Dostupnost nabídky [Analogový] nebo názvu možnosti se může lišit v závislosti na oblasti/zemi/okolnostech.)

- Zkontrolujte, zda je pro nastavení [Hlasitost zvuku z digitálního audio výstupu] televizoru zvolena maximální hodnota.

Stiskněte tlačítko  (Rychlá nastavení) na dálkovém ovládání a poté vyberte položku: [Nastavení] — [Zobrazení a zvuk] — [Audio výstup] — [Hlasitost zvuku z digitálního audio výstupu]

- Při použití vstupu HDMI s médiem Super Audio CD nebo zvukovým DVD nemusí rozhraní DIGITAL AUDIO OUT (OPTICAL) poskytovat zvuk.

#### Související témata

- [Připojení audiosystému](#)

---

[134] Zvuk | Zvuk

## Chcete přehrávat zvuk ze sluchátek / zvukového zařízení Bluetooth a audiosystému / reproduktorů televizoru současně.

---

### Přehrávání zvuku pomocí sluchátek / audiozařízení Bluetooth i reproduktorů televizoru

Televizor neumožňuje současný výstup zvuku na sluchátkách, audiozařízení Bluetooth a reproduktorech televizoru.

### Výstup zvuku jak na audiosystému, který je připojený pomocí funkce eARC/ARC, tak na reproduktorech televizoru

Zvuk lze přehrávat současně na audiosystému, který je připojený k televizoru, a reproduktorech televizoru, jestliže jsou splněny následující podmínky.

- Propojení televizoru s audiosystémem pomocí digitálního optického kabelu
- Pro možnost [Digitální audio výstup] je zvoleno nastavení [PCM]



Podrobnosti o připojení pomocí digitálního optického kabelu najdete v části [Připojení audiosystému](#).

---

[135] Zvuk | Zvuk

## Dochází k prodlevě mezi obrazem a zvukem.

---

### Je-li připojeno zvukové zařízení vybavené rozhraním Bluetooth

Obraz a zvuk nejsou synchronní, protože zvuk je opožděn v důsledku vlastností rozhraní Bluetooth. Časové nastavení obrazového a zvukového výstupu můžete upravit pomocí nastavení A/V synchronizace.

- 1** Nastavte položku [A/V synchronizace] na možnost [Auto] nebo [Zap]. Stiskněte tlačítko  (Rychlá nastavení) na dálkovém ovládacím zařízení a poté vyberte položku [Nastavení] — [Zobrazení a zvuk] — [Audio výstup] — [A/V synchronizace].

### Je-li připojen určitý audiosystém pomocí kabelu HDMI

Můžete upravovat časové nastavení obrazového a zvukového výstupu. Podrobné informace o podporovaných modelech naleznete na webových stránkách podpory.

- [Web podpory](#)

#### Související témata

- [Nastavení funkce AV sync](#)
- [Nastavení audiosystému](#)

---



[136] Zvuk | Zvuk

## Žádné zvuky televizoru, například zvuky příkazů nebo zvuková odezva.

---

Když je televizor připojený pomocí rozhraní eARC nebo je položka [Režim průchodu] nastavena na možnost [Auto], zvuky televizoru, například zvuky použití tlačítek dálkového ovládacího zařízení nebo zvukové odezvy, nejsou odeslány na výstup, protože zvukové signály ze

vstupu HDMI jsou odesílány přes zvukový systém eARC. Chcete-li tyto zvuky odeslat na výstup z televizoru, vyzkoušejte následující postup.

- Přestaňte sledovat zařízení na vstupu HDMI.
- Nastavte položku [Režim eARC] na možnost [Vyp].  
Stiskněte tlačítko  (Rychlá nastavení) na dálkovém ovládacím přístroji a poté vyberte položku [Nastavení] — [Zobrazení a zvuk] — [Audio výstup] — [Režim eARC] — [Vyp].
- Nastavte položku [Režim průchodu] na možnost [Vyp].  
Stiskněte tlačítko  (Rychlá nastavení) na dálkovém ovládacím přístroji a poté vyberte položku [Nastavení] — [Zobrazení a zvuk] — [Audio výstup] — [Režim průchodu] — [Vyp].

---

[137] Zvuk | Zvuk

## Nelze vytvořit připojení eARC.

---

- [Režim eARC] nefunguje, jestliže je zapnuta funkce převodu textu na řeč pro text na obrazovce v rámci funkcí televizoru pro usnadnění přístupu.
- Připojte audiosystém pomocí ethernetového kabelu HDMI.
- Připojte audiosystém ke vstupnímu konektoru HDMI televizoru, který je opatřen textem „ARC“ nebo „eARC/ARC“.
- Proveďte následující nastavení.  
[Nastavení] — [Zobrazení a zvuk] — [Audio výstup] — [Režim eARC] — [Auto]  
[Nastavení] — [Zobrazení a zvuk] — [Audio výstup] — [Reproduktor] — [Audio systém]
- Zapněte funkci eARC audiosystému.

### Související témata

- [Připojení audiosystému](#)

---

[138] Zvuk | Zvuk

## Hlasové vyhledávání nelze používat s vestavěným mikrofonom (jen televizory s vestavěným mikrofonom).

---

Zkontrolujte, zda je vestavěný mikrofón zapnutý. Rozpoznávání hlasu při použití vestavěného mikrofónu se může zhoršit také v následujících případech.

- Když jsou zapnuté funkce eARC
- Když je připojen sound bar

- Když je pro položku [Režim průchodu] vybráno nastavení [Auto]

---

[139] Zvuk | Zvuk

## Televizor reaguje na zvuk z okolí (jen u televizorů s vestavěným mikrofonom).

---

Integrovaný mikrofón televizoru může zachytávat zvuk z okolí a neúmyslně reagovat. Změňte citlivost vestavěného mikrofónu televizoru na hodnotu [Střední] nebo [Nízká].

Stiskněte tlačítko  (Rychlá nastavení) na dálkovém ovládacím zařízení a proveďte výběr v následujícím pořadí.

[Nastavení] — [Systém] — [Citlivost zabudovaného mikrofónu]

---

[140] Řešení potíží

## Síť (internet/domácí) / aplikace

---

Televizor se nemůže připojit k internetu/síti.

Je možné připojit se k internetu, ale ne k některých aplikacím či službám.

---

[141] Síť (internet/domácí) / aplikace | Síť (internet/domácí) / aplikace

## Televizor se nemůže připojit k internetu/síti.

---

Pokud se nemůžete připojit k bezdrátové síti nebo dochází k odpojování, vyzkoušejte následující postup.

- Stiskněte tlačítko  (Rychlá nastavení) na dálkovém ovládacím zařízení a zkontrolujte, zda je zapnuto následující nastavení.  
[Nastavení] — [Síť a internet] — [Wi-Fi]
- Zkontrolujte umístění televizoru a bezdrátového routeru. Stav signálu může být ovlivněn následujícími faktory:
  - V blízkosti se nacházejí další bezdrátová zařízení, mikrovlnné trouby, zářivková osvětlení apod.
  - Mezi bezdrátovým routerem a televizorem jsou podlaží nebo stěny.
- Vypněte bezdrátový router a znovu jej zapněte.
- Pokud název sítě (SSID) bezdrátového routeru, ke kterému se chcete připojit, není zobrazen, vyberte položku [Přidat novou síť] a zadejte název sítě (SSID).

Pokud problém není vyřešen ani po provedení výše uvedených postupů nebo se nemůžete připojit ani ke kabelové síti, zkontrolujte stav síťového připojení.

## Kontrola stavu síťového připojení

- 1 Stiskněte tlačítko  (Rychlá nastavení) na dálkovém ovládacím přístroji a poté vyberte položku [Nastavení] — [Síť a internet] — [Stav sítě] — [Kontrola spojení]. Zkontrolujte síťová připojení a/nebo zjistěte informace o připojení v návodu k obsluze serveru, případně kontaktujte osobu, která síťové připojení nastavila (správce sítě).

### Rada

- Řešení se liší v závislosti na kontrole stavu sítě. Řešení pro jednotlivé problémy najdete v části „[Časté dotazy](#)“ na webu podpory společnosti Sony.

### Poznámka

- Pokud je kabel LAN připojen k aktivnímu serveru a televizor získal IP adresu, zkontrolujte připojení a konfiguraci serveru.

Stiskněte tlačítko  (Rychlá nastavení) na dálkovém ovládacím přístroji a poté vyberte položku [Nastavení] — [Síť a internet] — [Stav sítě].

### Související témata

- [Použití rozhraní Wi-Fi pro připojení televizoru k internetu/síti](#)
- [Připojení k síti pomocí kabelu LAN](#)

---

[142] Síť (internet/domácí) / aplikace | Síť (internet/domácí) / aplikace

## Je možné připojit se k internetu, ale ne k některých aplikacím či službám.

- Nastavení data a času tohoto televizoru může být nesprávné. V závislosti na určitých aplikacích nebo službách se připojení k těmto aplikacím či službám nemusí zdařit, pokud je nastaven nesprávný čas. Jestliže je čas nesprávný, stiskněte tlačítko  (Rychlá nastavení) na dálkovém ovládacím přístroji, poté vyberte položku [Nastavení] — povolte možnost [Automatické datum a čas] v nabídce [Systém] — [Datum a čas].

- Zkontrolujte správnost připojení kabelu sítě LAN a napájecího kabelu routeru/modemu\*.  
\* Pro router/modem je třeba nejprve nastavit připojení k internetu. Pro informace o nastavení routeru/modemu se obraťte na svého poskytovatele internetových služeb.
- Zkuste aplikace používat později. Je možné, že je server poskytovatele obsahu aplikací mimo provoz.

### Rada

- Více informací získáte na webu podpory společnosti Sony.  
[Web podpory](#)

### Související témata

- [Připojení k síti pomocí kabelu LAN](#)
- [Použití rozhraní Wi-Fi pro připojení televizoru k internetu/síti](#)

---

[143] Řešení potíží

## Dálkové ovládání / příslušenství

---

Dálkové ovládání nefunguje.

Chcete vypnout podsvícení dálkového ovládání. (Pouze u dálkových ovládání s podsvícením)

---

[144] Dálkové ovládání / příslušenství | Dálkové ovládání / příslušenství

## Dálkové ovládání nefunguje.

---

### Zkontrolujte, zda televizor funguje správně

- Stisknutím tlačítka napájení na televizoru zjistíte, zda problém je či není v dálkovém ovládání. Informace o umístění tlačítka napájení najdete v dokumentu Referenční příručka/Průvodce nastavením dodaném s televizorem.
- Pokud televizor nefunguje, zkuste jej resetovat.  
[Pokud je nutné úplné resetování \(restartování\) televizoru](#)

### Zkontrolujte, zda dálkové ovládání funguje správně

- Nasměrujte dálkové ovládání na senzor dálkového ovládání, který se nachází na čelní straně televizoru.

- Neumísťujte před senzor dálkového ovládání žádné překážky.
- Zářivkové světlo může ovlivňovat činnost dálkového ovládání. Zhasněte zářivky.
- Zkontrolujte, zda orientace všech baterií odpovídá symbolům kladného (+) a záporného (-) pólu v prostoru na baterie.
- Baterie mohou být vybité. Sejměte kryt dálkového ovládání a vyměňte baterie za nové.
  - **Nasunovací typ**

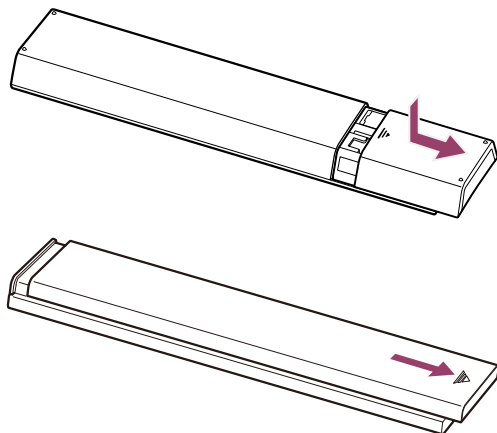

- **Odjišťovací typ**

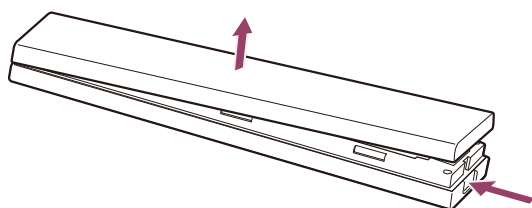



## Poznámka

- Dálková ovládání s tlačítkem Asistent Google nebo MIC jsou k televizoru připojená pomocí funkce Bluetooth. V následujících situacích může dojít k rušení rádiového signálu, což může způsobit různé problémy, například snížení funkčnosti mikrofону nebo dálkového ovládání, protože rádiové vlny Bluetooth používají stejnou frekvenci jako rádiové vlny vysílané mikrovlnnými troubami a moduly bezdrátové sítě LAN (IEEE802.11b/g/n).
  - Mezi televizorem a dálkovým ovládáním jsou osoby nebo jiné překážky (například kovové předměty nebo zdi).
  - V blízkosti se používá mikrovlnná trouba.
  - V blízkosti se nachází přístupový bod bezdrátové sítě LAN.
  - Televizor není spárovaný s dálkovým ovládáním.

V těchto případech vyzkoušejte následující řešení.

- Přemístěte dálkové ovládání blíže k televizoru.
- Odstraňte překážky mezi televizorem a dálkovým ovládáním.
- Dálkové ovládání používejte, když nepoužíváte mikrovlnnou troubu.
- Vypněte ostatní zařízení Bluetooth.

- Zkontrolujte nastavení Bluetooth televizoru a potom Bluetooth zapněte a vypněte. Stiskněte tlačítko  (Rychlá nastavení) na dálkovém ovládání a proveďte výběr v následujícím pořadí.  
Pokud je položka [Nastavení] — [Dálkové ovládání a příslušenství] — [Bluetooth] deaktivována, aktivujte ji. Pokud je povolena, zakažte ji a potom znovu povolte.
- Umístěte přístupové body bezdrátové sítě LAN a mikrovlnné trouby alespoň 10 m od televizoru.
- Pokud je v bezdrátové síti LAN k dispozici 5 GHz pásmo (IEEE802.11a), připojte zařízení k 5 GHz pásmu.
- Znovu spárujte dálkové ovládání.  
Stiskněte tlačítko  (Rychlá nastavení) na dálkovém ovládání a proveďte výběr v následujícím pořadí.  
[Nastavení] — [Dálkové ovládání a příslušenství] — [Dálkové ovládání] — [Připojit pomocí Bluetooth] — [Připojit nové dálkové ovládání] — postupujte podle pokynů na obrazovce a opět připojte dálkové ovládání.  
Pokud nelze televizor ovládat pomocí dodaného dálkového ovládání, vybírejte položky výše v uvedeném pořadí až do položky [Připojit nové dálkové ovládání] pomocí jiného dálkového ovládání televizoru Sony a potom se zkuste znovu připojit pomocí dodaného dálkového ovládání.
- V závislosti na vašem modelu se dálkové ovládání Bluetooth dodává již spárované s televizorem. V době expedice se dodané spárované dálkové ovládání nedá použít k ovládání jiného televizoru. Při kontrole fungování dálkového ovládání použijte televizor, s nímž bylo dálkové ovládání dodáno.

## Resetování dálkového ovládání

Pokud dálkové ovládání nefunguje správně kvůli nedostatečnému kontaktu baterie nebo statické elektřině, mělo by být možné problém vyřešit resetováním dálkového ovládání.

- 1 Vyjměte z dálkového ovládání baterie.**
- 2 Stiskněte na tři sekundy tlačítko napájení na dálkovém ovládání.**
- 3 Vložte do dálkového ovládání nové baterie.**

Pokud potíže přetrvávají, viz stránky [Pokud je nutné úplné resetování \(restartování\) televizoru](#) a [Časté dotazy k řešení potíží](#).

### Poznámka

- Když televizor odpojíte a znovu připojíte, nemusí se zapnout ihned po stisknutí tlačítka napájení na dálkovém ovládání nebo televizoru. Děje se tak, protože

inicializace systému chvíli trvá. Počkejte přibližně 10 až 20 sekund a zkuste to znovu.

### Související témata

- [Použití mikrofonu dálkového ovládání](#)



---

[145] Dálkové ovládání / příslušenství | Dálkové ovládání / příslušenství

## Chcete vypnout podsvícení dálkového ovládání. (Pouze u dálkových ovládání s podsvícením)

---

Podsvícení dálkového ovládání můžete vypnout.

- 1 Stiskněte a podržte tlačítko  (Hlasitost) - a tlačítko HOME/ (DOMŮ) na dálkovém ovládání současně po dobu 2 sekund.**

Tlačítko uvolněte, když se LED kontrolka na dálkovém ovládání dvakrát rozsvítí.

Chcete-li podsvícení tlačítek dálkového ovládání opět aktivovat, proveďte výše uvedený postup.

---

[146] Řešení potíží

## Napájení

---

Televizor nelze vypnout pomocí dálkového ovládání.

Televizor se automaticky vypíná.

Televizor se automaticky zapíná.

Televizor se nezapne.

---

[147] Napájení | Napájení

## Televizor nelze vypnout pomocí dálkového ovládání.

---

Baterie v dálkovém ovládání mohou být vybité. Vyměňte je za nové nebo vypněte televizor pomocí tlačítka napájení na televizoru.

Pro vypnutí televizoru můžete stisknout a podržet tlačítko napájení.



## Poznámka

- Umístění tlačítka napájení na televizoru se liší v závislosti na vašem modelu/oblasti/zemi.

Příklad modelu s tlačítkem napájení pod LED kontrolkou

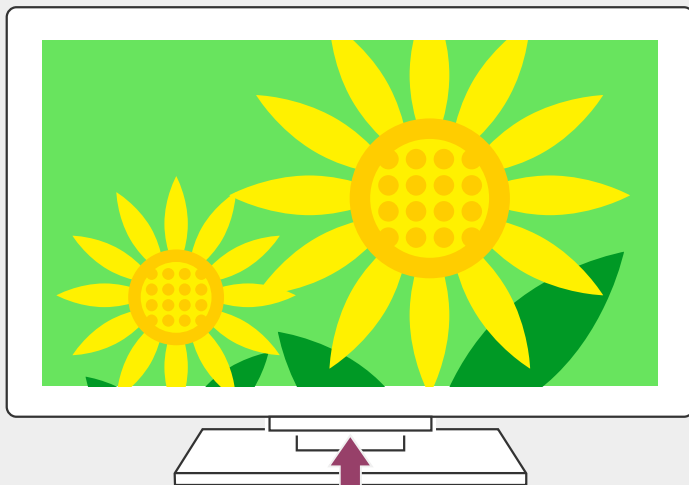

## Rada

- U modelů televizorů s 1 tlačítkem na televizoru (pouze tlačítko napájení) můžete stisknutím tlačítka napájení na televizoru zobrazit ovládací nabídku a upravit hlasitost nebo měnit kanály.
- Pokud je baterie v dálkovém ovládnání slabá, v nabídce HOME se objeví oznámení.

## Související témata

- [Dálkové ovládnání nefunguje.](#)
- [Pokud je nutné úplné resetování \(restartování\) televizoru](#)
- [Nabídka Home](#)
- [Použití funkce Rychlá nastavení](#)

[148] Napájení | Napájení

## Televizor se automaticky vypíná.

- Obrazovka se mohla vypnout kvůli nastavení funkce [Časovač vypnutí].
- Zkontrolujte nastavení [Doba trvání] v nabídce [Časovač zapnutí].
- Když uplyne čas nastavený v možnosti [Vypnout TV za], napájení se automaticky vypne.

Pokud chcete zkontrolovat nastavení, stiskněte na dálkovém ovládnání tlačítko  (Rychlá nastavení) a postupně vyberte následující položky.

[Nastavení] — [Systém] — [Výkon a energie] — [Spořič energie] — [Vypnout TV za]

### Související témata

- [Časovače a hodiny](#).

[149] Napájení | Napájení

## Televizor se automaticky zapíná.

- Zkontrolujte, zda je aktivována funkce [Časovač zapnutí].
- Vypněte nastavení [Automatické zapnutí TV] v nabídce [Nastavení BRAVIA Sync].

### Související témata

- [Zařízení kompatibilní s funkcí BRAVIA Sync](#)
- [Časovače a hodiny](#).

[150] Napájení | Napájení

## Televizor se nezapne.

Postupujte podle jednotlivých pokynů níže až do vyřešení problému.

### 1. Zkontrolujte, zda se televizor zapne pomocí dálkového ovládání.

Namiřte dálkové ovládání na senzor na přední straně televizoru a stiskněte na dálkovém ovládání tlačítko napájení.

Zkontrolujte, zda se televizor zapne.

Pokud se televizor nezapne, zkuste jej resetovat (restartovat).

- [Pokud je nutné úplné resetování \(restartování\) televizoru](#)

### 2. Zkontrolujte, zda se televizor zapne pomocí tlačítka napájení na televizoru.

Stiskněte tlačítko napájení na televizoru a ověřte, že se televizor zapnul.

Informace o umístění tlačítka napájení najdete v dokumentu Referenční příručka/Průvodce nastavením.

Pokud se televizor tímto postupem zapne, může být problém v dálkovém ovládní. Viz následující téma.

- [Dálkové ovládní nefunguje.](#)

### 3. Odpojte napájecí kabel.

Odpojte napájecí kabel televizoru z elektrické zásuvky. Potom stiskněte tlačítko napájení na televizoru, počkejte 2 minuty a zapojte napájecí kabel zpět do elektrické zásuvky.

#### Rada

- Když televizor odpojíte a znovu připojíte, nemusí se po stisknutí tlačítka napájení na dálkovém ovládní nebo televizoru zapnout ihned. Děje se tak, protože inicializace systému chvíli trvá. Počkejte přibližně 10 až 20 sekund a zkuste to znovu.

#### Související témata

- [Dálkové ovládní nefunguje.](#)
- [Pokud je nutné úplné resetování \(restartování\) televizoru](#)

---

[151] Řešení potíží

## Připojená zařízení

---

Žádný obraz z připojeného zařízení.

Nemůžete zvolit připojené zařízení.

Nelze najít připojené zařízení BRAVIA Sync HDMI.

Nemůžete vypnout kabelový/satelitní přijímač pomocí dálkového ovládní televizoru.

Externí zařízení (např. kabelový/satelitní přijímač) nelze ovládat pomocí dálkového ovládní televizoru. (Jen kompatibilní modely umožňující ovládní kabelového/satelitního přijímače).

Ovládní se přerušuje nebo zařízení nefunguje.



---

[152] Připojená zařízení | Připojená zařízení

## Žádný obraz z připojeného zařízení.

---

- Zapněte připojené zařízení.
- Zkontrolujte kabelové připojení mezi zařízením a televizorem.

- Stisknutím tlačítka  (Výběr vstupu) zobrazíte seznam vstupů a potom zvolte požadovaný vstup.
- Správně připojte zařízení USB.
- Ujistěte se, že je zařízení USB patřičně naformátováno.
- Fungování není zaručeno pro všechny typy zařízení USB. Operace se mohou také lišit v závislosti na funkcích zařízení USB nebo přehrávaných videosouborech.
- Změňte formát signálu HDMI ze vstupu HDMI, který nezobrazuje obraz, na standardní formát. Stiskněte tlačítko  (Rychlá nastavení) na dálkovém ovládacím zařízení a poté vyberte položku [Nastavení] — [Kanály & Externí Vstupy] — [Externí vstupy] — [Formát signálu HDMI] — vstup HDMI, který chcete nastavit.

#### Související témata

- [Použití televizoru s jinými zařízeními](#)

---

[153] Připojená zařízení | Připojená zařízení

## Nemůžete zvolit připojené zařízení.

- Zkontrolujte připojení kabelu.

#### Související témata

- [Použití televizoru s jinými zařízeními](#)

---

[154] Připojená zařízení | Připojená zařízení

## Nelze najít připojené zařízení BRAVIA Sync HDMI.

- Zkontrolujte, zda je zařízení kompatibilní s funkcí BRAVIA Sync.
- Ujistěte se, že je na zařízení kompatibilním s funkcí BRAVIA Sync nastavena volba [Ovládání HDMI] a že je na televizoru nastavena volba [Nastavení BRAVIA Sync] — [Ovládání BRAVIA Sync].

#### Související témata

- [Zařízení kompatibilní s funkcí BRAVIA Sync](#)

---

[155] Připojená zařízení | Připojená zařízení

## Nemůžete vypnout kabelový/satelitní přijímač pomocí dálkového ovládání televizoru.

---

Modely umožňující ovládání kabelového/satelitního přijímače mají položku [Nastavení kabelového/satelitního přijímače] v části [Nastavení] — [Kanály & Externí Vstupy] — [Externí vstupy].

---

[156] Připojená zařízení | Připojená zařízení

## Externí zařízení (např. kabelový/satelitní přijímač) nelze ovládat pomocí dálkového ovládání televizoru. (Jen kompatibilní modely umožňující ovládání kabelového/satelitního přijímače)

---

Modely umožňující ovládání kabelového/satelitního přijímače mají položku [Nastavení kabelového/satelitního přijímače] v části [Nastavení] — [Kanály & Externí Vstupy] — [Externí vstupy].

- Ujistěte se, že váš televizor podporuje externí zařízení.
- Pokud stisknete a přidržíte tlačítko na dálkovém ovládání, funkce nemusí fungovat. Namísto toho zkuste toto tlačítko stisknout opakovaně.
- Některá tlačítka nemusí v závislosti na externích zařízeních fungovat.

### Související témata

- [Jak ovládat kabelový/satelitní přijímač pomocí dálkového ovládání televizoru](#)

[157] Připojená zařízení | Připojená zařízení

## Ovládání se přerušuje nebo zařízení nefunguje.

---

- Zkontrolujte, zda je zařízení zapnuté.
- Vyměňte baterie v zařízení.
- Zařízení znovu zaregistrujte.
- Zařízení Bluetooth používají pásmo 2,4 GHz, proto se rychlost komunikace může kvůli rušení bezdrátové sítě LAN někdy snížit nebo přerušit.  
Pokud je v blízkosti umístěna domácí elektronika (např. mikrovlnná trouba nebo mobilní zařízení), jsou problémy s vysokofrekvenčním rušením pravděpodobnější.

- Televizor nebo zařízení nemusí fungovat na kovovém podkladu z důvodu rušení bezdrátové komunikace.
- Použitelné vzdálenosti pro komunikaci mezi televizorem a ostatními zařízeními naleznete v návodech k použití příslušných zařízení.
- Když je k televizoru připojeno více zařízení Bluetooth, může se kvalita komunikace Bluetooth zhoršit.

### Související témata

- [Zařízení Bluetooth](#)

[158] Řešení potíží



## Nahrávání na pevný disk s rozhraním USB

Nemůžete použít pevný disk s rozhraním USB.

Zařízení obsahující pevný disk s rozhraním USB nelze zaregistrovat.

[159] Nahrávání na pevný disk s rozhraním USB | Nahrávání na pevný disk s rozhraním USB

## Nemůžete použít pevný disk s rozhraním USB.

- Zkontrolujte, zda je pevný disk s rozhraním USB:
  - správně připojený;  
Zkontrolujte, zda je připojen k modrému portu USB označenému jako „HDD REC“.
  - zapnutý;
  - zaregistrovaný v televizoru.  
Chcete-li v televizoru zaregistrovat pevný disk s rozhraním USB, stiskněte tlačítko  (Rychlá nastavení) na dálkovém ovládání a poté vyberte položku [Nastavení] — [Kanály & Externí Vstupy] — [Nastavení nahrávacího zařízení] — [Registrace HDD].
- Připojení pevného disku prostřednictvím rozbočovače USB není podporováno.
- [Test výkonnosti HDD] vám pomůže ověřit, zda specifikace pevného disku s rozhraním USB splňují nároky.  
Stiskněte tlačítko  (Rychlá nastavení) na dálkovém ovládání a poté vyberte položku [Nastavení] — [Kanály & Externí Vstupy] — [Nastavení nahrávacího zařízení] — [Test výkonnosti HDD].

### Související témata

- [Informace o použití pevného disku s rozhraním USB k nahrávání](#)

[160] Nahrávání na pevný disk s rozhraním USB | Nahrávání na pevný disk s rozhraním USB

## Zařízení obsahující pevný disk s rozhraním USB nelze zaregistrovat.

- Zkontrolujte, zda je zařízení s pevným diskem s rozhraním USB připojeno k modrému portu USB označenému jako „HDD REC“.
- Je-li zařízení s pevným diskem s rozhraním USB správně připojeno k modrému portu USB, znovu je zaregistrujte jako nahrávací zařízení, protože je již zaregistrováno jako zařízení určené k jiným účelům než k nahrávání (například jako paměťové zařízení).

### Poznámka

- Jsou-li k portům USB1 a USB2 (pouze modely se třemi porty USB) připojena nějaká zařízení, před registrací pevného disku USB je dočasně odeberte.

- 1** Stiskněte tlačítko  (Rychlá nastavení) na dálkovém ovládní a poté vyberte položku [Nastavení] — [Systém] — [Úložiště].
  - 2** V seznamu [Úložiště zařízení] vyberte pevný disk s rozhraním USB, který chcete zaregistrovat pro záznam.
  - 3** Vyberte položku [Vymazat a naformátovat jako přenosné úložiště] a potom položku [Formát].
  - 4** Vyberte možnost [Zaregistrovat pro nahrávání].
  - 5** Při registraci zařízení obsahujícího pevný disk s rozhraním USB k televizoru postupujte podle pokynů na obrazovce.
- Pomocí funkce [Test výkonnosti HDD] můžete ověřit, zda specifikace pevného disku s rozhraním USB splňují požadavky.

Chcete-li spustit funkci [Test výkonnosti HDD], stiskněte tlačítko  (Rychlá nastavení) na dálkovém ovládní a poté vyberte položku [Nastavení] — [Kanály & Externí Vstupy] — [Nastavení nahrávacího zařízení] — [Test výkonnosti HDD].

[161] Řešení potíží

## LED

---

Chcete zhasnout LED kontrolku, aby se nerozsvěcovala ani neblíkala.

LED kontrolka Funkční odezva bliká červeně.

---

[162] LED | LED

## Chcete zhasnout LED kontrolku, aby se nerozsvěcovala ani neblíkala.

---

Níže uvedené nastavení můžete použít k vypnutí LED kontrolky.

### Vypnutí osvětlení LED kontrolky Funkční odezva (bílá LED kontrolka)

Stiskněte tlačítko  (Rychlá nastavení) a poté vyberte položku [Nastavení] — [Systém] — [Kontrolka LED] — deaktivujte možnost [Funkční odezva].

### Vypnutí LED kontrolky Funkční odezva (žluté LED) / LED kontrolky hlasových funkcí (žluté LED) (pouze televizory s vestavěným mikrofonom)

Chcete-li vypnout žlutou LED kontrolku hlasových funkcí v době, kdy je vypnutý Spínač vestavěného mikrofonu, nebo vypnout žlutou LED kontrolku funkční odezvy, když je zapnutý Spínač vestavěného mikrofonu, v části [Nastavení] — [Systém] — [Kontrolka LED] deaktivujte možnost [Stav detekce hlasu].

#### Související témata

- [Jak fungují kontrolky LED](#)

[163] LED | LED

## LED kontrolka Funkční odezva bliká červeně.

---

Počítejte, kolikrát blikne (časový interval jsou tři sekundy).

Restartujte televizor odpojením napájecího kabelu od televizoru na dvě minuty a následným zapnutím televizoru.



Pokud problém přetrvává, odpojte napájecí kabel a obraťte se na zákaznickou podporu Sony, které poskytněte informaci o počtu bliknutí LED kontrolky Funkční odezva.

---

[164]

## Rejstřík/Ostatní

---

[Rejstřík](#)

[O uživatelské příručce](#)

[Struktura uživatelské příručky](#)

[Specifikace](#)

[Web podpory](#)

[Zajištění pravidelného aktualizování televizoru](#)

[Informace o ochranných známkách](#)

---

[165] Rejstřík/Ostatní

## Rejstřík

---

### Televizní programy

- [GUIDE/☰\(Průvodce\)](#)
- [Nahrávání](#)
- [Interaktivní vysílání](#)
- [Nastavení kanálů](#)
- [Satelitní vysílání](#)
- [Rodičovský zámek](#)

### Obraz/zobrazení

- [Obrázky v rozlišení 4K](#)
- [Jazyk/Language](#)
- [Nabídka HOME](#)
- [Odborná nastavení panelu](#)
- [Obraz](#)
- [Posun pixelů](#)
- [Datum a čas](#)
- [Obnovit panel](#)

### Zvuk/hlas

- [Hlasové vyhledávání pomocí](#)
- [Zvuk](#)

## Dálkové ovládání

- [Hlasové vyhledávání](#)
- [HOME/🏠 \(DOMŮ\)](#)
- [Rychlá nastavení](#)
- [Vstupy](#)
- [SYNC MENU](#)

## Připojení

- [Bluetooth](#)
- [Chromecast](#)
- [BRAVIA Sync](#)
- [Internet](#)

## Externí zařízení

- [Paměťová zařízení USB, nahrávání](#)
- [Přehrávače Blu-ray/DVD, připojení](#)
- [Paměťová zařízení USB apod.](#)
- [Počítače](#)
- [Digitální fotoaparáty, kamery](#)
- [Audiosystémy](#)

## Aplikace

- [YouTube™](#)
- [Netflix](#)

## Přehrávání souborů

- [Počítače](#)
- [Podporované soubory a formáty](#)
- [Digitální fotoaparáty, kamery](#)

## Jiné

- [Restartování](#)
- [Usnadnění](#)
- [Aktualizace systémového softwaru](#)
- [Eco Dashboard](#)

---

[166] Rejstřík/Ostatní

## O uživatelské příručce

---

Tato uživatelská příručka vysvětluje, jak používat tento televizor. Při instalaci televizoru vám mohou pomoci dokumenty Průvodce nastavením s popisem instalace televizoru a Referenční příručka s technickými údaji a informacemi o montáži televizoru na stěnu.

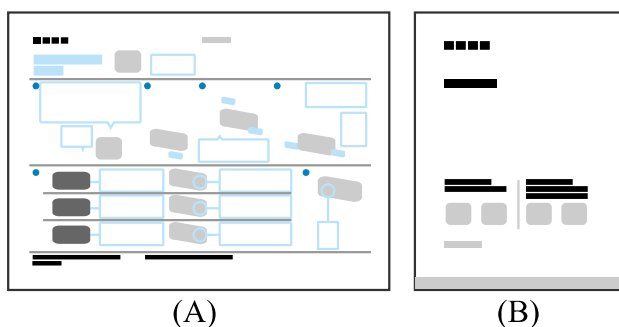

(A) Průvodce nastavením

(B) Referenční příručka

## Verze uživatelské příručky

Existují dvě verze uživatelské příručky: vestavěná verze a online verze. Online uživatelská příručka zahrnuje nejnovější informace.

Online uživatelská příručka se automaticky zobrazí, když je televizor připojen k internetu.

V opačném případě se zobrazí vestavěná uživatelská příručka.



## Struktura uživatelské příručky

Pro podrobné informace o struktuře uživatelské příručky viz stránku [Struktura uživatelské příručky](#).

### Poznámka

- Abyste mohli používat nejnovější funkce popsané v uživatelské příručce, může být nezbytné aktualizovat software televizoru. Podrobnosti o aktualizacích softwaru najdete na stránce [Aktualizace softwaru](#).
- V závislosti na datu výroby nebo modelu televizoru, zemi nebo oblasti se názvy nastavení v této uživatelské příručce mohou lišit od názvů zobrazených na televizoru.
- Obrázky a ilustrace použité v uživatelské příručce se mohou lišit v závislosti na modelu televizoru.
- Vzhled a technické údaje se mohou změnit bez upozornění.

- Uživatelská příručka obsahuje popisy společné pro všechny modely/oblasti/země. Některé popisy funkcí se na vás nemusí vztahovat v závislosti na vašem modelu/oblasti/zemi.

## Rada

- Tato uživatelská příručka je určena pro všechny oblasti/země. Některé popisy v ní obsažené pro určité oblasti nebo země neplatí.

## Související témata

- [Připojení k síti pomocí kabelu LAN](#)
- [Použití rozhraní Wi-Fi pro připojení televizoru k internetu/síti](#)

---

[167] Rejstřík/Ostatní

# Struktura uživatelské příručky

---

Uživatelská příručka má následující strukturu.

## Začínáme

- [Dálkové ovládání](#)
- [Připojovací konektory](#)
- [Jak fungují kontrolky LED](#)
- [Nabídka Home](#)
- [Volba vstupů](#)
- [Probíhá automatická akustická kalibrace](#)
- [Funkce pro usnadnění přístupu](#)

## Užitečné funkce

- [Vyhledávání obsahu / hlasové ovládání televizoru](#)
- [Spouštění oblíbených aplikací](#)
- [Vyhledání dálkového ovládání \(pouze modely dodávané s dálkovým ovládáním s vestavěnou zvukovou signalizací\)](#)
- [Používání bezpečných aplikací a služeb streamování videa \(Zabezpečení a omezení\)](#)
- [Používání Modul kamery s mikrofonem \(pouze modely s podporou technologie BRAVIA CAM\)](#)

## Sledování televizoru

- [Sledování televizních programů](#)
- [Užitečné funkce při sledování televizoru](#)
- [Změna kvality obrazu a zvuku podle vašich požadavků](#)

## Nahrávání televizních programů

- [Nahrávání na pevný disk s rozhraním USB](#)
- [Sledování a odstranění nahraného obsahu](#)
- [Vysvětlení symbolů na seznamu nahraných titulů](#)

## Použití televizoru s jinými zařízeními

- [Zařízení USB](#)
- [Přehrávače Blu-ray a DVD](#)
- [Kabelový/satelitní přijímač](#)
- [Zobrazení obrazovky aplikace telefonu iPhone / chytrého telefonu nebo zařízení iPad / tabletu na televizoru](#)
- [Počítače, fotoaparáty a videokamery](#)
- [Audiosystém \(jako AV receiver nebo sound bar\)](#)
- [Videoherní konzole](#)
- [Poslech 3D prostorového zvuku s reproduktorem kolem krku nebo sluchátky \(jen modely BRAVIA XR\)](#)
- [Zařízení Bluetooth](#)
- [Zařízení kompatibilní s funkcí BRAVIA Sync](#)
- [Sledování obsahu v rozlišení 4K z kompatibilních zařízení](#)
- [Průvodce připojením BRAVIA](#)

## Připojení k síti

- [Připojení k síti](#)
- [Funkce domácí sítě](#)
- [Sledování internetového obsahu](#)

## Nastavení

- [Použití funkce Rychlá nastavení](#)
- [Použití funkce Eco Dashboard](#)
- [Kanály & Externí Vstupy](#)
- [Zobrazení a zvuk](#)

- [Síť a internet](#)
- [Účty a přihlašování](#)
- [Ochrana soukromí](#)
- [Aplikace](#)
- [Systém](#)
- [Dálkové ovládání a příslušenství](#)
- [Nápověda a zpětná vazba](#)
- [Časovače a hodiny](#)

## **Řešení potíží**

### **Rejstřík/Ostatní**

- [Rejstřík](#)
- [O uživatelské příručce](#)
- [Specifikace](#)
- [Web podpory](#)
- [Zajištění pravidelného aktualizování televizoru](#)
- [Informace o ochranných známkách](#)

---

[168] Rejstřík/Ostatní

## **Specifikace**

---

Informace o specifikacích naleznete na webu podpory společnosti Sony:

Navštivte produktovou stránku svého televizoru a podívejte se na Specifikace. Další informace o webu podpory najdete na stránce [Web podpory](#).



### **Poznámka**

- Stránka Specifikace nemusí být v závislosti na vašem modelu k dispozici. V takovém případě použijte dokument Referenční příručka.

### **Související témata**

- [Technické specifikace video signálu z počítače](#)

---

[169] Rejstřík/Ostatní

## Web podpory

---

Nejnovější informace a online uživatelskou příručku najdete na webu společnosti Sony:

<https://www.sony.eu/support/>

---

[170] Rejstřík/Ostatní

## Zajištění pravidelného aktualizování televizoru

---

Televizor získává v pohotovostním / síťovém pohotovostním režimu různá data, například data programových průvodců. Aby mohly proběhnout potřebné aktualizace televizoru, doporučujeme televizor vypínat běžným způsobem pomocí tlačítka napájení na dálkovém ovládní nebo televizoru.

---

[171] Rejstřík/Ostatní

## Informace o ochranných známkách

---



- Vewd® Core. Copyright 1995-2023 Vewd Software AS. All rights reserved.



- Slovní značka a loga Bluetooth® jsou registrované ochranné známky ve vlastnictví společnosti Bluetooth SIG, Inc. a jakékoliv využívání těchto značek společností Sony Group Corporation a jejich dceřiných společností podléhá licenci.



- Pokryto jedním nebo více patentovými nároky HEVC uvedenými na [patentlist.accessadvance.com](http://patentlist.accessadvance.com).
- Wi-Fi®, Wi-Fi Alliance® a Wi-Fi Direct® jsou registrované ochranné známky společnosti Wi-Fi Alliance.
- Loga Wi-Fi CERTIFIED™ a Wi-Fi CERTIFIED 6™ jsou certifikační značkou společnosti Wi-Fi Alliance.
- Disney+ a všechna související loga a značky jsou ochranné známky společnosti Disney Enterprises, Inc. nebo jejich přidružených společností.
- Amazon, Prime Video a všechna související loga jsou ochranné známky společnosti Amazon.com, Inc. nebo jejich poboček.
- Apple, Apple Home, AirPlay a HomeKit jsou ochranné známky společnosti Apple Inc. registrované v USA a dalších zemích a oblastech.  
Chcete-li s tímto televizorem používat AirPlay a Apple HomeKit, doporučujeme nejnovější verzi systému iOS, iPadOS nebo macOS.
- LIV je ochranná známka nebo registrovaná značka společnosti Culver Max Entertainment Pvt. Ltd. (dříve známá jako Sony Pictures Networks India Pvt. Ltd.).
- BRAVIA a BRAVIA XR jsou ochranné známky nebo registrované značky společnosti Sony Group Corporation nebo přidružených společností.
- Všechny ostatní ochranné známky jsou majetkem příslušných vlastníků.

## Poznámka



- Dostupnost jednotlivých služeb závisí na vaší oblasti/zemi.
-