



<b>User Instructions</b> OVENS	EN	2
<b>Instrukcje użytkownika</b> PIEKARNIKI	PL	21
<b>Pokyny pro uživatele</b> TROUBY	CZ	40
<b>Navodila za uporabnika</b> PEČICE	SL	59
<b>Инструкции за потребителя</b> ФУРНИ	BG	78
<b>Upute za korisnike</b> OVENS	HR	97
<b>Uputstva za upotrebu</b> PEČNICE	SR	116
<b>Instrucțiuni de utilizare</b> CUPTOARE	RO	135
<b>Návod na použitie</b> PEČENIE	SK	154
<b>Hasznalati utasitasa</b> SUTŐK	HU	173
<b>Інструкції для користувача</b> ДУХОВІ ШАФИ	UA	192
<b>Kullanıcı Talimatları</b> FIRINLAR	TR	211

# Summary

---

<b>3</b>	<b>Safety Indications</b>
<b>7</b>	<b>General Instructions</b>
<b>9</b>	<b>Product description</b>
<b>11</b>	<b>Display description</b>
<b>13</b>	<b>Cooking Modes</b>
<b>14</b>	<b>Connectivity</b>
<b>18</b>	<b>General notes on cleaning</b>
<b>20</b>	<b>Waste management and environmental protection</b>
<b>20</b>	<b>Troubleshooting</b>
<b>00</b>	<b>Installation</b>

## Safety Indications

---

- During cooking, moisture may condense inside the oven cavity or on the glass of the door. This is a normal condition. To reduce this effect, wait 10-15 minutes after turning on the power before putting food inside the oven. In any case, the condensation disappears when the oven reaches the cooking temperature.
- Cook the vegetables in a container with a lid instead of an open tray.
- Avoid leaving food inside the oven after cooking for more than 15/20 minutes.
- WARNING: the accessible parts can become hot when the oven is in use. Young children should be kept at a safe distance.
- WARNING: the accessible parts can become hot when the grill is in use. Children should be kept at a safe distance.
- Disconnect the appliance from the mains electricity supply before carrying out any work or maintenance.
- WARNING: in order to avoid any danger caused by the accidental resetting of the thermal interruption device, the appliance should not be powered by an external switching device, such as a timer, or be connected to a circuit that is regularly switched on and off.
- Children under 8 should be kept at a safe distance from the appliance if not continuously supervised.
- Children should not play with the appliance.
- The appliance can be used by those aged 8 or over and by those with limited physical, sensorial or mental capacities, without experience or knowledge of the product, only if supervised or provided with instruction as to the operation of the appliance, in a safe way with awareness of the possible risks.
- Cleaning and maintenance should not be carried out by unsupervised children.
- Do not use rough or abrasive materials or sharp metal scrapers to clean the oven door glasses, as they can scratch the surface

and cause the glass to shatter.

- The oven must be switched off before removing the removable parts. After cleaning, reassemble them according the instructions.
- Only use the meat probe recommended for this oven.
- Do not use a steam cleaner or high pressure spray for cleaning operations.
- IF THE OVEN IS PROVIDED BY THE MANUFACTURER WITHOUT PLUG:

THE APPLIANCE MUST NOT BE CONNECTED TO THE POWER SOURCE USING PLUG OR SOCKETS, BUT MUST BE DIRECTLY CONNECTED TO THE SUPPLY MAINS. The connection to the power source must be carried out by a suitably qualified professional. In order to have an installation compliant to the current safety legislation the oven must be connected only placing an omnipolar breaker, with contact separation compliant to the requirements for overvoltage category III, between the appliance and the power source. The omnipolar breaker must bear the maximum connected load and must be in line with current legislation. The yellow-green earth cable should not be interrupted by the breaker. The omnipolar breaker used for the connection must be easily accessible when the appliance is installed.

The connection to the power source must be carried out by a suitably qualified professional considering the polarity of the oven and of the power source.

The disconnection must be achieved incorporating a switch in the fixed wiring in accordance with the wiring rules

- IF THE OVEN IS PROVIDED BY THE MANUFACTURER WITH PLUG:

The socket must be suitable for the load indicated on the tag and must have ground contact connected and in operation. The earth conductor is yellow-green in colour. This operation should be carried out by a suitably qualified professional. In case

of incompatibility between the socket and the appliance plug, ask a qualified electrician to substitute the socket with another suitable type. The plug and the socket must be conformed to the current norms of the installation country. Connection to the power source can also be made by placing an omnipolar breaker, with contact separation compliant to the requirements for overvoltage category III, between the appliance and the power source that can bear the maximum connected load and that is in line with current legislation. The yellow-green earth cable should not be interrupted by the breaker. The socket or omnipolar breaker used for the connection should be easily accessible when the appliance is installed.

The disconnection may be achieved by having the plug accessible or by incorporating a switch in the fixed wiring in accordance with the wiring rules.

- If the power cable is damaged, it should be substituted with a cable or special bundle available from the manufacturer or by contacting the customer service department. The type of power cable must be H05V2V2-F. This operation should be carried out by a suitably qualified professional. The earth conductor (yellow-green) must be approximately 10 mm longer than the other conductors. For any repairs, refer only to the Customer Care Department and request the use of original spare parts.
- Failure to comply with the above can compromise the safety of the appliance and invalidate the guarantee.
- Any excess of spilled material should be removed before cleaning.
- A long power supply failure during an occurring cooking phase may cause a malfunction of the monitor. In this case contact customer service.
- The appliance must not be installed behind a decorative door in order to avoid overheating.
- When you place the shelf inside, make sure that the stop is directed upwards and in the back of the cavity. The shelf must be

inserted completely into the cavity.

- When inserting the grid tray pay attention that the anti-slide edge is positioned rearwards and upwards.
- **WARNING:** Do not line the oven walls with aluminium foil or single-use protection available from stores. Aluminium foil or any other protection, in direct contact with the hot enamel, risk melting and deteriorating the enamel of the insides.
- **WARNING:** Never remove the oven door seal.
- **CAUTION:** Do not refill the cavity bottom with water during cooking or when the oven is hot.
- No additional operation/setting is required in order to operate the appliance at the rated frequencies.
- The oven can be located high in a column or under a worktop. Before fixing, you must ensure good ventilation in the oven space to allow proper circulation of the fresh air required for cooling and protecting the internal parts. Make the openings specified on last page according to the type of fitting.
- For a correct use of the oven it is advisable not to put the food in direct contact with the racks and trays, but to use oven papers and / or special containers.

# General Instructions

---

We thank you for choosing one of our products. For the best results with your oven, you should read this manual carefully and retain it for future reference. Before installing the oven, take note of the serial number so that you can give it to customer service staff if any repairs are required. Having removed the oven from its packaging, check that it has not been damaged during transportation. If you have doubts, do not use the oven and refer to a qualified technician for advice. Keep all of the packaging material (plastic bags, polystyrene, nails) out of the reach of children. When the oven is switched on for the first time, strong smelling smoke can develop, which is caused by the glue on the insulation panels surrounding the oven heating for the first time. This is absolutely normal and, if it occurs, you should wait for the smoke to dissipate before putting food in the oven. The manufacturer accepts no responsibility in cases where the instructions contained in this document are not observed.

**NOTE:** the oven functions, properties and accessories cited in this manual will vary, depending on the model you have purchased.

## Safety Indications

---

Only use the oven for its intended purpose, that is only for the cooking of foods; any other use, for example as a heat source, is considered improper and therefore dangerous. The manufacturer cannot be held responsible for any damage resulting from improper, incorrect or unreasonable usage.

The use of any electrical appliance implies the observance of some fundamental rules:

- do not pull on the power cable to disconnect the plug from the socket;
- do not touch the appliance with wet or damp hands or feet;
- in general the use of adaptors, multiple sockets and extension cables is not recommended;
- in case of malfunction and/or poor operation, switch off the appliance and do not tamper with it.

## Electrical Safety

---

**ENSURE THAT AN ELECTRICIAN OR QUALIFIED TECHNICIAN MAKES THE ELECTRICAL CONNECTIONS.** The power supply to which the oven is connected must conform with the laws in force in the country of installation. The manufacturer accepts no responsibility for any damage caused by the failure to observe these instructions. The oven must be connected to an electrical supply with an earthed wall outlet or a disconnecter with multiple poles, depending on the laws in force in the country of installation. The electrical supply should be protected with suitable fuses and the cables used must have a transverse section that can ensure correct supply to the oven.

### CONNECTION

The oven is supplied with a power cable that should only be connected to an electrical supply with 220-240 Vac power between the phases or between the phase and neutral. Before the oven is connected to the electrical supply, it is important to check:

- power voltage indicated on the gauge;
- the setting of the disconnecter.

The grounding wire connected to the oven's earth terminal must be connected to the earth terminal of the power supply.

## **WARNING**

Before connecting the oven to the power supply, ask a qualified electrician to check the continuity of the power supply's earth terminal. The manufacturer accepts no responsibility for any accidents or other problems caused by failure to connect the oven to the earth terminal or by an earth connection that has defective continuity.

**NOTE:** as the oven could require maintenance work, it is advisable to keep another wall socket available so that the oven can be connected to this if it is removed from the space in which it is installed. The power cable must only be substituted by technical service staff or by technicians with equivalent qualifications.

A low light around the central main switch could be present when the oven is off. This is a normal behavior. It can be removed just turning the plug upside down or swapping the supply terminals.

## **Recommendations**

---

After each use of the oven, a minimum of cleaning will help keep the oven perfectly clean.

Do not line the oven walls with aluminium foil or single-use protection available from stores. Aluminium foil or any other protection, in direct contact with the hot enamel, risks melting and deteriorating the enamel of the insides. In order to prevent excessive dirtying of your oven and the resulting strong smokey smells, we recommend not using the oven at very high temperature. It is better to extend the cooking time and lower the temperature a little. In addition to the accessories supplied with the oven, we advise you only use dishes and baking moulds resistant to very high temperatures.

## **Installation**

---

The manufacturers have no obligation to carry this out. If the assistance of the manufacturer is required to rectify faults arising from incorrect installation, this assistance is not covered by the guarantee. The installation instructions for professionally qualified personnel must be followed. Incorrect installation may cause harm or injury to people, animals or belongings. The manufacturer cannot be held responsible for such harm or injury.

The oven can be located high in a column or under a worktop. Before fixing, you must ensure good ventilation in the oven space to allow proper circulation of the fresh air required for cooling and protecting the internal parts. Make the openings specified on last page according to the type of fitting.

## **First Use**

---

**PRELIMINARY CLEANING;** Clean the oven before using for the first time. Wipe over external surfaces with a damp soft cloth. Wash all accessories and wipe inside the oven with a solution of hot water and washing up liquid. Set the empty oven to the maximum temperature and leave on for about 1 hour, this will remove any lingering smells of newness.



# Product description

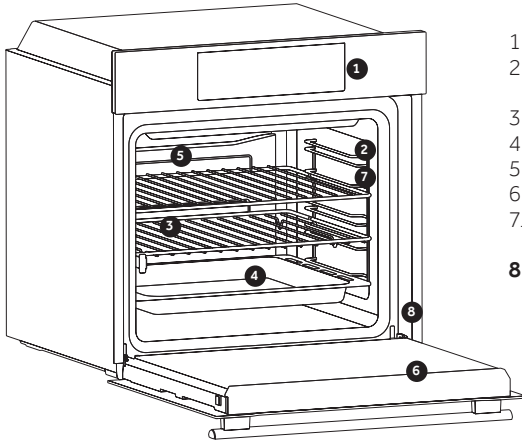

1. Control panel
2. Shelf positions (lateral wire grid if included)
3. Grids
4. Trays
5. Fan (if present)
6. Oven door
7. Lateral wire grids (if present: only for flat cavity)
8. **Serial number**

## ACCESSORIES

### 3 Metal grid

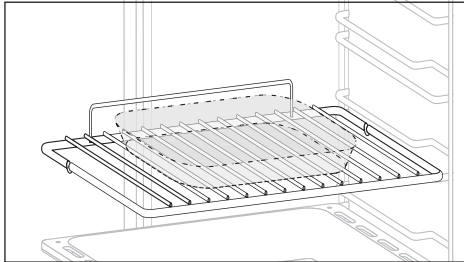

Holds baking trays and plates.

### 4 Drip tray

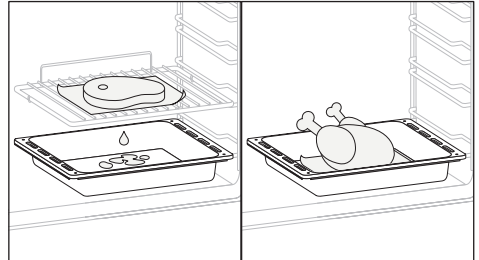

Collects residues that drip when cooking food on the grills.

### 7 Lateral wire grids (only if present\*)

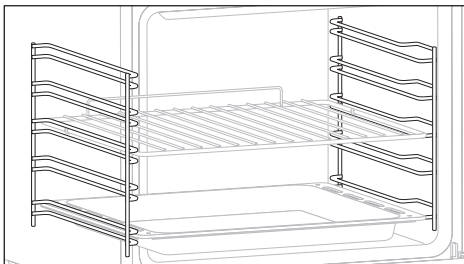

Located on both sides of the oven cavity, holds metal grills and drip pans.

**EN:** Oven trays and grids are not suitable for direct contact with food. Please use suitable cookware or baking paper.

### Catalytic panels (only if present\*)

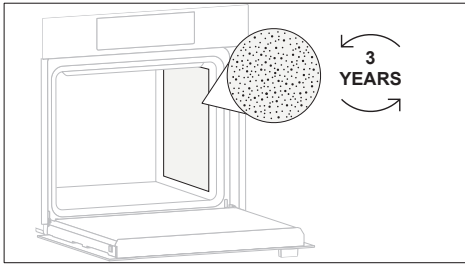

Special panels coated with enamel, made with a microporous structure to turn fat into gaseous elements that are easy to remove. Replace after 3 years of use (at 2/3 cooking cycles per week).

### Dual tray (only if present\*)

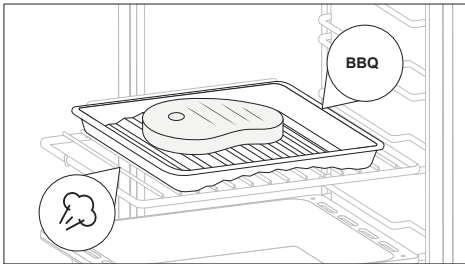

This accessory allows you to cook the best BBQ meat without generating smoke. By simply changing the tray's direction, you can also cook vegetables or fish, keeping them tender and juicy without adding fats, thanks to the steam touch.

### Airfry (only if present\*)

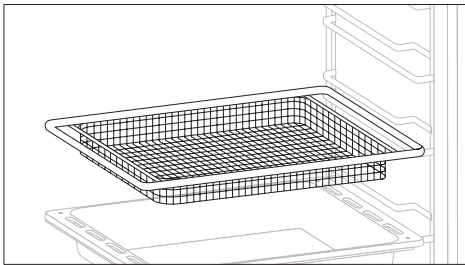

This accessory guarantees that your food will be consistently crunchy on the outside and tender on the inside, and it achieves this in less time than a deep fryer without the need for oil. Additionally, it promotes improved air circulation, resulting in crispier food. For the best results, use level 3 for airfry grids and level 4 for airfry trays.

\* Depending on the oven model.

### Softclose (only if present\*)

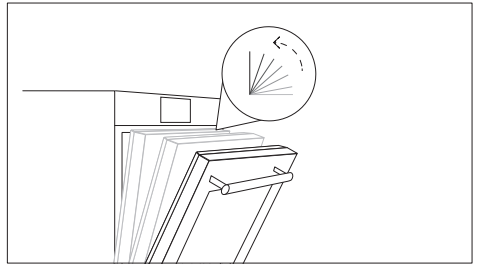

Hinges which ensure an automatic soft and smooth movement during the closing phase of the oven door.

### Chef panel (only if present\*)

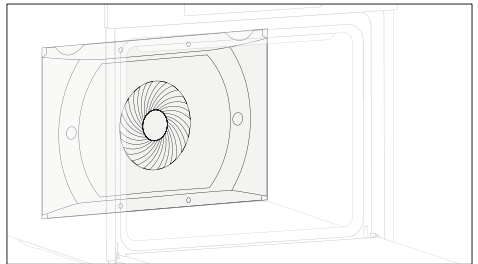

An air conveyor that increases air circulation inside the oven. This enables improved cooking performance, more even cooking of food at all temperatures, shorter cooking times and, lastly, an even temperature distribution inside the oven.

### Pizza stone (only if present\*)

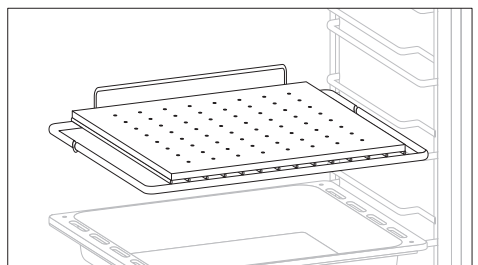

When properly heated, it assists in cooking pizza similarly to professional ovens. Preheating the pizza creates an extremely hot cooking surface that makes the pizza crust crispy and brown.

# Display description

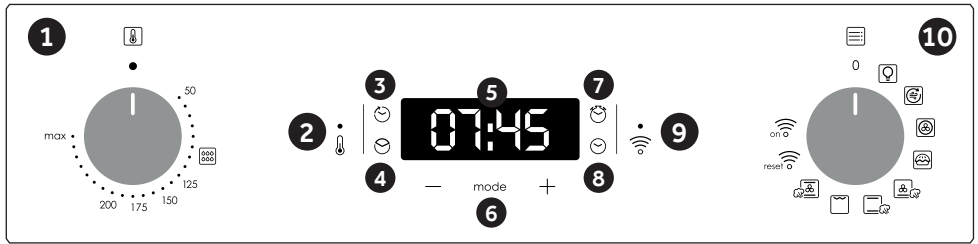





1. Thermostat selector knob
2. Thermostat signal lamp
3. End of cooking
4. Cooking time
5. Temperature or clock display
6. Menu and adjustment controls
7. Minute minder
8. Clock setting
9. Wifi signal lamp
10. Function selector knob











**WARNING:** the first operation to carry out after the oven has been installed or following the interruption of power supply (this is recognizable the display pulsating and showing 12:00) is setting the correct time. This is achieved as follows.

- Push the central button 4 times
- Set time with "-" "+" buttons.
- Release all buttons.

**ATTENTION:** The oven will only operate providing the clock is set.

FUNCTION	HOW TO ACTIVATE	HOW TO DEACTIVATE	WHAT IT DOES	WHY IT IS NEEDED
<b>KEY LOCK</b> 	<p>Child Lock function is activated by touching Set (+) for a minimum of 5 seconds. From this moment on all other functions are locked and the display will flash STOP and preset time intermittently. From this moment on all other functions are locked, LED of child lock turn on, the display will flash STOP and present time intermittently</p>	<p>Child Lock function is deactivated by touching touchpad Set (+) again for a minimum of 5 seconds. From this moment on all functions are selectable again. From this moment LED of child lock turn off and all functions are selectable again.</p>	<p>The oven cannot be used.</p>	<p>This function is useful if there are children in the house.</p>
<b>MINUTE MINDER</b> 	<p>Push the central button 1 times</p> <p>Press the buttons "-" "+" to set the required time</p> <p>Release all the buttons</p>	<p>When the set time as elapsed an audible alarm is activated (this alarm will stop on its own, however it can be stopped immediately by pressing the button) SELECT.</p>	<p>Sounds an alarm at the end of the set time.</p> <p>During the process, the display shows the remaining time.</p>	<p>Allows to use the oven as alarm clock (could be activated either with operating the oven or with out operating the oven)</p>
<b>COOKING TIME</b> 	<p>Push the central button 2 times</p> <p>Press the buttons "-" "+" to set the length of cooking required</p> <p>Release all buttons</p> <p>Set the cooking function with the oven function selector</p>	<p>Push any button to stop the signal. Push the central button to return to the clock function.</p>	<p>It allows to preset the cooking time required for the recipe chosen.</p> <p>To check how long is left to run press the SELECT button 2 Times.</p> <p>To alter/change the preset time press SELECT and "-" "+" buttons.</p>	<p>When the time is elapsed the oven will switch off automatically.</p> <p>Should you wish to stop cooking earlier either turn the function selector to 0, or set time to 0:00 (SELECT and "-" "+" buttons)</p>
<b>END OF COOKING</b> 	<p>Select the cooking function with the oven function knob, the temperature you want to cook with the thermostat knob.</p> <p>Push the central button 2 times</p> <p>Press the buttons "-" "+" to set the time at which you wish the oven to switch off</p> <p>Release the buttons</p> <p>NOTE: If the oven is switched off or the lamp is functioning, the cooking time schedule function will not work.</p>	<p>At the time set, the oven will switch off. To switch off manually, turn the oven function selector to position 0.</p>	<p>Enables you to set the end of cooking time</p> <p>To check the preset time push the central button 2 times</p> <p>To modify the preset time press buttons MENU + "-" "+"</p>	<p>This function is typically used with "cooking time" function.</p> <p>For example if the dish has to be cooked for 45 minutes and needs to be ready by 12:30, simply select the required function, set the cooking time to 45 minutes and the end of cooking time to 12:30.</p> <p>At the end of the cooking set time, the oven will switch off automatically and an audible alarm will ring.</p> <p>Cooking will start automatically at 11:45 (12:30 minus 45 mins) and will continue until the pre-set end-of-cooking-time, when the oven will switch itself off automatically.</p>

# Cooking Modes

Symbol	T °C default	T °C range	Function
			LAMP : Turns on the oven light.
	200	50 ÷ MAX	AIR FRY : This function is ideal for air fry baking and combined with the accessory, ensures the hot air to reach the food evenly and tridimensionally, allowing a crispier final result. Please the shallow tray under the shelf to collect juices/breading/... Please remove the accessory during pyrolytic cycle.
	180	50 ÷ MAX	MULTILEVEL : We recommend you use this method for poultry, pastries, fish and vegetables. Heat penetrates into the food better and both the cooking and preheating times are reduced. You can cook different foods at the same time with or without the same preparation in one or more positions. This cooking method gives even heat distribution and the smells are not mixed. Allow about ten minutes extra when cooking foods at the same time.
	190	50 ÷ MAX	* MASTER BAKE : This function allows to cook in a healthier way, by reducing the amount of fat or oil required. The combination of heating elements with a pulsating cycle of air ensures a perfect baking result.
	210	50 ÷ MAX	BOTTOM HEATING FAN STEAM : Selecting this function, the lower and upper heating elements work together with the fan for a uniform cooking on all levels. It is necessary to add 150 ml of water in the cavity and rotate the knob to this function. This cooking method enhances the tenderness and flavors of each dish, especially roasting and red meat.
	220	50 ÷ MAX	* CONVENTIONAL STEAM: Both top and bottom heating elements will be switched on using the water inside the cavity to generate steam. It is necessary to add 150 ml of water in the cavity and rotate the knob to this homogeneous cooking performance.
	200	50 ÷ MAX	**GRILL : Use the grill with the door closed. The top heating element is used alone and you can adjust the temperature. Five minutes preheating is required to get the elements red-hot. Success is guaranteed for grills, kebabs and gratin dishes. White meats should be put at a distance from the grill; the cooking time is longer, but the meat will be tastier. You can put red meats and fish filets on the shelf with the drip tray underneath.
	180	50 ÷ MAX	CONVENTIONAL FAN STEAM : The bottom heating element is used with the fan circulating the air inside the oven. For the steam generation, it is necessary to add 150 ml of water in the cavity and rotate the knob to this function. The steam option together with the bottom heating and the fan, ensures a perfect leavening and cooking to bread.
			WI-FI ON : Oven allows wifi connection.
			WI-FI RESET : It allows wifi connection to be restarted.

\*\* Use with the door closed.

\* Tested in accordance with the EN 60350-1 for the purpose of energy consumption declaration and energy class.

# Connectivity

---

## WIRELESS PARAMETERS

Technology	Wi-Fi	Bluetooth
Standard	IEEE 802.11 b/g/n	Bluetooth v4.2, BR/EDR, BLE
Frequency Band(s) [MHz]	2401-2483	2402-2480
Maximum Power [mW]	100	10

## PRODUCT INFORMATION FOR NETWORKED EQUIPMENT

- Power consumption of the product in networked standby if all wired network ports are connected and all wireless network ports are activated: 2,0 W

### How to activate wireless network port:

- If the WiFi led blinks it means that the WiFi module is On.
- If already enrolled: turn the knob to WiFi On.
- If not enrolled: follow procedure for enrolling.

### How to deactivate wireless network port:

- If the WiFi led is Off it means that the WiFi module is Off.
- If the oven is enrolled: turn the knob to WiFi reset position and then to Off position within 30 sec.
- If the oven is not enrolled WiFi is Off.

# Oven enrollment on app

## ON THE SMARTPHONE

### Step 1

- Download hOn app.



### Step 2

- Log in or sign up.

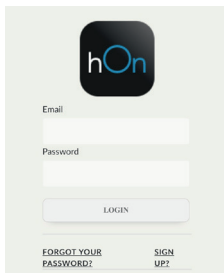

### Step 3

- Add new appliance.

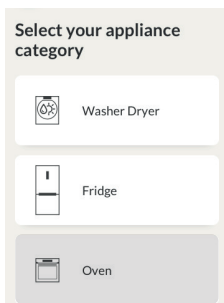

### Step 4

- Scan the QR code or insert the serial number.



Write here your serial number for future reference.

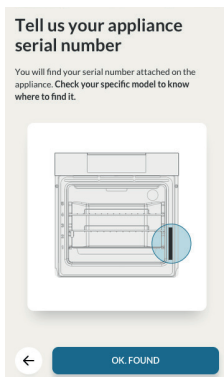

## ON THE APPLIANCE

### Step 5

- Turn the cooking functions knob on a program (No "light" or "0").

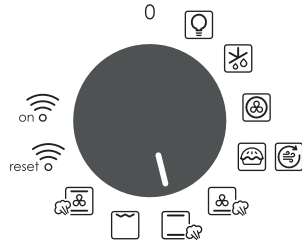

### Step 6

- Turn the functions knob to the WI-FI RESET program and wait 30 seconds.

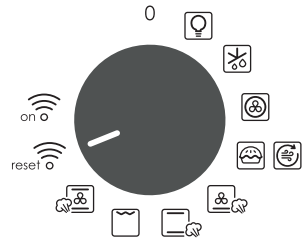

### Step 7

- When the WiFi LED starts blinking, you can proceed with pairing within 5 minutes.





# Remote control mode

---

## Step 1

- Turn the knob to the WI-FI program.

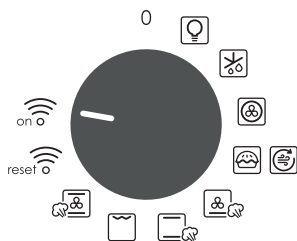

---

## Step 2

- The WiFi LED switches on.



---

Hereby, Candy Hoover Group Srl declares that the radio equipment is in compliance with Directive 2014/53/EU. The full text of the EU declaration of conformity is available at the following internet address: [www.candy-group.com](http://www.candy-group.com)

## General notes on cleaning

---

The lifecycle of the appliance can be extended through regular cleaning. Wait for the oven to cool before carrying out manual cleaning operations. Never use abrasive detergents, steel wool or sharp objects for cleaning, so as to not irreparably damage the enamelled parts. Use only water, soap or bleach-based detergents (ammonia).

### GLASS PARTS

It is advisable to clean the glass window with absorbent kitchen towel after every use of the oven. To remove more obstinate stains, you can use a detergent-soaked sponge, well wrung out, and then rinse with water.

### OVEN WINDOW SEAL

If dirty, the seal can be cleaned with a slightly

damp sponge.

### ACCESSORIES

Clean accessories with a wet, soapy sponge before rinsing and drying them: avoid using abrasive detergents.

### DRIP PAN

After using the grill, remove the pan from the oven. Pour the hot fat into a container and wash the pan in hot water, using a sponge and washing-up liquid.

If greasy residues remain, immerse the pan in water and detergent. Alternatively, you can wash the pan in the dishwasher or use a commercial oven detergent. Never put a dirty pan back into the oven.

## Maintenance

---

### REMOVAL AND CLEANING OF THE SIDE RACKS

1. Remove the wire racks by pulling them in the direction of the arrows (see below)
2. To clean the wire racks either put them in the dishwasher or use a wet sponge, ensuring that they are dried afterwards.
3. After the cleaning process install the wire racks in reverse order."

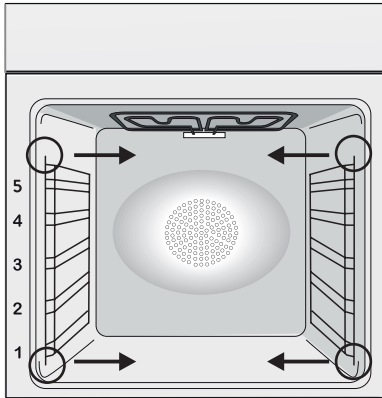

### CHANGING THE BULB



1. Disconnect the oven from the mains supply.
2. Undo the glass cover, unscrew the bulb and replace it with a new bulb of the same type.
3. Once the defective bulb is replaced, replace the glass cover.

This product contains one or more light sources of energy efficiency class G (Lamp) /F (10 Led).

## Aquactiva Function

---

The Aquactiva procedure uses steam to help remove remaining fat and food particles from the oven.

1. Pour 300 ml of water into the Aquactiva container at the bottom of the oven.
2. Set the oven function to Static (  ) or Bottom (  ) heater
3. Set the temperature to the Aquactiva icon (  )
4. Allow the program to operate for 30 minutes.
5. After 30 minutes switch off the program and allow the oven to cool down.
6. When the appliance is cool, clean the inner surfaces of the oven with a cloth.

Warning: Make sure that the appliance is cool before you touch it.

Care must be taken with all hot surfaces as there is a risk of burns.

Use distilled or drinkable water.

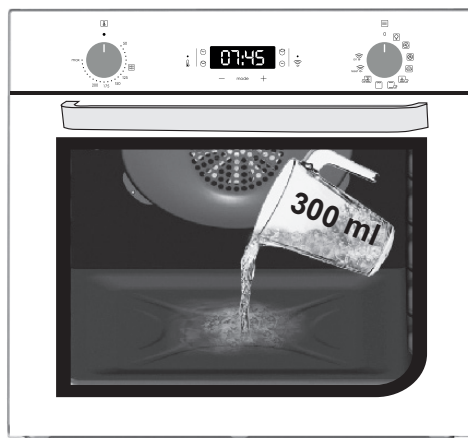

# Waste management and environmental protection



This appliance is labelled in accordance with European Directive 2012/19/EU regarding electric and electronic appliances (WEEE). The WEEE contain both polluting substances (that can have a negative effect on the environment) and base elements (that can be reused). It is important that the WEEE undergo specific treatments to correctly remove and dispose of the pollutants and recover all the materials. Individuals can play an important role in ensuring that the WEEE do not become an environmental problem; it is essential to follow a few basic rules:

- the WEEE should not be treated as domestic waste;

- the WEEE should be taken to dedicated collection areas managed by the town council or a registered company.

In many countries, domestic collections may be available for large WEEEs. When you buy a new appliance, the old one can be returned to the vendor who must accept it free of charge as a one-off, as long as the appliance is of an equivalent type and has the same functions as the purchased appliance.

## SAVING AND RESPECTING THE ENVIRONMENT

Where possible, avoid pre-heating the oven and always try to fill it. Open the oven door as infrequently as possible, because heat from the cavity disperses every time it is opened. For a significant energy saving, switch off the oven between 5 and 10 minutes before the planned end of the cooking time, and use the residual heat that the oven continues to generate. Keep the seals clean and in order, to avoid any heat dispersal outside of the cavity. If you have an electric contract with an hourly tariff, the "delayed cooking" programme makes energy saving more simple, moving the cooking process to start at the reduced tariff time slot.

## Troubleshooting

Problem	Possible cause	Solution
the oven does not heat up	The clock is not set	Set the clock
The oven does not heat up	A cooking function and temperature has not been set	Ensure that the necessary settings are correct
No reaction of the touch user interface	Steam and condensation on the user interface panel	Clean with a microfiber cloth the user interface panel to remove the condensation layer

# Spis treści

---

<b>21</b>	Instrukcje bezpieczeństwa
<b>26</b>	Instrukcje ogólne
<b>28</b>	Opis produktu
<b>30</b>	Opis wyświetlacza
<b>32</b>	Tryby pieczenia
<b>33</b>	Łączność
<b>37</b>	Czyszczenie i konserwacja piekarnika
<b>37</b>	Konserwacja
<b>39</b>	Rozwiązywanie problemów
<b>232</b>	Installation

## Instrukcje bezpieczeństwa

---

- Podczas gotowania wilgoć może skraplać się do komory piekarnika lub na szybkę drzwiczek. Jest to zjawisko normalne. Aby je ograniczyć, należy poczekać od 10 do 15 minut po włączeniu urządzenia, zanim żywność zostanie umieszczona w piekarniku. Skropliny znikną, gdy piekarnik osiągnie temperaturę pieczenia.
- Warzywa najlepiej piec w pojemniku z pokrywą zamiast otwartego naczynia.
- Unikać pozostawiania żywności wewnątrz piekarnika po pieczeniu na dłużej niż 15/20 minut.
- **OSTRZEŻENIE:** urządzenie i niektóre z elementów nagrzewają się w trakcie ich działania. Uważać, aby nie dotknąć jakiegokolwiek gorącej części.
- **OSTRZEŻENIE:** W trakcie użytkowania piekarnika dostępne części mogą się silnie nagrzać. Małe dzieci powinny znajdować się w bezpiecznej odległości.
- **OSTRZEŻENIE:** Przed przystąpieniem do jakichkolwiek prac lub konserwacji należy odłączyć urządzenie od sieci elektrycznej.
- W celu uniknięcia zagrożenia związanego z przypadkowym ponownym włączeniem wyłącznika termicznego urządzenie nie powinno być zasilane przez zewnętrzne urządzenie przełączające, takie jak regulator czasowy, lub podłączone do obwodu, który jest regularnie włączany i wyłączany.
- Dzieci poniżej 8. roku życia muszą zachować bezpieczną odległość od urządzenia, jeśli nie są pod stałym nadzorem.
- Nie należy zezwalać dzieciom na zabawę z urządzeniem. Urządzenie to może być obsługiwane przez dzieci w wieku 8 lat lub więcej oraz osoby o ograniczonej zdolności fizycznej, czuciowej lub psychicznej bądź nieposiadające doświadczenia i wiedzy, jeśli są one pod nadzorem lub poinstruowano je w zakresie bezpiecznej obsługi urządzenia i zrozumiały one potencjalne zagrożenia, mając świadomość możliwych zagrożeń.
- Czyszczenie i konserwacja nie powinny być wykonywane przez

dzieci bez nadzoru.

- Do czyszczenia szybek drzwiczek piekarnika nie należy używać szorstkich lub ściernych materiałów ani ostrych metalowych skrobaków, ponieważ mogą one porysować powierzchnię i spowodować rozbitcie szkła.
- Piekarnik musi być wyłączony przed wyjęciem ruchomych części.
- Po wyczyszczeniu zmontować je zgodnie z instrukcjami.
- Używać wyłącznie termosondy zalecanej dla tego piekarnika.
- Nie stosować do czyszczenia urządzeń parowych ani spray'u wysokociśnieniowego.
- Jeśli piekarnik jest dostarczany przez producenta bez wtyczki: URZĄDZENIE NIE MOŻE BYĆ PODŁĄCZONE DO ŹRÓDŁA ZASILANIA ZA POMOCĄ WTYCZKI LUB GNIAZDEK, LECZ MUSI BYĆ PODŁĄCZONE BEZPOŚREDNIO DO SIECI ELEKTRYCZNEJ. Podłączenie do źródła zasilania musi być wykonane przez specjalistę z odpowiednimi kwalifikacjami. W celu uzyskania instalacji zgodnej z aktualnymi przepisami bezpieczeństwa, piekarnik musi być podłączony wyłącznie z wyłącznikiem wielobiegunowym, z separacją styków zgodną z wymaganiami dla kategorii nadnapięciowej III, pomiędzy urządzeniem a źródłem zasilania. Wyłącznik wielobiegunowy musi wytrzymać maksymalną moc przyłączeniową i musi być zgodny z obowiązującymi przepisami. Żółto-zielony przewód uziemienia nie może być zasłaniany przez wyłącznik. Wyłącznik wielobiegunowy zastosowany do podłączenia powinien być po zainstalowaniu urządzenia łatwo dostępny. Podłączenie do źródła zasilania musi być wykonane przez specjalistę z odpowiednimi kwalifikacjami z uwzględnieniem biegunowości piekarnika i źródła zasilania. Odłączenie powinno następować poprzez przełącznik w stałym okablowaniu zgodnie z obowiązującymi przepisami w zakresie okablowania.
- Jeśli piekarnik jest dostarczany przez producenta z wtyczką: Gniazdko musi być odpowiednie do obciążenia wskazanego na

tabliczce i musi posiadać podłączony oraz działający styk uziemiający.

Uziemienie oznaczone jest kolorem żółto-zielonym. Ta czynność musi być wykonana przez specjalistę z odpowiednimi kwalifikacjami. W razie niezgodności pomiędzy gniazdem i wtyczką urządzenia, należy poprosić wykwalifikowanego elektryka o zastąpienie gniazda innym odpowiednim typem. Wtyczka i gniazdo muszą być zgodne z obowiązującymi normami kraju instalacji. Podłączenie do źródła zasilania można również wykonać, umieszczając wyłącznik wielobiegunowy, z separacją styków zgodną z wymogami dla kategorii przepięciowej III, w miejscu pomiędzy urządzeniem i źródłem zasilania, które może wytrzymać maksymalne obciążenie i jest to zgodne z obowiązującymi przepisami. Żółto-zielony kabel uziemiający nie powinien być przerwany przez ten wyłącznik. Gniazdo oraz wyłącznik wielobiegunowy zastosowany do podłączenia powinien być po zainstalowaniu urządzenia łatwo dostępny. Odłączenie umożliwia się poprzez zapewnienie dostępu do wtyczki lub wstawienie przełącznika do stałego okablowania zgodnie z obowiązującymi przepisami w zakresie okablowania.

- Jeśli przewód zasilający jest uszkodzony, musi być zastąpiony kablem lub specjalną wiązką przewodów udostępnianą przez producenta lub wskazaną po skontaktowaniu się z działem obsługi klientów.
- Kabel zasilający musi być typu H05V2V2-F.
- Czynność tę powinien przeprowadzić odpowiednio wykwalifikowany specjalista. Przewód uziemiający (żółto-zielony) musi być o około 10 mm dłuższy niż pozostałe przewody. W przypadku jakichkolwiek napraw należy zwracać się wyłącznie do działu obsługi klienta i zażądać zastosowania oryginalnych części zamiennych.
- Nieprzestrzeganie powyższej wskazówki może zakłócić bezpieczeństwo urządzenia i spowodować utratę gwarancji.
- Nadmiar rozlanych substancji należy usunąć przed czyszczeni-



em urządzenia.

- Długa awaria zasilania podczas etapu gotowania może spowodować usterkę monitora. W takiej sytuacji należy się skontaktować z biurem obsługi klienta.
- Aby uniknąć przegrzewania się, urządzenia tego nie należy instalować za panelem dekoracyjnym.
- W razie umieszczania we wnętrzu półki należy się upewnić, że ogranicznik jest skierowany w górę i w stronę tylną komory. Półka musi być włożona całkowicie do komory.
- Podczas wkładania tacy siatkowej należy zwrócić uwagę, aby krawędź antypoślizgowa była ustawiona do tyłu i do góry.
- **OSTRZEŻENIE:** Nie zakrywać ścianek piekarnika folią aluminiową ani dostępnymi na rynku foliami jednorazowymi. Folia aluminiowa lub jakiegokolwiek inne zabezpieczenia w bezpośrednim kontakcie z powierzchniami gorącej emalii mogłyby stopić się i uszkodzić emaliowane powierzchnie wewnątrz piekarnika.
- **OSTRZEŻENIE:** Nigdy nie usuwaj uszczelki z drzwiczek piekarnika.
- **PRZESTROGA:** Nie napełniać wodą dna komory podczas gotowania lub gdy piekarnik jest gorący.
- W przypadku obsługiwanego urządzenia przy częstotliwościach znamionowych nie są wymagane żadne dodatkowe czynności/ustawienia.
- Piekarnik można umieścić wysoko w słupku lub pod blatem roboczym. Przed montażem zapewnić dobrą wentylację w przestrzeni piekarnika, aby umożliwić właściwą cyrkulację świeżego powietrza potrzebnego do chłodzenia i ochrony części wewnętrznych. Otwory podane na ostatniej stronie wykonać zgodnie z typem okucia.
- W celu prawidłowego użytkowania piekarnika nie zaleca się umieszczania żywności w bezpośrednim kontakcie z rusztami i tacami, ale używania papieru do pieczenia i/lub specjalnych pojemników.

# Instrukcje ogólne

---

Dziękujemy za wybór jednego z naszych produktów. Aby jak najlepiej wykorzystywać posiadany piekarnik, zachęcamy do uważnego przeczytania niniejszej instrukcji i starannego przechowywania jej, aby móc z niej skorzystać w razie potrzeby w przyszłości. Przed zainstalowaniem piekarnika należy zanotować jego numer seryjny, aby móc podać go personelowi biura obsługi klienta, gdyby wymagane były jakiegokolwiek naprawy. Po wyjęciu piekarnika z opakowania należy sprawdzić, czy nie uległ on uszkodzeniu podczas transportu. W razie jakichkolwiek wątpliwości nie należy korzystać z piekarnika i zwrócić się do wykwalifikowanego technika w celu uzyskania porady. Należy trzymać z dala od dzieci wszystkie materiały opakowania (folie ochronne, styropian, kołki).

Podczas pierwszego uruchomienia piekarnika może z niego wydobyć się silny dym o nieprzyjemnym zapachu, który jest spowodowany przez klej na panelach izolacyjnych wokół rozgrzanego po raz pierwszy piekarnika.

Jest to zjawisko całkowicie normalne i należy wówczas poczekać, aż dym całkowicie się ulotni, przed umieszczeniem żywności w piekarniku. Producent zrzeka się wszelkiej odpowiedzialności za sytuacje będące wynikiem nieprzestrzegania instrukcji podanych w niniejszym dokumencie.

**UWAGA:** Wymienione w niniejszej instrukcji funkcje, właściwości i akcesoria piekarnika mogą być różne w zależności od zakupionego modelu.

## Wskazówki dotyczące bezpieczeństwa

---

Z piekarnika należy korzystać wyłącznie zgodnie z jego przeznaczeniem, czyli wyłącznie do pieczenia żywności; wszelkie inne próby użytkowania, na przykład jako źródło ciepła, uważane są za niewłaściwe, a tym samym niebezpieczne. Producent nie może ponosić odpowiedzialności za jakiegokolwiek uszkodzenia będące skutkiem nieprawidłowego, błędnego lub nierozsądnego użytkowania.

Obsługa jakiegokolwiek urządzenia elektrycznego wiąże się z koniecznością przestrzegania pewnych istotnych zasad:

- Nie ciągnąć za przewód zasilania w celu odłączenia go od gniazdka prądowego;
- Nie dotykać urządzenia mokrymi lub wilgotnymi dłońmi bądź stopami;
- Ogólnie rzecz biorąc, odradza się stosowania adapterów, gniazdek wielokrotnych i przedłużaczy;
- W razie usterki i/lub nieprawidłowego działania urządzenia należy je wyłączyć i nie naruszać go.

## Bezpieczeństwo elektryczne

---

**PRZYŁĄCZA ELEKTRYCZNE POWINNY ZOSTAĆ WYKONANE PRZEZ ELEKTRYKA LUB WYKWALIFIKOWANEGO TECHNIKA.** Sieć zasilająca, do której podłączany jest piekarnik, powinna być zgodna z przepisami obowiązującymi w kraju jego instalacji. Producent zrzeka się wszelkiej odpowiedzialności za ewentualne uszkodzenia będące wynikiem nieprzestrzegania takich przepisów. Piekarnik powinien być podłączony do sieci elektrycznej za pomocą gniazdka ściennego z uziemieniem lub poprzez wielobiegunowy wyłącznik, w zależności od przepisów obowiązujących w kraju instalacji. Zasilanie elektryczne powinno być zabezpieczone odpowiednimi bezpiecznikami i powinny być używane przewody o przekroju poprzecznym, który zapewni prawidłowe zasilanie piekarnika.

### PODŁĄCZANIE

Piekarnik jest dostarczany z kablem zasilającym, który powinien być podłączany wyłącznie do sieci elektrycznej o napięciu 220-240 V AC pomiędzy fazami lub pomiędzy fazą i przewodem neutralnym. Przed podłączeniem piekarnika do sieci elektrycznej należy sprawdzić:

- napięcie zasilania podane na mierniku;

- ustawienia wyłącznika.

Przewód uziemienia podłączony do zacisku uziemiającego piekarnika musi być podłączony do zacisku uziemiającego sieci elektrycznej.

## **OSTRZEŻENIE**

Przed podłączeniem piekarnika do sieci elektrycznej ciągłość uziemienia sieci elektrycznej powinien sprawdzić wykwalifikowany elektryk. Producent zrzeka się wszelkiej odpowiedzialności za ewentualne wypadki lub inne problemy wynikające z braku podłączenia piekarnika do uziemienia lub z powodu uziemienia o nieprawidłowej ciągłości.

**UWAGA:** ponieważ piekarnik może wymagać czynności serwisowych, zaleca się przewidzieć dodatkowe gniazdko ścienne, do którego będzie można później podłączyć piekarnik po wyjęciu go z miejsca, w którym go zainstalowano. Przewód zasilający powinien być wymieniany wyłącznie przez personel techniczno-serwisowy lub techników posiadających jednakowe kwalifikacje.

## **Zalecenia**

---

Po każdym użyciu piekarnika kilka prostych czynności związanych z czyszczeniem go pozwolą utrzymać piekarnik w idealnej czystości.

Nie zakrywaj ścian piekarnika papierem aluminiowym ani dostępnymi na rynku foliami jednorazowymi, ponieważ w kontakcie z powierzchniami gorącej emalii mogłyby one stopić się i uszkodzić emaliowane powierzchnie wewnątrz piekarnika. Aby zapobiec nadmiernemu brudzeniu się piekarnika i wydostawaniu się z niego nieprzyjemnie pachnącego dymu, zaleca się nie używać piekarnika na najwyższych temperaturach. Zwykle lepiej jest wydłużyć czas pieczenia i stosować niższą temperaturę. Poza akcesoriami dostarczanymi z piekarnikiem zaleca się używać naczyń i form odpornych na wysokie temperatury.

## **Instalacja**

---

Za instalację piekarnika odpowiedzialny jest użytkownik. Producent nie ma obowiązku wykonania instalacji. Usterki spowodowane błędami instalacji nie podlegają warunkom gwarancji udzielanej przez producenta. Instalacja powinna być powierzona wykwalifikowanym osobom i wykonana zgodnie z zaleceniami producenta. Nieprawidłowa instalacja stwarza niebezpieczeństwo dla osób, zwierząt lub rzeczy osobistych. Producent nie ponosi odpowiedzialności za tego typu szkody.

Zespół kuchenny, w którym ma być zainstalowany piekarnik, musi być wykonany z materiałów odpornych na temperaturę przynajmniej 70°C.

Piekarnik może być usytuowany na górze w szafce kuchennej lub pod blatem.

Przed zainstalowaniem piekarnika upewnij się, czy w miejscu instalacji zapewniona będzie dobra wentylacja gwarantująca dopływ świeżego powietrza, niezbędnego do chłodzenia piekarnika i do zabezpieczenia jego części wewnętrznych. W zależności od typu instalacji należy wykonać wycięcia przedstawione na końcu instrukcji.

## **Pierwsze Użycie**

---

Przed użyciem piekarnika po raz pierwszy należy: Wytrzeć powierzchnie zewnętrzne piekarnika miękką wilgotną szmatką. Umyć wszystkie elementy wyposażenia i wytrzeć wewnątrz piekarnika używając roztworu gorącej wody i płynu do zmywania naczyń. Ustawić pusty piekarnik na maksymalną temperaturę i pozostawić włączony przez około 1 godzinę, co pozwoli usunąć zapach nowości. W tym czasie należy zapewnić dobrą wentylację pomieszczenia. oven with a solution of hot water and washing up liquid. Set the empty oven to the maximum temperature and leave on for about 1 hour, this will remove any lingering smells of newness.

# Opis produktu

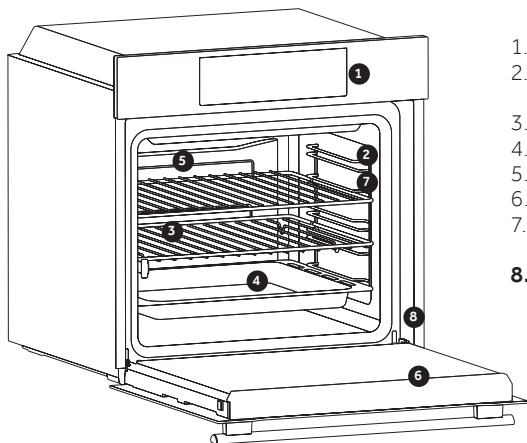

1. Panel sterowania
  2. Pozycje półek (boczna siatka, jeśli jest dołączona)
  3. Siatki
  4. Tace
  5. Wentylator (jeśli występuje)
  6. Drzwiczki piekarnika
  7. Boczne siatki (jeśli występują; tylko dla płaskich komór)
- 8. Numer seryjny**

## AKCESORIA

### 3 Siatka metalowa

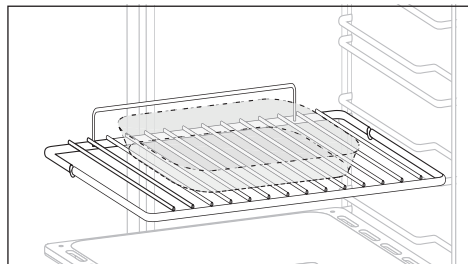

Zbiera resztki, które ociekają podczas pieczenia potraw na grillu.

### 4 Taca ociekowa

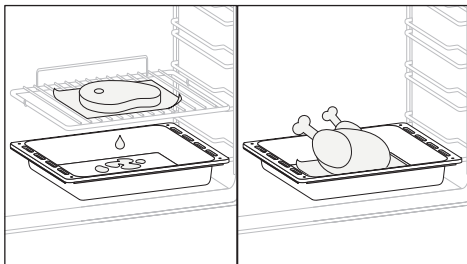

Podtrzymuje blachy i tacki do pieczenia.

### 7 Boczne siatki (tylko jeśli występują)

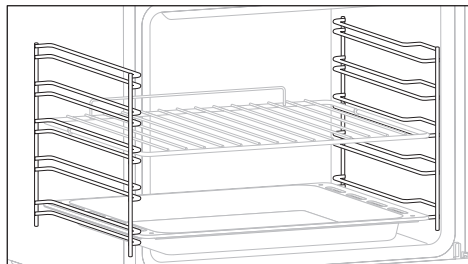

Umieszczone po obu stronach komory piekarnika, podtrzymują metalowe grille i ociekacze.

### Panele katalityczne (tylko jeśli występują)

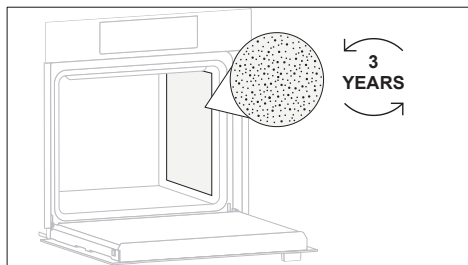

Specjalne panele z emalii, wykonane z mikrocząsteczkowej struktury, która umożliwia włożenie tłuszczu do gazowych elementów, które łatwo się usuwają. Wymienić po 3 latach użytkowania (z 2/3 cykli gotowania tygodniowo).

### Softclose (tylko jeśli występuje)

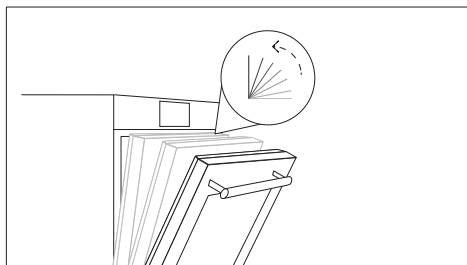

Zawiasy, które zapewniają automatyczny, miękki i płynny ruch podczas zamykania drzwiczek piekarnika.

### Podwójna taca (tylko jeśli występuje)

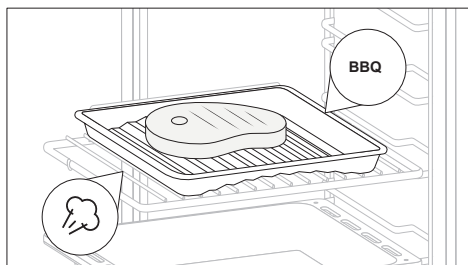

To akcesorium umożliwia przygotowanie najlepszego mięsa BBQ bez wytwarzania dymu. Zmieniając po prostu kierunek tacy, możesz także gotować warzywa lub ryby, zachowując ich delikatność i soczystość bez dodawania tłuszczu, dzięki działaniu pary.

### Panel szefa kuchni (tylko jeśli występuje)

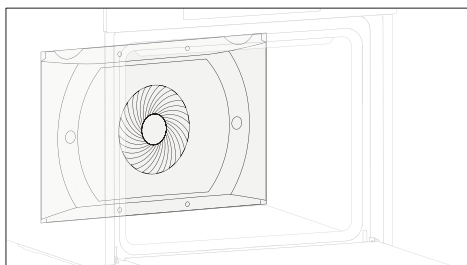

Przenośnik powietrza, który zwiększa cyrkulację powietrza wewnątrz piekarnika. Pozwala to na zwiększenie wydajności gotowania, bardziej równomierne pieczenie potraw w każdej temperaturze, skrócenie czasu pieczenia i wreszcie równomierne rozłożenie temperatury wewnątrz piekarnika.

### Airfry (tylko jeśli występuje)

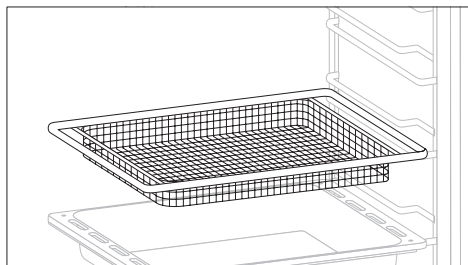

To akcesorium gwarantuje, że Twoje jedzenie będzie równomiernie chrupiące na zewnątrz i delikatne w środku, a osiąga to w krótszym czasie niż frytkownica bez potrzeby stosowania oleju. Dodatkowo poprawia cyrkulację powietrza, dzięki czemu żywność jest bardziej chrupiąca. Aby uzyskać najlepsze rezultaty, użyj poziomu 3 dla rusztów Airfry i poziomu 4 dla tac Airfry.

### Kamień do pizzy (tylko jeśli występuje)

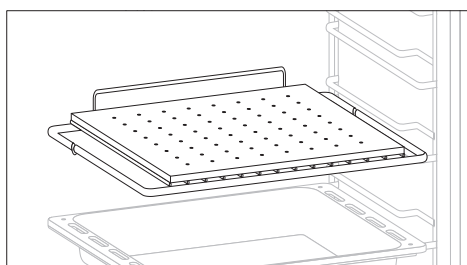

Odpowiednio podgrzany umożliwia pieczenie pizzy na wzór profesjonalnych piekarników. Podgrzewanie pizzy powoduje powstanie niezwykle gorącej powierzchni do pieczenia, która sprawia, że skórka pizzy jest chrupiąca i brązowa.

# Opis wyświetlacza

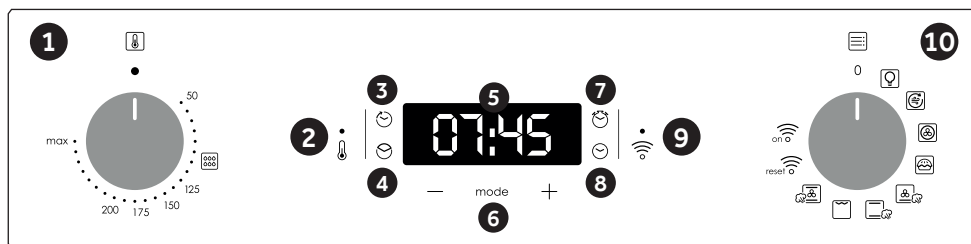





1. Pokrętko wyboru termostatu
2. Lampka kontrolna termostatu
3. Koniec gotowania
4. Czas gotowania
5. Wyświetlacz temperatury lub zegara
6. Menu i elementy sterujące
7. Minutnik
8. Ustawienie zegara
9. Lampka sygnalizacyjna Wi-Fi
10. Pokrętko wyboru funkcji

**UWAGA:** Pierwszą czynnością po zainstalowaniu piekarnika lub po przerwie w dopływie prądu jest ustawienia zegara. (brak ustawienia jest sygnalizowany znakiem 12:00 na wyświetlaczu)  
Aby ustawić zegar należy:

- Wcisnąć przycisk środkowy (centralny) 1 raz
- Nastaw godzinę przyciskami "-" "+".
- Zwolnić przyciski.

**UWAGA:** Piekarnik działa tylko jeżeli zegar jest ustawiony.

FUNKCJA	JAK Z NIEJ KORZYSTAĆ	JAK WYŁĄCZYĆ	JAK DZIAŁA	DO CZEGO SŁUŻY
<b>BLOKADA PRZYCI-SKÓW</b> 	<p>Funkcję blokady zabezpieczającej przed dziećmi uaktywnia się poprzez dotknięcie na minimum 5 sekund przycisku Set (+). Wówczas zablokowane są wszystkie pozostałe funkcje, a na wyświetlaczu naprzemiennie pojawia się napis "STOP" oraz domyślny czas. Od tego momentu wszystkie inne funkcje są zablokowane, zapala się dioda blokady rodzicielskiej, na wyświetlaczu naprzemiennie będzie migać STOP i aktualny czas</p>	<p>Funkcję blokady zabezpieczającej przed dziećmi można wyłączyć poprzez ponowne dotknięcie na minimum 5 sekund przycisku Set (+). Wówczas każdą funkcję będzie można wybrać ponownie. Od tego momentu dioda LED blokady rodzicielskiej gaśnie i wszystkie funkcje są ponownie dostępne.</p>	<p>Nie można używać piekarnika.</p>	<p>Funkcja ta jest przydatna, jeśli w domu są dzieci.</p>
<b>MINUTNIK</b> 	<p>Nacisnąć 1 raz środkowy przycisk</p> <p>Naciskać przyciski "-" i "+", aby ustawić wymagany czas</p> <p>Zwolnić wszystkie przyciski</p>	<p>Po upływie ustawionego czasu emitowany jest sygnał dźwiękowy (alarm ten ustanie automatycznie, jednak można go zatrzymać od razu, naciskając przycisk WYBIERZ).</p>	<p>Po upływie ustawionego czasu emitowany jest sygnał dźwiękowy.</p> <p>W trakcie tego procesu na wyświetlaczu widnieje pozostały czas.</p>	<p>Można używać piekarnika jako budzika (można go bowiem włączyć zarówno z funkcją pieczenia, jak i bez niej)</p>
<b>CZAS PIECZENIA</b> 	<p>Nacisnąć 2 razy środkowy przycisk</p> <p>Naciskać przyciski „-” lub „+” w celu ustawienia wymaganej długości pieczenia</p> <p>Zwolnić wszystkie przyciski</p> <p>Ustawić funkcję pieczenia za pomocą przełącznika funkcji piekarnika</p>	<p>Nacisnąć dowolny przycisk, aby wyłączyć sygnał.</p> <p>Nacisnąć środkowy przycisk, aby powrócić do funkcji zegara.</p>	<p>Umożliwia wyświetlenie czasu pieczenia wymaganego w przypadku wybranego przepisu.</p> <p>Aby sprawdzić, ile czasu pozostało, należy 2 razy nacisnąć przycisk WYBIERZ.</p> <p>Aby zmienić ustawiony czas, należy nacisnąć przycisk WYBIERZ i przyciski "-" oraz "+".</p>	<p>Po upływie czasu piekarnik wyłączy się automatycznie.</p> <p>Jeśli zamierza się zakończyć pieczenie wcześniej, należy albo ustawić przełącznik funkcji w położeniu 0 albo ustawić czas na 0:00 (WYBIERZ i przyciski "-" oraz "+")</p>
<b>ZA-KOŃCZENIE PIECZENIA</b> 	<p>Wybierz funkcję pieczenia za pomocą pokręta na piekarniku oraz żądaną temperaturę za pomocą pokręta termostatu.</p> <p>Wcisnąć przycisk środkowy (centralny) 2 razy</p> <p>Ustawić godzinę zakończenia pieczenia przyciskami "-" "+"</p> <p>Zwolnić przyciski</p> <p>Wybrać funkcję pieczenia za pomocą pokręta wyboru funkcji.</p> <p>UWAGA: Jeśli piekarnik jest wyłączony lub włączona jest lampka, funkcja harmonogramowania czasu pieczenia nie działa.</p>	<p>O ustawionej godzinie piekarnik sam się wyłączy</p> <p>Jeśli trzeba go wyłączyć wcześniej należy ustawić pokrętko wyboru funkcji na pozycję 0</p>	<p>Ustawia godzinę końca pieczenia.</p> <p>Aby pokazać zaprogramowaną godzinę należy Wcisnąć przycisk środkowy (centralny) 3 razy</p> <p>Aby zmienić zaprogramowaną godzinę wcisnąć przycisk SELECT+ "-" "+"</p>	<p>Zwykle używa się tej funkcji razem z funkcją Czas trwania pieczenia: np. potrawa ma się piec przez 45 min. i chcemy, żeby była gotowa o godz. 12:30. A zatem należy:</p> <ul style="list-style-type: none"> <li>-Wybrać odpowiednią funkcję pieczenia</li> <li>-Ustawić czas trwania pieczenia na 45 mm (Timer + "-" "+" )</li> </ul> <p>Po zakończeniu ustawionego czasu piekarnik wyłączy się i rozlegnie się sygnał dźwiękowy.</p> <ul style="list-style-type: none"> <li>- Ustawić koniec pieczenia na godz. 12:30 (END + "-" "+" )</li> </ul> <p>Pieczenie wyłączony się automatycznie o godz. 11:45 (12:30 - 45 min.) O ustawionej godzinie końca pieczenia piekarnik automatycznie się wyłączy.</p> <p>UWAGA</p> <p>Jeśli ustawimy tylko koniec pieczenia, bez czasu trwania pieczenia, piekarnik włączy się natychmiast i wyłączy o ustawionej godzinie.</p>

# Tryby pieczenia

Pokrętko funkcji	T °C domyślnie	T °C zakres	Funkcja
			LAMPKA: Włącza oświetlenie piekarnika.
	200	50 ÷ MAX	FRYTOWANIE NA POWIETRZE: Ta funkcja jest idealna do pieczenia na powietrzu i w połączeniu z akcesorium zapewnia równomierny i trójwymiarowy dopływ gorącego powietrza do żywności, co zapewnia bardziej chrupiący efekt końcowy. Proszę o płytką tacę pod półką, aby zebrać soki/panierkę/... Proszę zdjąć akcesorium podczas cyklu pirolitycznego.
	180	50 ÷ MAX	WIELOPOZIOMOWO: Zalecamy korzystanie z tej funkcji w przypadku drobiu, wypieków, ryb i warzyw. Ciepło lepiej przenika do żywności i zarówno czas pieczenia, jak i czas wstępnego nagrzewania są krótsze. Możesz piec różne potrawy jednocześnie, przygotowane wspólnie lub nie, w jednej lub kilku pozycjach. Ta metoda pieczenia zapewnia równomierne rozprzodzenie ciepła, a poszczególne zapachy nie mieszają się ze sobą. Podczas pieczenia żywności w tym samym czasie wydłuż czas pieczenia o około dziesięć minut.
	190	50 ÷ MAX	* MASTER BAKE : Funkcja ta pozwala na zdrowsze gotowanie poprzez ograniczenie ilości wymaganych tłuszczów lub oleju. Połączenie elementów grzewczych z pulsującym cyklem powietrza zapewnia doskonały efekt pieczenia.
	210	50 ÷ MAX	TERMOOBIEG + PARA : Gorące powietrze jest rozprzodane po różnych piętrach, dzięki czemu funkcja ta jest idealna do pieczenia jednocześnie różnych rodzajów żywności, bez mieszania smaków i zapachów. Naciskając przycisk PARA, opcja pary pracuje w harmonii z tradycyjnym ciepłem, gwarantując Twoim potrawom maksymalny smak, perfekcyjne wyrośnięcie ciast oraz najlepszą konsystencję. Tryb ten nadaje się do wypieku ciastek francuskich, ciast drożdżowych, chleba i pizzy, pieczonego mięsa i ryb.
	220	50 ÷ MAX	* KONWENCJONALNE + PAROWE: Zarówno górny, jak i dolny element grzewczy będą włączane przy użyciu wody wewnątrz komory do wytwarzania pary. Konieczne jest dodanie 150 ml wody do komory i obrócenie pokrętki, aby uzyskać jednorodną wydajność gotowania.
	200	50 ÷ MAX	** GRILL: Z funkcji grill korzystaj przy zamkniętych drzwiczkach. Górna grzałka jest używana samodzielnie i możesz regulować temperaturę pieczenia. Wymagane jest pięć minut wstępnego nagrzewania, aby elementy rozgrzały się do czerwoności. Doskonała funkcja do grillowania, przyrządzania kebabów i zapiekanek. Białe mięso należy ustawić nieco dalej od grilla; czas pieczenia jest dłuższy, ale mięso będzie miało lepszy smak. Czerwone mięsa i ryby filetowe możesz umieścić na półce, umieszczając pod nią tacę na tłuszcz.
	180	50 ÷ MAX	OGRZEWANIE DOLNE + WENTYLATOR + PARA: Dolny element grzewczy jest używany z wentylatorem cyrkulującym powietrze wewnątrz piekarnika. Do wytworzenia pary konieczne jest dodanie 150 ml wody do wnęki i przekręcenie pokrętki do tej funkcji. Opcja parowa wraz z dolnym ogrzewaniem i wentylatorem zapewnia doskonale zakwaszenie i gotowanie chleba.
			WI-FI WŁ.: Piekarnik umożliwia połączenie Wi-Fi.
			RESET WI-FI: Umożliwia ponowne uruchomienie połączenia Wi-Fi.

\*\* Używać przy zamkniętych drzwiach.

\*Przetestowano zgodnie z EN 60350-1 do celów związanych z deklaracją zużycia energii i klasy energetycznej.



# Łączność

---

## PARAMETRY SIECI BEZPRZEWODOWEJ

Technologia	Wi-Fi	Bluetooth
Standard	IEEE 802.11 b/g/n	Bluetooth v4.2, BR/EDR, BLE
Pasma(-a) częstotliwości [MHz]	2401-2483	2402-2480
Moc maksymalna [mW]	100	10

## INFORMACJE O PRODUKCIE DOT. URZĄDZEŃ SIECIOWYCH

- Pobór mocy piekarnika w trybie czuwania w sieci, jeśli wszystkie przewodowe porty sieciowe są podłączone i włączone są wszystkie porty sieci bezprzewodowej: 2,0 W

### Sposób aktywowania portu sieci bezprzewodowej:

- Jeśli dioda WiFi miga, oznacza to, że moduł WiFi jest włączony.
- Jeśli już zarejestrowano: przekręć pokrętło Wi-Fi na włączone.
- Jeśli nie jesteś zarejestrowany: postępuj zgodnie z procedurą rejestracji.

### Sposób dezaktywowania portu sieci bezprzewodowej:

- Jeśli dioda WiFi jest wyłączona, oznacza to, że moduł WiFi jest wyłączony.
- Jeśli piekarnik jest zarejestrowany: przekręć pokrętło do pozycji resetowania WiFi, a następnie do pozycji wyłączonej w ciągu 30 sekund.
- Jeśli piekarnik nie jest zarejestrowany, Wi-Fi jest wyłączony.

# Rejestracja piekarnika w aplikacji

## NA SMARTFONIE

### Krok 1

- Pobierz aplikację hOn.



### Krok 2

- Zaloguj lub zarejestruj się.

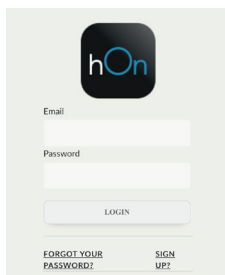

### Krok 3

- Dodaj nowe urządzenie

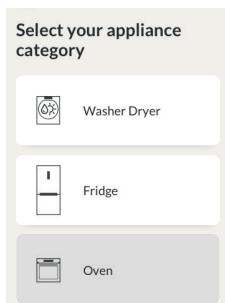

### Krok 4

- Zeskanuj kod QR lub wprowadź numer seryjny.



Wpisz tutaj swój numer seryjny do wykorzystania w przyszłości

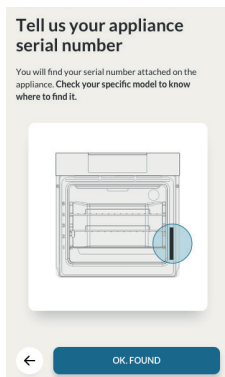

## NA URZĄDZENIU

### Krok 5

- Obróć pokrętkę funkcji gotowania na program (brak "światła" lub "0").

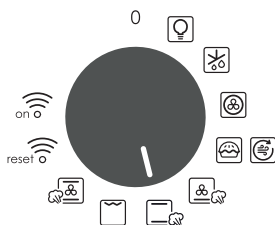

### Krok 6

- Przekręć pokrętkę funkcji na program RESET WI-FI i odczekaj 30 sekund.



### Krok 7

- Gdy dioda WiFi zacznie migać, możesz kontynuować parowanie w ciągu 5 minut.



# Tryb zdalnego sterowania

---

## Krok 1

- Przekręć pokrętkę na program WI-Fi.



---

## Krok 2

- Zaświeci się dioda LED Wi-Fi.



---

Niniejszym Candy Hoover Group Srl oświadcza, że sprzęt radiowy jest zgodny z dyrektywą 2014/53/UE. Pełny tekst deklaracji zgodności UE dostępny jest na stronie internetowej pod następującym adresem : [www.candy-group.com](http://www.candy-group.com)

# Czyszczenie i konserwacja piekarnika

Żywotność urządzenia będzie dłuższa, jeśli będzie ono regularnie czyszczone. Należy poczekać na ochłodzenie się piekarnika przed wykonaniem czyszczenia ręcznego. Nie używać nigdy do czyszczenia ściernych detergentów, myjek drucianych lub ostrych przedmiotów, aby nie uszkodzić w nieodwracalny sposób elementów emaliowanych. Stosować wyłącznie wodę, mydło lub detergenty na bazie amoniaku.

## ELEMENTY SZKLANE

Po każdym użyciu piekarnika zaleca się przeczyszczyć szybę drzwiczek papierowym ręcznikiem kuchennym.

Aby usunąć bardziej uciążliwe plamy, można również użyć gąbki zwilżonej detergentem, dobrze wyżętej i przepłukać wodą.

## USZCZELKA DRZWICZEK PIEKARNIKA

W razie zabrudzenia uszczelki drzwiczek pieka-

rnika można ją wyczyścić delikatnie zwilżoną gąbką.

## AKCESORIA

Aksesoria należy czyścić gąbką zwilżoną wodą i mydłem, przepłukać je i wysuszyć: unikać stosowania ściernych detergentów.

## TACA NA TŁUSZCZ

Po użyciu ruszty należy wyjąć tacę na tłuszcz z piekarnika. Wlać gorący tłuszcz do pojemnika i umyć tacę gorącą wodą, posługując się gąbką i płynem do mycia naczyń.

W razie pozostałości tłuszczu należy zanurzyć tacę w pojemniku z wodą i detergentem. Ewentualnie można również umyć tacę w zmywarce lub użyć dostępnych na rynku detergentów do piekarników.

Nigdy nie wkładać ponownie do piekarnika zabrudzonej tacy.

# Konserwacja

## WYJMOVANIE I CZYSZCZENIE RUSZTÓW

1- Wyjąć ruszty druciane, pociągając je w kierunku strzałek (patrz poniżej).

2- Aby wyczyścić ruszty druciane, należy umieścić je w zmywarce lub użyć wilgotnej gąbki, upewnijając się, że zostaną one następnie wysuszone.

3- Po zakończeniu czyszczenia zainstalować ruszty druciane, wykonując czynności w odwrotnej kolejności.

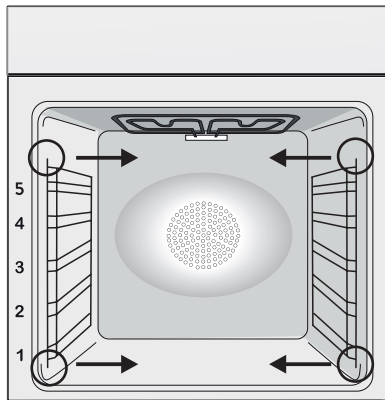

## WYMIANA ŻARÓWKI

1. Odłączyć piekarnik od zasilania.



2. Odłączyć pokrywę szklaną, odkręcić żarówkę i wymienić ją na nową tego samego typu.

3. Po wymianieniu przepalonej żarówki włożyć na miejsce szklaną pokrywę.

Ten produkt zawiera jedno lub więcej źródeł światła o klasie efektywności energetycznej G (Lampa) /F (10 Led).

## Funkcja Aquactiva

W funkcji Aquactiva zostaje wykorzystana para wodna, która pomaga usunąć tłuszcz i resztki potraw z wnętrza piekarnika.

1. Wlać 300 ml wody do wgłębienia Aquactiva umieszczonego na dnie piekarnika.
2. Wybrać funkcję piekarnika Pieczenie Statyczne (  ) lub dolna (  ) grzałka
3. Ustawić temperaturę na symbolu Aquactiva 
4. Uruchomić program na 30 min.
5. Po upływie 30 min wyłączyć piekarnik i zostawić do ostygnięcia.
6. Kiedy urządzenie jest zimne wyczyścić wnętrze piekarnika miękką ściereczką.

### Ostrzeżenie:

Przed dotknięciem urządzenia, upewnij się, że jest ono zimne.

Należy zachować ostrożność w przypadku wszystkich gorących powierzchni, ponieważ istnieje ryzyko poparzenia.

Używać wody destylowanej lub wody pitnej.

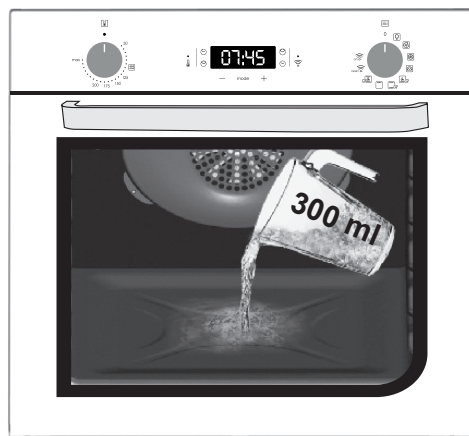

# Gospodarka odpadami i ochrona środowiska



Urządzenie to jest oznaczone zgodnie z Dyrektywą Europejską 2012/19 / UE w sprawie zużytego sprzętu elektrycznego i elektronicznego (WEEE). Zużyty sprzęt elektryczny i elektroniczny zawi-

era zarówno substancje zanieczyszczające (o negatywnym oddziaływaniu na środowisko naturalne), jak i podstawowe elementy (które można użytkować wielokrotnie). Ważne, aby zużyty sprzęt elektryczny i elektroniczny poddawać specjalnej obróbce w celu bezpiecznego usunięcia i pozbycia się wszystkich środków zanieczyszczających i odzyskania wszystkich surowców wtórnych.

Poszczególne osoby odgrywają ważną rolę w zapobieganiu szkodliwemu oddziaływaniu zużytego sprzętu elektrycznego i elektronicznego na środowisko, ważne aby przestrzegać kilku podstawowych zasad:

- Zużyty sprzęt elektryczny i elektroniczny nie może być traktowany jako odpad komunalny.
- Zużyty sprzęt elektryczny i elektroniczny przekazuje się do właściwych punktów zbiórki prowadzonych przez gminy lub koncesjonowane firmy. W wielu krajach, gdzie jest dużo zużytego sprzętu elektrycznego i elek-

tronicznego, odbiera się go z domów.

- gdy kupuje się nowe urządzenie, zużyte można zwrócić do sprzedawcy, który musi je przyjąć bezpłatnie, na zasadzie zamiany jeden za jeden, o ile urządzenie to jest tego samego rodzaju i ma takie same funkcje, jak urządzenie dostarczone

## OSZCZĘDNOŚĆ ENERGII I POSZANOWANIE ŚRODOWISKA

Tam gdzie to możliwe, należy unikać wstępnego podgrzewania piekarnika i zawsze starać się go zapełnić. Jak najrzadziej otwierać drzwiczki piekarnika, ponieważ za każdym razem, gdy zostaną otwarte z wnętrza ucieka ciepło. W celu uzyskania znacznej oszczędności energii piekarnik należy wyłączyć na 5-10 minut przed planowanym zakończeniem pieczenia, co pozwoli na wykorzystanie ciepła odpadowego, które nadal generuje piekarnik. Uszczelki powinny być czyste i spełniać swoje zadanie, aby uniknąć wydostawania się ciepła poza wnętrze piekarnika. Jeśli Twoja umowa z dostawcą energii opiera się na taryfie godzinowej, program "opóźnionego startu" upraszcza oszczędzanie energii, uruchamiając proces pieczenia w czasie obowiązywania niższej taryfy.

## Rozwiązywanie problemów

Problem	Możliwa przyczyna	Rozwiązanie
Piekarnik nie rozgrzewa się	Zegar nie jest ustawiony	Ustawić zegar
Piekarnik nie rozgrzewa się	Włączona jest blokada dziecięca	Wyłączyć blokadę dziecięcą
Piekarnik nie rozgrzewa się	Nie ustawiono funkcji pieczenia i temperatury	Upewnić się, że wymagane ustawienia są prawidłowe

## Shrnutí

---

<b>41</b>	Bezpečnostní pokyny
<b>45</b>	Obecné pokyny
<b>47</b>	Popis výrobku
<b>49</b>	Popis displeje
<b>51</b>	Režimy vaření
<b>52</b>	Připojení
<b>56</b>	Čištění a údržba trouby
<b>56</b>	Údržba
<b>58</b>	Řešení potíží
<b>232</b>	Installation



## Bezpečnostní pokyny

---

- Během vaření může v dutině trouby nebo na skle dvířek docházet ke kondenzaci vlhkosti.
- Jedná se o normální stav. Chcete-li tento efekt omezit, počkejte po zapnutí napájení 10–15 minut, než vložíte jídlo do trouby. Kondenzace v každém případě zmizí, jakmile trouba dosáhne teploty vaření.
- Vařte zeleninu v nádobě s víkem namísto otevřeného zásobníku.
- Nenechávejte jídlo uvnitř trouby po uvaření po dobu delší než 15–20 minut.
- **VAROVÁNÍ:** přístupné součásti mohou být během používání trouby horké. Zabraňte přístupu malých dětí na menší než bezpečnou vzdálenost.
- Dávejte pozor, abyste se nedotkli horkých částí.
- **UPOZORNĚNÍ:** přístupné části se mohou při používání grilu zahřát. Děti musí být udržovány v bezpečné vzdálenosti.
- **UPOZORNĚNÍ:** Před prováděním jakékoli práce na spotřebiči nebo údržby odpojte spotřebič od síťového napájení.
- **UPOZORNĚNÍ:** abyste se vyhnuli nebezpečí způsobenému náhodným resetováním tepelného přerušovače, nesmí být tento spotřebič napájen externím spínacím zařízením, jako je časovač, ani nesmí být připojen do okruhu, který se pravidelně zapíná a vypíná.
- Děti mladší 8 let musí být udržovány v bezpečné vzdálenosti od spotřebiče, pokud nejsou pod neustálým dohledem.
- Děti si se spotřebičem nesmějí hrát. Spotřebič mohou používat osoby ve věku 8 a více let a osoby s omezenými fyzickými, sensorickými nebo duševními schopnostmi, bez zkušeností nebo znalostí o produktu pouze tehdy, když jsou pod dohledem nebo jim byly uděleny pokyny týkající se provozu spotřebiče bezpečným způsobem a jsou si vědomy možných rizik.
- Čištění a údržbu nesmějí provádět děti, které jsou bez dohledu.

- K čištění skla dvířek trouby nepoužívejte hrubé nebo abrazivní prostředky ani ostré kovové škrabky, protože mohou poškrábat povrch a způsobit rozbití skla.
- Před odstraněním odnímatelných částí musí být trouba vypnutá.
- Po provedení čištění je znovu sestavte podle pokynů.
- Používejte pouze sondu na maso doporučenou pro tuto troubu.
- K čištění nepoužívejte parní čistič ani vysokotlaký postřik.
- Pokud výrobce dodal troubu bez zástrčky:  
 SPOTŘEBIČ SE NESMÍ PŘIPOJOVAT KE ZDROJI ENERGIE POMOCÍ ZÁSTRČKY NEBO ZÁSUVKY, ALE MUSÍ SE PŘIPOJIT PŘÍMO K SÍŤOVÉMU NAPÁJENÍ. Připojení ke zdroji energie musí provést odborník s vhodnou kvalifikací. Trouba musí být zapojena za vícepólovým jističem se vzdáleností kontaktů vyhovující požadavkům na kategorii přepětí III, který se nachází mezi spotřebičem a zdrojem energie, aby byla instalace v souladu s platnými bezpečnostními předpisy. Vícepólový jistič musí být dimenzován na maximální připojené zatížení a musí být v souladu s platnými právními předpisy. Žlutozelený zemnicí kabel by neměl být přerušen jističem. Vícepólový jistič používaný k připojení by měl být snadno přístupný při instalaci spotřebiče. Připojení ke zdroji energie musí provést odborník s vhodnou kvalifikací. Je nutné dodržet polaritu trouby a síťového napájení. K odpojování se musí používat vypínač začleněný do pevné kabeláže v souladu s elektroinstalačními předpisy.
- Pokud výrobce dodal troubu se zástrčkou:  
 Zásuvka musí být vhodná pro zatížení uvedené na štítku a musí mít připojený a funkční zemnicí kontakt. Zemnicí vodič má žlutozelenou barvu. Tento úkon by měl provést odborník s vhodnou kvalifikací. V případě nekompatibility mezi zásuvkou a zástrčkou spotřebiče požádejte kvalifikovaného elektrikáře o nahrazení zásuvky jiným vhodným typem. Zástrčka a zásuvka musí splňovat aktuální normy platné v zemi instalace. Připojení ke zdroji energie lze provést také pomocí vícepólového jističe se vzdále-

ností kontaktů vyhovující požadavkům na kategorii přepětí III, který je umístěn mezi spotřebičem a síťovým napájením, je dimenzován na maximální připojené zatížení a je v souladu s platnými právními předpisy. Žlutozelený zemnicí kabel by neměl být přerušen jističem. Zásuvka a vícepólový jistič používané pro připojení by měly být snadno přístupné při instalaci spotřebiče. Odpojení lze provést prostřednictvím přístupné zástrčky nebo začleněním vypínače do pevné kabeláže v souladu s elektroinstalačními předpisy.

- Pokud je napájecí kabel poškozen, měl by být nahrazen kabelem nebo speciálním svazkem, který je k dispozici u výrobce. Případně se obraťte na zákaznický servis.
- Typ napájecího kabelu musí být H05V2V2-F.
- Tuto operaci by měl provádět odborník s odpovídající kvalifikací. Uzemňovací vodič (žlutozelený) musí být přibližně o 10 mm delší než ostatní vodiče. V případě jakýchkoli oprav se obraťte pouze na oddělení péče o zákazníky a vyžadujte použití originálních náhradních dílů.
- Nedodržení výše uvedených pokynů může ohrozit bezpečnost spotřebiče a zneplatnit záruku.
- Před čištěním by měl být odstraněn veškerý přebytek rozlitého materiálu.
- Dlouhodobý výpadek napájení během probíhající fáze vaření může způsobit poruchu monitoru. V takovém případě se obraťte na zákaznický servis.
- Spotřebič nesmí být instalován za ozdobnými dvířky, aby nedocházelo k přehřátí.
- Když dovnitř umístíte polici, ujistěte se, že záložka směřuje nahoru a dozadu do dutiny. Police musí být zcela zasunuta do dutiny.
- Při zasunování roštů dávejte pozor, aby byla hrana s ochranou proti posunu umístěna vzadu a nahoře.
- **VAROVÁNÍ:** Nevykládejte stěny trouby hliníkovou fólií ani jakoukoli ochranou na jedno použití zakoupenou v obchodě. Hliníková

fólie nebo jakákoli jiná ochrana v přímém kontaktu se zahřátým smaltem představuje riziko roztavení a poškození smaltu ve vnitřním prostoru.

- **VAROVÁNÍ:** Neodstraňujte těsnění dvířek trouby.
- **POZOR:** Nedoplňujte na dno dutiny vodu během vaření nebo když je trouba horká.
- Pro provoz spotřebiče při jmenovitých frekvencích není nutná žádná další operace/ nastavení.
- Trouba může být umístěna ve výšce ve sloupci nebo pod pracovní deskou. Před upevněním je nutné zajistit dobré větrání v prostoru pro troubu, které umožní řádnou cirkulaci čerstvého vzduchu potřebného pro chlazení a ochranu vnitřních částí. Na základě typu upevnění vytvořte otvory popsané na poslední straně.
- S ohledem na správné používání trouby se doporučuje zamezit přímému kontaktu pokrmů s rošty a plechy a používat pečicí papír a/nebo speciální nádoby.

# Obecné pokyny

---

Děkujeme Vám, že jste si zvolili jeden z našich výrobků. Pro dosažení nejlepších výsledků s troubou byste si měli pečlivě přečíst tento návod a uschovat jej pro budoucí použití. Před instalací trouby si poznamenejte výrobní číslo, abyste jej mohli poskytnout pracovníkům zákaznických služeb v případě nutnosti opravy. Po vyjmutí trouby z obalu zkontrolujte, zda nedošlo během přepravy k jejímu poškození. Máte-li pochybnosti, troubu nepoužívejte a požádejte kvalifikovaného technika o radu. Uchovávejte všechny obalový materiál (plastové sáčky, polystyrén, hřebíky) mimo dosah dětí. Při prvním zapnutí trouby se může linout silný páchnoucí kouř, který je způsoben prvním ohřevem lepidla na izolačních deskách v troubě. To je naprosto normální, a pokud k tomu dojde, je třeba počkat, než se kouř rozptýlí, a teprve poté vložit do trouby pokrmy. Výrobce neponese žádnou odpovědnost v případech, kdy nebudou dodrženy pokyny obsažené v tomto dokumentu.

**POZNÁMKA:** funkce, vlastnosti a doplňky trouby uváděné v tomto návodu se budou lišit v závislosti na modelu, který jste zakoupili.

## Bezpečnostní pokyny

---

Používejte troubu pouze ke stanovenému účelu, kterým je pečení potravin; jakékoliv jiné použití, například jako zdroj tepla, je považováno za nevhodné a proto nebezpečné. Výrobce nemůže nést odpovědnost za případné škody vzniklé nesprávným či nevhodným používáním.

Použití jakéhokoliv elektrického spotřebiče předpokládá dodržování některých základních pravidel:

- Neodpojujte napájecí kabel ze zásuvky taháním;
- Nedotýkejte se spotřebiče mokřýma nebo vlhkýma rukama či nohama;
- Použití adaptérů, rozdvojek a prodlužovacích kabelů není zásadně doporučeno;
- V případě selhání nebo a/nebo špatné funkce vypněte spotřebič a nemanipulujte s ním.

## Sécurité électrique

---

### **ZAJISTĚTE, ABY ELEKTRICKÁ ZAPOJENÍ PROVÁDĚL ELEKTRIKÁŘ NEBO KVALIFIKOVANÝ TECHNIK.**

Napájecí zdroj, ke kterému je trouba připojena, musí být v souladu s právními předpisy platnými v zemi instalace.

Výrobce nenese žádnou zodpovědnost za případné škody způsobené nedodržením těchto pokynů. Trouba musí být připojena k elektrické síti prostřednictvím uzemněné zásuvky nebo odpojovače s více póly, v závislosti na právních předpisech platných v zemi instalace. Elektrické napájení je třeba chránit vhodnými pojistkami a použité kabely musí být správně napájení trouby.

### **ZAPOJENÍ**

Trouba je dodávána s napájecím kabelem, který by měl být připojen pouze k elektrickému zdroji s 220–240 V AC mezi fázemi nebo mezi fází a nulovým vodičem. Pře připojením trouby k elektrické síti je důležité zkontrolovat:

- Napájecí napětí uvedené na voltmetru;
- Nastavení odpojovače.

Uzemňovací vodič připojený k zemnici svorce trouby musí být připojen k zemnici svorce napájecího zdroje.

## VAROVÁNÍ

Před připojením trouby k elektrické síti požádejte kvalifikovaného elektrikáře o kontrolu spojitosti zemnicí svorky elektrického napájení. Výrobce nenese žádnou odpovědnost za nehody nebo jiné problémy způsobené nepřipojením trouby k zemnicí svorce nebo uzemněním, které má vadnou spojitost.

**POZNÁMKA:** protože trouba může vyžadovat údržbu, je vhodné mít k dispozici další elektrickou zásuvku, ke které lze troubu připojit po vyjmutí z prostoru, ve kterém je nainstalována. Napájecí kabel smí být nahrazen pouze servisním technikem nebo technikem s rovnocennou kvalifikací. Když je trouba vypnutá, může být kolem hlavního síťového vypínače slabé světlo. To je normální. Lze jej zrušit pouhým otočením zástrčky spodní části trouby nebo zaměněním napájecích svorek.

## Doporučení

---

Po každém použití trouby napomůže minimální vyčištění udržet troubu v dokonalé čistotě. Nevykládejte stěny trouby hliníkovou fólií nebo jednorázovou ochranou dostupnou ve specializovaných prodejnách.

U hliníkové fólie nebo jakékoliv jiné ochrany hrozí při přímém kontaktu s horkým smaltem riziko tavení a poškození vnitřního smaltu. Aby se zabránilo nadměrnému znečištění trouby a výsledným silným kouřovým zápachům, doporučujeme nepoužívat troubu při velmi vysokých teplotách. Je lepší prodloužit dobu pečení a mírně snížit teplotu.

Vedle příslušenství dodávaného s troubou doporučujeme používat pouze nádoby a pečicí formy odolné proti velmi vysokým teplotám.

## Instalace

---

Výrobci nemají žádnou povinnost provádět instalaci. Pokud je požadována pomoc výrobce k nápravě škod způsobených nesprávnou instalací, na takovou pomoc se nevztahuje záruka. Je nutno dodržet pokyny pro instalaci určené pro odborně vyškolené pracovníky. Nesprávná instalace může způsobit újmu nebo zranění na osobách, zvířatech nebo věcech. Výrobce nemůže být za takové škody nebo zranění zodpovědný.

Trouba může být umístěna ve výšce ve sloupci nebo pod pracovní deskou. Před upevněním je nutné zajistit dobré větrání v prostoru pro troubu, které umožní řádnou cirkulaci čerstvého vzduchu potřebného pro chlazení a ochranu vnitřních částí. Na základě typu upevnění vytvořte otvory popsané na poslední straně.

## První použití

---

**PŘEDBĚŽNÉ ČIŠTĚNÍ:** Před prvním použitím troubu vyčistěte. Otrete vnější povrchy vlhkým měkkým hadříkem. Umyjte všechna příslušenství a vyčistěte vnitřek trouby roztokem horké vody a promývací kapaliny. Nastavte prázdnou troubu na maximální teplotu a ponechte ji zapnutou zhruba po dobu 1 hodiny. To odstraní veškeré zápachy novosti.

# Popis výrobku

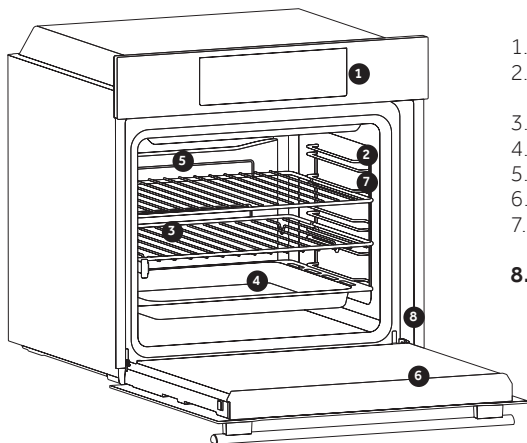

1. Ovládací panel
2. Polohy roštu (podélného drátěného roštu, je-li součástí dodávky)
3. Rošty
4. Plechy
5. Ventilátor (pokud je ve výbavě)
6. Dvířka trouby
7. Boční drátěné rošty (pokud se používají; pouze pro plochý vnitřní prostor)
8. Sériové číslo

## PŘÍSLUŠENSTVÍ

### 3 Kovový rošt

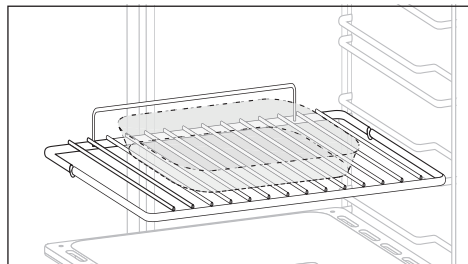

Drží pečící plechy a talíře.

### 4 Odkapávací plech

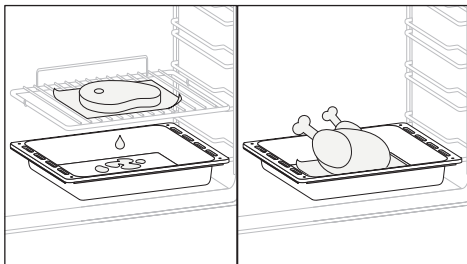

Shromažďuje zbytky, které odkapávají při pečení pokrmů na roštích.

### 7 Boční drátěné rošty

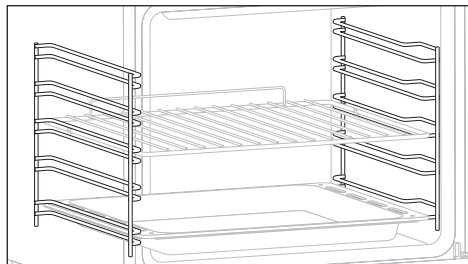

Jsou umístěny na obou stranách vnitřního prostoru trouby, drží kovové rošty a odkapávací plechy.

### Katalytické panely (pouze pokud jsou ve výbavě)

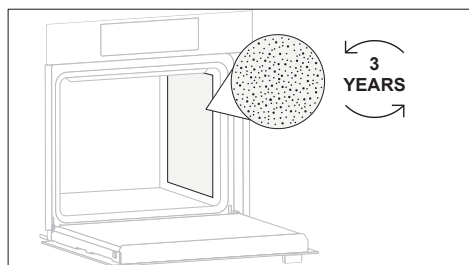

Speciální panely potažené smaltom s mikro-porézní strukturou přeměňující tuk na plynné prvky, které se snadno odstraňují. Vyměňte je po 3 letech používání (při 2/3 cyklech pečení za týden).

### Tlumené zavírání (pouze pokud je ve výbavě)

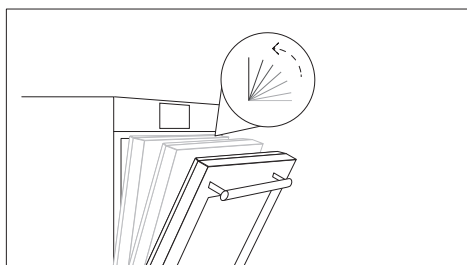

Závěsy, které zaručují automatický tlumený a vyrovnaný pohyb dvířek během zavírání.

### Dvojitý Plech (pouze pokud je ve výbavě)

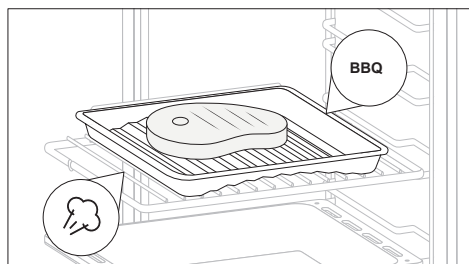

Toto příslušenství umožňuje připravovat to nejlepší grilované maso bez kouře. Stačí jednoduše změnit orientaci plechu a můžete připravit také zeleninu nebo rybu, která bude díky působení páry křehká a šťavnatá i bez použití tuku.

### Panel šéfkuchaře (pouze pokud je ve výbavě)

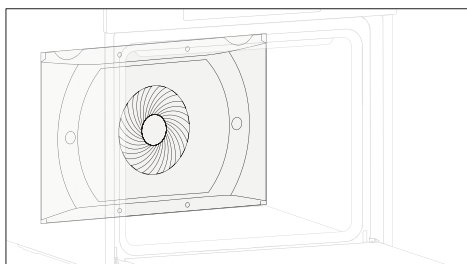

Vzduchový dopravník, který zvyšuje cirkulaci vzduchu uvnitř trouby. To umožňuje zvýšení účinnosti pečení, rovnoměrnější propečení pokrmu při všech teplotách, kratší dobu pečení a konečně rovnoměrné rozložení teploty uvnitř trouby.

### Horkovzdušné fritování (pouze pokud je ve výbavě)

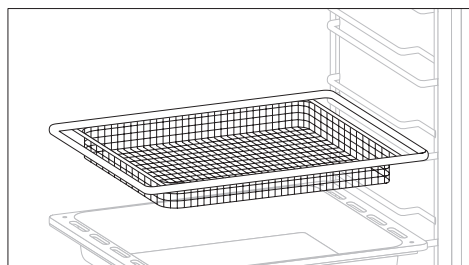

Toto příslušenství zaručuje, že pokrm bude na povrchu rovnoměrně křupavý a uvnitř křehký, a to bez nutnosti oleje a rychleji než ve fritéze. Navíc podporuje lepší cirkulaci vzduchu, takže pokrm je křehčí. Nejlepších výsledků dosáhnete s úrovní 3 pro horkovzdušné rošty a úrovní 4 pro horkovzdušné plechy.

### Kámen na pizzu (pouze pokud je ve výbavě)

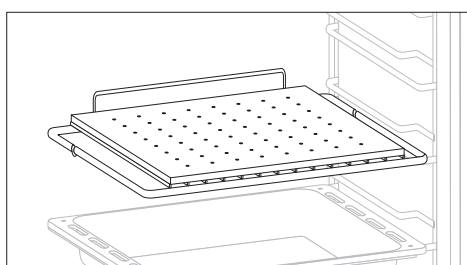

Při správném zahřátí pomáhá upéct pizzu podobně jako v profesionálních pecích. Po předeřhnutí vznikne neobyčejně horký pečicí povrch, na kterém získá pizza křupavou a hnědou krustu.



# Popis displeje

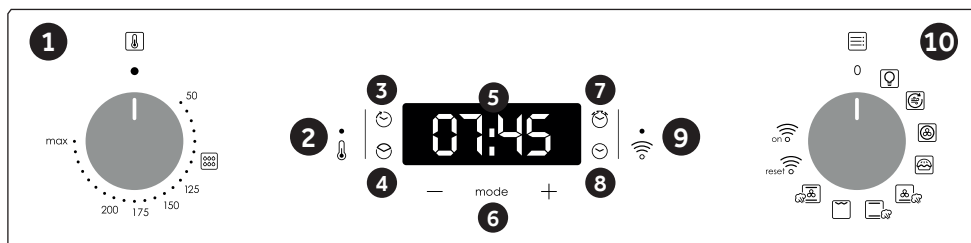





1. Knoflík voliče termostatu
2. Kontrolka termostatu
3. Konec vaření
4. Doba vaření
5. Zobrazení teploty nebo hodin
6. Nabídka a ovládací prvky nastavení
7. Minutka
8. Nastavení hodin
9. Kontrolka signálu Wifi
10. Knoflík voliče funkcí











**VAROVÁNÍ:** první operace lze provádět když trouba byla nainstalována nebo po přerušení napájení (když je displej pulzující – bliká a ukazuje 12:00) je nastavení funkce správného času. Toho je dosaženo takto.

- Stiskněte centrální tlačítko 4 krát
- Nastavte čas "-" "tlačítek +".
- Uvolněte všechna tlačítka.

**UPOZORNĚNÍ:** Le four ne peut fonctionner qu'après réglage de l'heure.

FUNKCE	JAK AKTIVOVAT	JAK VYPNOUT	CO TO DĚLÁ	VÝHODY
<b>DĚTSKÁ POJISTKA</b> 	<p>Dětský zámek Funkce se aktivuje dotykem Set (+) po dobu minimálně 5 sekund. Od tohoto okamžiku se u všech ostatních funkcích uzamknou a na displeji bude blikat STOP a nastavení času. Od tohoto okamžiku jsou všechny ostatní funkce uzamčené, rozsvítí se kontrolka dětského zámku, na displeji bude přerušovaně blikat STOP a aktuální čas.</p>	<p>Dětský zámek Funkce je deaktivována dotykem tlačítka Set (+) opět na minimálně 5 sekund. Od této chvíle jsou možnosti všech funkcí volitelné znovu. Od tohoto okamžiku LED kontrolka dětského zámku zhasne a všechny funkce jsou opět volitelné.</p>	<p>Troubu nelze použít.</p>	<p>Tato funkce je užitečná, pokud jsou v domě děti.</p>
<b>MINUTKA</b> 	<p>Stiskněte centrální tlačítko 1 krát.</p> <p>Stisknutím tlačítka "-" "+" nastavte požadovaný čas.</p> <p>Uvolněte všechna tlačítka.</p>	<p>Stiskněte středové tlačítko Když nastavený čas jako uplynulý zvukový alarm je aktivován (tento alarm bude zastavit na jeho vlastní, nicméně to může být okamžitě zastaveno stisknutím tlačítka) SELECT.</p>	<p>Zvuky alarmu na konec nastaveného času. Během procesu, displeji se zobrazí zbývající čas.</p>	<p>Umožňuje použít troubu jako budík (může být aktivní buď při provozu trouby nebo samostatně (při provozu trouby))</p>
<b>DOBA PEČENÍ</b> 	<p>Stiskněte centrální tlačítko 2 krát.</p> <p>Stisknutím tlačítka "-" Nebo "+" nastavit délka vaření požadované.</p> <p>Uvolněte všechna tlačítka</p> <p>Nastavte funkci pečení s funkce trouby voličem.</p>	<p>Je-li uplynulá doba trouba se vypne automaticky. Pokud byste chtěli zastavit vaření dříve buď vypnete funkci voliče 0, nebo nastavený čas 0:00 (SELECT a "-" "+" Tlačítka).</p>	<p>Umožňuje nastavení vaření čas potřebný pro vybrané receptury.</p> <p>Chcete-li zkontrolovat, jak dlouho zůstane spuštěn stisknutím SELECT Tlačítko 2 krát.</p> <p>Chcete-li změnit / změnit přednastavený čas stiskněte tlačítko SELECT a "-" "+" tlačítka.</p>	<p>Stiskněte jakékoli tlačítko pro zastavení signálu. Stiskněte centrální Tlačítko pro návrat do hodiny funkce.</p>
<b>KONEC PEČENÍ</b> 	<p>Ovladačem funkce trouby vyberte funkci pro úpravu pokrmů a ovladačem termostatu nastavte teplotu.</p> <p>Stiskněte centrální tlačítko 2 krát.</p> <p>Stisknutím tlačítka "-" "+" nastavit čas, kdy Chcete troubu na vypnout.</p> <p>Uvolněte tlačítka</p> <p>Nastavte funkci pečení s funkce trouby volič. POZNÁMKA: Pokud je trouba vypnutá nebo svítí žárovka, funkce plánování doby pečení nebude fungovat.</p>	<p>V době stanovené, trouba vypne. Chcete-li přepnout off ručně, troubu voličem funkci na Pozici 0.</p>	<p>Umožňuje nastavení - konec pečení</p> <p>Chcete-li zkontrolovat nastavený čas stiskněte centrální tlačítko 3 krát</p> <p>Chcete-li změnit nastavení Tlačítka času stiskněte SELECT a "-" "+".</p>	<p>Tato funkce se obvykle používá s "čas vaření" funkce. Například pokud jídlo musí být vařené po dobu 45 minut a musí být připravena do 12:30, vyberte požadovanou funkci, nastavte dobu vaření na 45 minut a do konce doby vaření až 12:30. Na konci doby vaření nastavené, bude trouba automaticky vypne a zvukový alarm bude zvonit.</p>

# Režimy vaření

Volič funkce	T °C výchozí	T °C omezí	Funkce
			SVĚTLO : Zapne světlo v troubě.
	200	50 ÷ MAX	AIR FRY : Tato funkce je ideální pro pečení vzduchovým smažením a v kombinaci s příslušenstvím zajišťuje, aby se horký vzduch dostal k pokrmu rovnoměrně a trojrozměrně, což umožňuje křupavější konečný výsledek. Prosím, mělký táč pod polici pro sběr šťávy/chleba/... Během pyrolitického cyklu odstraňte příslušenství.
	180	50 ÷ MAX	VÍCEÚROVŇOVÉ : Doporučujeme používat tuto metodu pro drůbež, těstoviny, ryby a zeleninu. Teplu proniká do pokrmu lépe a zkrátí se také doba pečení a přehřevu. Můžete péct různé pokrmy zároveň se stejnou přípravou nebo bez přípravy v jedné nebo více pozicích. Tato metoda pečení zajišťuje rovnoměrnou distribuci tepla a zabraňuje smísení vůní. Při současném pečení více pokrmů nastavte o deset minut delší dobu.
	190	50 ÷ MAX	* MASTER BAKE : Tato funkce umožňuje zdravější vaření, protože snižuje potřebné množství tuku nebo oleje. Kombinace topných prvků s pulzujícím cyklem vzduchu zajišťuje dokonalý výsledek pečení.
	210	50 ÷ MAX	PŘÍPRAVA POKRMŮ S VENTILACÍ PÁRA : Horký vzduch je rozložen do různých pater, což umožňuje tuto funkci ideálně využívat pro současně vaření/pečení různých pokrmů, aniž by se mísily chutě a vůně. Při stisknutí tlačítka PÁRA bude funkce páry pracovat v souladu s klasickým teplem a zaručí Vaším pokrmům maximální chuť, dokonalé vykynutí a tu nejlepší konzistenci. Tento mód je vhodný pro pečení pečiva z listového těsta, kynutých sladkostí, chleba a pizzy, grilovaného masa a ryb.
	220	50 ÷ MAX	* KONVENČNÍ PÁRA: Horní i spodní topné těleso bude zapnuto pomocí vody uvnitř dutiny, aby se vytvořila pára. Do komory je nutné přidat 150 ml vody a otáčením knoflíku dosáhnout tohoto homogenního varného výkonu.
	200	50 ÷ MAX	** GRIL : použijte gril se zavřenými dveřky. Horní topné těleso se používá samostatně a můžete upravovat teplotu. Rozžhavení těles do ruda vyžaduje pět minut přehřívání. Úspěch je zaručen pro grily, kebaby a pokrmy s kůrkou. Bílá masa se umísťují dále od grilu; doba pečení je delší, ale maso bude chutnější. Tmavá masa a rybí filety můžete pokládat na rošt nad odkapávací plech.
	180	50 ÷ MAX	SPODNÍ TOPENÍ + VENTILÁTOR + PÁRA: Používá se spodní topné těleso s ventilátorem, který cirkuluje vzduch uvnitř trouby. Pro vytvoření páry je nutné přidat 150 ml vody do dutiny a otočit knoflíkem na tuto funkci. Možnost páry spolu se spodním ohřevem a ventilátorem zajistí dokonalé kynutí a propečení chleba.
			WI-FI ON: Trouba umožňuje připojení Wi-Fi.
			WI-FI RESET: Umožňuje restartovat wifi připojení.

\*\* Používejte se zavřenými dveřmi.

\*Testováno v souladu s normou EN 60350-1 pro účely prohlášení o spotřebě energie a energetické třídy

# Připojení

---

## PARAMETRY BEZDRÁTOVÉHO PŘENOSU

Technologie	Wi-Fi	Bluetooth
Standard	IEEE 802.11 b/g/n	Bluetooth v4.2, BR/EDR, BLE
Frekvenční pásmo [MHz]	2401-2483	2402-2480
Maximální výkon [mW]	100	10

## INFORMACE O VÝROBKU PRO SÍŤOVÉ ZAŘÍZENÍ

- Příkon výrobku s připojením k síti v pohotovostním režimu, pokud jsou připojené všechny porty pevné sítě a jsou aktivovány všechny porty bezdrátové sítě: 2,0 W

### Jak aktivovat port bezdrátové sítě:

- Pokud kontrolka WiFi bliká, znamená to, že modul WiFi je zapnutý.
- Pokud je již zaregistrován: otočte knoflíkem do polohy WiFi zapnuto.
- Pokud není zaregistrován: postupujte podle postupu pro registraci.

### Jak deaktivovat port bezdrátové sítě:

- Pokud je kontrolka WiFi vypnutá, znamená to, že modul WiFi je vypnutý.
- Pokud je trouba zaregistrovaná: otočte knoflíkem do polohy WiFi reset a poté během 30 sekund do polohy vypnuto.
- Pokud trouba není zaregistrovaná, WiFi je vypnuto.

# Registrace trouby v aplikaci

## NA SMARTPHONU

### Krok 1

- Stáhněte si aplikaci hOn.



### Krok 2

- Zaregistrujte se, nebo se přihlaste.

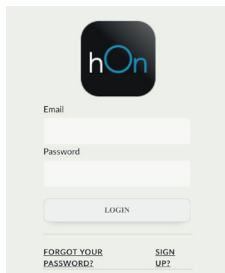

### Krok 3

- Přidejte nový spotřebič

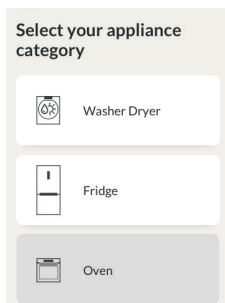

### Krok 4

- Naskenujte kód QR, nebo zadejte sériové číslo.



Sem zapište sériové číslo pro budoucí použití.

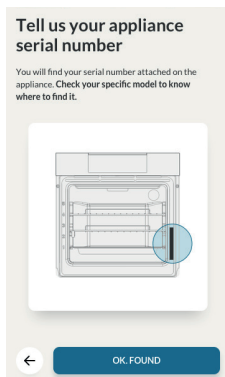

## NA SPOTŘEBIČI

### Krok 5

- Otočte knoflíkem funkcí pečení na programu (žádné "světlo" nebo "0").



### Krok 6

- Otočte knoflíkem funkcí na program WI-FI RESET a počkejte 30 sekund.



### Krok 7

- Jakmile začne blikat kontrolka WiFi, můžete do 5 minut pokračovat v párování.



# Režim dálkového ovládání

---

## Krok 1

- Otočte knoflíkem na program WI-FI.

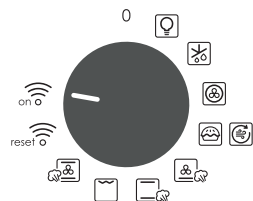

---

## Krok 2

- Kontrolka WiFi se rozsvítí.



---

Společnost Candy Hoover Group Srl tímto prohlašuje, že rádiové zařízení je v souladu se směrnicí 2014/53/EU. Úplný text EU prohlášení o shodě je k dispozici na této internetové adrese:  
[www.candy-group.com](http://www.candy-group.com)

# Čištění a údržba trouby

Životnost spotřebiče můžete prodloužit prostřednictvím pravidelného čištění. Před prováděním ručního čištění počkejte, až trouba vychladne. Nikdy nepoužívejte při čištění brusné mycí prostředky, drátěnku nebo ostré předměty. Předejdete tak neopravitelnému poškození smaltovaných dílů. Používejte pouze mycí prostředky na bázi vody, mýdla nebo bělidla (čpavek).

## SKLENĚNÉ DÍLY

Doporučuje se čistit skleněné okno savou kuchyňskou utěrkou po každém použití trouby. Chcete-li odstranit odolnější skvrny, můžete použít dobře vyždímanou houbu napuštěnou mycím prostředkem a potom opláchnout vodou.

## TĚSNĚNÍ OKNA TROUBY

Je-li těsnění znečištěné, můžete jej vyčistit mírně navlhčenou houbičkou.

## PŘÍSLUŠENSTVÍ

Příslušenství vyčistěte před oplachováním a sušením mokrou mýdlovou houbičkou: vyvarujte se použití abrazivních mycích prostředků.

## ODKAPÁVACÍ PLECH

Po použití grilu vyjměte plech z trouby. Nalijte na plech horký tuk a umyjte jej v horké vodě pomocí houbičky a prostředku na mytí nádobí. Pokud stále ulpívají mastné skvrny, ponořte plech do vody a mycího prostředku. Alternativně můžete plech umýt v myčce na nádobí nebo použít komerční saponát na trouby. Nikdy nedávejte znečištěný plech zpět do trouby.

# Údržba

## DEMONTÁŽ A ČIŠTĚNÍ BOČNÍCH DRŽÁKŮ

- 1- Vyjměte drátěné držáky tak, že za ně zatáhnete ve směru šipek (viz níže).
- 2- Abyste drátěné držáky očistili, buď je vložte do myčky na nádobí, nebo použijte vlhkou houbu a zajistěte, aby byly následně osušeny.
- 3- Po procesu čištění nainstalujte drátěné držáky v opačném pořadí.

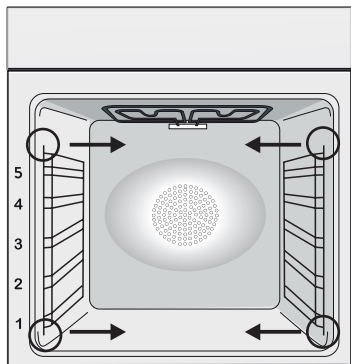

## VÝMĚNA ŽÁROVKY



1. Odpojte troubu od síťového přívodu.
2. Sejměte skleněný kryt, vyšroubujte žárovku a vyměňte ji za novou žárovku stejného typu.
3. Jakkmile je vadná žárovka vyměněna, vraťte zpět skleněný kryt.

Tento výrobek obsahuje jeden nebo více světelných zdrojů třídy energetické účinnosti G (žárovka) / F (10 LED).



# Funkce Aquactiva

AQUACTIVA vytváří páru pro snadné odstraňování tuku a zbytků jídla z trouby.

1. Nalijte 300 ml vody do zásobníku AQUACTIVA na dně trouby.
2. Nastavte funkci trouby na Statický (  ) nebo Spodní (  ) ohřev.
3. Nastavte teplotu na ikonu AQUACTIVA (  ).
4. Nechte program běžet přibližně 30 minut.
5. Po 30 minutách vypněte program a nechte troubu vychladnout.
6. Po vychladnutí spotřebiče vyčistěte vnitřek trouby utěrkou.

## Varování:

Než budete manipulovat se spotřebičem, ujistěte se, zda vychladnul. Zvyšte pozornost u všech horkých povrchů, neboť hrozí riziko popálení. Použijte destilovanou nebo pitnou vodu.

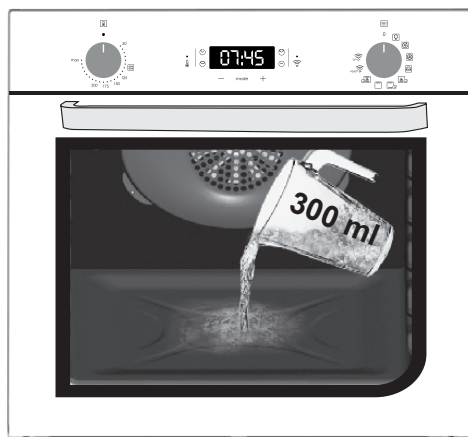

# Odpadové hospodářství a ochrana životního prostředí



Tento spotřebič je označen v souladu s evropskou směrnicí 2012/19/EU o odpadních elektrických a elektronických zařízeních (OEEZ). OEEZ obsahují jak znečišťující látky (které mohou mít negativní vliv na životní prostředí), tak i základní prvky (které mohou být znovu použity). Je důležité, aby OEEZ podstoupily zvláštní zacházení pro správné odstranění a likvidaci znečišťujících látek a obnovení všech materiálů. Jednotlivci mohou hrát významnou roli při ochraně životního prostředí před OEEZ; je nutné dodržovat některá základní pravidla:

- S odpadními elektrickými a elektronickými zařízeními se nesmí zacházet jako s domovním odpadem;

- OEEZ by měly být odvezeny do speciálních sběrných dvorů spravovaných místním úřadem nebo registrovanou společností.

V mnoha zemích může být k dispozici vyzvednutí velkých OEEZ u zákazníka. Když koupíte

nový spotřebič, můžete starý odevzdat obchodníkovi, který musí bezplatně přijmout jeden starý spotřebič za jeden nový prodaný spotřebič, pokud se jedná o ekvivalentní typ se stejnými funkcemi, jaké má nový zakoupený spotřebič.

Šetrnost a ohleduplnost k životnímu prostředí  
Kdykoli je to možné, vyhněte se přehřátí trouby a vždy se ji snažte naplnit. Otevírejte dvířka trouby co možná nejméně často, protože při každém otevření uniká teplo z dutiny. Pro významnou úsporu energie vypněte troubu 5 až 10 minut před plánovaným koncem doby pečení a využijte zbytkové teplo, které trouba nadále generuje. Udržujte těsnění v čistotě a v pořádku, aby nedocházelo k unikání tepla z trouby. Máte-li hodinový tarif, program „zpožděné pečení“ usnadňuje úspory energie přesunutím doby vaření na dobu s nižší sazbou.

## Řešení potíží

Problém	Možná Příčina	Řešení
Trouba se nezahřívá	Hodiny nejsou nastaveny	Nastavte hodiny
Trouba se nezahřívá	Dětský zámek je aktivní	Deaktivujte dětský zámek
Trouba se nezahřívá	Funkce pečení a teplota nebyly nastaveny	Přesvědčte se, že potřebná nastavení jsou správná

# Sommario

---

<b>60</b>	<b>Varnostna Navodila</b>
<b>64</b>	<b>Splošna navodila</b>
<b>66</b>	<b>Opis izdelka</b>
<b>68</b>	<b>Opis zaslona</b>
<b>70</b>	<b>Načini kuhanja</b>
<b>71</b>	<b>Povezljivost</b>
<b>75</b>	<b>Čiščenje in vzdrževanje pečice</b>
<b>75</b>	<b>Vzdrževanje</b>
<b>77</b>	<b>Odpravljanje težav</b>
<b>232</b>	<b>Installation</b>

## Varnostna Navodila

---

- Med kuhanjem lahko vlaga kondenzira znotraj odprtine pečice ali na steklu vrat. To je normalno stanje. Za zmanjšanje tega učinka počakajte 10–15 minut po vklopu napajanja, preden hrano vstavite v pečico. V vsakem primeru kondenzacija izgine, ko pečica doseže temperaturo za kuhanje.
- Zelenjavo kuhajte v posodi s pokrovom, namesto na odprtem pekaču.
- Izogibajte se puščanju hrane v pečici za več kot 15–20 minut po kuhanju.
- **OPOZORILO:** naprava in dostopni deli se med uporabo segrejejo. Bodite previdni in se ne dotikajte vročih delov.
- **OPOZORILO:** Dostopni deli se lahko med uporabo pečice segrejejo. Otroci naj bodo na varni razdalji.
- **OPOZORILO:** Pred izvajanjem kakršnega koli dela ali vzdrževanja napravo izklopite iz električnega omrežja.
- **OPOZORILO:** da bi se izognili kakršni koli nevarnosti zaradi nenamerne ponastavitve termičnega prekinjala, te naprave ne smete napajati preko zunanje stikalne naprave, kot je časovnik, ali je priključiti na tokokrog, ki se redno vklaplja ali izklaplja.
- Otroci, mlajši od 8 let, morajo biti na varno oddaljeni od naprave, če niso pod stalnim nadzorom.
- Otroci se z napravo ne smejo igrati. Napravo lahko uporabljajo osebe stare 8 let ali več in osebe z zmanjšanimi telesnimi, čutnimi ali razumskimi sposobnostmi, brez izkušenj ali znanja o izdelku, le pod nadzorom ali če so prejeli ustrezna navodila glede varne uporabe naprave in če se zavedajo nevarnosti, ki obstajajo.
- Čiščenja in vzdrževanja ne smejo opravljati otroci, ki niso pod nadzorom.
- Za čiščenje stekla na vratih pečice ne uporabljajte abrazivnih in grobih materialov ali ostrih kovinskih strgal, saj lahko povzročijo praske na stekleni površini, ki lahko povzročijo pokanje stekla.

- Pred odstranjevanjem delov, ki jih je mogoče odstraniti, je pečico treba izklopiti.
- Po končanem čiščenju, ponovno sestavite dele po priloženih navodilih.
- Uporabljajte samo sondo za meso, ki je priporočena za to pečico.
- Za čiščenje ne uporabljajte parnega čistilnika ali visokotlačnega pršila.
- ČE JE PEČICA DOBAVLJENA BREZ VTIČA S STRANI PROIZVAJALCA:  
 NAPRAVA NE SME BITI PRIKLJUČENA NA VIR NAPAJANJA Z UPORABO VTIČA ALI VTIČNICE, AMPAK MORA BITI NEPOSREDNO PRIKLJUČENA NA ELEKTRIČNO OMREŽJE. Priključitev na vir napajanja mora izvesti ustrezno usposobljen strokovnjak. Da bi bila namestitev skladna z veljavno varnostno zakonodajo, mora biti pečica priključena samo tako, da se med napravo in virom napajanja namesti varovalka z ločitvijo kontaktov, ki ustreza zahtevam za prenapetostno kategorijo III. Varovalka mora prenašati največjo povezano obremenitev in mora biti v skladu z veljavno zakonodajo. Rumeno-zelenega kabla ni dovoljeno prekinjati z varovalko. Varovalka, ki se uporablja za povezavo, mora biti med namestitvijo naprave lahko dostopna. Priključitev na vir napajanja mora izvesti ustrezno usposobljen strokovnjak glede na polarnost pečice in vira napajanja. Izklop mora biti izveden z vgrajenim stikalom v fiksno ožičenje v skladu s pravili ožičenja
- ČE JE PEČICA DOBAVLJENA Z VTIČEM S STRANI PROIZVAJALCA:  
 Vtičnica mora ustrezati obremenitvi, označeni na oznaki, imeti mora priključen ozemljitveni kontakt in mora biti operativna. Kabel za ozemljitev je rumeno-zelene barve. To operacijo mora izvesti ustrezno usposobljen strokovnjak. V primeru nezdržljivosti vtiča naprave z vtičnico prosite usposobljenega električarja, da vtičnico zamenja z drugo vtičnico primerne vrste.

Vtičnica in vtikač morata izpolnjevati veljavne norme v državi, kjer bo naprava priklopljena v omrežje. Priključitev na vir napajanja lahko izvedemo tudi tako, da med napravo in vir energije, ki prenaša največjo priključno obremenitev, v skladu z veljavno zakonodajo namestimo omnipolarni odklopnik z ločitvijo kontaktov, ki ustreza zahtevam za prenapetostno kategorijo III. Rumeno-zelenega kabla ni dovoljeno prekinjati z varovalko. Vtičnica ali varovalka, ki sta vgrajeni med vtičnico in napravo, morata po namestitvi naprave ostati enostavno dostopni. Prekinitev napajanja mora biti možna bodisi z odklopom vtikača iz vtičnice bodisi prek dodatno vgrajenega stikala, nameščene-ga skladno s pravili elektro-stroke.

- Če je napajalni kabel poškodovan, ga je potrebno nadomestiti z novim ali posebnim kablom, ki je na voljo pri proizvajalcu, lahko pa se tudi obrnete na oddelek za podporo kupcem.
- Napajalni kabel mora biti vrste H05V2V2-F.
- Priklop naprave mora izvesti ustrezno usposobljena oseba. Kabel za ozemljitev (rumeno-zelen) mora biti približno 10 mm daljši kot drugi prevodniki. Za kakršna koli popravila se obrnite samo na oddelek za podporo strankam in zahtevajte uporabo originalnih rezervnih delov.
- Neupoštevanje zgornjih predpisov lahko negativno vpliva na varno uporabo naprave ter izniči garancijo.
- Pred čiščenjem morate morebitne ostanke živil najprej odstraniti.
- Dolg izpad napajanja, ki se pojavi med fazo kuhanja, lahko povzroči okvaro zaslona. V tem primeru se obrnite na servisno službo.
- Naprave ni dovoljeno namestiti za dekorativnimi vrati, sicer lahko pride do pregrevanja.
- Pri vstavljanju polic se prepričajte, da je zaustavljajnik na zadnji strani in obrnjen navzgor. Polico morate vstaviti do konca.
- Pri vstavljanju rešetkastega pladnja pazite, da je protizdrsni rob nameščen nazaj in navzgor.

- **OPOZORILO:** Sten pečice na oblagajte z aluminijasto folijo ali zaščito za enkratno uporabo, ki je na voljo v trgovinah. Aluminijasta folija ali katera koli druga zaščita, ki je v neposrednem stiku z vročim emajlom, predstavlja tveganje topljenja in slabšanja kakovosti emajla v notranjosti.
- **OPOZORILO:** Nikoli ne odstranite tesnil na vratih pečice.
- **POZOR:** Dna odprtine pečice ne polnite z vodo med kuhanjem ali ko je pečica vroča.
- Za upravljanje te naprave pri nazivnih frekvencah, ni potrebno nobeno dodatno delovanje/nastavitev.
- Pečica je lahko nameščena visoko v stebru ali pod delovno ploščo. V prostoru, kjer je vgrajena pečica, je treba zagotoviti dobro prezračevanje, da omogočite pravilno kroženje svežega zraka, potrebnega za hlajenje in zaščito notranjih delov. Na zadnji strani so navedene odprtine, ki jih naredite glede na vrsto pritrditve.
- Za pravilno uporabo pečice je priporočljivo, da živila ne dajete v neposreden stik s rešetkami in pladnji, ampak uporabite papir za pečenje in/ali posebne posode.

# Splošna navodila

---

Zahvaljujemo se vam za izbiro enega od naših izdelkov. Za najboljše rezultate z vašo pečico pozorno preberite navodila in jih shranite za poznejšo uporabo. Pred namestitvijo pečice si za beležite serijsko številko, tako da jo lahko posredujete osebju službe za stranke, če potrebujete kakšna popravila. Ko pečico odstranite iz embalaže, preverite, ali se med transportom ni poškodovala. Če ste v dvomih, pečice ne uporabljajte in se za nasvet obrnite na usposobljenega tehnika. Ves embalažni material (plastične vrečke, stiropor, žebelje) hranite izven dosega otrok.

Ko pečico prvič vklopite, se lahko razvije močan vonj po dimu, ki ga povzroči lepilo na izolacijskih ploščah, ki obdajajo pečico ob prvem segrevanju. To je popolnoma normalno in če se zgodi, morate počakati, da dim izgine, preden položite živila v pečico. Proizvajalec ne prevzema odgovornosti v primerih, ko ne upoštevate navodil v tem dokumentu.

**OPOMBA:** Funkcije pečice, lastnosti in dodatki, navedeni v tem priročniku se lahko razlikujejo odvisno od modela, ki ste ga kupili.

## Varnostni Indikacije

---

Pečico uporabljajte le za predvideni namen, ki je samo kuhanje živil; vsa druga uporaba, na primer kot vir toplote, se šteje kot nepravilna in zato nevarna. Proizvajalec ne prevzema odgovornosti za morebitno škodo, do katere pride zaradi nepravilne, neustrezne ali nerazumne uporabe.

Uporaba kakršne koli električne naprave pomeni spoštovanje nekaterih temeljnih pravil:

- Ne vlecite za napajalni kabel, da odstranite vtič iz vtičnice;
- Aparata se ne dotikajte z vlažnimi rokami ali nogami;
- Na splošno uporaba adapterjev, več vtičnic in podaljškov ni priporočljiva;
- V primeru okvare in/ali slabega delovanja, aparat izklopite in ga ne spreminjajte.

## Sicurezza Elettrica

---

### ZAGOTOVITE, DA ELEKTRIČNE POVEZAVE VZPOSTAVI ELEKTRIČAR ALI USPOSOBLJEN TEHNIK.

Napajanje, s katerim je povezana pečica, mora biti v skladu z zakoni, ki veljajo v državi namestitve. Proizvajalec ne prevzema odgovornosti za škodo, ki nastane zaradi neupoštevanja teh navodil. Pečica mora biti priključen na električno oskrbo z ozemljeno vtičnico ali odklopnikom z več poli, odvisno od zakonov, ki veljajo v državi namestitve. Napajanje mora biti zaščiteno z ustreznimi varovalkami in uporabljeni kabli morajo imeti prečni prerez, ki lahko zagotovi ustrezno napajanje pečice.

### PRIKLJUČEVANJE

Pečica je dostavljena z napajalnim kablom, ki ga lahko povežete le z električnim napajanjem z 220-240 Vac 50 Hz moči med fazami ali med fazo in nevtralnimi vodoma. Pred povezavo pečice z električnim napajanjem, je pomembno, da preverite:

- Moč napetosti, ki je navedena na merilniku;
- Nastavitev odklopnika.

Ozemljitveni kabel priključen na ozemljitveni priključek pečice mora biti povezan z ozemljitvenim priključkom napajanja.

### OPOZORILO

Pred priključitvijo pečice na električno omrežje, se posvetujte z električarjem, da preverite kon-



tinuiteto oskrbe ozemljitvenega priključka napajanja. Proizvajalec ne prevzema odgovornosti za morebitne nesreče ali druge težave, ki jih povzroči neupoštevanje povezave pečice na ozemljitveni priključek ali ozemljeno povezavo, ki ima moteno kontinuiteto.

**OPOMBA:** Ker so na pečici lahko potrebna vzdrževalna dela je priporočljivo, da imate na voljo drugo stensko vtičnico, da lahko pečico povežete z le-to, če jo odstranite iz prostora, v katerega je nameščena. Napajalni kabel lahko zamenja samo osebje tehničnega servisa s kablom z enakovrednimi kvalifikacijami.

## Priporočila

---

- Priporočamo, da po vsaki uporabi na hitro očistite pečico.
- Sten pečice ne oblagajte z alu-folijo ali v oblogami za enkratno uporabo, ki so na voljo v trgovinah, saj bi se te snovi lahko stalile ob stiku z vročim emajlom, kar bi poškodovalo emajl.
- Ne nastavljajte previsoke temperature, saj se bo tako pečica manj umazala in se ne bo razvijal dim. Bolje je, da nekoliko znižate temperaturo in podaljšate čas pečenja.
- Tablica s podatki je ob strani pečice.
- V pečici poleg priložene opreme uporabljajte samo ustrezne pekače, odporne na zelo visoke temperature.

## Installation

---

Za priključitev aparata in morebitno vgradnjo poskrbi kupec in ni odgovornost proizvajalca. Morebitni posegi s strani pooblaščenega servisa niso vključeni v garancijo. Električna inštalacija, na katero bo aparat priključen, mora biti urejena v skladu z veljavnimi lokalnimi predpisi in v skladu z navodili proizvajalca, zato priporočamo, da vam električno inštalacijo pred priključitvijo aparata pregledajo usposobljeni strokovnjaki. Morebitna napačna priključitev in namestitvev lahko povzročijo poškodbe oseb, živali ali premoženja. Proizvajalec in prodajalec ne prevzemata odgovornosti za morebitne poškodbe oseb in/ali nastalo materialno škodo, do katere bi prišlo zaradi napačne priključitve in/ali vgradnje aparata.

Dovoljena je vgradnja pečice pod delovni pult ali v nišo v visoki kuhinjski omarici. Zagotoviti morate ustrezno kroženje zraka, ki je potrebno za hlajenje in zaščito delov v notranjosti. Upoštevajte mere, ki so navedene na skici na zadnji strani teh navodil.

## Prvo Upotreba

---

Pred prvo uporabo pečico očistite. Obrišite vse zunanje površine z vlažno krpo. Operite vso opremo in obrišite notranjost pečice z raztopino vode in detergenta za pomivanje posode. Vključite prazno pečico za približno 1 uro na najvišjo temperaturo, da odstranite vonj po novem. Pred tem poskrbite za zračenje prostora!

## Opis izdelka

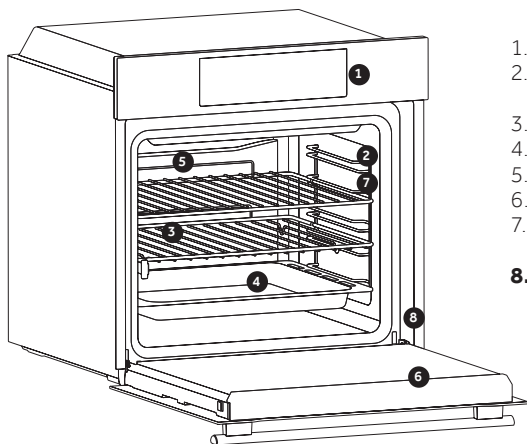

1. Nadzorna plošča
2. Položaji polic (bočna žična mreža, če je vključena)
3. Mreže
4. Pladnji
5. Ventilator (če je prisoten)
6. Vrata pečice
7. Stranske žične mreže (če obstajajo: samo za ravno votlino)

### 8. Serijska številka

## Dodatna oprema

### 3 Kovinska rešetka

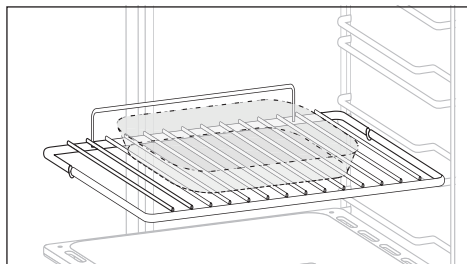

Za nameščanje pladnjev in krožnikov.

### 4 Ponev

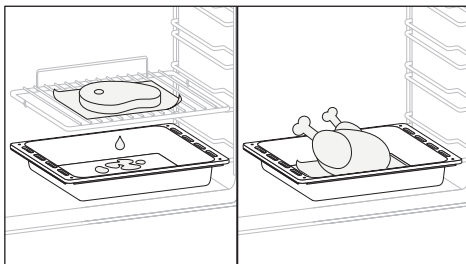

Zbira ostanke, ki z rešetke kapljajo med kuhanjem živil na rešetki.

### 7 Prečna žična rešetka

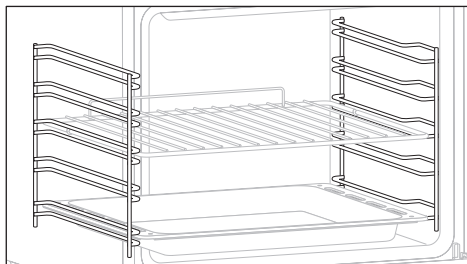

Se nahaja na obeh straneh odprtine pečice. Za nameščanje kovinskih rešetk in pladnja za kapljanje.

### Katalitične plošče (samo, če so prisotne)

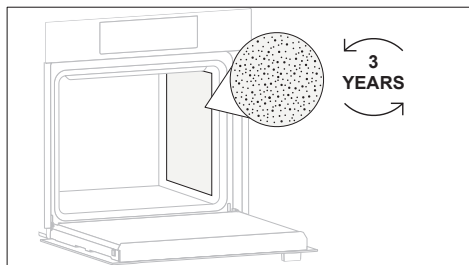

Posebne plošče, prevlečene z emajlom, izdelane z mikro-porozno strukturo za pretvorbo maščobe v plinaste elemente, ki jih je enostavno odstraniti. Zamenjajte po 3 letih uporabe (pri 2/3 ciklih kuhanja na teden).

### Dvojni pladenj (samo, če je prisotna)

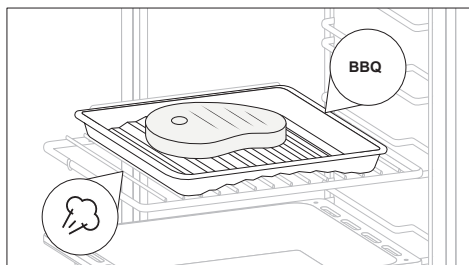

Ta pripomoček vam omogoča pripravo najboljšega mesa na žaru brez ustvarjanja dima. S preprosto spremembo smeri pladnja lahko kuhate tudi zelenjavo ali ribe, ki zahvaljujoč majhni količini pare ostanejo mehke in sočne brez dodajanja maščob.

### Zračni cvrtnik (samo, če je prisotna)

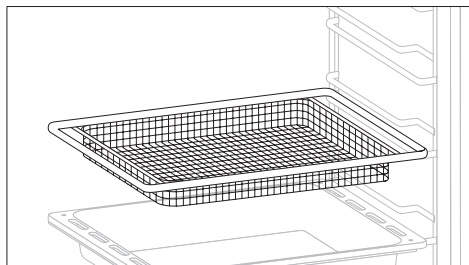

Ta pripomoček zagotavlja, da bo vaša hrana na zunanji strani dosledno hrustljava, na notranji pa mehka, in to doseže v krajšem času kot običajen cvrtnik brez potrebe po olju. Poleg tega spodbuja kroženje zraka, zaradi česar hrana postane bolj hrustljava. Za najboljše rezultate za rešetke za zračno cvrtje uporabite stopnjo 3, za pladnje za zračno cvrtje pa stopnjo 4.

### Mehko zapiranje (samo, če je prisotno))

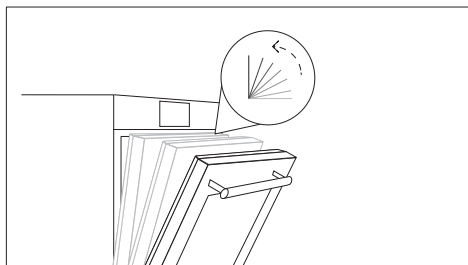

Tečaji, ki zagotavljajo avtomatsko mehko in gladko zapiranje vrat pečice.

### Kuharska plošča (samo, če je prisotna)

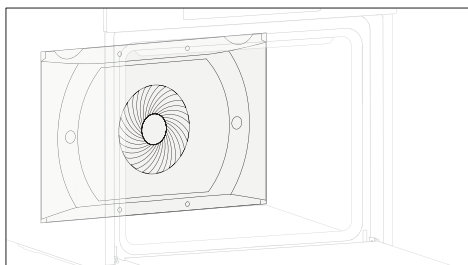

Zračni transporter, ki poveča kroženje zraka v pečici. Omogoča večjo učinkovitost kuhanja, bolj enakomerno kuhanje hrane pri vseh temperaturah, krajši čas kuhanja in nenazadnje enakomerno porazdelitev temperature v pečici.

### Kamen za peko pic (samo, če je prisotna)

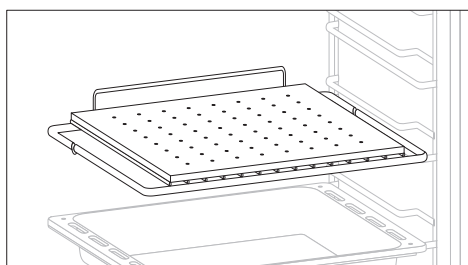

Koje ustrezno segret, pomaga pri peki pic podobno kot v profesionalnih pečicah. Predhodno ogrevanje kamna za peko pic ustvari izjemno vročo kuhlalno površino, na kateri skorja pice postane hrustljava in porjavela.

# Opis zaslona

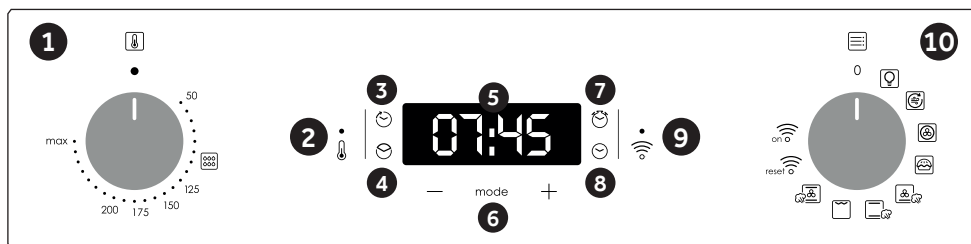





1. Gumb za izbiro termostata
2. Signalna lučka termostata
3. Konec kuhanja
4. Čas kuhanja
5. Prikaz temperature ali ure
6. Meni in kontrolniki za prilagajanje
7. Minutni opomin
8. Nastavitev ure
9. Signalna lučka Wifi
10. Gumb za izbiro funkcij











**OPOZORILO:** ko je pečica vgrajena in priključena na električno omrežje, oziroma po vsakem izpadu električne energije (na to vas opozori utripanje vrednosti 12:00 na prikazovalniku) morate nastaviti točen čas.

- 4-krat pritisnite na srednjo tipko
- S pomočjo tipko "-" "+" nastavite točen čas.
- Sprostite pritisk na vse tipke.

**POZOR:** Pečica deluje le, če je nastavljena ura.

FUNKCIJA	AKTIVIRANJE	DEAKTIVIRANJE	DELOVANJE	NAMEN
<b>ZAKLEPANJE ZA VARNOST OTROK</b> 	<p>Funkcijo Zaklepanja za varnost otrok aktivirate tako, da vsaj 5 sekund pritisnete na tipko Set (+). Od tega trenutka dalje so vse druge funkcije zaklenjene, na prikazovalniku pa izmenično utripa STOP oz. nastavljeni čas. Od tega trenutka so vse druge funkcije zaklenjene, LED otroška ključavnica se vklopi, zaslon utripa STOP in občasno prikazuje čas</p>	<p>Funkcijo zaklepanja za varnost otrok lahko deaktivirate tako, da ponovno vsaj 5 sekund pritisnete na tipko Set (+). S tem preključite zaklepanje in lahko ponovno izbirate vse funkcije. Od tega trenutka se LED otroška ključavnica ugasne in vse funkcije so ponovno na voljo.</p>	<p>Pečice ni mogoče uporabiti.</p>	<p>Ta funkcija je uporabna, če so v hiši otroci.</p>
<b>ŠTEVEC MINUT</b> 	<p>Trikrat pritisnite osrednji gumb</p> <p>Pritisnite gumb "- "+"", da nastavite zeleni čas</p> <p>Spustite vse gumbe</p>	<p>Ko nastavljen čas poteče, se aktivira zvočni alarm. Alarm se zaustavi sam, lahko pa ga takoj zaustavite s pritiskom kateregakoli gumba.</p>	<p>Opozarja na alarm na koncu nastavljenega časa.</p> <p>Med postopkom se na zaslonu prikaže preostali čas.</p>	<p>Omogoča uporabo pečice kot budilke (lahko se aktivira bodisi z delovanjem pečice ali brez uporabe pečice)</p>
<b>TRAJANJE PEČENJA</b> 	<p>Izberite funkcijo kuhanja z gumbom funkcij pečice, zeleno temperaturo pa s termostatom.</p> <p>Push the central button 1 times</p> <p>Press the buttons "- "+" to set the length of cooking required</p> <p>Release all buttons  <b>OPOMBA:</b> Če je pečica izklopljena ali sveti lučka, funkcija načrtovanega časa kuhanja ne bo delovala.</p>	<p>Pritisnite katerikoli gumb, da ustavite signal. Pritisnite centralni gumb, da se vrnete na funkcijo ure.</p>	<p>Omogoča nastavitev časa kuhanja, ki je potreben za izbrani recept.</p> <p>Če želite preveriti, koliko časa je še potrebno, pritisnite gumb MENU 1 čas.</p> <p>Za spreminjanje / spreminjanje nastavljenega časa pritisnite tipko MENU in "- "+".</p>	<p>Ob koncu programa bo program sprožil 3 opozorilne signale in na zaslonu se pojavi napis Konec. Nastavite stikalo za izbiro funkcij na "0" za ponovno delovanje ure.</p>
<b>KONEC PEČENJA</b> 	<p>Izberite funkcijo kuhanja z gumbom funkcij pečice, zeleno temperaturo pa s termostatom.</p> <p>Push the central button 2 times</p> <p>Press the buttons "- "+" to set the time at which you wish the oven to switch off</p> <p>Release the buttons  <b>OPOMBA:</b> Če je pečica izklopljena ali sveti lučka, funkcija načrtovanega časa kuhanja ne bo delovala.</p>	<p>V nastavljenem času se pečica izklopi. Če želite ročno izklopiti, izbirnik funkcije pečice v položaju 0.</p>	<p>Omogoča, da nastavite konec časa kuhanja</p> <p>Za preverjanje prednastavljenega časa pritisnite centralni gumb 2-krat</p> <p>Za spreminjanje nastavljenih časovnih tipk MENU + "- "+"</p>	<p>Ta funkcija se običajno uporablja s funkcijo "kuhanja". Na primer, če je posoda kuhana 45 minut in mora biti pripravljena do 12:30, preprosto izberite zeleno funkcijo, nastavite čas kuhanja na 45 minut in konec časa kuhanja do 12:30.</p> <p>Po koncu nastavljenega časa kuhanja se pečica samodejno izklopi in zazvojni zvočni alarm.</p> <p>Kuhanje se bo začelo samodejno ob 11:45 (12:30 minus 45 min) in se bo nadaljevalo do vnaprej nastavljenega časa končnega kuhanja, ko se bo pečica samodejno izklopila.</p>

# Načini kuhanja

Funkcije	Gumb termost.	Gumb termost.	Funkcije
			LAMP: Za prižiganje luči v pečici Samodejno se aktivira tudi ventilator za hlajenje (modeli z ventilatorjem)
	200	50 ÷ MAX	AIR FRY: Ta funkcija je idealna za pečenje na zraku in v kombinaciji z dodatkom zagotavlja, da vroč zrak enakomerno in tridimenzionalno doseže hrano, kar omogoča bolj hrustljav končni rezultat. Prosimo, plitev pladenj pod polico za zbiranje sokov/paniranja/... Med pirolitičnim ciklom odstranite dodatno opremo.
	180	50 ÷ MAX	NA VEČ NIVOJIH : Delujeta oba grelca ter ventilator, tako da vroč zrak kroži v pečici. Ta način priporočamo za peko perutnine, sladici, rib in zelenjave. Enakomerna temperatura v notranjosti skrajša čas pečenja in predhodnega segrevanja pečice. Naenkrat lahko pečete različne jedi; vonji se ne bodo pomešali. Če pečete več jedi hkrati, pečenje podaljšajte za približno 10 minut.
	190	50 ÷ MAX	* MASTER BAKE : Ta funkcija omogoča kuhanje na bolj zdrav način z zmanjšanjem količine potrebne maščobe ali olja. Kombinacija grelnih elementov s pulzirajočim ciklom zraka zagotavlja popoln rezultat pečenja.
	210	50 ÷ MAX	VENTILACIJSKO PEČENJE PARA : Vroči zrak se razporedi na različnih ravneh, zaradi česar je ta funkcija idealna za sočasno pečenje različnih vrst hrane, brez kakršnega koli mešanja okusov in vonjav. S pritiskom tipke "PARA" deluje funkcija pare v kombinaciji s klasično toploto, kar zagotavlja jedem najboljši okus, popolno vzhajanje in najboljšo čvrstost. Ta način je primeren za pečenje peciva iz listnatega in kvašenega testa, kruha in pice, mesa in rib v pečici.
	220	50 ÷ MAX	* KONVENCIONALNO PARA: Tako zgornji kot spodnji grelni element se vklopita z uporabo vode v votlini za ustvarjanje pare. V votlino je treba dodati 150 ml vode in zavrteti gumb za enakomerno pečenje.
	200	50 ÷ MAX	** ŽAR : Pri zaprtih vratih pečice. Ta funkcija je primerna za peko tanjših kosov mesa. Nastavljanje temperature ni mogoče. Najprej pečico segrevajte 5 minut, nato postavite jed vanjo. Primerno za peko kebaba, mesa na žaru, gratiniranje .. Belo meso naj bo od grelca bolj oddaljeno, peče se dlje časa, a bo bolj okusno. Rdeče meso ali ribe pecite na rešetki, pod katero potisnete pekač za lovljenje maščobe.
	180	50 ÷ MAX	SPODNJE OGREVANJE VENTILATOR + PARA: Spodnji grelni element se uporablja z ventilatorjem, ki kroži zrak v pečici. Za proizvodnjo pare je potrebno v votlino dodati 150 ml vode in zavrteti gumb za to funkcijo. Možnost pare skupaj s spodnjim gretjem in ventilatorjem zagotavlja popolno vzhajanje in peko kruha.
			WI-FI ON: Pečica omogoča povezavo wifi.
			WI-FI RESET: Omogoča ponovni zagon povezave wifi.

\*\* Uporabljajte pri zaprtih vratih.

\* Preizkušeno skladno z EN 60350-1 za namene izjave o porabi energije in energijskega razreda

# Povezljivost

---

## PARAMETRI BREŽIČNE POVEZAVE

Tehnologija	Wi-Fi	Bluetooth
Standard	IEEE 802.11 b/g/n	Bluetooth v4.2, BR/EDR, BLE
Uporabljen(-i) frekvenčni pas(-ovi) [MHz]	2401-2483	2402-2480
Največja moč [mW]	100	10

## INFORMACIJE O IZDELKU ZA OMREŽNO OPREMO

- Poraba moči izdelka v omrežnem stanju pripravljenosti, če so priključena vsa žična omrežna vrata in so aktivirana vsa brezžična omrežna vrata: 2,0 W

### Kako omogočiti vrata brezžičnega omrežja:

- Če lučka LED za WiFi utripa, pomeni, da je modul WiFi vklopljen.
- Če je že povezano: obrnite gumb za vklop WiFi On.
- Če ni povezano: sledite postopku za povezavo.

### Kako onemogočiti vrata brezžičnega omrežja:

- Če je lučka LED WiFi izklopljena, pomeni, da je modul WiFi izklopljen.
- Če je pečica povezana: v 30 sekundah gumb obrnite v položaj za ponastavitev WiFi in nato v položaj izklop.
- Če pečica ni povezana, je WiFi izklopljen..

# Povezovanje pečice preko aplikacije

## NA PAMETNEM TELEFONU

### 1. Korak

- Prenesite aplikacijo hOn.



### 2. Korak

- Vpišite se oz. se registrirajte.

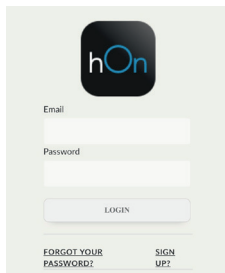

### 3. Korak

- Dodajte novo napravo

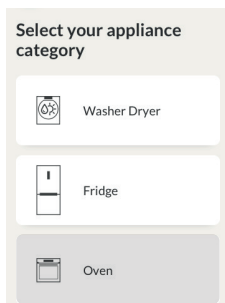

### 4. Korak

- Optično preberite kodo QR ali vstavite serijsko številko.



Sem napišite svojo serijsko številko za poznejšo uporabo.

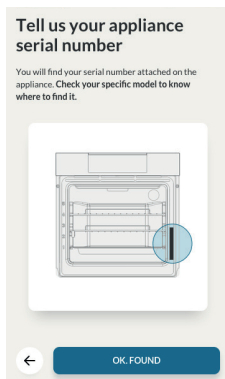



## NA NAPRAVI

### 5. Korak

- Obrnite gumb s funkcijami kuhanja na program (Ne na "lahko" niti na "0").

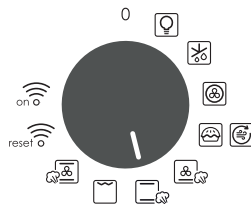

### 6. Korak

- Gumb s funkcijami obrnite na program WI-FI RESET in počakajte 30 sekund.



### 7. Korak

- Ko lučka LED za WiFi začne utripati, imate 5 minut za nadaljevanje seznanjanja.



# Način daljinskega upravljanja

---

## 1. Korak

- Obrnite gumb na program WI-FI.



---

## 2. Korak

- Vklopi se LED lučka za WiFi.



---

Candy Hoover Group Srl izjavlja, da je radijska oprema v skladu z Direktivo 2014/53/EU. Celotno besedilo izjave EU o skladnosti je na voljo na naslednjem spletnem naslovu: [www.candy-group.com](http://www.candy-group.com)

# Čiščenje in vzdrževanje pečice

Življenjski cikel aparata se lahko podaljša z rednim čiščenjem. Pred izvajanjem čiščenja počakajte, da se pečica ohladi. Za čiščenje nikoli ne uporabljajte abrazivnih čistil, jeklene volne ali ostrih predmetov, saj lahko nepopravljivo poškodujete emajlirane dele. Uporabljajte samo vodo, mila ali detergente na osnovi belila (amoniak).

## STEKLENI DELI

Priporočamo, da stekleno okno po vsaki uporabi pečice očistite z vpojno kuhinjsko brisačo. Če želite odstraniti bolj trdovratne madeže, lahko uporabite dobro ožeto gobo, namočeno v detergent, in nato sperite z vodo.

## TESNILO OKNA PEČICE

Če je umazano, lahko tesnilo očistite z vlažno gobo.

## DODATNA OPREMA

Pred spiranjem in sušenjem očistite dodatke z vlažno gobico z milom: izogibajte se uporabi abrazivnih detergentov.

## PONEV

Po uporabi žara odstranite ponev iz pečice. Preljite vročo maščobo v posodo in z gobico ter sredstvom za pomivanje posodo operite v vroči vodi. Če mastni ostanki niso odstranjeni, potopite posodo v vodo in detergent. Alternativno lahko posodo pomijete v pomivalnem stroju ali pa uporabite komercialno čistilo za pečice. Umazane posode nikoli ne postavite nazaj v pečico.

# Vzdrževanje

## ODSTRANJEVANJE IN ČIŠČENJE STRANSKIH NOSILCEV

- 1- Odstranite žične stranske nosilce tako, da jih potegnete v smeri puščic (glejte spodaj).
- 2- Za čiščenje žičnih stranskih nosilcev jih lahko postavite v pomivalni stroj ali uporabite mokro gobico ter jih potem dobro osušite.
- 3- Po čiščenju, namestite žične stranske nosilce v nasprotnem vrstnem redu.

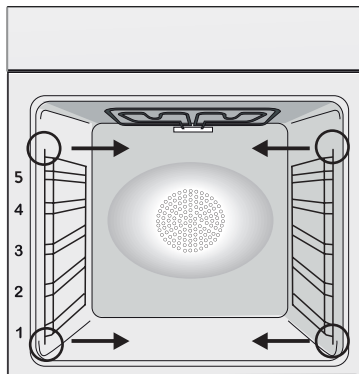



## ZAMENJAVA ŽARNICE

1. Pečico izključite iz napajanja.
2. Odvijte stekleni pokrov, odvijte žarnico in jo nadomestite z novo žarnico istega tipa.
3. Ko ste pokvarjeno žarnico zamenjali, znova namestite stekleni pokrov.

Ta izdelek vsebuje enega ali več svetlobnih virov razreda energijske učinkovitosti G (žarnica)/F (10 LED).

## Funkcija Aquactiva

Postopek AQUACTIVA olajša odstranjevanje maščobe in ostankov živil iz pečice s pomočjo pare.

1. V posodo AQUACTIVA na dnu pečice vlijete 300 ml vode.
2. Izberite funkcijo pečice Statična (  ) pečica ali Gretje (  ) spodaj.
3. Temperaturo nastavite na ikono AQUACTIVA (  )
4. Pečica naj deluje 30 minut.
5. Po 30 minutah izklopite pečico in počakajte, da se ohladi.
6. Ko je pečica hladna, s krpo obrišite površine v notranjosti.

**Opozorilo:** Preden se dotaknete pečice, se prepričajte, da se je ohladila. Dokler je pečica še vroča, bodite zelo previdni, da se ne opečete. Za ta postopek uporabljajte destilirano ali pitno vodo.

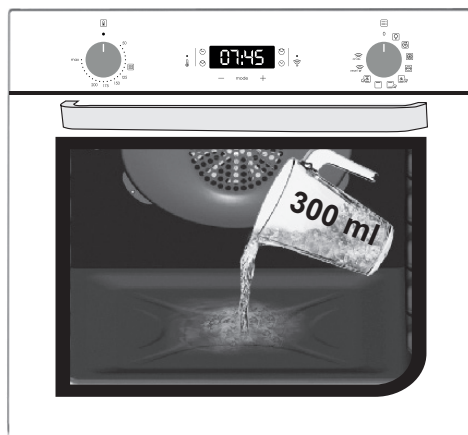

# Ravnanje z odpadki in varstvo okolja



Ta naprava je označena v skladu z določili Evropske direktive 2012/17/EU o odpadni električni in elektronski opremi (OEEO). OEEO so tako snovi, ki onesnažujejo okolje (lahko negativno učinkujejo na okolje) kot osnovni sestavni deli (ki

jih je možno ponovno uporabiti). Pomembno je pravilno ravnati z OEEO, da pravilno odstranimo in zavržemo vse snovi, ki onesnažujejo okolje, ter obnovimo in recikliramo vse materiale.

Kot posamezniki lahko pomembno vplivamo na to, da OEEO ne postane okoljska težava; upoštevati moramo le nekaj osnovnih pravil:

- Z OEEO ne smemo ravnati kot z ostalimi hišnimi odpadki.
- OEEO moramo odnesti v ustrezne centre za zbiranje odpadkov, ki jih upravlja občina ali pooblaščen podjetje. V več državah imajo urejen prevzem večjih kosov OEEO na domu.
- Ob nakupu nove lahko staro napravo vrnemo prodajalcu, ki jo je dolžen brezplačno prevzeti na osnovi ena za eno, če je oprema enake vrste in ima enake funkcije kot dobavljena.

## PRIHRANEK NA ENERGIJI IN SPOŠTOVANJE DO OKOLJA

Če je le mogoče, se izognite predgrevanju pečice in pečico kar se da napolnite z živili. Vrata pečice odpirajte kar se da poredko, saj ob vsakem odpiranju toplota uhaja iz pečice. Občutno boste prihranili na energiji, če boste pečico izklopili 5 do 10 minut pred predvidenim koncem pečenja in izrabili preostanek toplote, ki je še v pečici. Tesnila naj bodo vedno čista in nepoškodovana, da preprečite morebitno uhajanje toplote iz pečice. Če imate na izbiro tudi časovna obdobja z nižjo ceno električne energije, s pomočjo programa za zamik vklopa začetka pečenja enostavno prihranite, če pečenje zamaknete na čas, ko je električna energija cenejša.

## Odpravljanje težav

TEŽAVA	MOŽNI VZROK	REŠITEV
Pečica se ne segreje.	Ura ni nastavljena.	Nastavite uro.
Pečica se ne segreje.	Varovalo za otroke je vklopljeno.	Izklopite varovalo za otroke.
Pečica se ne segreje.	Funkcija kuhanja in temperature ni določena.	Preverite, ali so nastavitve pravilne.

## Обобщение

---

<b>78</b>	<b>Техника на безопасност</b>
<b>83</b>	<b>Общи Мерки За Безопасност</b>
<b>85</b>	<b>Описание на продукта</b>
<b>87</b>	<b>Описание на дисплея</b>
<b>89</b>	<b>Инструкции за работа</b>
<b>90</b>	<b>Свързаност</b>
<b>94</b>	<b>Общи бележки по почистването</b>
<b>94</b>	<b>Поддръжка</b>
<b>96</b>	<b>Отстраняване на проблеми</b>
<b>232</b>	<b>Installation</b>

### Техника на безопасност

---

- По време на готвене влагата може да кондензира по вътрешността на фурната или по стъклото на вратата. Това е нормално. За да намалите този ефект, изчакайте 10-15 минути след включване на захранването, преди да поставите храна във фурната. Във всеки случай кондензът изчезва, когато фурната достигне температурата за готвене.
- Гответе зеленчуците в съд с капак вместо в откритата тава.
- Избягвайте да оставяте храна вътре във фурната след готвене за повече от 15-20 минути.
- ПРЕДУПРЕЖДЕНИЕ: уредът и достъпните части стават

горещи по време на използване. Внимавайте да не докосвате горещите части.

- **ПРЕДУПРЕЖДЕНИЕ:** достъпните части може да се нагорещят, когато се използва фурната. Малките деца трябва да се държат на безопасно разстояние.
- **ПРЕДУПРЕЖДЕНИЕ:** Изключете уреда от главното електрическо захранване преди извършване на каквито и да е работи или поддръжка по него.
- **ПРЕДУПРЕЖДЕНИЕ:** за да се избегне опасност, породена от неволното нулиране на термоизключвателя, уредът не бива да се захранва през външно изключващо устройство, като например таймер, нито да бъде свързан към верига, която се включва и изключва редовно.
- Децата под 8-годишна възраст трябва да бъдат държани на безопасно разстояние от уреда, ако не се наблюдават непрекъснато.
- Не допускате деца да си играят с уреда.
- Уредът може да се използва от лица на 8-годишна възраст или повече, както и от лица с ограничени физически, сензорни или психически способности, без опит или знания за продукта само ако се наблюдават или са им били предоставени инструкции за работа с уреда по безопасен начин с осведоменост за възможните рискове.
- Почистването и поддръжката не трябва да се извършват от деца без наблюдение.
- Не използвайте груби или абразивни материали или остри метални стъргалки за почистване на стъклата на вратата на фурната, тъй като те може да надраскат повърхността и да раздробят стъклото.
- Фурната трябва да се изключи преди отстраняване на демонтиращите се части. След почистване ги сглобете отново съгласно инструкциите.
- Използвайте само термометъра за месо, препоръчан за тази фурна.

- Не използвайте почистващ уред с пара или уред за пръскане под високо налягане за почистване.
- Ако фурната е предоставена от производителя без куплунг:

УРЕДЪТ НЕ ТРЯБВА ДА СЕ СВЪРЗВА КЪМ ИЗТОЧНИК НА ЕЛЕКТРОЗАХРАНВАНЕСКУПЛУНГИЛИГНЕЗДА, А ТРЯБВА ДА СЕ СВЪРЖЕ ДИРЕКТНО КЪМ ГЛАВНОТО ЗАХРАНВАНЕ.

Свързването към източник на захранване трябва да се извърши от подходящо квалифициран професионалист. За да съответства инсталацията на текущото законодателство за безопасност, фурната трябва да се свърже само чрез поставяне на омниполярен прекъсвач, с отделяне на контактите, съвместимо с изискванията за свръхнапрежение от категория III между уреда и източника на захранване. Омниполярният прекъсвач трябва да може да издържи максималния свързан товар и да отговаря на текущото законодателство. Заземителният кабел в жълто и зелено не трябва да се прекъсва от прекъсвач. Използваният за свързване омниполярен прекъсвач трябва лесно да се достига, когато се инсталира уредът. Свързването към източник на захранване трябва да се извърши от подходящо квалифициран професионалист, като се има предвид полярността на фурната и източника на захранване. Разединяването трябва да се постига чрез вграждане на ключ във фиксираното окабеляване, съгласно правилата за окабеляване.

- Ако фурната е предоставена от производителя с куплунг: Гнездото трябва да е подходящо за указания на етиката товар и трябва да има свързан и работещ заземяващ контакт. Заземителният проводник е с жълт и зелен цвят. Тази операция трябва да се извърши от подходящо квалифициран персонал. В случай на несъвместимост между гнездото и куплунга на уреда, поискайте от квалифициран електротехник да замени гнездото с друг,



подходящ тип. Куплунгът и гнездото трябва да отговарят на текущите стандарти в страната на инсталиране. Връзката към източник на хранване също може да се осъществи чрез поставяне на омниполярен прекъсвач с отделяне на контактите, отговарящо на изискванията за свръхнапрежение от категория III, между уреда и източника на хранване, който може да издържи максималния свързан товар и който отговаря на текущото законодателство. Заземителният кабел в жълто и зелено не трябва да се прекъсва от прекъсвач. Гнездото или омниполярният прекъсвач трябва лесно да се достигат когато се инсталира уредът. Разединяването може да се постига чрез осигуряване на достъпност на куплунга или вграждане на ключ във фиксираното окабеляване съгласно правилата за окабеляване.

- Ако хранващият кабел е повреден, той трябва да бъде заменен с кабел или специален пакет, предоставен от производителя, или като се свържете с отдела за обслужване на клиенти. Типът на хранващия кабел трябва да е H05V2V2-F. Това действие трябва да се извършва само от подходящо квалифициран специалист. Заземителният проводник (жълто-зелен) трябва да е приблизително 10 mm по-дълъг от другите проводници. За ремонти се обръщайте към отдела за обслужване на клиенти и изисквайте използване на оригинални резервни части.
- Неспазването на горното може да застраши безопасността на уреда и да обезсили гаранцията.
- Преди почистването трябва да се извади излишъкът от разлетия материал.
- Дълго прекъсване на електрохранването по време на фаза на готвене може да причини повреда на монитора. В този случай се свържете с отдела за обслужване на клиентите.

- Уредът не трябва да се монтира зад декоративна врата, за да се избегне прегряване.
- Когато поставите рафта вътре, уверете се, че стоперът е насочен нагоре и в задната част на кухнята. Рафтът трябва да бъде пхнат изцяло в кухнята
- Когато поставяте тавичката на решетките, обръщайте внимание дали обезопасените срещу плъзгане ръбове са позиционирани назад и нагоре.
- **ПРЕДУПРЕЖДЕНИЕ:** не облепвайте вътрешността на фурната с алуминиево фолио или защитно фолио за еднократна употреба от търговската верига. При докосване до нагорещените емайлirани повърхности, алуминиевото фолио или другите видове защита може да се разтопят и така да увредят емайла на вътрешните стени.
- **ПРЕДУПРЕЖДЕНИЕ:** Никога не сваляйте уплътнението на вратата на фурната.
- **ВНИМАНИЕ:** Не допълвайте дъното на кухнята с вода по време на готвене или когато фурната е гореща.
- За работа с уреда при номиналните честоти не се изисква допълнително действие/настройка.
- Фурната може да бъде разположена нависоко, в колона или под работен плот. Преди фиксиране трябва да осигурите добра вентилация в пространството на фурната, за да позволите правилна циркулация на свеж въздух, необходим за охлаждане и защита на вътрешните части. Направете отворите, посочени на последната страница, според типа на крепежните елементи.
- За правилна употреба на фурната се препоръчва да не се поставя храна в пряк контакт с полиците и тавите, а да се използва хартия за печене и/или специални съдове.

# Общи Мерки За Безопасност

---

Благодарим Ви, че избрахте един от нашите продукти. За да имате възможно най-добър резултат при използването на фурната, внимателно прочетете това ръководство. Препоръчваме Ви да запазите настоящото ръководство за монтаж и експлоатация и при нужда да се обръщате към него.

Когато уредът е в експлоатация всички достъпни части са горещи. Внимавайте да не се докосвате до тези елементи. При първият пуск на фурната, може да се усети неприятна миризма. Това става защото изолационните елементи се загреват за първи път. Това е абсолютно нормално и няма повод за притеснение. Изчакайте уреда да изстине и го забършете добре. След това е готов за нормална експлоатация.

Една фурна по своята същност на работа става много гореща. Особено стъклото на вратата на фурната.

## Инструкции за безопасност

---

Използвайте фурната единствено по предназначение - само за приготвяне на храна. Всяка друга употреба, например като източник на топлина, се смята за неправилна и следователно опасна. Производителят не носи отговорност за щети, възникнали вследствие на неуместната, неправилната или неразумната употреба на фурната.

Използването на всеки един електроуред предполага спазването на някои основни правила:

- Не изключвайте от контакта, като дърпате кабела.
- Не докосвайте уреда с мокри или влажни ръце или крака.
- Не се препоръчва използването на адаптери, разклонители и удължители.

В случай на повреда и/или не добра работа, изключете уреда и не се опитвайте да го поправите сами.

## Електрическа безопасност

---

**УВЕРЕТЕ СЕ, ЧЕ СВЪРЗВАНЕТО НА ЕЛЕКТРИЧЕСКИТЕ КАБЕЛИ СЕ ИЗВЪРШВА ОТ ЕЛЕКТРОТЕХНИК ИЛИ КВАЛИФИЦИРАН ТЕХНИК.** Електрическата инсталация, към която е свързана фурната, трябва да отговаря на изискванията на приложимото законодателство в страната, в която се ползва уредът. Производителят не носи отговорност за щети, причинени от неспазването на тези указания. Фурната трябва да бъде свързана към електрозахранване със заземено контактено гнездо или многополюсен прекъсвач, в зависимост от приложимото законодателство в страната, в която се извършва монтажът. Електрозахранващата инсталация трябва да бъде защитена с подходящи предпазители, а използваните проводници трябва да имат напречно сечение, подходящо за провеждане на тока, необходим за захранване на фурната.

### СВЪРЗВАНЕ

Фурната е оборудвана със захранващ кабел, който трябва да се свърже единствено към източник 220 - 240 V AC 50 Hz между фазите или между фазата и нулата. Преди да свържете фурната към захранването, е важно да извършите проверка на:

- стойностите на напрежението с фазомер и
- настройката на прекъсвача.

Заземяващият проводник, който е свързан към заземяваща клема на фурната, трябва да бъде свързан към заземяващата клема на захранването.

## **ПРЕДУПРЕЖДЕНИЕ**

Преди да свържете фурната към захранването, поискайте от квалифициран електротехник да провери изправността на заземяващата клема на захранването. Производителят не носи отговорност за инциденти или други проблеми, възникнали поради грешно заземяване и/или неизправности в заземителните клеми.

**ЗАБЕЛЕЖКА:** Тъй като фурната може да се нуждае от поддръжка, препоръчително е да разполагате със свободно контактно гнездо, в което да бъде включена, ако бъде преместена от мястото, на което е монтирана. Захранващият кабел трябва да се подменя единствено от електротехник, занимаващ се с поддръжка на електроуреди.

## **Препоръки**

---

Почиствайте фурната след всяко ползване и така ще можете да я поддържате безупречно чиста.

Не облепвайте вътрешността на фурната с алуминиево фолио или защитно фолио за еднократна употреба. При докосване до нагорещените емайлирани повърхности, алуминиевото фолио и други видове защита, може да се разтопи и така да увреди емайла на вътрешните стени. За да предотвратите прекомерно зацапване на фурната и дим със силен мирис, който се образува вследствие от това, препоръчваме да не използвате фурната на много висока температура. По-добре е да удължите времето за готвене, като намалите леко температурата. Освен предоставените заедно с фурната приспособления, препоръчваме да използвате само тави и форми за печене, които имат повишена топлоустойчивост.

## **Монтаж**

---

Монтажът на фурната не е задължение на производителя. Ако е необходимо съдействието на производителя за отстраняването на повреди, произтичащи от неправилен монтаж, това съдействие не се покрива от гаранцията. Трябва да се следват указанията за монтаж, които са предназначени за квалифицирани професионалисти. Неправилният монтаж може да причини материални щети или наранявания на хора и животни. Производителят не носи отговорност за такива щети или наранявания.

Фурната може да бъде разположена на високо място в колона или вградена под кухненски плот. Преди да я монтирате, се уверете че в определеното за фурната пространство има добра вентилация и безпрепятствен достъп на свеж въздух, който е необходим за охлаждането и защитата на вътрешните елементи на фурната. Изработете отворите в съответствие с посочените на последната страница спецификации в зависимост от начина на монтаж.

## **Първа употреба**

---

### **ПРЕДВАРИТЕЛНО ПОЧИСТВАНЕ**

Почистете фурната, преди да я използвате за пръв път. Забършете външните повърхности с навлажнена мека кърпа. Измийте всички приспособления и забършете вътрешността на фурната с разтвор на топла вода и препарат за миене. Включете фурната на максимална температура и я оставете да работи около 1 час - така ще бъдат отстранени остатъчните миризми на "ново".

## Описание на продукта

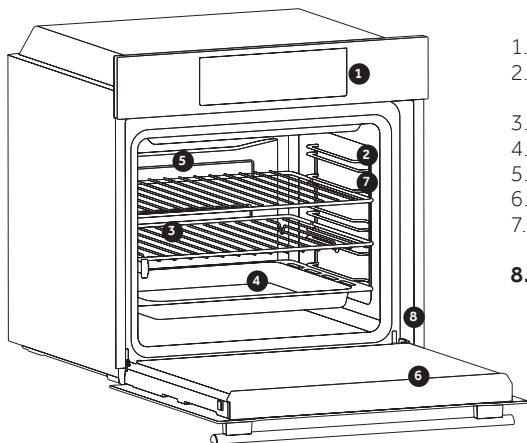

1. Панел за управление
  2. Позиции на решетката (телена страница, ако е включена)
  3. Скари
  4. Тава
  5. Вентилатор (ако има)
  6. Вратичка на фурната
  7. Телени страници (ако има: само за плоски камери)
- 8. Сериен номер**

## ПРИНАДЛЕЖНОСТИ

### 3 Метална скара

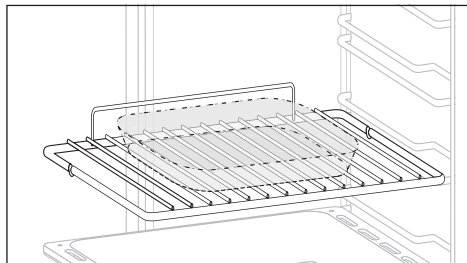

Държи тапи и други съдове за печене.

### 4 Тава за отцеждане

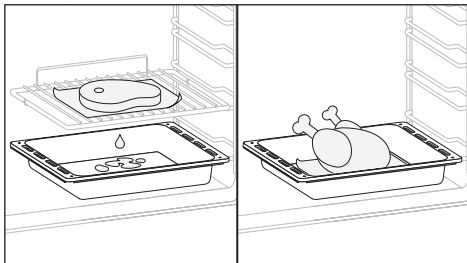

Събира остатъци, които прокапват при готвена на храна на гриловете.

### 7 Телена страница

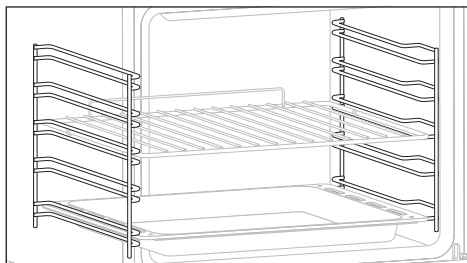

Разположени от двете страни на камерата на фурната, държат метални грилове и тапи за отцеждане.

### Catalytic panels (only if present\*)

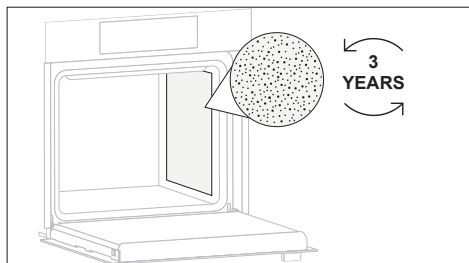

Special panels coated with enamel, made with a microporous structure to turn fat into gaseous elements that are easy to remove. Replace after 3 years of use (at 2/3 cooking cycles per week).

### Dual tray (only if present\*)

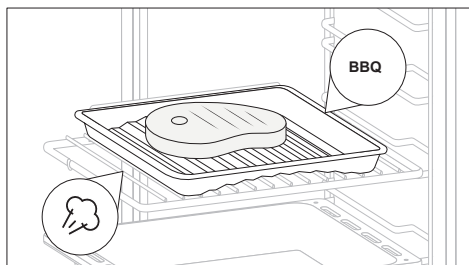

This accessory allows you to cook the best BBQ meat without generating smoke. By simply changing the tray's direction, you can also cook vegetables or fish, keeping them tender and juicy without adding fats, thanks to the steam touch.

### Airfry (only if present\*)

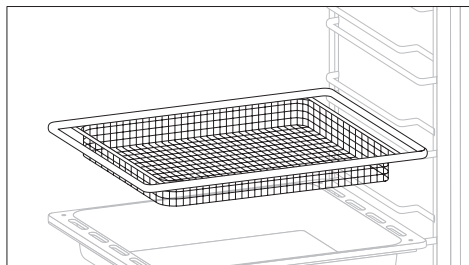

This accessory guarantees that your food will be consistently crunchy on the outside and tender on the inside, and it achieves this in less time than a deep fryer without the need for oil. Additionally, it promotes improved air circulation, resulting in crisper food. For the best results, use level 3 for airfry grids and level 4 for airfry trays.

\* Depending on the oven model.

### Softclose (only if present\*)

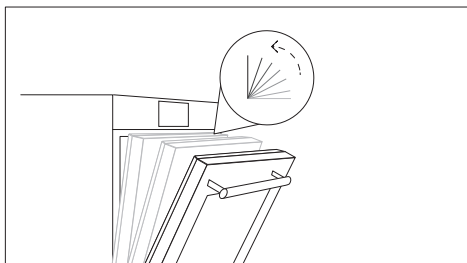

Hinges which ensure an automatic soft and smooth movement during the closing phase of the oven door.

### Chef panel (only if present\*)

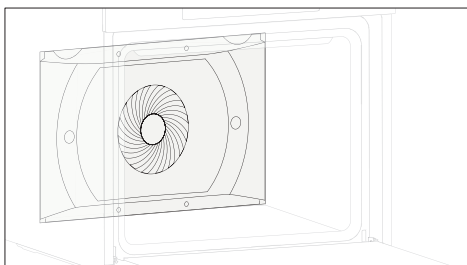

An air conveyor that increases air circulation inside the oven. This enables improved cooking performance, more even cooking of food at all temperatures, shorter cooking times and, lastly, an even temperature distribution inside the oven.

### Pizza stone (only if present\*)

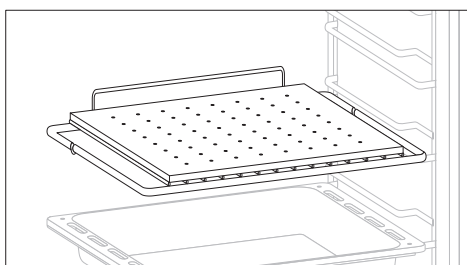

When properly heated, it assists in cooking pizza similarly to professional ovens. Preheating the pizza creates an extremely hot cooking surface that makes the pizza crust crispy and brown.

# Описание на дисплея

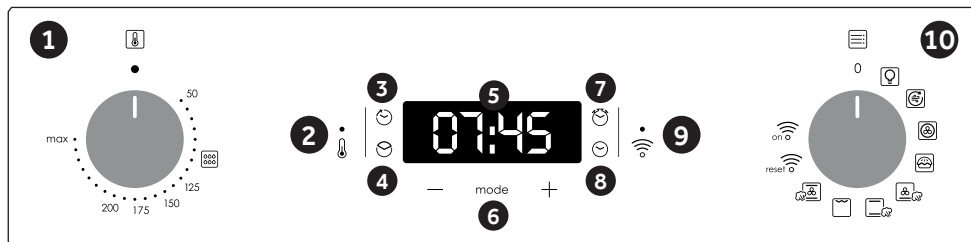





1. Копче за избор на термостат
2. Сигнална лампа на термостата
3. Край на готвенето
4. Време за готвене
5. Дисплей за температура или часовник
6. Меню и контроли за настройка
7. Минутен таймер
8. Настройка на часовника
9. WiFi сигнална лампа
10. Копче за избор на функции

**ВНИМАНИЕ:** първата операция за извършване след като фурната е била инсталирана или след прекъсване на захранването (това се разпознава от мигането на дисплея ) е задаването на правилното време. Това се постига, както следва:

- Натиснете централния бутон 4 пъти
- Задайте времето с "-" "+" бутони.
- Освободете всички бутони







**ВНИМАНИЕ:** Фурната ще работи само при условие че часовникът е настроен.

ФУНКЦИЯ	КАК ДА АКТИВИРАМЕ	КАК ДА ИЗКЛЮЧИТЕ	КАКВО ПРАВИ	ЗА КАКВО СЕ ИЗПОЛЗВА
<b>ЗАКЛЮЧВАНЕ</b> 	<p>Функцията за заключване за деца се активира с натискане на Set (Настройване) (+) за минимум 5 секунди. От този момент нататък всички останали функции са заключени и дисплейт ще мига на 3 секундни интервали STOP (СТОП) и предварително зададеното време с прекъсвания. От този момент нататък всички други функции ще са заключени, светодиодът за „Заключване срещу деца“ се включва, на дисплея ще примигва „STOP“ и ще се показва времето на прекъсвания.</p>	<p>Функцията за заключване за деца се деактивира чрез натискане на тъчпада Set (Настойване) (+) отново за минимум 5 секунди. От този момент нататък всички функции могат да се избират отново. От този момент светодиодите на "Заключване срещу деца" се изключват и всички функции могат да бъдат избрани отново.</p>	<p>Фурната не може да се използва.</p>	<p>Тази функция е полезна, ако в къщата има деца.</p>

ФУНКЦИЯ	КАК ДА АКТИВИРАМЕ	КАК ДА ИЗКЛЮЧИТЕ	КАКВО ПРАВИ	ЗА КАКВО СЕ ИЗПОЛЗВА
<p><b>ТАЙМЕР</b></p> 	<p>Натиснете централния бутон 1 пъти</p> <p>Натиснете бутоните “-” “+”, за да настроите нужното време.</p> <p>Освободете всички бутони</p>	<p>Когато зададеното време изтече, звукова аларма сигнализира край. След като се активира, тази аларма ще спре самостоятелно, но можете да я спрете веднага чрез натискане на някой от бутоните.</p>	<p>В края на зададеното време прозвучава аларма.</p> <p>По време на процеса дисплеят показва оставащото време.</p>	<p>Позволява използването на фурната като будилник (може да се активира както по време на работа на фурната, така и при изключена фурна)</p>
<p><b>ВРЕМЕ ЗА ГОТВЕНЕ</b></p> 	<p>Изберете функцията за готвене с копчето за избор на функция на фурната, температурата, на която искате да готвите с копчето на термостата.</p> <p>Натиснете централния бутон 1 пъти</p> <p>Натиснете бутоните “-” “+”, за да зададете необходимата продължителност на готвенето</p> <p>Освободете всички бутони ЗАБЕЛЕЖКА: Ако фурната е изключена или лампата свети, функцията за планирано време за готвене няма да работи.</p>	<p>Натиснете някой бутон, за да спрете сигнала. Натиснете централния бутон, за да се върнете към функцията часовник.</p>	<p>Позволява задаването на необходимото за съответното ястие време за готвене.</p> <p>За да проверите колко време остава, натиснете бутона MENU (МЕНЮ) 1 път.</p> <p>За да измените/промените предварително зададеното време, натиснете MENU (МЕНЮ) и бутоните “-” “+”.</p>	<p>В края на програмата, програмата дава 3 предупредителни сигнала и на дисплея се появява надпис “End” (Край). Настройте превключателя за избор на функция на “0”, за да се върнете към функцията часовник.</p>
<p><b>КРАЙ НА ГОТВЕНЕТО</b></p> 	<ul style="list-style-type: none"> <li>Изберете функцията за готвене с копчето за избор на функция на фурната, температурата, на която искате да готвите с копчето на термостата.</li> <li>Натиснете централния бутон 2 пъти</li> <li>Натиснете бутоните “-” “+”, за да настроите часа, в който искате фурната да се изключи</li> <li>Освободете бутоните ЗАБЕЛЕЖКА: Ако фурната е изключена или лампата свети, функцията за планирано време за готвене няма да работи.</li> </ul>	<ul style="list-style-type: none"> <li>В определения час фурната ще се изключи. За ръчно изключване, завъртете копчето за избор на функция в положение 0.</li> </ul>	<ul style="list-style-type: none"> <li>Позволява ви да зададете края на времето за готвене</li> <li>За да проверите предварително зададения час, натиснете централния бутон 2 пъти</li> <li>За да промените предварително зададеното време, натиснете бутоните MENU (МЕНЮ) + “-” “+”</li> </ul>	<ul style="list-style-type: none"> <li>Тази функция обикновено се използва с функцията „време за готвене“. Например, ако ястието трябва да се приготи за 45 минути и трябва да бъде готово до 12:30, просто изберете желаната функция, настройте времето за готвене на 45 минути и края на времето за готвене до 12:30 часа.</li> <li>Когато изтече зададеното за готвене време, фурната ще се изключи автоматично и ще се чуе звукова аларма.</li> <li>Готвенето ще започне автоматично в 11:45 часа (12:30 минус 45 минути) и ще продължи до предварително зададения час за край на готвенето, когато фурната автоматично ще се изключи.</li> </ul>



# Инструкции за работа

Селектор на функции	Термостат селектор	Диапазон на T °C	ФУНКЦИИ
			LAMP: включва светлината на интериора.
	200	50 ÷ MAX	ПЪРЖЕНИЕ НА ВЪЗДУХ: Тази функция е идеална за печене на пържене на въздух и в комбинация с аксесоара гарантира, че горещият въздух достига равномерно и триизмерно храната, което позволява по-хрупкав краен резултат. Моля, плитката тава под рафта за събиране на сокове/панировка/... Моля, отстранете аксесоара по време на пиrolитичен цикъл.
	180	50 ÷ MAX	МНОГОЕТАЖНОГОТВЕНЕ: Използват се долен и горен нагреватели заедно с вентилатора, който циркулира въздуха вътре във фурната. Препоръчва се за зеленчуци, риба и др. Топлината навлиза в храна подобре и времната за претопляне и готвене се намаляват. Можете да пригответе различни храни едновременно. Този метод дава много добра дистрибуция на топлината и миризмите не се смесват. Може да оставите около 10 мин повече когато готвите повече от 1 ястие.
	190	50 ÷ MAX	* MASTERBAKE: Тази функция позволява готвене по един по-здравословен начин чрез намаляване необходимото количество мазнина. Съчетанието от нагреватели с пулсиращ въздушен цикъл гарантира перфектен резултат от печенето.
	210	50 ÷ MAX	КОНВЕНЦИЯ ВЕНТИЛАТОР ПАРА: Избирайки тази функция, долният и горният нагревателни елементи работят заедно с вентилатора за равномерно готвене на всички нива. Необходимо е да добавите 150 ml вода в кухнята и да завъртите копчето за тази функция. Този метод на готвене подобрява нежността и вкуса на всяко ястие, особено печеното и червеното месо.
	220	50 ÷ MAX	* КОНВЕКЦИЯ: Използват се долен и горен нагреватели. Стандартна форма на печене. Идеална за печене на месо, печене на бисквити. Прави храната вкусна и хрупкава
	200	50 ÷ MAX	** ГРИЛ: Използва се само горния нагревател и можете да настроите температурата. 5 мин предварително нагряване са нужни за да загреете добре елементите. Идеален за кебап. Белите меса трябва да се държат на дистанция от грила. Времето за готвене е по-дълго но месото е по-вкусно. Можете да слагате червените меса и риба на рафта с тавичката за мазнини отдолу.
	180	50 ÷ MAX	ДЪЛНО ОТОПЛЕНИЕ + ВЕНТИЛАТОР + ПАРА: Долният нагревателен елемент се използва с вентилатора, който циркулира въздуха във фурната. За генериране на пара е необходимо да добавите 150 ml вода в кухнята и да завъртите копчето за тази функция. Опцията за пара, заедно с долното отопление и вентилатора, осигурява перфектно втасване и приготвяне на хляб.
			WI-FI ВКЛ.: Фурната позволява wi-fi връзка.
			WI-FI НУЛИРАНЕ: Позволява рестартиране на wi-fi връзката.

\*\* Използвайте със затворена врата.

\* Изпитано в съответствие с EN 60350-1 за целите на декларацията за потребление на енергия и енергиен клас

# Свързаност

---

## БЕЗЖИЧНИ ПАРАМЕТРИ

Технология	Wi-Fi	Bluetooth
Стандартна	IEEE 802.11 b/g/n	Bluetooth v4.2, BR/EDR, BLE
Честотен(ни) диапазон(и) [MHz]	2401-2483	2402-2480
Максимална мощност [mW]	100	10

## ИНФОРМАЦИЯ ЗА ПРОДУКТА ЗА МРЕЖОВОТО ОБОРУДВАНЕ

- Потребление на мощност от продукта в режим на мрежова готовност, ако всички мрежови портове са свързани и всички мрежови портове са активирани: 2,0 W

### Как да активирате безжичен мрежов порт:

- Ако WiFi LED индикаторът мига, това означава, че WiFi модулът е включен.
- Ако вече сте регистрирани: завъртете копчето на позиция WiFi включена.
- Ако не сте регистрирани: следвайте процедурата за регистриране.

### Как да деактивирате безжичен мрежов порт:

- Ако WiFi LED индикаторът е изключен, това означава, че WiFi модулът е изключен.
- Ако фурната е регистрирана: завъртете копчето в положение за нулиране на WiFi и след това в положение Изключено в рамките на 30 секунди.
- Ако фурната не е регистрирана, WiFi е изключена.

# Регистрация на фурната в приложението

## НА СМАРТФОН

### Стъпка 1

- Изтеглете приложението hOn.



### Стъпка 2

- Влезте или се регистрирайте.

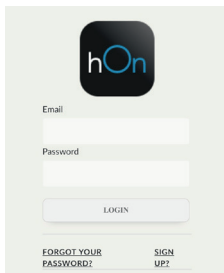

### Стъпка 3

- Добавете нов уред.

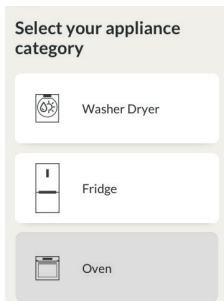

### Стъпка 4

- Сканирайте QR кода или въведете серийния номер.

Запишете тук серийния номер за справки в бъдеще.

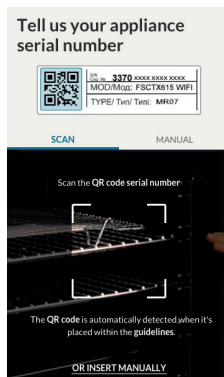
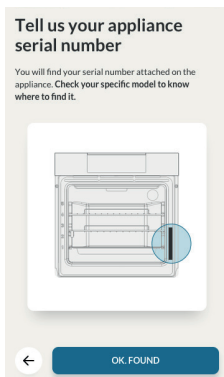





## Общи бележки по почистването

Жизненият цикъл на този уред може да бъде удължен, като го почиствате редовно. Изчакайте фурната да изстине, преди да извършвате ръчни дейности по почистването ѝ. Никога не използвайте абразивни препарати, телени четки или остри предмети за почистване, за да избегнете непоправимо увреждане на емайлираните части. Използвайте само вода, сапун или препарати на основа на белината (амонячни).

### СТЪКЛЕНИ ЧАСТИ

Препоръчително е да почиствате стъкления прозорец с попиваща кухненска кърпа след всяко ползване на фурната. За премахване на по-упорити петна можете да използвате напоена с препарат гъба, която сте изцедили добре, и след това изплакнете с вода.

### УПЛЪТНЕНИЕ НА ПРОЗОРЕЦА НА

### ФУРНАТА

Ако е зацапано, уплътнението може да бъде почистено с леко навлажнена гъба.

### ПРИСПОСОБЛЕНИЯ

Почиствайте приспособленията с мокра насапунисана гъба, преди да ги изплакнете и подсушите. Избягвайте използването на абразивни препарати.

### ТАВА ЗА ОТТИЧАНЕ

След като използвате грила, свалете тавата от фурната. Изсипете горещата мазнина в контейнер и измийте тавата с гореща вода, като използвате гъба и течност за почистване.

Ако останат мазни остатъци, потопете тавата във вода и детергент. Друга възможност е да измиете тавата в съдомиялната машина или да използвате обикновен детергент. Никога не поставяйте мръсна тава обратно във фурната.

## Поддръжка

### Инструкции за сваляне и почистване на страничните стойки

1. Извадете металните скари, като ги издърпате по посока на стрелките (виж по-долу).
2. За да почистите металните скари ги поставете в съдомиялната машина или използвайте влажна гъба, а след това се уверете, че са подсушени.
3. След почистване поставете металните скари в обратния ред.

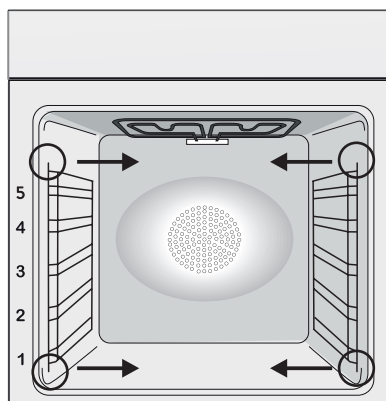



## СМЯНА НА КРУШКАТА

1. Изключете фурната от захранването.
2. Свалете стъкления капак, развийте крушката и я подменете с нова от същия тип.
3. След като подмените изгорялата крушка, поставете обратно стъкления капак.

Този продукт съдържа един или повече източници на светлина с клас за енергийна ефективност G (лампа)/F (10 Led осветление).

## Aquaactiva функция

Процедурата по Aquaactiva използва пара, за да се подпомогне премахването на мазнини и хранителни частици от фурната.

1. Излейте 300 мл вода в контейнера за Aquaactiva на дъното на фурната.
2. Задайте функцията Static (  ) или Войот (  ) нагряване.
3. Настройте температурата Aquaactiva icon. 
4. Оставете програмата да работи в продължение на 30 минути.
5. След 30 минути изключете програмата и да позволи на фурната да се охлади.
6. Когато уредът е истинал, почистете вътрешните повърхности на фурната с кърпа.

**Предупреждение:** Уверете се, че уредът е истинал, преди да го докоснете. Трябва да се внимава с всички горещи повърхности, тъй като съществува риск от изгаряне. Използвайте дестилирана или питейна вода.



# Управление на отпадъците и защита на околната среда



Този уред е маркиран съгласно европейска Директива 2012/19/ЕО за Отпадъци от електрическо и електронно оборудване (WEEE). WEEE съдържа едновременно замърсяващи субстанции (които могат да окажат отрицателно въздействие върху околната среда) и основни компоненти (които могат да се използват повторно). Важно е WEEE да бъдат обработени по специфични начини с оглед правилното отстраняване и изхвърлянето на всички замърсители и възвръщането и рециклиране на всички материали.

Отделните индивиди могат до окажат важна роля, осигурявайки, че WEEE няма да станат проблем за околната среда; важно е да бъдат следвани някои основни правила:

- WEEE не трябва да бъдат третирани като домакински отпадъци.
- WEEE трябва да бъдат предавани в съответните събирателни пунктове, управлявани от общината или регистрирани компании. В много държави, за големи WEEE, може да се предлага събиране от домовете.

- когато купувате нов уред, старият може да бъде върнат на търговеца, който да го приберете безплатно на база едно-към едно, докато оборудването е от същия тип има същите функции като доставеното оборудване.

## СПЕСТЯВАНЕ НА ЕНЕРГИЯ И ОПАЗВАНЕ НА ОКОЛНАТА СРЕДА

Когато е възможно избягвайте предварителното загряване на фурната. По време на готвене отваряйте вратата на фурната възможно най-малко, защото при всяко отваряне се губи топлина. За значителна икономия на енергия изключете фурната 5 – 10 минути преди планираният край на времето за готвене и използвайте остатъчната топлина, която фурната продължава да генерира. За да избегнете загуба на топлина поддържайте чисти и в ред уплътненията на фурната. Ако имате различни тарифи за електрическата енергия използвайте отложенитеят старт, за да стартирате готвенето на по-ниската тарифа.

## Отстраняване на проблеми

Проблем	Възможна причина	Решение
Фурната не загрява	Часовникът не е настроен	Настройте часовника
Фурната не загрява	Детското заключване е активирано	Деактивирайте детското заключване
Фурната не загрява	Не е избран режим на готвене или не е зададена температура	Проверете дали сте направили всички необходими настройки



## Sažetak

---

- 98** Sigurnosne upute
- 102** Opće upute
- 104** Opis proizvoda
- 106** Opis zaslona
- 108** Upute Za Uporabu
- 109** Povezivost
- 113** Opće napomene o čišćenju
- 113** Održavanje
- 115** Rješavanje problema
- 232** Installation

## Sigurnosne upute

---

- Tijekom kuhanja vlaga se može kondenzirati unutar pećnice ili na staklu vrata. Riječ je o normalnoj pojavi. Kako biste smanjili ovaj učinak, pričekajte 10 do 15 minuta nakon što uključite napajanje prije nego što stavite hranu u pećnicu. U svakom slučaju kondenzacija nestaje kada pećnice dosegne temperaturu pripremanja.
- Pripremajte povrće u posudi s poklopcem umjesto u otvorenom pladnju.
- Ne ostavljajte hranu u pećnici nakon kuhanja dulje od 15 do 20 minuta.
- UPOZORENJE: uređaj i dostupni dijelovi zagrijavaju se tijekom upotrebe. Pazite da ne dodirujete vruće dijelove.
- UPOZORENJE: dostupni dijelovi mogu postati vrući kada se pećnica upotrebljava. Djeca moraju biti na sigurnoj udaljenosti.
- UPOZORENJE: Uređaj odspojite s mrežnog napajanja prije obavljanja radova na uređaju ili održavanja.
- UPOZORENJE: radi izbjegavanja opasnosti zbog slučajnog povratka toplinskog prekidača u početno stanje, ovaj se uređaj ne smije napajati pomoću vanjskog preklopnog uređaja, kao što je vremenski programator, niti biti priključen na strujni krug koji se redovito uključuje i isključuje.
- Djecu mlađu od 8 godina držati na sigurnoj udaljenosti od uređaja ako nisu pod stalnim nadzorom.
- Djeca se ne smiju igrati uređajem. Uređaj mogu koristiti oni koji imaju 8 i više godina i oni s ograničenim fizičkim, senzornim ili mentalnim sposobnostima, bez iskustva ili znanja o proizvodu, samo ako su pod nadzorom ili ako dobiju upute o radu uređaja, na siguran način i ako su svjesni mogućih rizika.
- Čišćenje i održavanje ne smiju provoditi djeca koja nisu pod nadzorom.
- Nemojte upotrebljavati grube ili abrazivne materijale ili oštre

metalne strugače za čišćenje stakla vrata pećnice, jer mogu izgubiti površinu i uništiti staklo.

- Potrebno je isključiti pećnicu prije uklanjanja uklonjivih dijelova te ih nakon čišćenja ponovno sastavite u skladu s uputama.
- Upotrebjavajte isključivo termometar za meso koji je preporučeno za ovaj uređaj.
- Ne upotrebjavajte čistač na paru ili visokotlačni sprej za čišćenje.
- **AKO PEĆNICU ISPORUČUJE PROIZVOĐAČ BEZ UTIKAČA:**  
UREĐAJ NE SMIJE BITI SPOJEN NA IZVOR NAPAJANJA POMOĆU UTIKAČA ILI UTIČNICA, VEĆ MORA BITI IZRAVNO SPOJEN NA MREŽNO NAPAJANJE. Spajanje na izvor napajanja mora izvršiti kvalificirani stručnjak. Kako bi ugradnja bila u skladu s važećim sigurnosnim propisima, pećnicu između uređaja i izvora napajanja treba spojiti samo višepolnim prekidačem, pri čemu je razmak između kontakata sukladan zahtjevima za prenaponsku kategoriju III. Višepolni prekidač mora nositi maksimalno povezano opterećenje i mora biti sukladan sa važećim propisima. Prekidač ne smije prekidati žuto-zeleni kabel uzemljenja. Višepolni prekidač koji se koristi za priključivanje mora biti lako dostupan nakon što je uređaj ugrađen.

Spajanje na izvor napajanja mora izvršiti kvalificirani stručnjak uzimajući u obzir polaritet pećnice i izvora napajanja.

Isključivanje se mora postići ugradnjom prekidača u fiksno ožičenje u skladu s pravilima ožičenja

- **AKO JE PEĆNICA ISPORUČENA OD STRANE PROIZVOĐAČA S UTIKAČEM:**

Utičnica mora biti pogodna za opterećenje naznačeno na etiketi i mora imati povezano i funkcionalno uzemljenje. Vodič za uzemljenje je žuto-zelene boje. To treba izvršiti kvalificirani stručnjak. Ukoliko utičnica u zidu ne odgovara utikaču uređaja, zatražite od kvalificiranog električara da je zamjeni odgovarajućim tipom utičnice. Utikač i utičnica moraju biti u skladu s važećim normama u zemlji ugradnje. Priključivanje na izvor na-

pajanja moguće je i pomoću višepolnog prekidača, sa razdvajanjem kontakta sukladno sa zahtjevima za prenaponsku kategoriju III, koji se postavlja između uređaja i izvora napajanja, a koji mora biti u stanju da podnese maksimalno napajanje koje se prenosi i koji mora biti sukladno sa važećim propisima. Prekidač ne smije prekidati žuto-zeleni kabel uzemljenja. Nakon postavljanja uređaja, utičnica ili višepolni prekidač koji se koriste za priključivanje, moraju biti lako dostupni.

Isključivanje se može vršiti putem utikača – ako je dostupan ili ugradnjom sklopke u fiksno ožičenje, sukladno pravilima ožičenja.

- Ako se kabel za napajanje ošteti, treba ga zamijeniti kabelom ili posebnim snopom koji se može nabaviti kod proizvođača ili stupanjem u kontakt s odjelom službe za korisnike.
  - Kabel za napajanje mora biti tipa H05V2V2-F. Ovu radnju treba obaviti primjereno kvalificirani profesionalac. Vod za uzemljenje (žuto-zeleni) mora biti otprilike 10 mm dulji od ostalih vodova. Za sve popravke obratite se isključivo odjelu za brigu o korisnicima i zatražite upotrebu originalnih rezervnih dijelova.
  - Nepoštivanje gore navedenog može ugroziti sigurnost uređaja i učiniti jamstvo nevažećim.
  - Prije čišćenja treba ukloniti svaki ostatak prolijevanog materijala.
  - Dulji nestanak struje tijekom samog kuhanja može prouzročiti kvar zaslona. Ako se to dogodi, kontaktirajte korisničku službu.
  - Kako bi se spriječilo pregrijavanje, uređaj ne smije biti postavljen iza dekorativnih vrata.
  - Pri umetanju rešetkastog pladnja, pazite da protuklizni rub postavite prema stražnjem dijelu i prema gore.
  - Prilikom stavljanja police unutra, pazite da je zaustavnik usmjeren prema gore i u stražnjem dijelu unutrašnjosti. Policu morate potpuno uvući u unutrašnjost pećnice.
- **UPOZORENJE:** Ne prekrivajte stjenke pećnice aluminijskom folijom ili jednokratnom zaštitom koju možete kupiti u trgovini. Aluminijska folija ili druga zaštita u kontaktu s vrućim emajlom može

dovesti do otapanja ili propadanja emajla.

- UPOZORENJE: Nikada nemojte skidati brtvu vrata pećnice.
- OPREZ: Nemojte dolijevati vodu na dno unutrašnjosti pećnice tijekom kuhanja ili dok je pećnica vruća.
- Nisu potrebne daljnje mjere/postavke kako bi uređaj radio pri nominalnim frekvencijama.
- Pećnica može biti smještena iznad ili ispod radne ploče. Prije pričvršćivanja, pobrinite se da je u prostoru namijenjenom za pećnicu osigurana dobra ventilacija kako bi se omogućila ispravna cirkulacija svježeg zraka koji potreban za hlađenje i zaštitu unutarnjih dijelova. Napravite otvore navedene na zadnjoj stranici u skladu s vrstom postavljanja.
- Za ispravnu uporabu pećnice, ne savjetuje se stavljati hranu u izravni doticaj sa stalcima i pliticama, nego upotrijebiti papir za pečenje i/ili posebne posude.

# Opće upute

---

Hvala što ste odabrali jedan od naših proizvoda. Za najbolje rezultate s vašom pećnicom trebate pažljivo pročitati ovaj priručnik i spremiti ga za buduću uporabu. Prije instalacije pećnice zabilježite serijski broj kako biste ga mogli navesti osoblju servisa u slučaju popravaka. Nakon što izvadite pećnicu iz pakiranja, uvjerite se da se nije oštetila tijekom transporta. Ako niste sigurni, ne rabite pećnicu i za savjet se obratite kvalificiranom tehničaru. Svu ambalažu (plastične vrećice, polistiren, čavle) držite podalje od dohvata djece.

Prilikom prvog uključivanja pećnice može se generirati snažan miris uzrokovan ljepilom na izolacijskim pločama oko pećnice koja se zagrijava prvi put. To je sasvim normalno i, ako se dogodi, pričekajte da se dim razide prije nego što stavite hranu u pećnicu. Proizvođač ne prihvaća nikakvu odgovornost za slučajeve u kojima se nisu poštovale upute sadržane u ovom dokumentu.

**NAPOMENA:** Funkcije pećnice, svojstva i pribor navedeni u ovom priručniku razlikovat će se, ovisno o modelu koji ste kupili.

## Sigurnosne indikacije

---

Pećnicu rabite samo za svrhu kojoj je namijenjena, to jest za pečenje hrane. Svaka druga uporaba, na primjer kao izvor topline, smatra se nepropisnom te je stoga opasna. Proizvođač neće biti odgovoran za bilo kakva oštećenja nastala uslijed nepropisne, nepravilne ili nerazumne uporabe. Uporaba svih električnih uređaja podrazumijeva pridržavanje nekih osnovnih pravila:

- Pri vađenju utikača iz utičnice nikada nemojte povlačiti za električni kabel,
- Ne dirajte uređaj ako imate mokre ili vlažne ruke ili stopala,
- Uporaba adaptera, razdjelnika s više utičnica i produžnih kabela općenito se ne preporučuje,
- U slučaju kvara i/ili lošeg rada, isključite uređaj i ne vršite neovlaštene preinake.

## Električna sigurnost

---

### **POBRINITE SE ELEKTRIČNO SPAJANJE IZVRŠI ELEKTRIČAR ILI KVALIFICIRANI TEHNIČAR.**

Napajanje na koje je pećnica priključena mora zadovoljavati zakone na snazi u državi ugradnje. Proizvođač ne prihvaća nikakvu odgovornost za sve štete nastale uslijed nepridržavanja ovih uputa.

Pećnicu treba priključiti na električno napajanje s uzemljenom zidnom utičnicom ili višepolnom isključnom sklopkom, ovisno o zakonima na snazi u državi ugradnje. Električno napajanje treba zaštititi prikladnim osiguračima, a uporabljani kabeli moraju imati poprečni presjek vodiča koji može zajamčiti pravilno napajanje pećnice.

### **PRIKLJUČAK**

Pećnica se isporučuje s kabelom za napajanje koji treba spojiti na električno napajanje od 220-240 Vac 50 Hz između faza ili između faze i nule. Prije spajanja pećnice na električno napajanje važno je provjeriti sljedeće:

- Napon napajanja naveden na mjerачu,
- Postavku isključne sklopke postavke omekšivača vode

Vodič uzemljenja priključen na priključak uzemljenja pećnice treba spojiti na priključak uzemljenja izvora napajanja.

## UPOZORENJE

Prije spajanja pećnice na električno napajanje zamolite kvalificiranog električara da provjeri kontinuitet priključka uzemljenja izvora napajanja. Proizvođač ne prihvaća nikakvu odgovornost za sve nesreće ili druge probleme nastale uslijed nespajanja pećnice na priključak uzemljenja ili spajanja na priključak uzemljenja s nevaljanim kontinuitetom.

**NAPOMENA:** Budući da za pećnicu može biti potrebno održavanje, preporučuje se da bude dostupna druga električna utičnica u koju se pećnica može priključiti nakon uklanjanja iz prostora u kojem je ugrađena. Zamjenu kabela za napajanje smije izvršiti isključivo tehnički servis ili tehničari sa sličnim kvalifikacijama.

## Preporuke

---

Nakon svakog korištenja pećnice i minimalno čišćenje pomoći će da pećnica uvijek bude savršeno čista.

Ne prekrivajte stijenke pećnice aluminijskom folijom ili jednokratnom zaštitom koja se može kupiti u trgovinama. Aluminijska folija ili druge zaštite mogu se u izravnom dodiru s vrućim emajlom rastaliti i tako trajno oštetiti emajlirane stijenke unutrašnjosti pećnice.

Kako bi se spriječilo stvaranje pretjerane prljavštine u pećnici koja može rezultirati dimom i neugodnim mirisom, preporučujemo da pri radu ne koristite previsoke temperature. Bolje je da produžite vrijeme pečenja na nižoj temperaturi.

Vežano za pribor isporučen uz pećnicu, savjetujemo da koristite samo posude i plitice otporne na vrlo visoke temperature.

## Instalacija

---

Instalacija pećnice je obaveza kupca. Proizvođač nije obavezan izvesti instalaciju. Ako se zahtjeva pomoć proizvođača da ispravi greške nastale zbog pogrešne instalacije to nije obuhvaćeno jamstvom.

Pri instalaciji pećnice moraju se slijediti upute za profesionalno kvalificirane osobe. Proizvođač ne preuzima odgovornost za moguće povrede ljudi, životinja i/ili materijalnu štetu koja je nastala zbog pogrešne/neispravne instalacije pećnice.

Kuhinjski namještaj u koji se pećnica ugrađuje, mora biti izrađen od materijala otpornog na temperaturu od najmanje 70° C.

Pećnica se može ugraditi na visinu u samostojeći kuhinjski element ili ispod kuhinjske radne ploče. Prije ugradnje pećnice morate osigurati dobru ventilaciju oko prostora pećnice da se omogući pravilno kruženje svježeg zraka potrebnog za hlađenje i zaštitu unutarnjih dijelova pećnice. Napravite otvore za ventilaciju prema opisu na zadnjoj stranici ovih uputa, zavisno o načinu ugradnje.

## Prvo Korištenja

---

### PRETHODNO ČIŠĆENJE

Očistite pećnicu prije prvog korištenja:

Obrišite vanjske površine s vlažnom mekom krpom, Operite svu opremu/pribor i unutrašnjost pećnice s otopinom tople vode i deterdženta za posuđa, Podesite praznu pećnicu na maksimalnu temperaturu i ostavite da radi oko 1 sat, to će ukloniti sve mirise nove pećnice, pri ovom postupku osigurajte dobro provjetranje prostorije.

# Opis proizvoda

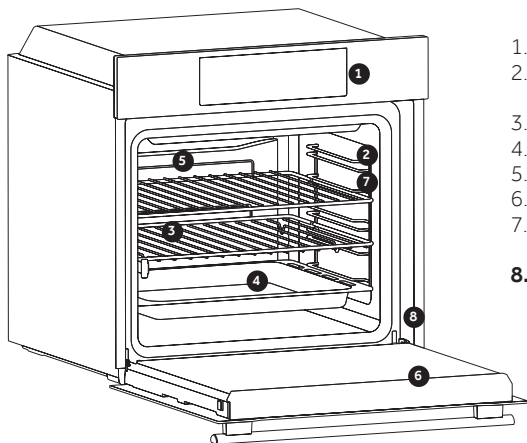

1. Upravljačka ploča
  2. Položaji polica (bočna žičana rešetka ako je uključena)
  3. Rešetke
  4. Plitice
  5. Ventilator (ako postoji)
  6. Vrata pećnice
  7. Bočne žičane rešetke (ako postoje: samo za ravnu šupljinu)
- 8. Serijski broj**

## PRIBOR

### 3 Metalna rešetka

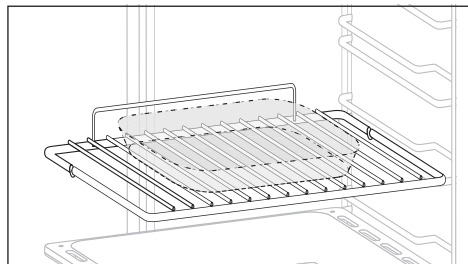

Drži posude za pečenje i plitice.

### 4 Plitica za prikupljanje sokova

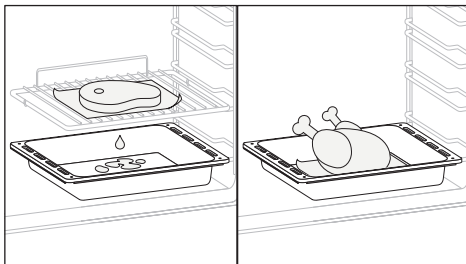

Prikuplja ostatke koji kapaju tijekom pripreme hrane na roštilju.

### 7 Bočne žičane rešetke (samo ako je uređaj opremljen)

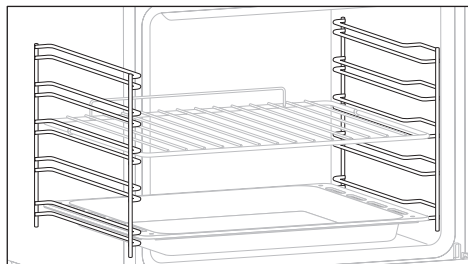

Smještene su s obje strane pećnice, drže metalne rešetke i plitice za prikupljanje sokova.



### Katalitičke ploče (samo ako je uređaj opremljen)

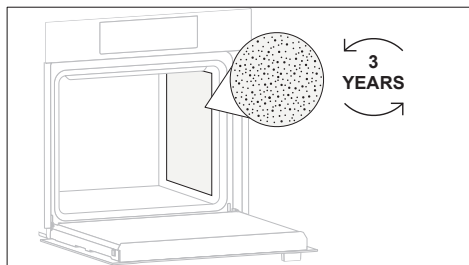

Posebne ploče obložene emajlom, s mikroporoznom strukturom kako bi se masnoća pretvorila u plinovite elemente koji se lako uklanjaju. Zamijenite nakon 3 godine uporabe (u ciklusu 2/3 kuhanja tjedno).

### Softclose (samo ako je uređaj opremljen)

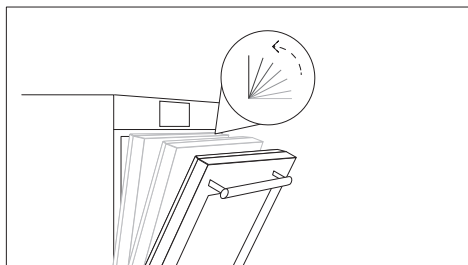

Šarke koje osiguravaju automatsko meko i glatko kretanje tijekom faze zatvaranja vrata pećnice.

### Dvostruki pladanj (samo ako je uređaj opremljen)

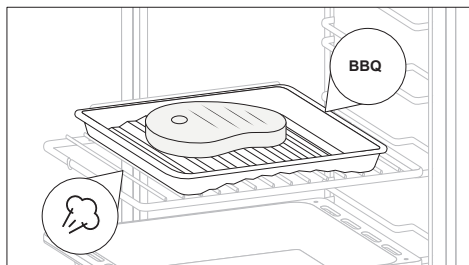

Ovaj dodatak omogućuje pečenje najboljeg mesa s roštilja bez stvaranja dima. Jednostavnom promjenom smjera pladnja možete kuhati povrće ili ribu, održavajući ih blagima i sočnima bez dodavanja masti, zahvaljujući dodiru pare.

### Kuharska ploča (samo ako je uređaj opremljen)

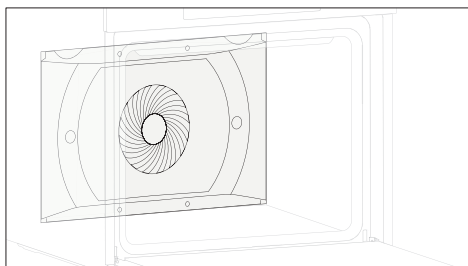

Uređaj za prijenos zraka koji povećava cirkulaciju zraka unutar pećnice. To omogućuje poboljšanu učinkovitost kuhanja, ravnomjernije kuhanje hrane na svim temperaturama, kraće vrijeme kuhanja i, na kraju, ravnomjernu raspodjelu temperature unutar pećnice.

### Prženje zrakom (samo ako je uređaj opremljen)

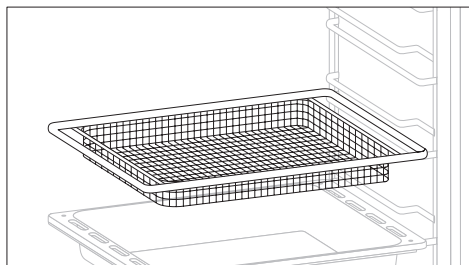

Ovaj dodatak jamči da će hrana biti ujednačeno hrskava izvana i mekana iznutra, a to se postiže za manje vremena od friteze i nije potrebno ulje. Osim toga, potiče poboljšanu cirkulaciju zraka, što daje hrskaviju hranu. Za najbolje rezultate koristite razinu 3 za rešetke za prženje zrakom i razinu 4 za pladnjeve za prženje zrakom.

### Kamen za pizzu (samo ako je uređaj opremljen)

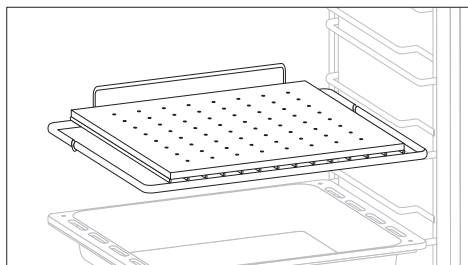

Kad se propisno zagrije, pomaže u pečenju pizze na sličan način kao i profesionalne pećnice. Zagrijavanje pizze stvara iznimno vruću površinu za pripremu hrane koja čini koru pizze hrskavom i smeđom.

# Opis zaslona

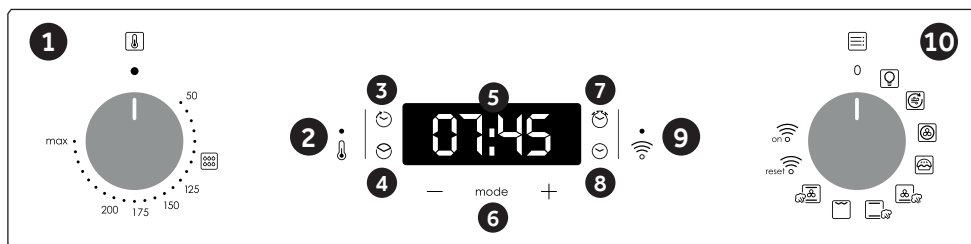



1. Gumb za odabir termostata
2. Signalna lampica termostata
3. Kraj kuhanja
4. Vrijeme kuhanja
5. Prikaz temperature ili sata
6. Izbornik i kontrole podešavanja
7. Podsjetnik
8. Podešavanje sata
9. Wifi signalna lampica
10. Gumb za odabir funkcija

**UPOZORENJE:** prva operacija koja se izvrši nakon što je pećnica instalirana ili nakon prekida napajanja (ovo je prepoznatljivo na zaslonu koji pulsira i prikazuje 12:00) postavlja točno vrijeme. To se postiže na sljedeći način.











- Pritisnite središnji gumb.
- Postavite vrijeme tipkama “-” “+”.
- Otpustite sve tipke.

**PAŽNJA:** Pećnica će raditi samo ako je postavljen sat.

FUNKCIJA	KAKO KORISTITI	KAKO DEAKTIVIRATI	ŠTO TO RADI	BILJEŠKA
<b>KLJUČANICA</b> 	Funkcija Zaštita za djecu aktivira se kada dodirnete gumb Set(+) i zadržite najmanje pet sekundi. Od tog trenutka blokirane su sve ostale funkcije i na zaslonu će naizmjenice, u razmacima od tri sekunde, bljeskati STOP i zadano vrijeme. Od ovog trenutka pa nadalje sve se ostale funkcije blokiraju, uključuje se lampica LED sigurnosne blokade za djecu, a na zaslonu isprekidano treperi STOP i trenutačno vrijeme.	Funkcija Child Lock isključena je isključivanjem pećnice dodirivanjem Touchpad Set (+) ponovo najmanje pet sekundi. Od ovog trenutka opet se mogu odabrati sve funkcije. Od ovog trenutka pa nadalje isključuje se lampica LED sigurnosne blokade za djecu i sve su funkcije ponovno dostupne za odabir.	Pećnica se ne može koristiti.	Ova je funkcija korisna ako u kući ima djece.

FUNKCIJA	KAKO KORISTITI	KAKO DEAKTIVIRATI	ŠTO TO RADI	BILJEŠKA
<b>MINUTA LESS</b> 	<p>Pritisnite središnji gumb 3 puta</p> <p>Pritisnite tipke "-" "+" za podešavanje vremena</p> <p>Otpustite sve tipke</p>	<p>Kada istekne zadano vrijeme, aktivira se zvučni alarm. Taj se alarm zaustavlja sam od sebe, ali možete ga zaustaviti odmah ako pritisnete bilo koji gumb.</p>	<p>Zvali alarm na kraju zadanog vremena.</p> <p>Tijekom postupka na zaslonu se prikazuje preostalo vrijeme.</p>	<p>Omogućuje korištenje pećnice kao budilica (može se aktivirati ili s radom u pećnici ili bez korištenja peći)</p>
<b>VRIJEME ZA KUHANJE</b> 	<p>Ručicom za funkciju pećnice odaberite funkciju kuhanja te ručicom termostata temperaturu na kojoj želite kuhati.</p> <p>Pritisnite središnji gumb 1 puta</p> <p>Pritisnite tipke "-" ili "+" za podešavanje dužine kuhanja</p> <p>Otpustite sve tipke  <b>NAPOMENA:</b> Ako je pećnica isključena ili žaruljica radi, funkcija rasporeda vremena kuhanja neće raditi.</p>	<p>Pritisnite bilo koju tipku za zaustavljanje signala. Pritisnite središnji gumb za povratak na funkciju sata.</p>	<p>Omogućuje podešavanje vremena kuhanja potrebnog za odabrani recept.</p> <p>Da biste provjerili koliko je vremena preostalo, pritisnite tipku MENU 1 puta.</p> <p>Za promjenu / promjenu podešenog vremena pritisnite MENU i tipke "-" +.</p>	<p>a kraju programa program emitira tri signala upozorenja i na zaslonu se pojavljuje End.Postavite odabirač funkcija na „0” radi povratka na funkciju sata.</p>
<b>KRAJ KUHANJA</b> 	<p>Ručicom za funkciju pećnice odaberite funkciju kuhanja te ručicom termostata temperaturu na kojoj želite kuhati.</p> <p>Pritisnite središnji gumb 2 puta</p> <p>Pritisnite tipke "-" "+" za podešavanje vremena kada želite da se pećnica isključi</p> <p>Otpustite gumb  <b>NAPOMENA:</b> Ako je pećnica isključena ili žaruljica radi, funkcija rasporeda vremena kuhanja neće raditi.</p>	<p>U postavljenom vremenu pećnica će se isključiti. Da biste ručno isključili, okrenite izbornik funkcije pećnice u položaj O.</p>	<p>Omogućuje vam podešavanje kraja vremena kuhanja</p> <p>Za provjeru unaprijed postavljenog vremena gurnite središnji gumb 2 puta</p> <p>Za promjenu prethodno podešenog vremena pritisnite tipke MENU + "-" "+"</p>	<p>Ova se funkcija obično koristi s funkcijom "vrijeme kuhanja".  Na primjer, ako se jelo mora kuhati 45 minuta i mora biti spremno do 12:30, jednostavno odaberite željenu funkciju, postavite vrijeme kuhanja na 45 minuta i kraj vremena kuhanja do 12:30.</p> <p>Na kraju vremena podešavanja kuhanja, pećnica će se automatski isključiti i zazvoniti će se zvoniti.</p> <p>Kuhanje će se započeti automatski u 11:45 (12:30 minus 45 min) i nastavit će se do predefiniiranog vremena završetka kuhanja, kada se pećnica automatski isključi.</p>

# Upute Za Uporabu

Regulator funkcije	Regulator termostata	T °C opseg	Funkcija
			SVJETILJKA: Uključuje svjetlo u unutrašnjosti pećnice. Automatski aktivira ventilator za hlađenje (samo na modelima koji imaju ugrađen ventilator za hlađenje).
	200	50 ÷ MAX	PRŽENJE NA ZRAKU: ova je funkcija idealna za pečenje na zraku i u kombinaciji s dodatkom osigurava da vrući zrak ravnomjerno i trodimenzionalno dopire do hrane, što omogućuje hrskaviji konačni rezultat. Molimo plitku tacnu ispod police za skupljanje sokova/pohanja/... Uklonite dodatak tijekom ciklusa pirolize.
	180	50 ÷ MAX	KUHANJE VENTILATOROM: Koriste se gornji i donji grijač uz ventilator koji okreće zrak u unutrašnjosti pećnice. Preporučujemo ovaj način pečenja za perad, peciva, ribe i povrće. Toplina bolje prodire u hranu te je vrijeme predzagrijavanja i pečenja kraće. Također možete peći različitu hranu u isto vrijeme sa ili bez iste pripreme u jednom ili više položaja. Ovaj način kuhanja pruža ujednačenu raspodjelu topline a mirisi različite hrane se ne miješaju. Omogućite oko deset dodatnih minuta kuhanja kada kuhate različitu hranu u isto vrijeme.
	190	50 ÷ MAX	* MASTER BAKE : Ova funkcija omogućava kuvanje na zdraviji način, s obzirom da je potrebna manja količina masti i ulja. Kombinacija grejnih elemenata sa pulsirajućim kruženjem vazduha garantuje savršene rezultate pečenja.
	210	50 ÷ MAX	VENTILATOR I DONJI GRIJAČ STEAM : Vrući zrak se distribuira na različite police, što ovu funkciju čini idealnom za istovremeno kuhanje različitih vrsta hrane, bez ikakvog miješanja okusa i mirisa. Pritiskom na tipku STEAM, opcija pare djeluje s tradicionalnom toplinom, osiguravajući najbolji ukus i teksturu vaših jela i savršeno kvasac. Ovaj je način pogodan za kuhanje lisnatih peciva, slastica na bazi kvasca, kruha i piza, pečenog mesa i ribe.
	220	50 ÷ MAX	* KONVENCIONALNO STEAM: I gornji i donji grijači elementi bit će uključeni korištenjem vode unutar šupljine za stvaranje pare. Potrebno je dodati 150 ml vode u šupljinu i okretati gumb za ovu homogenu izvedbu kuhanja.
	200	50 ÷ MAX	** GRILL: (koristi se s zatvorenim vratima) Gornji grijač koristi se samostalno uz podešavanje temperature. Potrebno je predzagrijavanje u trajanju od 5 minuta da grijač postane crven. Uspjeh je zajamčen za pripremu čevapčića, mesa i slične hrane. Bijelo meso treba biti udaljenije od grijača, vrijeme pečenja je duže ali je hrana ukusnija. Crveno meso i ribe možete staviti na policu ali ispod mora biti plitica za sakupljanje masnoće.
	180	50 ÷ MAX	DONJE GRIJANJE VENTILATOR STEAM: Donji grijač se koristi s ventilatorom koji cirkulira zrak unutar pećnice. Za stvaranje pare potrebno je dodati 150 ml vode u šupljinu i zakrenuti gumb za ovu funkciju. Opcija pare zajedno s donjim grijanjem i ventilatorom osigurava savršeno dizanje i pečenje kruha.
			WI-FI UKLJUČEN: Pećnica dopušta wifi vezu.
			WI-FI RESET : Omogućuje ponovno pokretanje wifi veze.

\*\* Koristite sa zatvorenim vratima.

\* Proverjeno u suglasnosti s CENELEC EN 60350-1, korišteno za određivanje energetske klase.

# Povezivost

---

## BEŽIČNI PARAMETRI

Tehnologija	Wi-Fi	Bluetooth
Standardno	IEEE 802.11 b/g/n	Bluetooth v4.2, BR/EDR, BLE
Frekvencijski pojas/evi [MHz]	2401-2483	2402-2480
Najveća snaga [mW]	100	10

## INFORMACIJE O PROIZVODU ZA UMREŽENU OPREMU

- Potrošnja energije proizvoda u mrežnom stanju pripravnosti ako su svi žičani mrežni priključci povezani i svi bežični mrežni priključci aktivirani: 2,0 W

### Kako aktivirati bežični mrežni priključak:

- Ako lampica LED za WiFi treperi to znači da je uključen modul za WiFi.
- Ako je već povezan: okrenite ručicu na položaj WiFi uključen.
- Ako nije povezan: slijedite postupak za povezivanje.

### Kako deaktivirati bežični mrežni priključak:

- Ako je lampica LED za WiFi isključena to znači da je isključen modul za WiFi.
- Ako je pećnica povezana: okrenite ručicu na položaj za ponovno postavljanje WiFi-ja, a zatim na položaj Isključeno unutar 30 sekundi.
- Ako pećnica nije povezana, WiFi je isključen.

# Povezivanje pećnice pomoću aplikacije

## NA PAMETNOM TELEFONU

### 1. korak

- Preuzmite aplikaciju hOn.



### 2. korak

- Prijavite se ili se registrirajte.

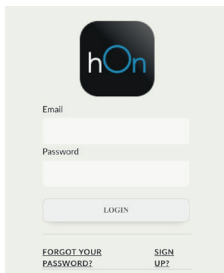

### 3. korak

- Dodajte novi uređaj

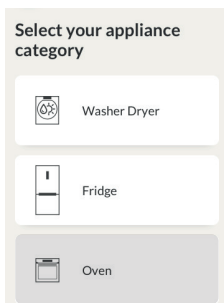

### 4. korak

- Skenirajte kôd QR ili unesite serijski broj.

Ovdje upišite serijski broj za buduću upotrebu.

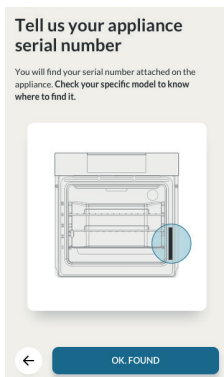







## Opće napomene o čišćenju

Radni vijek uređaja može se produljiti redovitim čišćenjem. Pričekajte da se pećnica ohladi prije ručnog čišćenja. Pri čišćenju nikada nemojte koristiti abrazivne deterdžente, čeličnu vunu ni oštre kako ne biste nepovratno oštetili emajlirane dijelove. Koristite samo vodu, sapun ili deterdžente na osnovi bjelila (amonijak).

### STAKLENI DIJELOVI

Preporučuje se čišćenje staklenog prozora upijajućim kuhinjskim ručnikom nakon svake uporabe pećnice. Kako biste uklonili tvrdokornije mrlje, možete uporabiti spužvu namočenu deterdžentom i dobro iscijeđenu. Potom isperite vodom.

### BRTVA PROZORA PEĆNICE

Ako se zaprlja, brtva se može očistiti vlažnom spužvom.

## Održavanje

### БҮЙІРЛІК СӨРЕЛЕРДІ АЛУ ЖӘНЕ ТАЗАЛАУ НҰСҚАУЫ

1. Сымды сөрелерді көрсеткілер бағытымен тарту арқылы алыңыз (төменнен қараңыз).
2. Сымды сөрелерді тазалау үшін, оларды ыдыс жуғышқа салыңыз не дымқыл шүберекті пайдаланыңыз әрі толығымен кепкенін тексеріңіз.
3. Тазалау процесінен кейін сымды сөрелерді кері ретпен орнатыңыз.

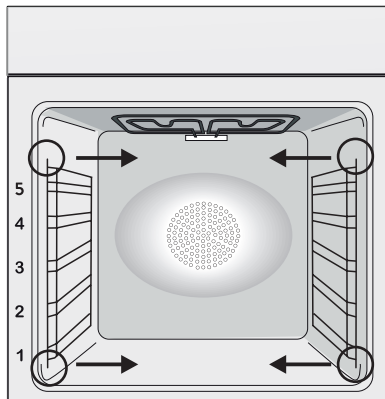



### ZAMJENA ŽARULJICE IZ SVJETILJKE

1. Válassza le a sütőt az erősáramú.
2. Az üveg borítás, csavarja ki az izzót és cserélje ki egy új izzót az azonos típusú.
3. Ha a hibás izzót cserélni, helyére az üvegbura.

Ovaj proizvod sadrži jedan ili više izvora svjetlosti čiji je razred energetske učinkovitosti G (Svjetiljka)/F (10 Led lampica).

## Funkcija "Aquaactiva"

Postupak "Aquaactiva" koristi paru za uklanjanje masnoća i drugih ostataka iz pećnice.

1. Nalijte 300 ml vode u spremnik "Aquaactiva" na dnu pećnice.
2. Podesite pećnicu na funkciju za tradicionalno pečenje (  ) ili samo donji grijac (  ).
3. Postavite gumb za odabir funkcija pećnice na oznaku "Aquaactiva" (  ).
4. Pustite da se izvede "Aquaactiva" postupak u trajanju od 30 minuta.
5. Nakon 30 minuta isključite funkciju i ostavite pećnicu da se potpuno ohladi.
6. Kada se pećnica ohladi, očistite unutarnje površine pećnice krpom.

### UPOZORENJE:

Prije brisanja unutarnjih površina provjerite da je pećnica potpuno ohladena. Budite oprezni i obratite posebnu pažnju na sve vruće površine jer postoji opasnost od opekline.

Za ovaj postupak možete koristiti destiliranu ili pitku vodu.



# Gospodarenje otpadom i zaštita okoliša



Ovaj uređaj je označen u skladu s Europskom direktivom 2012/19 / EU o otpadu električne i elektroničke opreme (WEEE). Otpadna električna i elektronička oprema sadrži i štetne tvari (koje mogu izazvati negativne posljedice za okoliš) i osnovne komponente (koje se mogu ponovno koristiti).

Važno je da otpadna električna i elektronička oprema bude podvrgnuta posebnim tretmanima, kako bi se uklonili i pravilno odložili svi zagađivači i povratili i reciklirali svi materijali.

Pojedinci mogu igrati važnu ulogu u osiguravanju da otpadna električna i elektronička oprema ne postane ekološki problem; bitno je slijediti neka osnovna pravila:

- Otpadna električna i elektronika oprema se ne smije tretirati kao kućni otpad.
- Otpadna električna i elektronika oprema treba se predati odgovarajućim sabirnim centrima kojima upravljaju općina ili registrirane

tvrtke. U mnogim zemljama, za velike otpade električne i elektroničke opreme može biti propisano sakupljanje kod kuće.

- Kada kupite novi aparat, stari može biti vraćen na prodajno mjesto koje ga mora preuzeti besplatno po osnovi jedan-za-jedan, sve dok je to oprema istovjetnog tipa i ima iste funkcije kao isporučena oprema.

## UŠTEDA ENERGIJE I BRIGA ZA OKOLIŠ

Ukoliko je moguće, izbjegavajte nepotrebno zagrijavanje prazne pećnice. Vrata otvarajte što je manje moguće, kako biste smanjili gubitak topline iz unutrašnjosti. Za značajnu uštedu energije, isključite pećnicu 5 do 10 minuta prije planiranog završetka pečenja i iskoristite preostalu toplinu pećnice. Održavajte brtve čistima i pripazite da su pravilno učvršćene, kako biste izbjegli gubitak topline. Ukoliko imate dvotarifno brojilo, iskoristite funkciju odgode početka pečenja za period jeftinije električne energije.

## Rješavanje problema

Problem	Mogući Uzrok	Rješenje
Pećnica se ne zagrijava	Sat nije postavljen	Postavite sat
Pećnica se ne zagrijava	Nisu postavljene funkcija kuhanja i temperatura	Pobrinite se da su potrebne postavke pravilne
Dodirno korisničko sučelje ne reagira	Para i kondenzacija na ploči korisničkog sučelja	Ploču korisničkog sučelja očistite krpom od mikrovlakana kako biste uklonili kondenzirani sloj

# Sadržaj

---

- 117** Bezbednosne Napomene
- 121** Opšta upozorenja
- 123** Opis proizvoda
- 125** Opis komandne table
- 127** Programi pečenja
- 128** Povezanost
- 132** Generalne napomene o čišćenju
- 132** Održavanje
- 134** Troubleshooting
- 232** Installation

## Bezbednosne Napomene

---

- Tokom kuvanja može da se kondenzuje vlaga unutar rerne ili na staklenim vratima. To je normalno stanje. Da biste smanjili ovaj efekat, sačekajte 10-15 minuta nakon uključivanja pre stavljanja hrane u rernu. U svakom slučaju, kondenzacija nestaje kada rer-na dostigne temperaturu kuvanja.
- Kuvajte povrće u posudi sa poklopcem umesto u otvorenoj posudi.
- Izbegavajte da ostavljate hranu u rerni nakon kuvanja više od 15/20 minuta.
- UPOZORENJE: Uređaj i njegovi delovi kojima se može pristupiti zagrevaju se prilikom upotrebe. Pazite da ne dodirnete zagrejane delove.
- UPOZORENJE: delovi kojima se može pristupiti mogu postati vreli pri upotrebi rerne. Držite malu decu na bezbednoj udaljenosti.
- UPOZORENJE: Isključite uređaj sa mrežnog napajanja električnom energijom pre nego što počnete sa nekom popravkom ili održavanjem.
- UPOZORENJE: Da bi se izbegao rizik usled nenamernog resetovanja termalnog isključivanja, ovaj uređaj ne sme da se napaja preko spoljnog prekidača, kao što je uklopni sat, niti da bude priključen na kolo koje se redovno uključuje i isključuje.
- Deca mlađa od 8 godina treba da budu na bezbednom rastojanju od uređaja, osim ako su pod stalnim nadzorom.
- Deca ne smeju da se igraju sa uređajem. Ovaj uređaj mogu koristiti deca uzrasta od 8 godina i više, i osobe sa smanjenim fizičkim, senzornim ili mentalnim sposobnostima ili nedostatkom iskustva i znanja, ako su pod nadzorom ili ako su dobili uputstva kako da koriste uređaj na bezbedan način i ako razumeju rizike koje ta upotreba uključuje.
- Čišćenje i održavanje ne smeju obavljati deca bez nadzora.
- Stakleni deo vrata rerne nemojte čistiti agresivnim ili abrazivnim

- sredstvima ili strugati oštrim metalnim predmetima jer tako možete izgubiti površinu, što može dovesti do pucanja stakla.
- Pre uklanjanja odvojivih delova rerna mora biti isključena, a nakon čišćenja odvojive delove treba ponovo postaviti prema uputstvima.
  - Koristite isključivo sondu za meso preporučenu za ovu rernu.
  - Za čišćenje nemojte koristiti paročistač ili sprej pod visokim pritiskom.
  - UKOLIKO PROIZVOĐAČ ISPORUČUJE RERNU BEZ UTIKAČA: UREĐAJ NE SME BITI PRIKLJUČEN NA IZVOR NAPAJANJA POMOĆU UTIKAČA ILI UTIČNICA, VEĆ MORA BITI DIREKTNO PRIKLJUČEN NA MREŽNO NAPAJANJE. Priključivanje na izvor napajanja mora izvršiti kvalifikovani stručnjak. Da bi ugradnja bila u skladu sa važećim bezbednosnim propisima, rerna mora biti povezana samo postavljanjem omnipolarnog prekidača, sa razdvajanjem kontakta u skladu sa zahtevima za prenaponsku kategoriju III, između uređaja i izvora napajanja. Omnipolarni prekidač mora nositi maksimalno povezano opterećenje i mora biti u skladu sa važećim propisima. Prekidač ne sme regulisati žuto-zeleni kabl za uzemljenje. Omnipolarni prekidač koji se koristi za priključivanje na električnu mrežu mora biti lako dostupan nakon što je rerna ugrađena. Priključak na izvor napajanja mora da izvrši kvalifikovani stručnjak uzimajući u obzir polaritet rerne i izvora napajanja. Isključivanje se mora postići ugradnjom prekidača u fiksno ožičenje u skladu sa pravilima ožičenja
  - UKOLIKO PROIZVOĐAČ ISPORUČUJE RERNU SA UTIKAČEM: Utičnica mora biti pogodna za opterećenje naznačeno na etiketi i mora imati povezano i funkcionalno uzemljenje. Kabl za uzemljenje je žuto-zelene boje. Ovu radnju treba da izvrši kvalifikovani stručnjak. Ukoliko utičnica u zidu ne odgovara utikaču uređaja, zatražite od kvalifikovanog električara da je zameni odgovarajućim tipom utičnice. Utikač i utičnica moraju biti u skladu sa aktuelnim normama ugradnje u državi. Priključivanje na električnu

mrežu moguće je i pomoću omnipolarnog prekidača, sa razdvajanjem kontakta u skladu sa zahtevima za prenaponsku kategoriju III, koji se postavlja između uređaja i izvora napajanja, a koji mora biti u stanju da podnese maksimalno napajanje koje se prenosi i koji mora biti u skladu sa važećim propisima. Prekidač ne sme regulisati žuto-zeleni kabl za uzemljenje. Utičnica ili omnipolarni prekidač koji se koriste za priključivanje na električnu mrežu moraju biti lako dostupni nakon što je rerne ugrađena. Isključivanje se može postići tako što će utikač biti lako dostupan ili tako što će se ugraditi prekidač u fiksno ožičenje u skladu sa pravilima ožičenja.

- Ako se električni kabl ošteti, treba ga zameniti kablom ili specijalnim paketom koji se nabavlja od proizvođača ili korisničke službe.
- Tip kabla za napajanje H05V2V2-F. Ovu radnju treba da izvrši stručnjak sa odgovarajućim kvalifikacijama. Kabl za uzemljenje (žuto-zeleni) mora biti otprilike 10 mm duži od ostalih kablova. Za popravke uređaja obratite se isključivo ovlašćenom servisu i zahtevajte ugradnju originalnih delova.
- Ukoliko se ne poštuju gorenavedena uputstva, bezbednost pri upotrebi uređaja nije zagarantovana i garancija proizvođača ne važi.
- Pre čišćenja treba ukloniti sve prosute materije.
- Duži prekid napajanja električnom energijom tokom aktuelne faze kuvanja može dovesti do kvara monitora. U tom slučaju obratite se službi za kupce.
- Uređaj ne sme da bude postavljen iza dekorativnih vrata da bi se izbeglo pregrevanje.
- Kada postavite policu unutra, vodite računa da graničnici budu okrenuti nagore i unazad u unutrašnjosti rerne. Polica mora u potpunosti da bude ubačena u otvor rerne.
- Kada ubacujete rešetku, obratite pažnju na to da neklizajuća ivica bude postavljena unazad i naviše.
- **UPOZORENJE:** Ne oblažite zidove rerne aluminijumskom fo-

lijom ili zaštitnim oblogama za jednokratnu upotrebu koje su dostupne u prodavnicama. U direktnom kontaktu s vrelim emajlom, aluminijumska folija ili bilo koja druga zaštitna obloga mogu izazvati topljenje i oštećenje emajla sa unutrašnje strane.

- UPOZORENJE: Nikada nemojte uklanjati zaptivku vrata rerne.
- OPREZ: Nemojte dopunjavati spremnik na dnu rerne vodom tokom kuvanja niti dok je rerne zagrejane.
- Nije potreban dodatan rad/postavke da biste koristili uređaj na nominalnim frekvencijama.
- Rerne se može postaviti visoko na stub ili ispod radne ploče. Pre nego što fiksirate rerne, morate se postarati da prostor za nju ima dobru ventilaciju koja će omogućiti odgovarajuću cirkulaciju svežeg vazduha neophodnog za hlađenje i zaštitu unutrašnjih delova. Napravite otvore kao što je navedeno na poslednjoj strani u skladu sa vrstom uređaja.
- Za pravilno korišćenje rerne ne preporučuje se stavljanje hrane direktno na rešetke i plehove već korišćenje papira za pečenje i/ili posebnih posuda.



## Opšta upozorenja

---

Hvala Vam što ste se odlučili za kupovinu našeg proizvoda. Za najbolje rezultate korišćenja Vaše rerne, molimo pročitajte ovo uputstvo pažljivo, i sačuvajte ga za referisanje u buduće. Pre instaliranja rerne, zapišite i sačuvajte 16-cifreni serijski broj, tako da ga u slučaju kvara možete proslediti ovlašćenom serviseru. Po izvlačenju rerne iz njenog pakovanja, molimo proverite da nije oštećena tokom transporta. U slučaju da imate bilo kakve sumnje, nemojte koristiti rernu i pozovite kvalifikovano tehničko lice. Celokupan materijal iz pakovanja (plastične kese, stiropor, metalne vezice) držite podalje od dece.

Kada uključite rernu prvi put, može doći do jakog ispuštanja dima. Ovo je normalna pojava koja je uzrokovana mazivima koji se nalaze oko same zapremine rerne. Dok rerna ispušta dim ili neprijatne mirise, nemojte stavljati hranu u nju. Proizvođač ne snosi nikakvu odgovornost ni posledice za nepoštovanje stavki ovog uputstva.

**NAPOMENA:** funkcije rerne, njene osobine i dodaci navedeni u ovom uputstvu se razlikuju u zavisnosti od modela koji je kupljen.

## Bezbednosna upozorenja

---

Koristite rernu isključivo za njenu namenu, tj. priprema hrane u domaćinstvu; bilo kakva druga upotreba, kao npr. korišćenje rerne kao izvor grejanja, rad sa hemikalijama ili nešto slično se smatra nepravilnom upotrebom, pa samim tim i opasnom po bezbednost. Proizvođač ne može snositi odgovornost za bilo kakvo oštećenje koje je nastalo nepravilnom ili nerazumnom upotrebom. Upotreba bilo kakvih električnih aparata podrazumeva poštovanje određenih pravila:

- nemojte vući kabal kako bi izvukli utikač iz utičnice;
- ne dodirujte aparat mokrim nogama ili rukama;
- upotreba adaptera, produžnih kablova i sličnih predmeta nije preporučljiva;

## Električna bezbednost

---

**POBRINITE SE DA ELEKTRIČAR ILI KVALIFIKOVANI TEHNIČAR POVEŽE RERNU NA STRUJU.**

Način na koji je rerna povezana na električnu mrežu mora biti napravljena u saglasnosti sa zakonima države u kojoj je rerna instalirana. Proizvođač ne prihvata nikakvu odgovornost za bilo kakvu štetu koja je nastala nepoštovanjem ovih uputstava. Rerna mora biti povezana na električnu mrežu sa uzemljenjem, ili zidni izvor sa više polova, u zavisnosti od zakona i propisa u državi u kojoj je rerna instalirana. Električna mreža mora biti zaštićena odgovarajućim osiguračima i kablovima koji moraju imati transversivne sekcije kako bi obezbedile pravilno funkcionisanje rerne.

### **POVEZIVANJE NA MREŽU**

Rerna je opremljena kablom koji može biti povezan samo na električnu mrežu napona 220-240 VAC, snaga između faze i neutrala. Pre nego što je rerna povezana na električnu mrežu, neophodno je proveriti:

- napon naznačen na merilo
- podešavanje diskonektora.

Žica za uzemljenje povezana na terminal uzemljenje rerne mora biti povezana i za odgovarajući terminal na dovodu struje.

### **UPOZORENJE**

Pre povezivanja rerne na električnu mrežu, raspitajte se kod kvalifikovanog električara da proverí ispravnost uzemljenja utičnice. Proizvođač ne preuzima nikakvu odgovornost za bilo kakve nezgode ili probleme koji su nastali kao nedostatak pravilnog uzemljenja aparata.

**NAPOMENA:** kako rerna može zahtevati rad na održavanju, preporučujemo da ostavite još jednu zidnu utičnicu slobodnom, tako da rerna može biti povezana sa njom u slučaju da je pomerena iz mesta na kome je inače instalirana. Kabal za dovod struje može biti zamenjen isključivo originalnim, od strane ovlašćenog kvalifikovanog tehničkog osoblja.

## Preporuke

---

Nakon svake upotrebe rerne, minimalno čišćenje će održati rernu savršeno čistom. Nemojte oblagati zidove rerne alu-folijom ili jednokranim zaštitama koje su dostupne u prodavnicama. Alu-folija ili bilo koja druga vrsta zaštite, u direktnom kontaktu sa toplim emajlom dovodi do rizika od topljenja i uništavanja unutrašnjosti emajla. Kako bi sprečili preterano prljanje rerne, nemojte koristiti veoma visoke temperature dok se unutra nalaze veće naslage hrane. Bolje je produžiti vreme pečenja i blago sniziti temperaturu. Zajedno sa dodacima dopremljenim uz rernu, preporučujemo Vam da koristite samo specijalne plehove i modle dizajnirane za rad na veoma visokim temperaturama.

## Instalacija

---

Proizvođač nije obavezan da izvrši instalaciju aparata. U slučaju da Vam je potrebna instalacija od strane ovlašćenog servisera, trošak izrade neće biti pokriven garancijom. Uputstva za instalaciju moraju biti praćena od kvalifikovanog osoblja. Nepravilna instalacija može dovesti do povrede ljudi, životinja kao i oštećenja imovine. U tom slučaju, proizvođač ne može snositi odgovornost za štetu. Kuhinjski element u koji je rerna ugrađena mora biti napravljena od materijala koji je otporan na temperature od najmanje 70°C. Može biti instalirana ispod ploče ili u elementima na visini. Pre učvršćivanja, morate osigurati dobru ventilaciju, kako bi unutar i oko rerne mogao da kruži vazduh neophodan za cirkulaciju svežeg vazduha za zaštitu elemenata i unutrašnjih delova. Napravite otvore koji su naznačeni na poslednjoj strani ovog uputstva.

## Prva upotreba

---

**PRELIMINARNO ČIŠĆENJE:** Očistite rernu pre prve upotrebe. Prebrišite spoljašnje površine sa vlažnom mekom krpom. Operite sve dodatke i prebrišite unutrašnjost rerne rastvorom vode i malo deterdženta za ručno pranje sudova, a potom isperite. Potom uključite rernu na maksimalnu temperaturu i ostavite da radi oko sat vremena, kako bi se sagoreli industrijski ostaci.

# Opis proizvoda

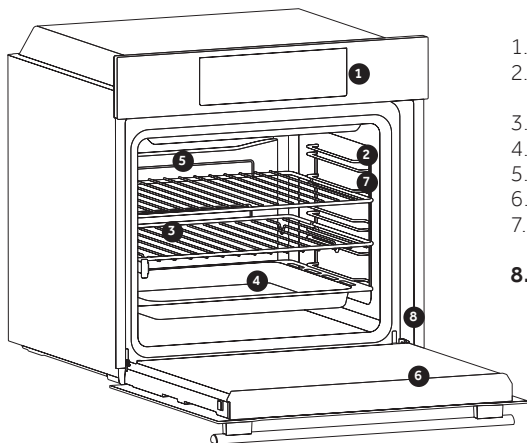

1. Upravljačka ploča
  2. Položaji polica (bočna žičana mreža ako je uključena)
  3. Mreže
  4. Pladnjevi
  5. Ventilator (ako postoji)
  6. Vrata pećnice
  7. Bočne žičane rešetke (ako postoje: samo za ravnu šupljinu)
- 8. Serijski broj**

## DODACI

### 3 Metalna rešetka

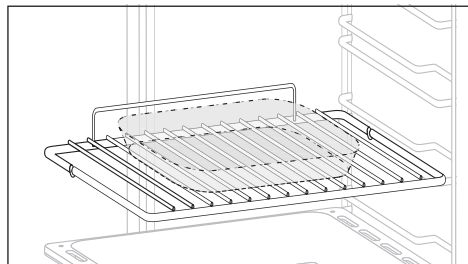

Holds baking trays and plates.

### 4 Drip pan

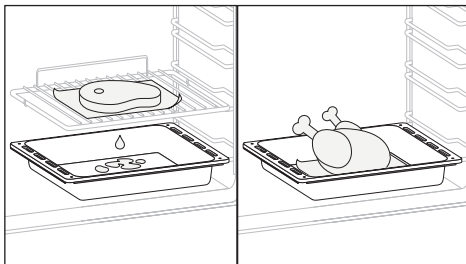

Collects residues that drip when cooking food on the grills.

### 7 Bočna žičana rešetka (samo ako je prisutan)

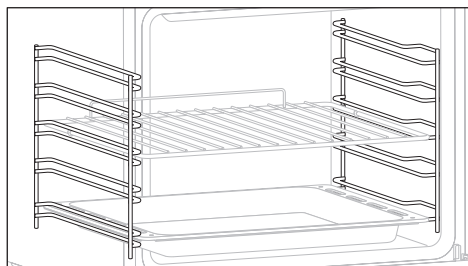

Located on both sides of the oven cavity, holds metal grills and drip pans.

### Katalitički paneli (samo ako postoje)

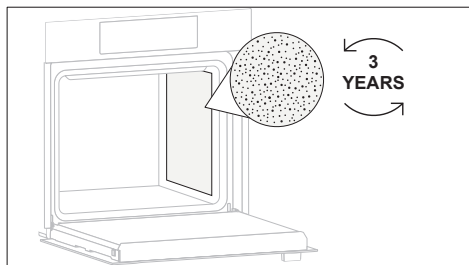

Posebni paneli obloženi emalom, napravljeni sa mikroporoznom strukturom kako bi masnoću pretvorili u gasovite elemente koji se lako uklanjaju. Zamenite nakon 3 godine upotrebe (pri 2/3 ciklusa pečenja nedeljno).

### Funkcija Softclose za lagano zatvaranje (samo ako postoje)

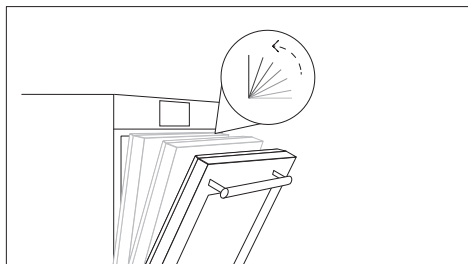

Šarke koje obezbeđuju automatsko meko i glatko kretanje tokom faze zatvaranja vrata rerne.

### Dvostruki pleh (samo ako postoje)

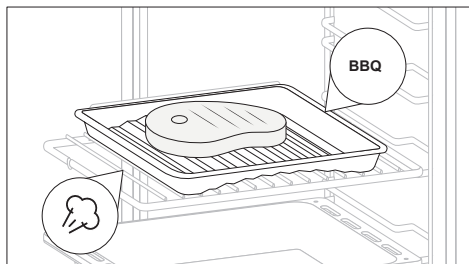

Ovaj dodatak vam omogućuje da pripremite najbolje meso sa roštilja bez dima. Jednostavno menjajući smer pleha, možete pripremati i povrće ili ribu, koji će zahvaljujući delovanju pare biti mekani i sočni bez potrebe za dodavanjem masnoće.

### Ploča kuvara (samo ako postoje)

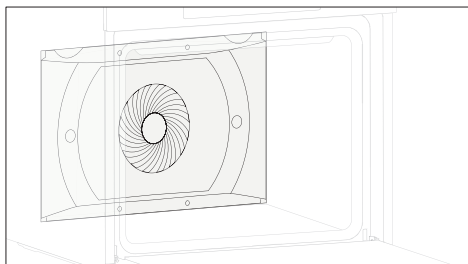

Vazdušni transporter koji povećava cirkulaciju vazduha pored rerne. To omogućava poboljšane performanse pečenja, ravnomernije pečenje hrane na svim temperaturama, kraće vreme pečenja i, na kraju, ravnomernu raspodelu temperature unutar rerne.

### Vruć vazduh (samo ako postoje)

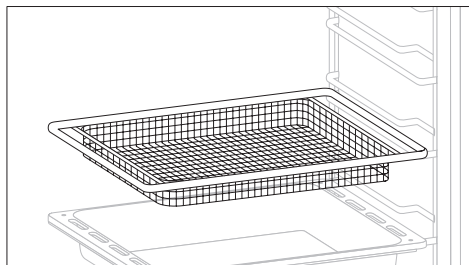

Ovaj dodatak garantuje da će vaša hrana svaki put biti hrskava spolja, a mekana iznutra; to će postići brže od friteze i bez potrebe za korišćenjem ulja. Osim toga, doprinosi boljem cirkulisanju vazduha, što hranu čini hrskavijom. Za najbolje rezultate koristite treći nivo za rešetku za vrući vazduh i četvrti nivo za plehove za vrući vazduh.

### Kamen za pečenje pice (samo ako postoje)

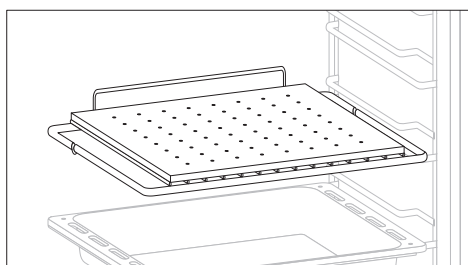

Kada se pravilno zagreje, omogućuje pečenje pice slično profesionalnim rernama. Prethodno zagrevanje kamena za pečenje pice stvara izuzetno vruću površinu za pečenje, tako daje kora pice hrskava i smeđa.

# Opis komandne table

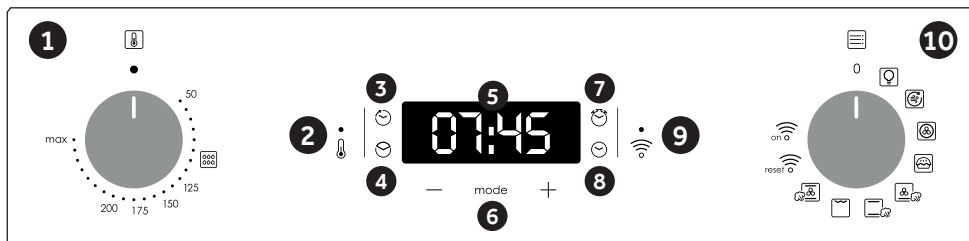





1. Dugme za izbor termostata
2. Signalna lampica termostata
3. Kraj kuvanja
4. Vrijeme kuhanja
5. Prikaz temperature ili sata
6. Kontrole menija i podešavanja
7. Podsjetnik minuta
8. Podešavanje sata
9. Wifi signalna lampica
10. Dugme za izbor funkcija

**UPOZORENJE:** prva operacija koju treba izvršiti nakon što je peć instalirana ili nakon preki-da napajanja (ovo je prepoznatljivo na displeju koji pulsira i prikazuje 12:00) postavlja tačno vrijeme. To se postiže na sljedeći način.











- Pritisnite centralno dugme.
- Postavite vrijeme tipkama “-” “+”.
- Otpustite sve tipke.

**PAŽNJA:** Pećnica će raditi samo ako je sat po-dešen.

FUNKCIJA	KAKO KORISTITI	KAKO DEAKTIVATI	ŠTA JE	BILJEŠKA
<b>ZA- KLJUČAV- ANJE</b> 	<p>Opcija za zaključavanje se aktivira tako što se dugme „Set“ (+) zadrži pritisnutim najmanje 5 sekundi. Od tog trenutka pa nadalje sve druge opcije će biti zaključane a na displeju će u intervalima od 3 sekunde naizmenično treperiti STOP i podešeno vreme. Od ovog trenutka će sve druge funkcije biti zaključane, LED indikator funkcije “Zaključano za decu” će biti uključen, a na ekranu će se naizmenično prikazivati oznaka “STOP” i tekuće vreme.</p>	<p>Opcija za zaključavanje se deaktivira dodirom tačpeda Postavite (+) po-novo najmanje 5 sekundi. Od ovog trenutka na svim funkcijama se ponovo može odabrati. Od ovog trenutka će LED indikator funkcije „Zaključano za decu” biti isključen a sve druge funkcije će ponovo biti dostupne.</p>	<p>Pećnica se ne može koristiti.</p>	<p>Ova funkcija je korisna ako u kući ima djece.</p>

FUNKCIJA	KAKO KORISTITI	KAKO DEAKTIVATI	ŠTA JE	BILJEŠKA
<b>MINUTNI POSETNIK</b> 	<p>Pritisnite centralno dugme 3 puta</p> <p>Pritisnite dugmad “-” “+” da biste postavili željeno vreme</p> <p>Oslobodite sve dugmad</p>	<p>Nakon što podešeno vreme prođe, aktiviraće se zvučni alarm. Taj alarm će se sam zaustaviti ali se može i ranije zaustaviti pritiskom na bilo koje dugme.</p>	<p>Zvuči alarm na kraju podešenog vremena.</p> <p>Tokom procesa, ekran prikazuje preostalo vreme.</p>	<p>Omogućava upotrebu pećnice kao budilnika (može se aktivirati bilo sa radom pećnice ili bez upotrebe pećnice)</p>
<b>VREME KUVANJA</b> 	<p>Pomoću dugmeta sa izborom programa izaberite opciju kuvanja, a pomoću dugmeta sa termostatom izaberite temperaturu na kojoj želite da kuvate.</p> <p>Pritisnite centralno dugme 1 puta</p> <p>Pritisnite dugmad “-” ili “+” da biste podesili dužinu kuvanja</p> <p>Oslobodite sve dugmad  <b>NAPOMENA:</b> Ako je šporet isključen ili je uključena lampica, opcija s rasporedom vremena za kuvanje neće raditi.</p>	<p>Pritisnite bilo koji taster da zaustavite signal. Pritisnite centralno dugme da biste se vratili na funkciju sata.</p>	<p>Omogućava podešavanje vremena kuvanja potrebnog za odabrani recept.</p> <p>Da biste proverili koliko dugo treba da se pokrene, pritisnite dugme MENU 1 put.</p> <p>Za promenu / promjenu prethodno podešenog vremena pritisnite MENU i “-” “+” dugmad.</p>	<p>Po završetku programa pojavice se 3 signala upozorenja a na displeju će pisati “Kraj”. Postavite dugme sa izborom programa na “0” kako biste se vratili na sat.</p>
<b>ZAVRŠETAK KUVANJA</b> 	<p>Pomoću dugmeta sa izborom programa izaberite opciju kuvanja, a pomoću dugmeta sa termostatom izaberite temperaturu na kojoj želite da kuvate.</p> <p>Pritisnite centralno dugme 2 puta</p> <p>Pritisnite dugmad “-” “+” da biste podesili vreme na kome želite da se pećnica isključi</p> <p>Otpustite dugmad  <b>NAPOMENA:</b> Ako je šporet isključen ili je uključena lampica, opcija s rasporedom vremena za kuvanje neće raditi.</p>	<p>U postavljenom trenutku, pećnica će se isključiti. Da biste ručno isključili, okrenite selektor funkcije rene u položaj O.</p>	<p>Omogućava vam da postavite kraj vremena kuvanja</p> <p>Da biste proverili podešeno vreme, pritisnite centralno dugme 2 puta</p> <p>Za promenu prethodno podešenih vremena pritisnite MENU + “-” “+”</p>	<p>Ova funkcija se obično koristi sa funkcijom “vrijeme kuvanja”. Na primer, ako se posuda mora kuvati 45 minuta i mora biti spremna do 12:30, jednostavno izaberite željenu funkciju, postavite vreme kuvanja na 45 minuta, a kraj kuvanja na 12:30.</p> <p>Na kraju podešenog vremena kuvanja, pećnica će se automatski isključiti i zvučni alarm će zvoniti.</p> <p>Kuvanje počinje automatski u 11:45 (12:30 minus 45 minuta) i nastaviće do predviđenog vremena završetka kuvanja, kada se pećnica automatski isključi.</p>

# Programi pečenja

Selektor funkcija	T °C preporučena	T °C opseg	Funkcija
			SVETLO: Uključuje svetlo unutar rerne.
	200	50 ÷ MAX	AIR FRY : This function is ideal for air fry baking and combined with the accessory, ensures the hot air to reach the food evenly and tridimensionally, allowing a crispier final result. Please use the shallow tray under the shelf to collect juices/breading/... Please remove the accessory during pyrolytic cycle.
	180	50 ÷ MAX	VIŠE NIVOA: Koriste se oba grejača zajedno sa ventilatorom koji okreće vruć vazduh u unutrašnjosti rerne. Ovaj način kuvanja preporučujemo za živinu, peciva, ribu i povrće. Ovim načinom kuvanja postižemo bolje prodiranje toplote, a vrijeme zagrijavanja i kuvanja su kraći. Kuvanje pomoću ventilatora omogućuje da različita jela kuvate zajedno u isto vreme na različitim položajima u rečni uz jednaku raspodelu toplote, a bez opasnosti od mešanja ukusa i mirisa. Kada kuvate različitu hranu u isto vrijeme, kuvajte 10 minuta duže.
	190	50 ÷ MAX	* MASTER BAKE : Ova funkcija omogućava kuvanje na zdraviji način, s obzirom da je potrebna manja količina masti i ulja. Kombinacija grejnih elemenata sa pulsirajućim kruženjem vazduha garantuje savršene rezultate pečenja.
	210	50 ÷ MAX	KONVENCIJA VENTILATOR + PARA: Odabirom ove funkcije, donji i gornji grijači elementi rade zajedno s ventilatorom za ravnomjerno kuvanje na svim nivoima. Potrebno je dodati 150 ml vode u šupljinu i okrenuti dugme za ovu funkciju. Ova metoda kuvanja poboljšava nježnost i okuse svakog jela, posebno pečenja i crvenog mesa.
	220	50 ÷ MAX	* KONVENCIONALNO PARA: I gornji i donji grijači elementi će se uključiti korištenjem vode unutar šupljine za stvaranje pare. Potrebno je dodati 150 ml vode u šupljinu i okrenuti dugme za ovu homogenu izvedbu kuvanja.
	200	50 ÷ MAX	** GRIL: Koristi se gornji grejač. Uspeh je zagaranovan za razne vrste mesa, raznjiče, čevapčice, kobasice i sl. Gril treba unapred zagrejati na 5 minuta da se postigne visoka temperatura. Belo meso treba uvek biti postavljeno malo dalje od grejača grila, vreme kuvanja je malo duže, ali meso će biti sočnije. Crveno meso i ribu možete postaviti na policu, a ispod stavite pleh za sakupljanje masti.
	180	50 ÷ MAX	DONJE GRIJANJE VENTILATOR + PARA: Donji grijač se koristi sa ventilatorom koji cirkuliše zrak unutar pećnice. Za stvaranje pare potrebno je dodati 150 ml vode u šupljinu i okrenuti dugme za ovu funkciju. Opcija na paru zajedno sa donjim grijanjem i ventilatorom osigurava savršeno dizanje i kuvanje kruha.
			WI-FI UKLJUČEN: Pećnica dopušta wifi vezu.
			WI-FI RESET : Omogućuje ponovno pokretanje wifi veze.

\* Testirano u skladu sa CENELEC EN 60350-1 za definiciju energetske klase.

# Povezanost

---

## PARAMETRI ZA BEŽIČNU OPCIJU

Tehnologija	Wi-Fi	Bluetooth
Standard	IEEE 802.11 b/g/n	Bluetooth v4.2, BR/EDR, BLE
Frekventni opseg(zi) [MHz]	2401-2483	2402-2480
Maksimalna snaga [mW]	100	10

## INFORMACIJE O PROIZVODU ZA MREŽNU OPREMU

- Potrošnja u uslovima kada je proizvod u pripravnosti na mreži, kada su svi portovi žične mreže povezani a svi portovi bežične mreže aktivirani: 2,0 W

### Kako aktivirati port bežične mreže:

- Ako WiFi led indikator treperi, to znači da je WiFi modul uključen.
- Ako je već registrovan: postavite okretno dugme na WiFi On.
- Ako nije registrovan: sledite postupak za registraciju.

### Kako deaktivirati port bežične mreže:

- Ako je WiFi led indikator isključen, to znači da je WiFi modul isključen.
- Ako je rerna registrovana: postavite okretno dugme u položaj za WiFi resetovanje a zatim u isključen položaj u roku od 30 sekundi.
- Ako rerna nije registrovana, WiFi je isključen.



# Registracija rerne na aplikaciji

## NA PAMETNOM TELEFONU

### 1. korak

- Preuzmite aplikaciju hOn.



### 2. korak

- Prijavite se ili se registrujte.

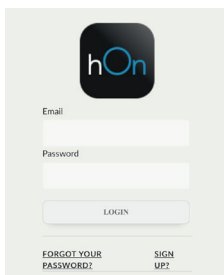

### 3. korak

- Dodajte novi uređaj

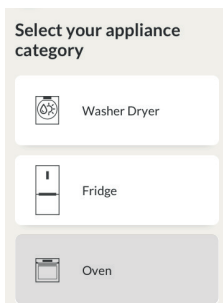

### 4. korak

- Skenirajte QR kod ili upišite serijski broj.



Ovde napišite svoj serijski broj za buduću referencu.

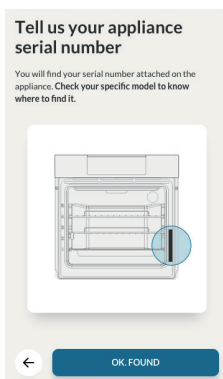

## NA UREĐAJU

### 5. korak

- Postavite okretno dugme za funkcije ku-  
vanja na neki program (ne "light" ni "0").

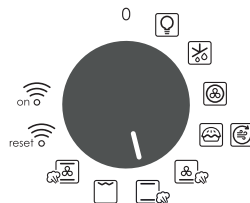

### 6. korak

- Postavite okretno dugme za funkcije  
na program WI-FI RESET i sačekajte 30  
sekundi.

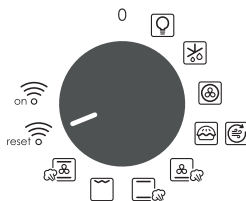

### 7. korak

- Kada WiFi LED indikator počne da treperi,  
možete da nastavite sa uparivanjem u roku  
od 5 minuta.

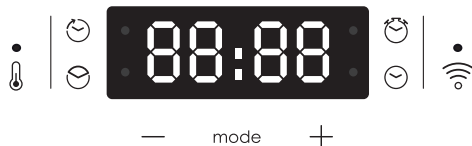

# Režim daljinskog upravljanja

---

## 1. korak

- Postavite okretno dugme na WI-FI program.



## 2. korak

- Wi-Fi LED indikator će se uključiti.

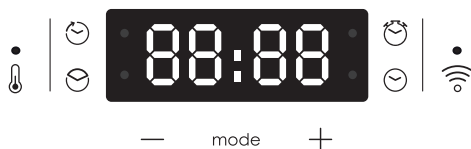

---

Ovim putem preduzeće „Candy Hoover Group Srl” izjavljuje da je radio oprema u skladu sa Direktivom 2014/53/EU. Ceo tekst EU izjave o usaglašenosti dostupan je na sledećoj internet adresi: [www.candy-group.com](http://www.candy-group.com)

## Generalne napomene o čišćenju

Životni vek aparata može biti produžen regularnim čišćenjem. Sačekajte da se rerna ohladi pre nego što krenete sa ručnim čišćenjem. Nikada nemojte koristiti abrazivne deterdžente, metalnu vunu, oštre predmete za čišćenje kako ne bi oštetili emajlirane delove. Koristite samo vodu, deterdžent ili preparate na bazi hlora (ili amonijaka).

### STAKLENI DELOVI

Preporučujemo da staklo rerne očistite sa debelom kućnom krpom nakon svakog korišćenja rerne. Kako bi uklonili skorelije fleke, možete koristiti sunđer natopljen deterdžentom (dobro isceden), a potom isprati vodom..

### GUMA RERNE

U slučaju da je prljava, gumu lako možete obri-

žati vlažnim sunđerom.

### DODACI

Očistite dodatke sa mokrim sunđerom i deterdžentom za sudove. Dobro isperite i osušite; nemojte koristiti abrazivne deterdžente.

### PLEH ZA SAKUPLJANJE MASTI

Nakon grilovanja (roštiljanja), izvucite pleh iz rerne. Toplu mast i tečnosti izručite i operite pleh u toploj vodi, korišćenjem sunđera i deterdženta za sudove. U slučaju da masni ostaci ostanu, potopite pleh u vodu i deterdžent. Takođe, pleh možete oprati u mašini za sudove ili profesionalnim sredstvom za čišćenje rerne. Nikada nemojte vraćati prljav pleh u rernu.

## Održavanje

### UKLANJANJE I ČIŠĆENJE BOČNIH ŠINA

1. Uklonite žičane rešetke tako što ćete ih povući u pravcu strelica (vidi dole).
2. Da biste očistili žičane rešetke, stavite ih u mašinu za pranje sudova ili ih očistite vlažnim sunđerom, a potom ih obavezno osušite.
3. Nakon čišćenja, vratite žičane rešetke u rernu obrnutim redosledom.

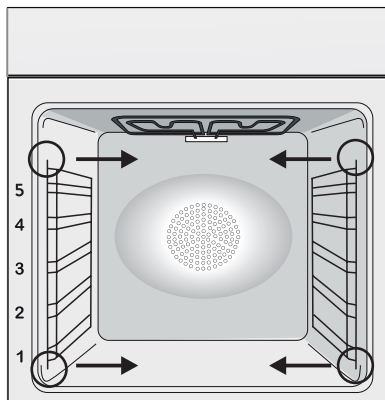



### ZAMENA SIJALICA

1. Isključite rernu iz struje.
2. Odšrafite stakleni poklopac, a potom i sijalicu. Stavite novu sijalicu i zašrafite.
3. Nakon postavljanja nove sijalice, zavrnite stakleni poklopac.

Ovaj proizvod ima jedan izvor svetlosti ili više njih čija je energetska efikasnost klase G (svetiljka) / F (10 LED).

## Funkcija Aquactiva

Postupak Aquactiva koristi paru kako bi otklonio preostalu mast i ostatke hrane iz rerne.

1. Sipajte 300 ml vode u spremnik Aquactiva u dnu rerne.
2. Podesite funkciju rerne na statični (  ) ili donji (  ) grejač.
3. Podesite temperaturu na ikonicu Aquactiva .
4. Ostavite program da radi 30minuta.
5. Nakon 30 minuta isključite program i ostavite rernu da se ohladi.
6. Kada se uređaj ohladi, očistite unutrašnje površine rerne krpom.

Upozorenje:

Proverite da li se uređaj ohladio pre nego što ga dodirnete. Budite pažljivi sa svim vrelim površinama jer mogu da izazovu opekotine. Koristite destilovanu vodu za piće.



# Otpad i zaštita životne sredine



Ovaj aparat je označen u saglasnosti sa evropskom Direktivom 2012/19/EU u vezi sa otpadom električnih aparata (WEEE). WEEE sadrži zagađujuće substance (koje mogu imati negativan uticaj na životnu sredinu), kao i bazne elemente (koji mogu biti ponovo iskorišćeni). Važno je da WEEE otpad prođe specifičan tretman kako bi na pravi način isključili zagađivače i povratili korisne materijale. Svaki pojedinac može odigrati izuzetno važnu ulogu u obezbeđenju da WEEE ne postane problem životne sredine. Neophodno je poštovati osnovna pravila:

- WEEE se ne može smatrati komunalnim otpadom;
- WEEE mora biti odnet na odgovarajuća sabirna mesta koja kontrolišu ustanove za reciklažu. U mnogim zemljama, moguće je organizovati odnošenje ovakvog otpada direktno sa kućne adrese. Kada kupite novi aparat, kod pojedinih prodavaca stari možete organizovati da Vam bude odnesen, sve dok je iste vrste kao i novi aparat koji je kupljen.

## ČUVANJE I POŠTOVANJE ŽIVOTNE SREDINE

Gde je moguće, izbegavajte pre-grejanje rerne i uvek pokušavajte da je napunite što više. Otvarajte vrata rerne što je ređe moguće, zato što velika količina toplote izlazi pri svakom otvaranju. avoid preheating the oven and always try to fill it. Open the oven door as infrequently as possible, because heat from the cavity disperses every time it is opened. Za značajnu uštedu energije, isključite rernu 5 ili 10 minuta pre nego što planirate da završite vreme pečenja, čime ćete iskoristiti preostalu toplotu koju rerna nastavlja da generiše. Držite sve gume čiste i na svom mestu, kako bi izbegli bilo kakvo gubljenje toplote i energije.

## Troubleshooting

Problem	Mogući Razlog	Rešenje
Rerna ne greje	Sat nije podešen.	Podesite tačno vreme.
Rerna ne greje	Zaštita ekrana je aktivna.	Deaktivirajte blokadu.
Rerna ne greje	Funkcija ili temperatura nisu dobro podešene.	Pobrinite se da je rerna pravilno podešena.

## Rezumat

---

- 136** Atenționări generale
- 140** Instrucțiuni generale
- 142** Descrierea produsului
- 144** Descrierea afișajului
- 146** Moduri de gătit
- 147** Conectivitate
- 151** Note generale privind curățarea
- 151** Întreținere
- 153** Curățarea și întreținerea cuptorului
- 232** Installation

## Atenționări generale

---

- În timpul gătitului, umiditatea poate condensa în interiorul cuptorului sau pe geamul ușii. Aceasta este o stare normală. Pentru a reduce acest efect, așteptați 10-15 minute după pornire, înainte de a pune alimente în cuptor. În orice caz, condensul dispare când cuptorul atinge temperatura de gătit.
- Gătiți legumele într-un recipient cu un capac, în loc de o tavă deschisă.
- Evitați să lăsați alimentele în cuptor după gătit mai mult de 15-20 de minute.
- AVERTISMENT: aparatul și părțile accesibile devin fierbinți în timpul utilizării. Aveți grijă să nu atingeți părțile fierbinți.
- AVERTISMENT: piesele accesibile pot fi fierbinți când cuptorul este în uz. Copiii mici trebuie ținuți la o distanță sigură.
- Deconectați aparatul de la sursa de alimentare înainte de a efectua orice operațiune sau lucrare de întreținere asupra acestuia.
- AVERTISMENT: pentru a evita un pericol ce poate fi cauzat de resetarea accidentală a dispozitivului de întrerupere termică, aparatul nu trebuie alimentat printr-un dispozitiv de comutare extern, precum un temporizator, sau nu trebuie conectat la un circuit care este pornit și oprit în mod regulat.
- Copiii cu vârste sub 8 ani trebuie ținuți la o distanță sigură față de aparat dacă nu sunt permanent supravegheați.
- Este interzis copiilor să se joace cu acest aparat.
- Aparatul poate fi utilizat de copii cu vârsta de 8 ani și mai mari și de persoanele cu abilități fizice, senzoriale sau mentale limitate, fără experiență sau cunoștințe privind produsul, numai dacă acestea sunt supravegheate sau instruite cu privire la utilizarea aparatului într-un mod sigur, fiind conștientizate posibilele riscuri.
- Curățarea și întreținerea nu trebuie efectuate de către copii nesupravegheați.
- A nu se utiliza materiale dure sau abrazive sau raclete metalice



- ascuțite pentru a curăța sticla de pe ușa cuptorului, deoarece acestea pot zgâria suprafața și pot determina spargerea sticlei.
- Cuptorul trebuie oprit înainte de a scoate părțile detașabile. După curățare, reasamblați părțile detașabile conform instrucțiunilor.
  - Utilizați doar sonda de carne recomandată pentru acest cuptor.
  - Nu folosiți un dispozitiv de curățare cu aburi sau pulverizator cu presiune ridicată pentru operațiunile de curățare.
  - ÎN CAZUL ÎN CARE CUPTORUL ESTE FURNIZAT DE PRODUCĂTOR FĂRĂ ȘTECĂR:  
APARATUL NU TREBUIE CONECTAT LA SURSA DE ALIMENTARE UTILIZÂND ȘTECĂRUL SAU PRIZE, CI TREBUIE CONECTAT DIRECT LA REȚEAUA DE ALIMENTARE. Conectarea la sursa de alimentare trebuie efectuată de către un profesionist calificat în mod corespunzător. Pentru a avea o instalație conformă cu legislația actuală în materie de siguranță, cuptorul trebuie conectat numai prin amplasarea unui disjunctiv omnipolar, cu separarea contactelor conformă cu cerințele privind categoria III de supratensiune, între aparat și sursa de alimentare. Disjunctivul omnipolar trebuie să suporte sarcina maximă conectată și trebuie să respecte legislația actuală. Cablul de împământare galben-verde nu trebuie să fie întrerupt de disjunctiv. Disjunctivul omnipolar utilizat pentru conectare trebuie să fie ușor accesibil atunci când aparatul este instalat. Conectarea la sursa de alimentare trebuie efectuată de către un profesionist calificat în mod corespunzător, ținând cont de polaritatea cuptorului și a sursei de alimentare. Deconectarea trebuie realizată încorporând un întrerupător în cablajul fix, în conformitate cu regulile de cablare.
  - ÎN CAZUL ÎN CARE CUPTORUL ESTE FURNIZAT DE PRODUCĂTOR CU ȘTECĂR:  
Priza trebuie să fie adecvată pentru sarcina indicată pe etichetă și trebuie să aibă contactul de împământare conectat și în funcțiune. Conductorul de împământare este de culoare gal-

ben-verde. Această operație trebuie efectuată de o persoană calificată corespunzător. În cazul incompatibilității dintre priză și ștecărul aparatului, solicitați unui electrician calificat să înlocuiască priză cu un alt model adecvat. Ștecărul și priză trebuie să fie în conformitate cu normele curente din țara unde se efectuează instalarea. Conectarea la sursa de alimentare se poate face și prin plasarea unui disjuncteur omnipolar, cu separarea contactelor conformă cu cerințele privind categoria III de supratensiune, între aparat și sursa de alimentare care poate suporta sarcina maximă conectată și care respectă legislația în vigoare. Cablul de împământare galben-verde nu trebuie să fie întrerupt de disjuncteur. Priza sau disjuncteurul omnipolar utilizate pentru conexiune trebuie să fie ușor accesibile atunci când aparatul este instalat. Deconectarea se poate realiza dacă ștecărul este accesibil sau dacă este încorporat un comutator în schema electrică fixă în conformitate cu regulile referitoare la schema electrică.

- În cazul în care cablul de alimentare este deteriorat, acesta trebuie înlocuit cu un cablu sau un mănunchi special disponibil de la producător sau prin contactarea departamentului Serviciu clienți. Tipul de cablu de alimentare trebuie să fie H05V2V2-F. Această operație trebuie efectuată de un profesionist calificat în mod corespunzător. Conductorul de împământare (galben-verde) trebuie să fie cu 10 mm mai lung decât alte conductoare. Pentru orice reparații, adresați-vă doar departamentului de Asistență clienți și solicitați utilizarea unor piese de schimb originale.
- Nerespectarea cerinței de mai sus poate duce la compromiterea siguranței aparatului și la anularea garanției.
- Orice urme de material în exces trebuie îndepărtate înainte de curățare.
- O întrerupere îndelungată a alimentării care apare în timpul fazei de gătit poate determina funcționarea defectuoasă a monitorului. În acest caz, contactați serviciul de Asistență clienți.
- Aparatul nu trebuie instalat în spatele unei uși decorative pentru

a evita supraîncălzirea.

- Când introduceți tava grătar, aveți grijă ca marginea antiderapantă să fie poziționată înspre spate și înspre în sus.
- Când introduceți grătarul, verificați dacă sistemul de oprire este îndreptat în sus și dacă se află în spatele cavității cuptorului. Grătarul trebuie introdus în întregime în cavitate.
- AVERTISMENT: Nu căptușiți pereții cuptorului cu folie de aluminiu sau cu un sistem de protecție de unică folosință disponibile în magazine. Folia de aluminiu sau orice alt sistem de protecție, în contact direct cu emailul fierbinte, riscă să se topească și să deterioreze emailul din interior.
- AVERTISMENT: Nu îndepărtați niciodată garnitura de la ușa cuptorului.
- ATENȚIE: Nu reumpleți partea de jos a cavității cu apă în timpul gătitului sau când cuptorul este fierbinte.
- Nu este necesară operarea/setarea suplimentară pentru a utiliza aparatul la frecvențele nominale.
- Cuptorul poate fi amplasat într-o coloană înaltă sau sub suprafața de lucru. Înainte de fixare, trebuie să asigurați o bună ventilație a spațiului cuptorului pentru a permite circulația adecvată a aerului proaspăt necesar pentru răcirea și protejarea pieselor interne. Realizați fantele specificate pe ultima pagină conform tipului de fitting.
- Pentru utilizarea corectă a cuptorului se recomandă ca alimentele să nu vină în contact direct cu rafturile și tăvile, ci să se folosească hârtie de copt și/sau recipiente speciale.

# Instrucțiuni generale

---

Vă mulțumim că ați ales unul dintre produsele noastre. Pentru obținerea celor mai bune rezultate cu cuptorul dvs., trebuie să citiți acest manual cu atenție și să îl păstrați pentru o referință viitoare. Înainte de a instala cuptorul, notați numărul de serie pe care îl puteți da personalului din cadrul departamentului de serviciu clienți dacă sunt necesare reparații. După scoaterea cuptorului din ambalaj, verificați să nu fi fost deteriorat în timpul transportului. Dacă aveți îndoieli, nu utilizați cuptorul și consultați un tehnician calificat pentru sfaturi. Nu lăsați materialele din ambalaje (pungi de plastic, polistiren, cuie) la îndemâna copiilor. Atunci când cuptorul este pornit pentru prima dată, poate apărea un miros puternic de fum, cauzat de lipiciul de pe panourile de izolare care înconjoară cuptorul ce se încălzește pentru prima dată. Acest lucru este absolut normal, și dacă are loc, trebuie să așteptați ca fumul să dispară înainte de a pune mâncarea în cuptor. Producătorul nu își asumă nicio responsabilitate în cazul în care instrucțiunile incluse în acest document nu sunt respectate.

NOTĂ: funcțiile, proprietățile și accesoriile cuptorului menționate în acest manual vor varia, în funcție de modelul pe care l-ați achiziționat.

## Indicații privind siguranța

---

Utilizați cuptorul numai în scopul pentru care a fost destinat, și anume pentru gătitul alimentelor; orice altă utilizare, de exemplu ca sursă de căldură, se consideră a fi necorespunzătoare și prin urmare periculoasă. Producătorul nu pot fi considerat răspunzător pentru daunele provocate de utilizarea necorespunzătoare, incorectă sau nejustificată.

Utilizarea aparatelor electrice implică respectarea unor reguli fundamentale:

- nu trageți de cablul de alimentare pentru a scoate ștecherul din priză;
- nu atingeți aparatul dacă aveți mâinile sau picioarele umede;
- în general, nu este recomandată utilizarea adaptoarelor, a prizelor multiple și a prelungitoarelor;
- în caz de funcționare defectuoasă și/sau funcționare deficitară, opriți aparatul și nu îl forțați.

## Siguranța electrică

---

**ASIGURAȚI-VĂ CĂ UN ELECTRICIAN SAU UN TEHNICIAN CALIFICAT REALIZEAZĂ CONEXIUNILE ELECTRICE.** Sursa de alimentare la care este conectat cuptorul trebuie să respecte legislația în vigoare în țara în care acesta este instalat. Producătorul nu își asumă răspunderea pentru nicio daună provocată de nerespectarea acestor instrucțiuni. Cuptorul trebuie conectat la o sursă de alimentare cu o priză de perete cu împământare sau la un disjunctiv cu poli multipli, în funcție de legislația în vigoare în țara în care acesta este instalat. Alimentarea electrică trebuie protejată prin siguranțe adecvate, iar cablurile utilizate trebuie să aibă o secțiune transversală care poate asigura alimentarea corectă a cuptorului.

### CONEXIUNEA

Cuptorul este furnizat împreună cu un cablu de alimentare care trebuie conectat numai la o sursă de alimentare cu o putere de 220 - 240 VCA 50 Hz între faze sau între fază și nul. Înainte de a conecta cuptorul la o sursă de alimentare, este important să verificați:

- tensiunea indicată pe cuplu;
- reglajul disjunctivului.

Firul de împământare conectat la borna de împământare a cuptorului trebuie legat la împământarea sursei de alimentare.

## AVERTISMENT

Înainte de a conecta cuptorul la sursa de alimentare, solicitați unui electrician calificat să verifice continuitatea bornei de împământare a sursei de alimentare. Producătorul nu își asumă răspunderea pentru accidente sau alte probleme cauzate de neconectarea cuptorului la borna de împământare sau de o împământare care prezintă continuitate defectă.

**NOTĂ:** deoarece cuptorul ar putea necesita lucrări de întreținere, este recomandabil să se păstreze o altă priză de perete disponibilă, astfel încât cuptorul să poată fi conectat la acesta dacă este scos din spațiul în care este instalat. Cablul de curent trebuie înlocuit numai de către personalul departamentului de servicii tehnice sau de către tehnicieni cu o calificare echivalentă.

## Recomandări

---

După fiecare utilizare a cuptorului, o curățare minimă va ajuta la păstrarea cuptorului în perfectă de curățare.

Nu căptușiți pereții cuptorului cu folie de aluminiu sau cu un sistem de protecție de unică folosință disponibile în magazine. Folia de aluminiu sau orice alt sistem de protecție, în contact direct cu emailul fierbinte, riscă să se topească și să deterioreze emailul din interior. Pentru a preveni murdărirea excesivă a cuptorului care duce la mirosuri puternice de fum, vă recomandăm să nu utilizați cuptorul la o temperatură foarte mare. Este mai bine să prelungiți durata coacerii și să coborâți puțin temperatura. Pe lângă accesoriile furnizate împreună cu cuptorul, vă recomandăm să utilizați vase și forme de coacere rezistente la temperaturi foarte mari.

## Instalarea

---

Producătorii nu au nicio obligație să presteze acest serviciu. Dacă este necesară asistența producătorului pentru a rectifica defecte ce decurg din instalarea incorectă, această asistență nu este acoperită de garanție. Trebuie urmate instrucțiunile de instalare pentru personalul calificat profesional. Instalarea incorectă poate duce la vătămarea sau rănirea persoanelor și animalelor sau la deteriorarea bunurilor. Producătorul nu poate fi tras la răspundere pentru astfel de vătămări sau deteriorări.

Cuptorul poate fi amplasat înalt într-o coloană sau sub un blat de lucru. Înainte de fixare, asigurați o ventilație bună în spațiul cuptorului pentru a permite o circulație corespunzătoare a aerului proaspăt pentru răcirea și protejarea pieselor interne. Realizați deschiderile specificate la ultima pagină, conform tipului de montaj.

## Prima utilizare

---

**CURĂȚARE PRELIMINARĂ** :Curățați cuptorul înainte de a îl utiliza pentru prima dată. Ștergeți suprafețele externe cu o lavetă moale umedă. Spălați toate accesoriile și ștergeți partea interioară a cuptorului cu o soluție din apă fierbinte și detergent de vase lichid. Reglați cuptorul gol la temperatura maximă și lăsați-l pornit timp de aproximativ 1 oră, astfel vor fi eliminate mirosurile prelungite tipice unui produs nou.

# Descrierea produsului

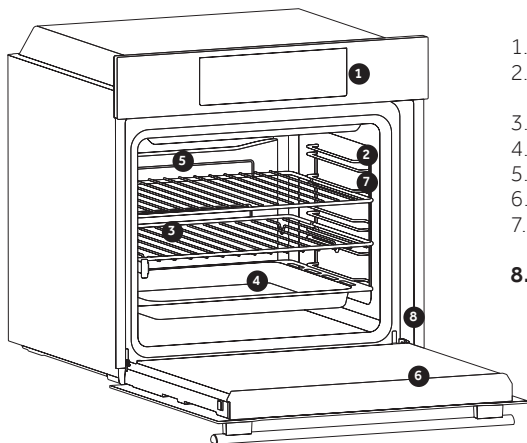

1. Panou de comenzi
  2. Poziții rafturi (grilaj lateral din sârmă, dacă este inclus)
  3. Grilaje
  4. Tăvi
  5. Ventilator (dacă există)
  6. Ușă cuptor
  7. Grilaje laterale de sârmă (dacă există: numai pentru cavitate plană)
- 8. Număr de serie**

## ACCESORII

### 3 Grilaj metalic

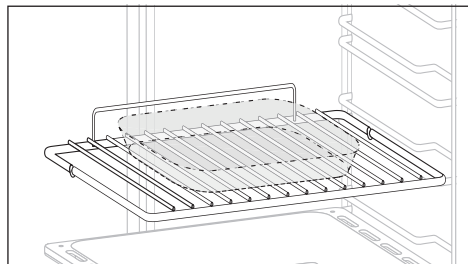

Holds baking trays and plates.

### 4 Tavă de scurgere

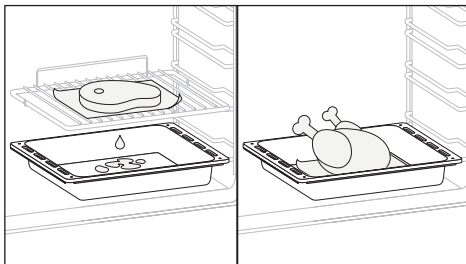

Colectează reziduurile care se scurg la gătirea alimentelor pe grătare.

### 7 Grilaje laterale de sârmă (doar dacă există)

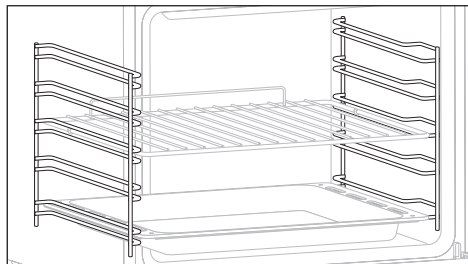

Amplasat pe ambele părți ale cavității cuptorului, ține grătare metalice și farfurii de picurare.

### Panouri catalitice (doar dacă sunt prezente)

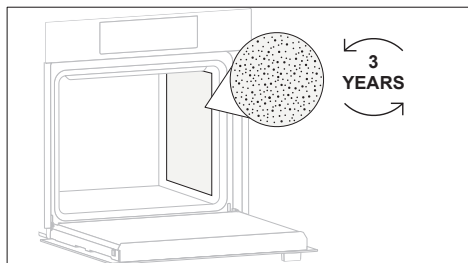

Panouri speciale acoperite cu email, realizate cu o structura microporoasă pentru a transforma grăsimea în elemente gazoase ușor de îndepărtat. Înlocuiți după 3 ani de utilizare (la 2/3 cicluri de gătit pe săptămână).

### Capac Softclose (doar dacă sunt prezente)

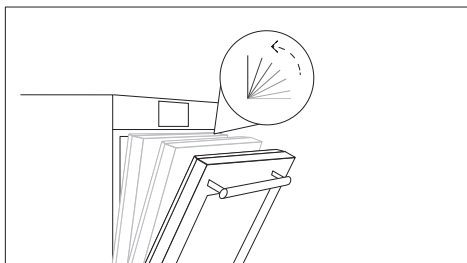

Balamale care asigură o mișcare automată moale și lină în timpul fazei de închidere a ușii cuptorului.

### Tavă dublă (doar dacă este prezent)

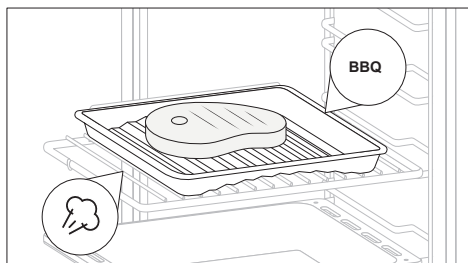

Acest accesoriu vă permite să gătiți cea mai bună carne la grătar, fără a genera fum. Prin simpla schimbare a direcției tăvii, puteți găti, de asemenea, legume sau pește, păstrându-le fragede și suculente, fără a adăuga grăsimi, datorită acțiunii aburului.

### Panou bucatar (doar dacă este prezent)

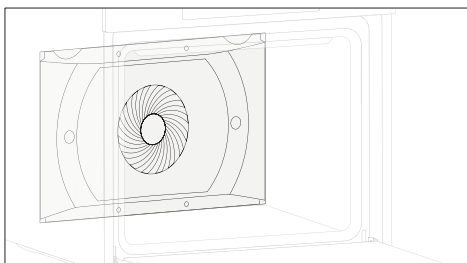

Un transportor de aer care mărește circulația aerului în interiorul cuptorului. Acest lucru permite o performanță îmbunătățită de gătit, o gătire mai uniformă a alimentelor la toate temperaturile, timpi de gătire mai scurți și, în sfârșit, o distribuție uniformă a temperaturii în interiorul cuptorului.

### Airfry (doar dacă este prezent)

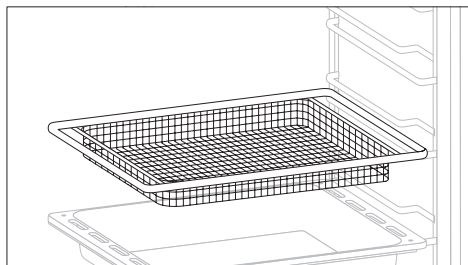

Acest accesoriu garantează că mâncarea dvs. va fi mereu crocantă la exterior și fragedă în interior; veți obține acest rezultat mai repede decât dacă gătiți la friteuză și nu este nevoie de ulei. În plus, asigură o mai bună circulație a aerului, ceea ce duce la alimente mai crocante. Pentru cele mai bune rezultate, folosiți nivelul 3 pentru grătarele de prajire la aer și nivelul 4 pentru tăvile de prajire la aer.

### Piatră pentru pizza (doar dacă este prezent)

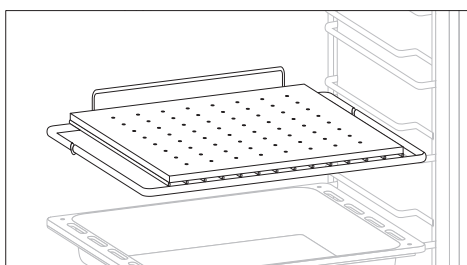

Atunci când este încălzită în mod corespunzător, aceasta vă ajută să gătiți pizza în mod similar cu gătitul în cuptoarele profesionale. Preîncălzirea pietrei pentru pizza creează o suprafață de gătit extrem de fierbinte, care face aluatul pizzei crocant și rumen.

# Descrierea afișajului

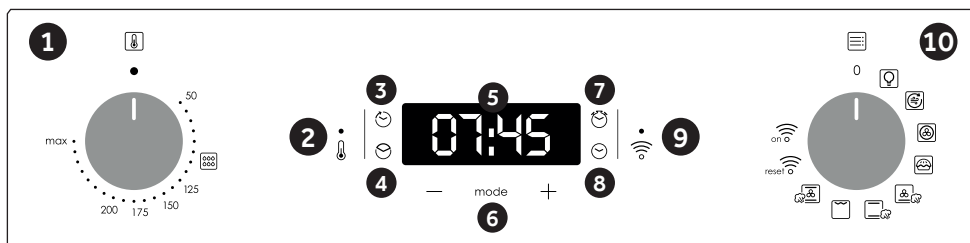





1. Buton selector al termostatului
2. Lampă semnalizare termostat
3. Sfârșitul gătitului
4. Timp de gătit
5. Afișare temperatură sau ceas
6. Meniu și comenzi de reglare
7. Minute
8. Setarea ceasului
9. Lampă de semnal Wifi
10. Buton selector de funcții

**ATENȚIE:** prima operațiune care trebuie efectuată după ce cuptorul a fost instalat sau după întreruperea alimentării cu energie electrică (aceasta se poate recunoaște pe afișaj care pulsa și indică 12:00) este setarea orei corecte. Acest lucru se realizează după cum urmează.











- Apăsăți butonul central de 4 ori
- Setăți ora cu butoanele „-” „+”.
- Eliberați toate butoanele.

**ATENȚIE:** Cuptorul va funcționa numai dacă ceasul este setat.



FUNCȚIE	MOD DE UTILIZARE	CUM SE DEZACTIVEAZĂ	CE FACE	NOTĂ
<p><b>BLOCARE TASTE</b></p> 	<p>Funcția Blocare de siguranță pentru copii se activează dacă atingeți Setare (+) timp de cel puțin 5 secunde. Din acest moment, toate celelalte funcții sunt blocate, iar afișajul va pălpâi intermitent timp de OPRIRE de 3 secunde și timp presetat intermitent.</p>	<p>Funcția Blocare de siguranță pentru copii se dezactivează dacă atingeți din nou Setare (+) de pe tastatura tactilă timp de cel puțin 5 secunde. Din acest moment, toate funcțiile pot fi din nou selectate.</p>	<p>Cuptorul nu poate fi folosit.</p>	<p>Această funcție este utilă dacă sunt copii în casă.</p>
<p><b>PROCES VERBAL</b></p> 	<p>Apăsați butonul central de 3 ori</p> <p>Apăsați butoanele „-” și „+” pentru a seta intervalul dorit</p> <p>Eliberați toate butoanele</p>	<p>Când timpul setat s-a scurs, o alarmă sonoră este oprită complet după activare, această alarmă se va opri singură, dar poate fi oprită imediat prin apăsarea oricărui buton.</p>	<p>Emite o alarmă la încheierea intervalului stabilit.</p> <p>În timpul procesului, ecranul arată timpul rămas.</p>	<p>Permite utilizarea cuptorului drept ceas cu alarmă (poate fi activat fie împreună cu utilizarea cuptorului, fie independent)</p>
<p><b>TIMP DE PREPARARE</b></p> 	<p>Selectați funcția de gătit cu butonul funcție cuptor, temperatura pe care doriți să o gătiți cu butonul termostat.</p> <p>Apăsați butonul central de 1 dată Apăsați butoanele „-” și „+” pentru a seta lungimea dorită a preparării</p> <p>Eliberați toate butoanele</p> <p>OBSERVAȚIE: Dacă cuptorul este oprit sau lampa funcționează, funcția de programare a timpului de gătit nu va funcționa.</p>	<p>Apăsați orice buton pentru a opri semnalul. Apăsați butonul central pentru a reveni la funcția ceas.</p>	<p>Acesta permite prestabilirea timpului de preparare necesar pentru rețeta aleasă.</p> <p>Pentru a verifica cât timp mai este de rulat, apăsați butonul de MENU de 1 dată.</p> <p>Pentru a modifica/modifica ora prestabilită apăsați MENU și butoanele „-” și „+”.</p>	<p>La sfârșitul programului, programul oferă 3 semnale de avertizare, iar pe ecran apare "End" (Încheiere). Setăți selectorul de funcții la "0" pentru a reveni la funcția ceas.</p>
<p><b>SFÂRȘITUL GĂTITULUI</b></p> 	<p>Selectați funcția de gătit cu butonul funcție cuptor, temperatura pe care doriți să o gătiți cu butonul termostat.</p> <p>Apăsați butonul central de 2 ori Apăsați butoanele „-” și „+” pentru a seta ora la care doriți să se oprească cuptorul</p> <p>Eliberați butoanele</p> <p>OBSERVAȚIE: Dacă cuptorul este oprit sau lampa funcționează, funcția de programare a timpului de gătit nu va funcționa.</p>	<p>La ora stabilită, cuptorul se va opri. Pentru a-l opri manual, rotiți selectorul de funcții al cuptorului în poziția O.</p>	<p>Vă permite să setați ora pentru încheierea preparării</p> <p>Pentru a verifica timpul prestabilit, apăsați butonul central de 2 ori</p> <p>Pentru a modifica ora prestabilită apăsați MENU și butoanele „-” și „+”</p>	<p>De regulă, această funcție este folosită împreună cu funcția „timp de preparare”. De exemplu, dacă vasul trebuie gătit timp de 45 de minute și trebuie să fie gata până la 12 : 30 , pur și simplu selectați funcția necesară, setați timpul de gătire la 45 de minute și sfârșitul timpului de gătit la 12:30.</p> <p>Când se încheie timpul de preparare setat, cuptorul se oprește automat și se aude un semnal sonor.</p> <p>Gătitul va începe automat la ora 11:45 (12:30 minus 45 de minute) și va continua până la ora prestabilită de terminare a gătitului, când cuptorul se va opri automat.</p>

# Moduri de gătit

Selector funcții	T °C Sugerat	T °C Interval	Funcția
			BEC: Aprinde becul din cuptor.
	200	50 ÷ MAX	AIR FRY : This function is ideal for air fry baking and combined with the accessory, ensures the hot air to reach the food evenly and tridimensionally, allowing a crispier final result. Please use the shallow tray under the shelf to collect juices/breading/... Please remove the accessory during pyrolytic cycle.
	180	50 ÷ MAX	NIVEL MULTIPLU: Vă recomandăm să folosiți această metodă pentru pui, produse de patiserie, pește și legume. Căldura pătrunde mai bine în alimente și se reduce timpul de preparare și preîncălzire. Puteți prepara diferite alimente în același timp, cu sau fără același mod de preparare, în una sau mai multe poziții. Această metodă de preparare asigură o distribuție uniformă a căldurii și nu permite amestecarea mirosurilor. Sunt necesare zece minute în plus când preparați mâncăruri diferite în același timp.
	190	50 ÷ MAX	* MASTER BAKE : Această funcție permite gătirea într-un mod mai sănătos, reducând cantitatea de grăsime sau ulei necesară. Combinația de elemente de încălzire cu un ciclu pulsatoriu de aer asigură un rezultat perfect de coacere.
	210	50 ÷ MAX	CONVENȚIE + VENTILATOR + ABUR: Selectând această funcție, elementele de încălzire inferioare și superioare lucrează împreună cu ventilatorul pentru o gătit uniformă pe toate nivelurile. Este necesar să adăugați 150 ml de apă în cavitate și să rotiți butonul la această funcție. Această metodă de gătit sporește delicatețea și aromele fiecărui fel de mâncare, în special prăjirea și carnea roșie.
	220	50 ÷ MAX	* CONVENȚIONAL + ABUR: Atât elementele de încălzire de sus, cât și cele de jos vor fi pornite folosind apa din interiorul cavității pentru a genera abur. Este necesar să adăugați 150 ml de apă în cavitate și să rotiți butonul la această performanță omogenă de gătit.
	200	50 ÷ MAX	** GRILL: folosiți grilul cu ușa închisă. Rezistența superioară este folosită independent și puteți regla temperatura. Este necesară o preîncălzire timp de cinci minute pentru ca elementele să fie fierbinți. Succesul este garantat pentru grill, kebab și mâncăruri gratinate. Carnea albă trebuie pusă mai departe de grill; timpul de preparare este mai lung, dar carnea are un gust mai bun. Puteți pune carnea roșie și fileurile de pește pe grătar, cu tava pentru picurare dedesubt. Cuptorul are două poziții ale grătarului: Grill: Grătar 2140 W: 3340 W
	180	50 ÷ MAX	ÎNCĂLZIRE INFERIOR + VENTILATOR + ABUR: Elementul de încălzire inferior este utilizat cu ventilatorul care circulă aerul în interiorul cuptorului. Pentru generarea de abur, este necesar să adăugați 150 ml de apă în cavitate și să rotiți butonul la această funcție. Opțiunea de abur împreună cu încălzirea inferioară și ventilatorul, asigură o dospire și o gătire perfectă a pâinii.
			WI-FI PORNIT: Cuptorul permite conexiunea wifi.
			RESETARE WI-FI: Permite repornirea conexiunii wifi.

\*\* Utilizați cu ușa închisă.

\*Testat în conformitate cu standardul EN 60350-1 în scopul declarației de consum de energie și a clasei energetice

# Conectivitate

---

## PARAMETRI WIRELESS

Tehnologie	Wi-Fi	Bluetooth
Standard	IEEE 802.11 b/g/n	Bluetooth v4.2, BR/EDR, BLE
Bandă (benzi) de frecvență [MHz]	2401-2483	2402-2480
Putere maximă [mW]	100	10

## INFORMAȚII DESPRE PRODUS PENTRU ECHIPAMENTELE ÎN REȚEA

- Consumul de energie al produsului în așteptare în rețea în cazul în care porturile de rețea cablate sunt conectate și toate porturile de rețea wireless sunt activate: 2,0 W

### Modul de activare a portului rețelei wireless:

- Dacă led-ul WiFi clipește, înseamnă că modulul WiFi este pornit.
- Dacă sunteți deja înscris: rotiți butonul în poziția WiFi Activat.
- Dacă nu sunteți înscris: urmați procedura de înscriere.

### Modul de dezactivare a portului rețelei wireless:

- Dacă led-ul WiFi este oprit, înseamnă că modulul WiFi este oprit.
- Dacă cuptorul este înscris: rotiți butonul în poziția de resetare WiFi și apoi în poziția Oprit în 30 de secunde.
- Dacă cuptorul nu este înscris, WiFi este oprit.

# Înscrierea cuptorului în aplicație

## PE SMARTPHONE

### Pasul 1

- Descărcați aplicația hOn.



### Pasul 2

- Autentificați-vă sau înregistrați-vă.

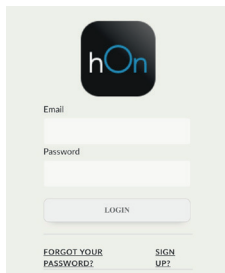

### Pasul 3

- Adăugați un dispozitiv nou.

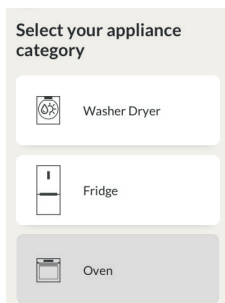

### Pasul 4

- Scațați codul QR sau introduceți manual numărul de serie.



Scrieți aici numărul dvs. de serie pentru referință viitoare.

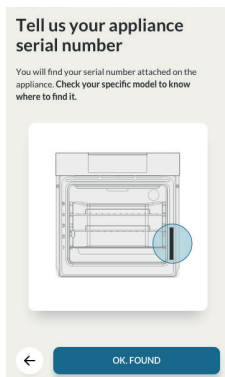

## PE DISPOZITIV

### Pasul 5

- Rotiți butonul funcțiilor de gătit pe un program (Fără "lumină" sau "0").



### Pasul 6

- Rotiți butonul de funcții în programul WI-FI RESET și așteptați 30 de secunde..

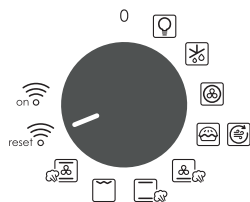

### Pasul 7

- Când LED-ul WiFi începe să clipească, puteți continua asocierea în 5 minute.



# Modul de control la distanță

---

## Pasul 1

- Rotiți butonul către programul WI-FI.

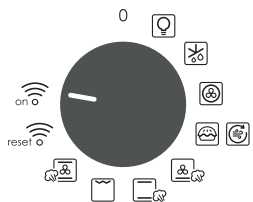

## Pasul 2

- LED-ul WiFi se aprinde.



---

Prin prezenta, Candy Hoover Group Srl declară că echipamentul radio este în conformitate cu Directiva 2014/53/UE. Textul integral al declarației de conformitate UE este disponibil la următoarea adresă de internet: [www.candy-group.com](http://www.candy-group.com)

## Note generale privind curățarea

Ciclul de viață al aparatului poate fi prelungit printr-o curățare regulată. Așteptați ca cuptorul să se răcească înainte de a efectua operațiunile de curățare manuală. Nu utilizați niciodată detergenți abrazivi, bureți de sârmă sau obiecte ascuțite pentru curățare, pentru a nu afecta în mod iremediabil piesele emailate. Utilizați numai apă, săpun sau detergenți pe bază de înălbitor (amoniu).

### PIESE DIN STICLĂ

Se recomandă să curățați fereastra din sticlă cu un prosop de bucătărie absorbent după fiecare utilizare a cuptorului. Pentru a îndepărta petele mai dificile, puteți utiliza un burete îmbibat în detergent, frecând bine și apoi clătind cu apă.

### ETANȘAREA FERESTREI CUPTORULUI

Dacă este murdară, etanșarea poate fi curățată cu un burete ușor umed.

### ACCESORII

Curățați accesoriile cu un burete umed, îmbibat în detergent înainte de a le clăti și usca: evitați utilizarea detergenților abrazivi.

### TAVĂ

După utilizarea grillului, scoateți tava din cuptor. Turnați grăsimile fierbinți într-un recipient și spălați tava cu apă fierbinte, utilizând un burete și detergent lichid de vase.

Dacă rămân reziduuri de grăsime, scufundați tava în apă cu detergent. Alternativ, puteți spăla tava în mașina de spălat vase sau puteți utiliza un detergent din comerț pentru cuptoare. Nu puneți niciodată o tavă murdară înapoi în cuptor.

## Întreținere

### INSTRUCȚIUNI PENTRU ÎNALĂTAREA ȘI CURĂȚAREA RACURILOR LATRICE

1. Scoateți suporturile de sârmă trăgându-le în direcția săgeților (a se vedea mai jos)
2. Pentru a curăța suporturile de sârmă, fie le puneți în mașina de spălat vase, fie utilizați un burete umed, asigurându-vă că sunt apoi uscate.
3. După încheierea procesului de curățare, instalați suporturile de sârmă în ordine inversă.

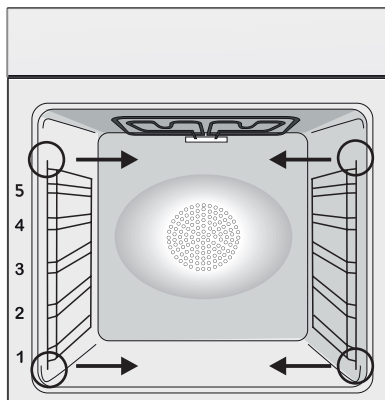



### SCHIMBAREA BECULUI

1. Decuplați cuptorul de la rețeaua de alimentare.
2. Desfaceți capacul din sticlă, deșurubați becul și înlocuiți-l cu un bec nou de același tip.
3. După ce becul defect este înlocuit, montați la loc capacul din sticlă.

Acest prospect este o completare a manualului de utilizare furnizat împreună cu produsul. Acest produs conține una sau mai multe surse de lumină din clasa de eficiență energetică G (Lampă) / F (10 Led).

## Funcția Aquactiva

Procedura Aquactiva folosește aburul pentru a ajuta la înlăturarea grăsimii și particulelor de mâncare rămase în cuptor.

1. Turnați 300 ml de apă în recipientul Aquactiva din partea de jos a cuptorului.
2. Setati funcția cuptorului la încălzitorul Static (  ) sau Bottom (  )
3. Setati temperatura pe pictograma Aquactiva (  )
4. Permiteți-i programului să ruleze 30 de minute.
5. După 30 de minute opriți programul și lăsați cuptorul să se răcească.
6. După ce aparatul s-a răcit, curățați suprafețele interioare ale cuptorului cu o cârpă.

Avertisment: Asigurați-vă că aparatul s-a răcit înainte de a-l atinge. Trebuie să fiți atenți la toate suprafețele fierbinți, deoarece există riscul de arsuri. Folosiți apă distilată sau potabilă.

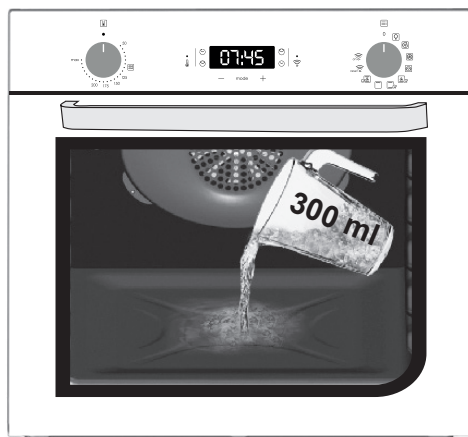



# Gestionarea deșeurilor și protecția mediului



Prezentul aparat este etichetat în conformitate cu Directiva europeană 2012/19/UE privind echipamentele electrice și electronice (DEEE). DEEE conțin atât substanțe poluante (care pot avea un

efect negativ asupra mediului) cât și elemente de bază (care pot fi refolosite). Este important ca DEEE să fie supuse unor tratamente specifice pentru a îndepărta și elimina corect elementele poluante și pentru a recupera toate materialele. Persoanele pot juca un rol important în asigurarea faptului că DEEE nu devin problemă de mediu; este esențial să se respecte câteva norme de bază:

- DEEE nu trebuie tratate ca deșeuri menajere;
- DEEE trebuie duse în spații de colectare speciale, administrate de către consiliul local sau o companie înregistrată.

În numeroase țări, colectarea deșeurilor de la domiciliu poate fi disponibilă pentru DEEE mari. Atunci când cumpărați un aparat electrocasnic nou, cel vechi poate fi returnat vânzătorului care trebuie să îl accepte gratuit la schimb, în măsura în care acesta este de tip similar și are aceleași funcții cu aparatul cumpărat.

## SALVAREA ȘI PROTEJAREA MEDIULUI ÎN-CONJURĂTOR

Acolo unde este posibil, evitați supraîncălzirea cuptorului și încercați întotdeauna să îl umpleți. Deschideți ușa cuptorului cât de rar posibil, deoarece căldura din cavitate se dispersează de fiecare dată când este deschisă. Pentru o economisire semnificativă de energie, opriți cuptorul cu aproximativ 5-10 minute înainte de încheierea ciclului de preparare planificat și folosiți căldura reziduală pe care cuptorul continuă să o genereze. Mențineți sistemele de etanșare curate și în stare bună pentru a evita dispersarea căldurii în afara cavității. Dacă aveți un abonament la curent cu tarif orar, programul „preparare întârziată” facilitează economisirea de energie, făcând ca procesul de preparare să înceapă în intervalul de timp cu tarif redus.

## Curățarea și întreținerea cuptorului

PROBLEMĂ	CAUZĂ POSIBILĂ	SOLUȚIE
Cuptorul nu se încălzește	Ceasul nu este setat	Setați ceasul
Cuptorul nu se încălzește	O funcție de gătire și temperatura nu au fost setate	Asigurați-vă că setările necesare sunt corecte
Nicio reacție a interfeței cu utilizatorul tactil	Abur și condens pe panoul interfeței cu utilizatorul	Curățați cu o cârpă din microfibră panoul interfeței cu utilizatorul pentru a îndepărta stratul de condens

# Obsah

---

- 155** Bezpečnostné pokyny
- 159** Všeobecné pokyny
- 161** Popis produktu
- 163** Opis displeja
- 165** Prevádzkové pokyny
- 166** Pripojiteľnosť
- 170** Všeobecné informácie o čistení
- 170** Údržba
- 172** Riešenie problémov
- 232** Installation

## Bezpečnostné pokyny

---

- Počas prípravy jedla sa vo vnútri rúry alebo na sklenených dvierkach môže kondenzovať vlhkosť. Ide o normálny stav. Na potlačenie tohto efektu počkajte 10–15 minút po zapnutí napájania pred vložením jedla do vnútra rúry. V prípade vzniku kondenzácie, ak rúra dosiahne teplotu prípravy.
- Zeleninu varte v nádobe s pokrývkou namiesto otvorenej tácky.
- Vyvarujte sa ponechaniu jedla vnútri rúry po varení na viac ako 15–20 minút.
- VAROVANIE: prístupné diely sa môžu počas používania rúry zahriať. Malé deti musíte udržiavať v bezpečnej vzdialenosti.
- VAROVANIE:
- Pred akoukoľvek prácou alebo údržbou odpojte spotrebič od elektrickej siete.
- VAROVANIE: pred výmenou žiarovky sa uistite, že spotrebič je vypnutý, vyhnete sa tak úrazu elektrickým prúdom.
- VAROVANIE: aby sa predišlo akémukoľvek nebezpečenstvu spôsobenému náhodným resetovaním zariadenia s tepelným prerušovaním, spotrebič nesmie byť napájaný externým spínacím zariadením, napríklad časovačom, alebo byť pripojený k obvodu, ktorý a pravidelne zapína a vypína.
- Deti do 8 rokov musia byť v bezpečnej vzdialenosti od spotrebiča, ak nie sú pod neustálym dozorom.
- Deti sa nesmú hrať so spotrebičom. Spotrebič môžu používať osoby vo veku 8 a viac rokov a ľudia s obmedzenými fyzickými, zmyslovými alebo duševnými schopnosťami, bez skúseností a znalostí o výrobku, iba ak sú pod dozorom alebo ak sú poučení o obsluhu spotrebiča, bezpečným spôsobom s vedomím možných rizík.
- Čistenie a údržbu nesmú vykonávať deti, ktoré nie sú pod dozorom.
- Na čistenie skiel dvierok rúry nepoužívajte drsné alebo abrazívne

materiály alebo ostré kovové škrabky, pretože môžu poškriabať povrch a spôsobiť rozbitie skla.

- Pred vybratím pohyblivých častí musí byť rúra vypnutá.
- Po vyčistení ich opäť namontujte podľa pokynov.
- Používajte len sondu na mäso odporúčanú pre túto rúru.
- Na čistenie nepoužívajte čistič využívajúcu na čistenie paru ani prúd vody pod vysokým tlakom.
- Ak je vám rúra dodaná od výrobcu bez zástrčky: SPOTREBIČ NESMIETE PRIPOJIŤ KU ZDROJU NAPÁJANIA POMOCOU ZÁSTRČKY ALEBO ZÁSUVIEK, ALE MUSÍTE HO PRIPOJIŤ PŘIAMO K NAPÁJACEJ SIETI. Pripojenie k zdroju energie môže vykonať iba odborník s príslušnou kvalifikáciou. Aby bola inštalácia v súlade s platnými bezpečnostnými predpismi, rúru môžete pripojiť len s umiestnením omnipolárneho ističa medzi spotrebičom a zdrojom energie so separáciou kontaktov v súlade s požiadavkami na prepäťovú kategóriu III. Omnipolárny istič musí zniesť maximálne pripojené zaťaženie a musí byť v súlade s platnými právnymi predpismi. Žltozelený uzemňovací kábel nesmie byť prerušený ističom. Omnipolárny istič použitý na pripojenie musí byť po inštalácii spotrebiča ľahko prístupný. Pripojenie k zdroju energie môže vykonať iba odborník s príslušnou kvalifikáciou s ohľadom na polaritu rúry a zdroj napájania. Odpojenie sa musí dosiahnuť začlenením spínača do pevného zapojenia v súlade s pravidlami zapojenia.
- Ak je vám rúra dodaná od výrobcu so zástrčkou: Zásuvka musí byť vhodná pre záťaž uvedenú na štítku a musí mať zapojený a funkčný uzemňovací kontakt. Uzemňovací vodič má žltozelenú farbu. Túto činnosť môže vykonávať iba odborník s vhodnou kvalifikáciou. V prípade nekompatibility medzi zásuvkou a zástrčkou spotrebiča požiadajte kvalifikovaného elektrikára, aby zásuvku vymenil za iný vhodný typ. Zástrčka a zásuvka musia zodpovedať platným normám krajiny inštalácie. Pripojenie k zdroju energie sa dá tiež vytvoriť umiestnením omnipolárneho ističa medzi spotrebič a zdroj energie, so separáciou kontaktov

v súlade s požiadavkami na prepäťovú kategóriu III, ktorý znesie maximálne pripojené zaťaženie a ktorý je v súlade s platnými právnymi predpismi. Žltozelený uzemňovací kábel nesmie byť prerušený ističom. Zásuvka alebo omnipolárny istič použité na pripojenie musia byť po inštalácii spotrebiča ľahko prístupné. Odpojenie sa môže dosiahnuť sprístupnením zástrčky alebo začlenením spínača do pevného zapojenia v súlade s pravidlami zapojenia.

- Ak sa napájací kábel poškodí, musíte ho dať vymeniť za nový alebo za špeciálny zväzok káblov dostupný od výrobcu alebo sa obráťte na oddelenie zákazníckych služieb.
- Napájací kábel musí byť typu H05V2V2-F.
- Tento úkon smie vykonávať iba vhodne vyškolený odborník. Uzemňovací vodič (žltozelený) musí byť približne o 10 mm dlhší ako ostatné vodiče. V prípade akýchkoľvek opráv sa obráťte na oddelenie starostlivosti o zákazníkov a žiadajte originálne náhradné diely.
- Nedodržanie vyššie uvedených pokynov bude znamenať porušenie bezpečnosti spotrebiča a stratu platnosti záruky na spotrebič.
- Všetky cudzie telesá a vyliaty materiál treba pred čistením odstrániť.
- Ak v priebehu fázy prípravy jedla dôjde k výpadku elektrického prúdu, môže to spôsobiť poruchu monitora. V takom prípade kontaktujte zákaznícke služby.
- Spotrebič sa nesmie inštalovať za dekoratívne panely, pretože by sa mohol prehrievať.
- Ak do vnútra vložíte rošt, uistite sa, že zarážka smeruje nahor a je v zadnej časti vnútra rúry. Rošt musíte úplne zatlačiť do vnútra rúry.
- Pri vkladaní roštu dávajte pozor, aby bol protišmykový okraj umiestnený v polohe vzadu a nahor.
- VAROVANIE: Steny rúry nepokrývajte hliníkovou fóliou ani jednorazovými ochrannými prostriedkami dostupnými v maloob-

bchodných predajniach. Pri vyložení rúry hliníkovou fóliou alebo akýmkoľvek iným ochranným materiálom hrozí pri priamom kontakte s horúcim smaltom roztavenie smaltu na vnútorných dieloch a strata jeho účinných vlastností.

- **VAROVANIE:** Nikdy neodstraňujte tesnenie dvierok rúry.
- **UPOZORNENIE:** Počas prípravy jedla alebo ak je rúra horúca, nenapĺňajte dno rúry vodou.
- Na prevádzku spotrebiča pri menovitých frekvenciách sa nevyžaduje žiadna dodatočná prevádzka/nastavenie.
- Rúra môže byť umiestnená v skrinke kuchynskej linky alebo pod pracovnou doskou. Pred pripevnením musíte v priestore rúry zabezpečiť dobré vetranie, aby ste umožnili správnu cirkuláciu čerstvého vzduchu potrebného na chladenie a ochranu vnútorných častí. Otvory uvedené na poslednej strane pripravte podľa typu úchytiak.
- S cieľom správneho používania rúry vám odporúčame, aby ste jedlo nekladli priamo na rošty, ale aby ste používali papier na pečenie a/alebo špeciálne nádoby.

# Všeobecné pokyny

---

Ďakujeme vám, že ste sa rozhodli pre jeden z našich výrobkov. V záujme dosiahnutia čo najlepších výsledkov s rúrou si pozorne prečítajte tento návod a uschovajte ho pre budúce použitie. Pred inštaláciou rúry si poznamenajte sériové číslo, aby ste ho mohli poskytnúť zákazníckym službám, ak bude potrebná nejaká oprava. Po vybratí rúry z obalu skontrolujte, či nebola počas prepravy poškodená. Ak máte pochybnosti, rúru nepoužívajte a poraďte sa s kvalifikovaným technikom. Všetok obalový materiál (plastové vrecia, polystyrén, klince), uchovávajte mimo dosahu detí. Keď sa rúra zapne prvýkrát, môže sa vytvoriť silne zápachajúci dym, čo je spôsobené tým, že sa lepidlá na izolačných doskách okolo rúry zahrejú po prvýkrát. Je to úplne normálne a ak k tomu dôjde, je potrebné pred vložením jedla do rúry počkať, kým sa dym nerozptýli. Výrobca nenesie žiadnu zodpovednosť v prípadoch, keď sa nedodržiavajú pokyny uvedené v tomto dokumente

**POZNÁMKA:** funkcie rúry, jej vlastnosti a príslušenstvo uvedené v tejto príručke sa budú líšiť v závislosti od modelu, ktorý ste si zakúpili.

## Bezpečnostné údaje

---

Rúru používajte len na určený účel, ktorým je len príprava jedla z potravín; akékoľvek iné použitie, napríklad ako zdroj tepla, je považované za nesprávne, a teda nebezpečné. Výrobca nenesie zodpovednosť za žiadne škody spôsobené nevhodným, nesprávnym alebo neprimeraným používaním.

Použitie akéhokoľvek elektrického spotrebiča predpokladá dodržiavanie niektorých základných pravidiel:

- zástrčku nevyťahujte zo zásuvky ťahaním za napájací kábel;
- nedotýkajte sa spotrebiča mokrymi alebo vlhkými rukami alebo nohami;
- všeobecne sa neodporúča použitie adaptérov, viacnásobných zásuviek a predlžovacích káblov; v prípade poruchy a/alebo chybného fungovania spotrebiča vypnite a nemanipulujte s ním.

## Elektrische Sicherheit

---

### **ZABEZPEČTE, ABY ELEKTRICKÉ PRÍPOJKY VYHOTOVIL ELEKTRIKÁR ALEBO KVALIFIKOVANÝ TECHNIK.**

Napájací zdroj, ku ktorému je rúra pripojená, musí vyhovovať právnych predpisom platným v krajine inštalácie. Výrobca nenesie žiadnu zodpovednosť za prípadné škody spôsobené nedodržaním týchto pokynov. Rúra musí byť pripojená k elektrickej sieti s uzemnenou stenovou zásuvkou alebo s odpojovačom s niekoľkými pólmami, v závislosti od právnych predpisov platných v krajine inštalácie. Elektrické napájanie musí byť chránené vhodnými poistkami a použité káble musia mať priechy rez, ktoré zabezpečí správne napájanie rúry.

### **PRIPOJENIE**

Rúra sa dodáva s napájacím káblom, ktorý by mal byť pripojený iba na zásobovanie elektrickou energiou s 220-240 VAC medzi fázami alebo medzi fázou a nulovým vodičom. Predtým, než je rúra pripojená k elektrickej sieti, je potrebné skontrolovať:

- napájacie napätie uvedené na merači;
- nastavenie odpojovača.

Uzemňovací vodič pripojený k uzemňovacej svorke rúry musí byť pripojený k uzemňovacej svorke napájacieho zdroja.

## **VAROVANIE:**

Pred pripojením rúry k elektrickej sieti požiadajte kvalifikovaného elektrikára, aby skontroloval kontinuitu svorky uzemnenia elektrickej siete. Výrobca nenesie žiadnu zodpovednosť za nehody alebo iné problémy spôsobené zlyhaním pripojenia rúry k uzemňovacej svorke alebo uzemňovacou svorkou, ktorá má chybnú kontinuitu.

**POZNÁMKA:** keďže rúra môže vyžadovať údržbu, je vhodné mať ďalšiu elektrickú zásuvku, aby sa rúra mohla do nej pripojiť, ak sa odstráni z priestoru, v ktorom je nainštalovaná. Napájací kábel smie vymeniť len technický servisný personál alebo technik s ekvivalentnou kvalifikáciou.

Keď je rúra vypnutá, v okolí centrálného hlavného vypínača môže byť slabé svetlo. Je to normálny stav. Ak ho chcete odstrániť, len zasuňte zásuvku obrátene alebo prehodte napájacie svorky.

## **Aanbevelingen**

---

Po každom použití rúry pomôže minimálne čistenie udržať rúru dokonalo čistú.

Steny rúry nepokrývajte hliníkovou fóliou ani jednorazovými ochrannými prostriedkami dostupnými v maloobchodných predajniach. Pri nanosení hliníkovej fólie alebo akéhokoľvek iného ochranného materiálu hrozí pri priamom kontakte s horúcim smaltom roztavenie smaltu na vnútorných súčiastiach a strata jeho náležitých vlastností. Aby sa zabránilo nadmernému znečisteniu rúry a následkom toho silnému dymovému zápachu, odporúčame nepoužívať rúru pri veľmi vysokej teplote. Je lepšie predĺžiť dobu prípravy jedla a trochu znížiť teplotu. Okrem príslušenstva dodávaného s rúrou odporúčame používať iba riad a formy na pečenie odolné voči veľmi vysokým teplotám.

## **Inštalácia**

---

Výrobcovia nie sú povinní vykonávať inštaláciu. Ak je potrebná asistencia výrobcu pri odstraňovaní porúch spôsobených nesprávnou inštaláciou, na túto asistenciu sa záruka nevzťahuje. Musia byť dodržané pokyny na inštaláciu pre odborne kvalifikované osoby. Nesprávna inštalácia môže spôsobiť ujmu osobám a zvieratám alebo škody na majetku. Výrobca nezodpovedá za takúto ujmu ani škody.

Rúra môže byť umiestnená len vysoko v stojane. Pred upevnením musíte zabezpečiť dobré vetranie v priestore rúry, aby ste umožnili správnu cirkuláciu čerstvého vzduchu potrebného na chladenie a ochranu vnútorných častí. Vyhotovte otvory uvedené na poslednej strane podľa typu montáže.

## **Prvé použitie**

---

### **PREDČISTENIE**

Pred prvým použitím rúru vyčistite. Vonkajšie plochy poutierajte vlhkou mäkkou handričkou. Umyte všetko príslušenstvo a poutierajte vnútro rúry roztokom teplej vody a tekutého čistiaceho prostriedku. Nastavte prázdnu rúru na maximálnu teplotu a nechajte ju zapnutú asi 1 hodinu, to odstráni všetok pretrvávajúci zápach novosti.



# Popis produktu

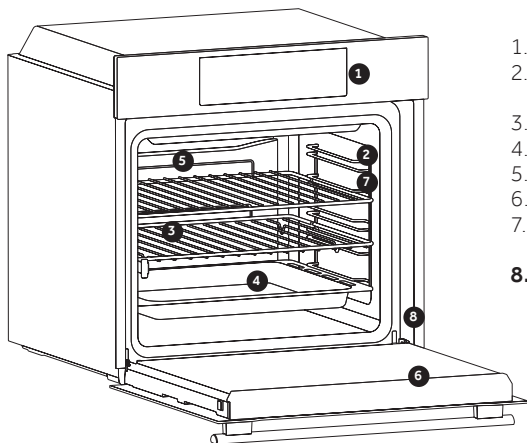

1. Ovládací panel
2. Polohy poličiek (bočná mriežka, ak je súčasťou balenia)
3. Mriežky
4. Plechy
5. Ventilátor (ak sa tam nachádza)
6. Dvierka rúry
7. Bočné mriežky (ak sa tam nachádzajú: len pre plochý vnútorný priestor rúry)
8. Sériové číslo

## PRÍSLUŠENSTVO

### 3 Kovová mriežka

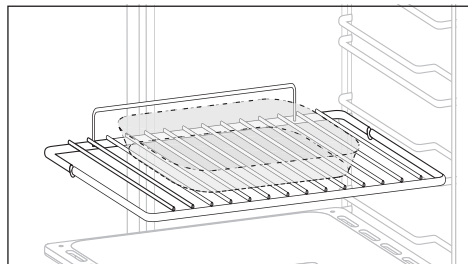

Drží plechy a podnosy na pečenie.

### 4 Odkvapkávací plech

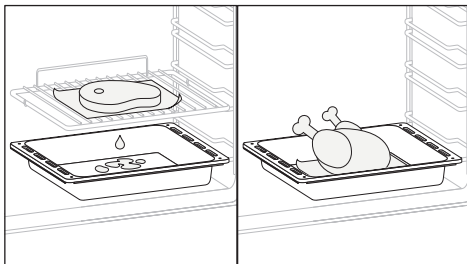

Zhromažďuje zvyšky, ktoré odkvapkávajú počas pečenia na mriežkach.

### 7 Bočné mriežky

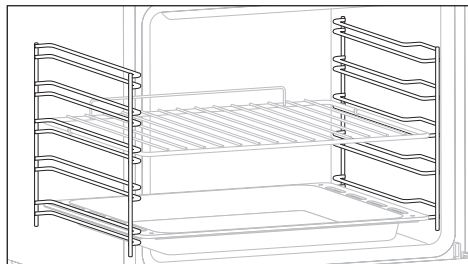

Nachádzajú sa na oboch stranách vnútorného priestoru rúry, držia kovové mriežky a odkvapkávacie plechy.

### Katalytický panel (iba ak sa tam nachádza)

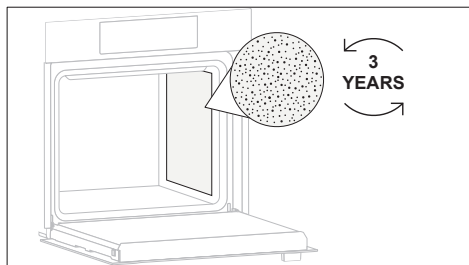

Špeciálne panely potiahnuté smaltom, vyrobené z mikroporéznej štruktúry na premenu tuku na plynné prvky, ktoré sa dajú ľahko odstrániť. Meňte po 3 rokoch používania (pri 2/3 cykloch pečenia za týždeň).

### Dvojité plech (iba ak sa tam nachádza)

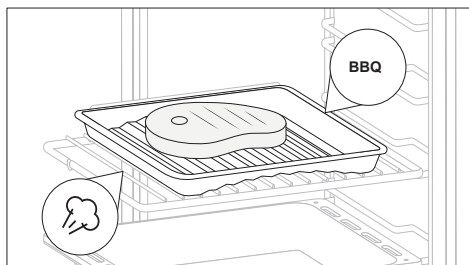

Tento diel príslušenstva vám umožní grilovať mäso úplne bez vytvárania dymu. Jednoduchou zmenou smeru plechu môžete pripravovať aj zeleninu alebo ryby, udržiavať ich jemné a šťavnaté bez pridania tukov, a to vďaka pôsobeniu pary.

### Vzdušná fritéza (iba ak sa tam nachádza)

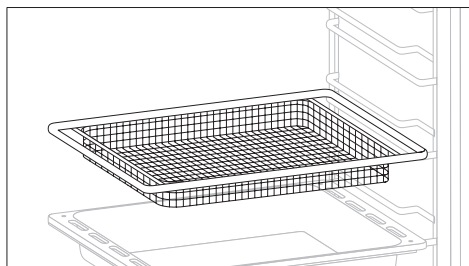

Tento diel príslušenstva zaručuje, že vaše jedlo bude zvonku rovnomerne chrumkavé a vnútri jemné, pričom sa to dosahuje za kratšiu dobu ako vo fritéze, a okrem toho nepotrebujete olej. Okrem toho podporuje lepšiu cirkuláciu vzduchu, čím sa dosiahne chrumkavejšie jedlo. Na dosiahnutie najlepších výsledkov použite úroveň 3 pre rošty vzdušnej fritézy a úroveň 4 pre podnosy vzdušnej fritézy.

### Mäkké zatvorenie (len ak sa tam nachádza)

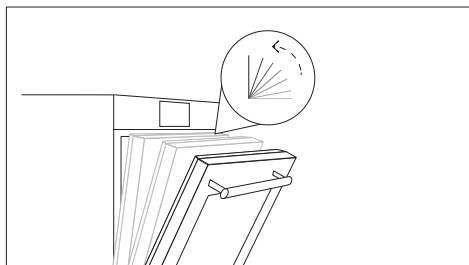

Závesy, ktoré zabezpečujú automatický mäkký a plynulý pohyb počas fázy zatvárania dveriek rúry.

### Hlavný panel (iba ak sa tam nachádza)

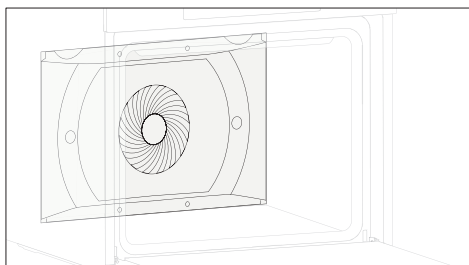

Vzduchový dopravník, ktorý zvyšuje cirkuláciu vzduchu vo vnútri rúry. To umožňuje zlepšený výkon pečenia, rovnomernejšie upečenie jedla pri všetkých teplotách, kratšie časy pečenia a rovnomernú distribúciu teploty vo vnútri rúry.

### Kameň na pizzu (iba ak sa tam nachádza)

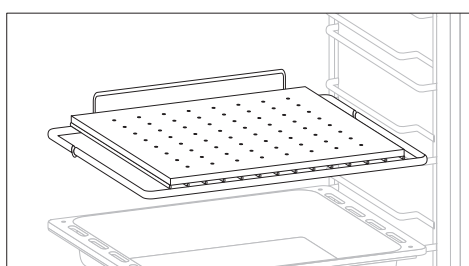

Pri správnom zahriatí pomáha pri pečení pizze podobne ako profesionálne rúry. Jeho predhriatie vytvára extrémne horúci povrch na pečenie pizze, vďaka čomu sa na pizzu vytvorí chrumkavá a hnedá kôrka.

# Opis displeja

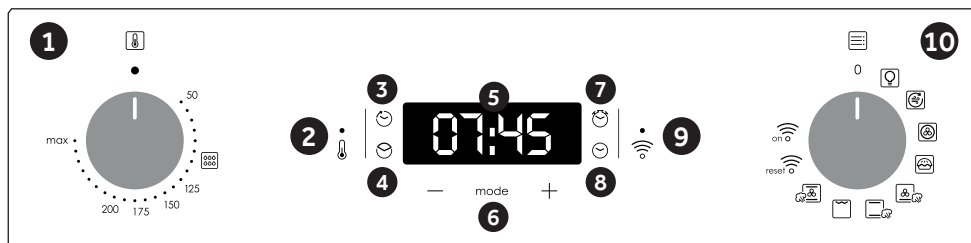





1. Gombík voľby termostatu
2. Kontrolka termostatu
3. Koniec varenia
4. Doba varenia
5. Zobrazenie teploty alebo hodín
6. Menu a ovládacie prvky nastavenia
7. Minútovka
8. Nastavenie hodín
9. Kontrolka signálu Wifi
10. Gombík voliča funkcií











**UPOZORNENIE:** prvú operáciu, ktorá sa má vykonať po inštalácii rúry alebo po prerušení napájania (je to rozpoznateľné, že pulzovanie displeja a zobrazenie 12:00) nastavuje správny čas. To sa dosiahlo nasledovne.

- Stlačte centrálné tlačidlo.
- Nastavte čas pomocou tlačidiel "-" "+".
- Uvoľnite všetky tlačidlá.

**POZOR:** Rúra bude pracovať len za predpokladu, že sú nastavené hodiny.

FUNKCIA	SPÔSOB POUŽITIA	SPÔSOB DEAKTIVOVANIA	ČO TO JE	ČEMU SLUŽI
<b>ZABLOKOVANIE TLAČIDIEL</b> 	<p>Funkciu detskej zámky aktivujete dotknutím sa tlačidla nastavenia (+) na minimálne 5 sekúnd. Od tohto okamihu sú všetky ostatné funkcie uzamknuté a na displeji bude prerušovane blikať ZASTAVIŤ a nastavený čas.</p>	<p>Funkciu detskej zámky deaktivujete opätovným dotknutím sa tlačidla nastavenia (+) na minimálne 5 sekúnd. Od tohto okamihu sú všetky funkcie opäť voliteľné.</p>	<p>Rúra sa nedá použiť.</p>	<p>Táto funkcia je užitočná, ak sú v dome deti.</p>
<b>ODPOČÍTAVANIE ČASU</b> 	<p>1-krát stlačte tlačidlo v strede.</p> <p>Stlačením tlačidiel "-" "+" nastavte požadovaný čas</p> <p>Uvoľnite všetky tlačidlá</p>	<p>Po uplynutí nastaveného času sa aktivuje zvukový alarm (tento alarm sa zastaví sám, môžete ho však okamžite zastaviť stlačením tlačidla SELECT).</p>	<p>Na konci nastaveného času zaznie alarm.</p> <p>Počas procesu sa na displeji zobrazuje zostávajúci čas.</p>	<p>Umožňuje používať rúru ako budík (dá sa aktivovať, keď je rúra v prevádzke, ale aj keď nie je)</p>
<b>ČAS PEČENIA</b> 	<p>2-krát stlačte tlačidlo v strede.</p> <p>Stlačením tlačidiel „-“ alebo „+“ nastavte požadovanú dĺžku pečenia</p> <p>Uvoľnite všetky tlačidlá</p> <p>Nastavte funkciu pečenia pomocou voliča funkcie rúry</p>	<p>Signál zastavíte stlačením ľubovoľného tlačidla. Stlačením tlačidla v strede sa vrátite k funkcii hodín.</p>	<p>Umožňuje vám vopred nastaviť čas pečenia požadovaný pre zvolený recept.</p> <p>Ak chcete skontrolovať, koľko času zostáva do prevádzky, 2-krát stlačte tlačidlo SELECT.</p> <p>Ak chcete upraviť/zmeniť vopred nastavený čas, stlačte tlačidlo SELECT a tlačidlá "-" "+".</p>	<p>Po uplynutí tohto času sa rúra automaticky vypne. Ak chcete ukončiť pečenie skôr, otočte volič funkcie na 0 alebo nastavte čas na 0:00 (tlačidlá SELECT a "-" "+" )</p>
<b>KONIEC VARENIA</b> 	<p>3-krát stlačte tlačidlo v strede.</p> <p>Stlačením tlačidiel "-" "+" nastavte čas, kedy chcete, aby sa rúra vypla</p> <p>Uvoľnite všetky tlačidlá</p> <p>Nastavte funkciu pečenia pomocou voliča funkcie rúry.</p>	<p>V nastavenom čase sa rúra vypne. Pre manuálne vypnutie otočte volič funkcie rúry do polohy O.</p>	<p>Umožňuje vám vopred nastaviť čas pečenia požadovaný pre zvolený recept.</p> <p>Ak chcete skontrolovať, koľko času zostáva do prevádzky, 2-krát stlačte tlačidlo SELECT.</p> <p>Ak chcete upraviť/zmeniť vopred nastavený čas, stlačte tlačidlo SELECT a tlačidlá "-" "+".</p>	<p>Táto funkcia sa zvyčajne používa s funkciou „čas pečenia“.</p> <p>Napríklad, ak sa má pokrm variť 45 minút a musí byť pripravený do 12:30, jednoducho vyberte požadovanú funkciu, nastavte čas pečenia na 45 minút a koniec pečenia na 12:30.</p> <p>Po uplynutí nastaveného času sa rúra automaticky vypne a zaznie zvukový signál.</p> <p>Pečenie sa začne automaticky o 11:45 (12:30 minus 45 minút) a bude pokračovať až do vopred nastaveného času, kedy sa rúra automaticky vypne.</p> <p><b>VAROVANIE.</b> Ak je zvolený KONIEC pečenia (END) bez nastavenia dĺžky času pečenia, rúra začne piecť okamžite a zastaví sa na KONCI nastaveného času pečenia.</p>

# Prevádzkové pokyny

Symbol	T °C de-fault	T °C range	Function
			LAMPA : Uključuje se svetlo u rerni Ovo će automatski pokrenuti ventilatore (samo kod modela sa ventilacionim hlađenjem)
	200	50 ÷ MAX	AIR FRY : This function is ideal for air fry baking and combined with the accessory, ensures the hot air to reach the food evenly and tridimensionally, allowing a crispier final result. Please use the shallow tray under the shelf to collect juices/breading/... Please remove the accessory during pyrolytic cycle.
	180	50 ÷ MAX	VIACÚROVNŔOVÉ : Upotrebljavaju se i gornji i donji grejači sa ventilatorom koji vrši protok vazduha unutar reme. Preporučujemo upotrebu ovog načina za živinsko meso, peciva, ribu i povrće. Toplota bolje prodire u hranu a skraćuje se i vreme kuvanja i vreme predzagrevanja. Možete kuvati raznu hranu u isto vreme sa ili bez iste pripreme u jednoj ili više pozicija. Ovaj metod kuvanja izjednačava preraspodelu toplote i ne dolazi do mešanja mirisa. Zahteva oko deset dodatnih minuta prilikom istovremenog kuvanja hrane.
	190	50 ÷ MAX	* MASTER BAKE : Táto funkcia umožňuje zdravši spôsob prípravy znížením množstva potrebného tuku alebo oleja. Kombinácia vykurovacích telies s pulzujúcim cyklom vzduchu zaisťuje dokonalý výsledok pečenia.
	210	50 ÷ MAX	KONVENCIA VENTILÁTOR + PARA : Ak zvolíte túto funkciu, dolné a horné ohrievacie teleso spolupracujú s ventilátorom pre rovnomerné varenie na všetkých úrovniach. Do dutiny je potrebné pridať 150 ml vody a otáčať gombikom na túto funkciu. Tento spôsob varenia zvyšňuje jemnosť a chuť každého jedla, najmä pečeného a červeného mäsa.
	220	50 ÷ MAX	* KONVENČNÉ PARA : Horné aj spodné ohrievacie telesá sa zapnú pomocou vody vo vnútri dutiny na vytvorenie pary. Do dutiny je potrebné pridať 150 ml vody a otáčaním gombika dosiahnuť tento homogénny výkon varenia.
	200	50 ÷ MAX	** GRIL : koristite gril sa zatvorenim vratima Gornji grejač se koristi samostalno i može se uskladiti temperatura. Neophodno je petominutno predzagrevanje da bi grejači bili vrelí. Kod grila, čevapa i zapečenih jela, uspeh je zagarantovan. Belo meso je potrebno staviti dalje od rešetke, vreme kuvanja je duže, a meso će biti ukusnije. Crvena mesa i riblje filete na policu ispod koje se nalazi pleh za skupljanje masnoće.
	180	50 ÷ MAX	SPODNÝ OHREV VENTILÁTOR PARA : Spodné ohrievacie teleso sa používa s ventilátorom, ktorý cirkuluje vzduch vo vnútri rúry. Na vytvorenie pary je potrebné pridať 150 ml vody do dutiny a otočiť gombik na túto funkciu. Možnosť pary spolu so spodným ohrevom a ventilátorom zaisťuje dokonalé kysnutie a uvarenie chleba.
			WI-FI ON : Rúra umožňuje pripojenie cez wifi.
			WI-FI RESET : Umožňuje reštartovať wifi pripojenie.

\*\* Používajte pri zatvorených dvierkach.

\* Testované v súlade s EN 60350-1 na účely a vyhlásenia o spotrebe energie a energetickej triedy

# Pripojiteľnosť

---

## BEZDRÔTOVÉ PARAMETRE

Technológia	Wi-Fi	Bluetooth
Štandard	IEEE 802.11 b/g/n	Bluetooth v4.2, BR/EDR, BLE
Frekvenčné pásmo (pásma) [MHz]	2401+2483	2402+2480
Maximálny výkon [mW]	100	10

## INFORMÁCIE O PRODUKTE PRE SIEŤOVÉ ZARIADENIA

- Spotreba energie produktu v pohotovostnom režime v sieti, ak sú pripojené všetky káblové sieťové porty a ak sú aktivované všetky porty bezdrôtovej siete: 2,0 W

### Ako aktivovať port bezdrôtovej siete:

- Ak LED WiFi bliká, znamená to, že modul WiFi je zapnutý.
- Ak je spotrebič už zaregistrovaný: gombíkom zapnete WiFi.
- Ak nie je zaregistrovaný: dodržte pokyny na registráciu.

### Ako deaktivovať port bezdrôtovej siete:

- Ak je kontrolka LED Wi-Fi vypnutá, znamená to, že modul WiFi je vypnutý.
- Ak je rúra zaregistrovaná: otočte gombíkom, aby ste zresetovali WiFi a potom do polohy vypnuté do 30 sekúnd.
- Ak rúra nie je zaregistrovaná, WiFi je vypnuté.

# Registrácia rúry do aplikácie

## NA SMARTFÓNE

### Krok 1

- Stiahnite si aplikáciu hOn.



### Krok 2

- Prihláste sa alebo sa zaregistrujte.

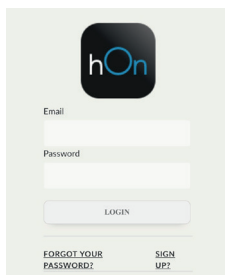

### Krok 3

- Pridajte nový spotrebič

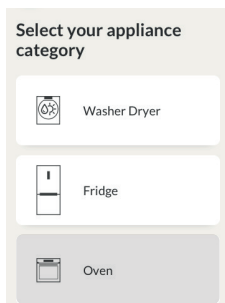

### Krok 4

- Naskenujte QR kód alebo zadajte sériové číslo.



Sem si zapíšte svoje sériové číslo pre použitie v budúcnosti.

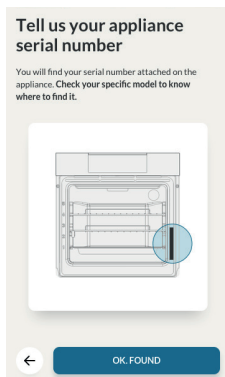

## NA SPOTREBIČI

### Krok 5

- Otočte gombíkom funkcie prípravy jedla na program (Nie poloha "osvetlenie" alebo "0").

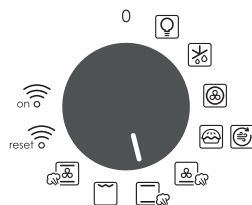

### Krok 6

- Otočte gombíkom funkcií na program WI-FI RĚSET a počkajte 30 sekúnd.



### Krok 7

- Keď začne LED Wi-Fi blikať, do 5 minút môžete pokračovať s párovaním.





# Režim diaľkového ovládania

---

## Krok 1

- Otočte gombíkom na program WI-FI.

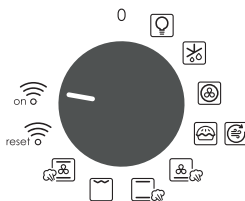

---

## Krok 2

- Zapne sa LED WiFi.



---

Candy Hoover Group Srl týmto vyhlasuje, že rádiové zariadenie je v súlade so smernicou 2014/53/EÚ. Úplné znenie EÚ vyhlásenia o zhode je k dispozícii na nasledovnej internetovej adrese: [www.candy-group.com](http://www.candy-group.com)

# Všeobecné informácie o čistení

Životný cyklus spotrebiča možno rozšíriť prostredníctvom pravidelného čistenia. Pred vykonávaním úkonov manuálneho čistenia počkajte, kým rúra nevychladne. Nikdy nepoužívajte na čistenie abrazívne čistiace prostriedky, drôtenky alebo ostré predmety, aby ste nenapraviteľne nepoškodili smaltované časti. Používajte len vodu, mydlo alebo čistiace prostriedky na báze bielidla (amoniak).

## SKLENENÉ DIELY

Odporúča sa vyčistiť sklenené okno absorpčnou kuchynskou utierkou po každom použití rúry. Ak chcete odstrániť odolnejšie škvرنy, môžete použiť špongiu nasiaknutú prácim prostriedkom, dobre vyžmýkať a potom opláchnuť vodou.

## TESNENIE OKNA RÚRY

Ak je znečistené, tesnenie môžete vyčistiť mierne vlhkou špongiou.

## PRÍSLUŠENSTVO

Pred opláchnutím a vysušením vyčistite príslušenstvo vlhkou mydlovou špongiou: nepoužívať abrazívne čistiace prostriedky.

## ODKVAPKÁVACÍ PLECH

Po použití grilu vyberte plech z rúry. Horúci tuk vylejte do nádoby a plech umyte horúcou vodou, hubkou a prípravkom na umývanie riadu.

Ak nevieťte umyť masťotu, ponorte plech do vody s čistiacim prípravkom. Plech môžete umývať aj v umývačke riadu alebo použiť čistič na rúry. Špinavý plech nikdy nedávajte späť do rúry.

# Údržba

## DEMONTÁŽ A ČISTENIE BOČNÝCH ROŠTOV

- 1- Vyberte drôtené rošty vyťahnutím v smere šípok (pozrite nižšie).
- 2- Ak potrebujete vyčistiť drôtené rošty, vložte ich do umývačky riadu alebo použite mokrá špongiu a potom ich nechajte vyschnúť.
- 3- Drôtené rošty po vyčistení vráťte na svoje miesto v opačnom poradí úkonov.

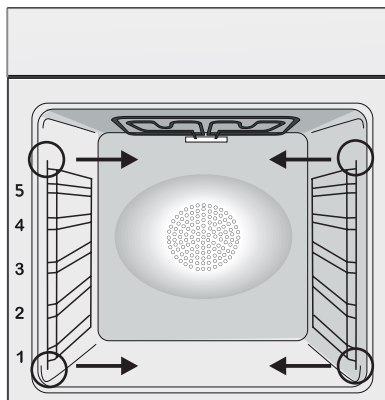



## ZMENA ŽIAROVKY

1. Odpojte rúru od elektrickej siete.
2. Uvoľnite sklenený kryt, odskrutkujte žiarovku a vymeňte ju novou žiarovkou rovnakého typu.
3. Po výmene chybnéj žiarovky vymeňte sklenený kryt.

Tento výrobok obsahuje jeden alebo dva svetelné zdroje triedy energetickej účinnosti G (žiarovka)/F (10 Led).

## Funkcija Aquactiva

Postupak Aquactiva koristi paru kako bi otklonio preostalu mast i ostatke hrane iz rerne.

1. Sipajte 300 ml vode u spremnik Aquactiva u dnu rerne.
2. Podesite funkciju rerne na statični (  ) ili donji (  ). grejač.
3. Podesite temperaturu na ikonicu Aquactiva (  ).
4. Ostavite program da radi 30 minuta.
5. Nako 30 minuta isključite program i ostavite rernu da se ohladi.
6. Kada se uređaj ohladi, očistite unutrašnje površine rerne krpom.

**Upozorenje:** Proverite da li se uređaj ohladio pre nego što ga dodirnete.

Budite pažljivi sa svim vrelim površinama jer mogu da izazovu opekotine. Koristite destilovanu vodu ili vodu za piće.

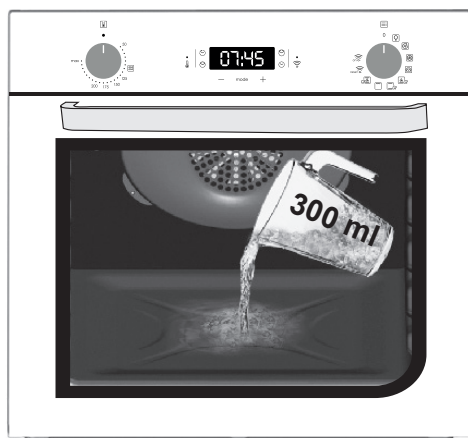

# Nakladanie s odpadom a ochrana životného stredia



Tento spotrebič je označený v súlade s európskou smernicou 2012/19/EU týkajúcou sa elektrických a elektronických zariadení (OEEZ). OEEZ sa zaoberá znečisťujúcimi látkami (ktoré môžu mať negatívny vplyv

na životné prostredie) a základnými prvkami (ktoré sa môžu znovu použiť). Je dôležité, aby OEEZ podstúpili osobitné úpravy na správne odstránenie a likvidáciu znečisťujúcich látok a obnovu všetkých materiálov. Jednotlivci môžu zohrať dôležitú úlohu v tom, aby sa OEEZ nestali environmentálnym problémom; je dôležité dodržiavať niekoľko základných pravidiel:

- OEEZ sa nesmie nakladať ako s domovým odpadom;

- OEEZ sa musia odvážať do vyhradených zberných oblastí spravovaných mestskou radou alebo registrovanou spoločnosťou.

V mnohých krajinách môžu byť k dispozícii pre veľké OEEZ strediská zberu domového odpadu. Keď si kúpite nový spotrebič, starý spo-

trebič sa môže vrátiť dodávateľovi, ktorý ho musí prijať bezplatne ako jednorazovú záležitosť, pokiaľ je spotrebič ekvivalentného typu a má rovnaké funkcie ako zakúpený spotrebič.

## ÚSPORA ENERGIE S OHLADOM NA ŽIVOTNÉ PROSTREDIE

Pokiaľ je to možné, rúru nepredhrievajte a vždy sa ju pokúšajte naplniť. Dvierka rúry otvárajte len v nevyhnutných prípadoch, pretože pri každom otvorení zvnútra uniká teplo. Veľké množstvo energie ušetríte, ak rúru vypnete 5 až 10 minút pred uplynutím plánovaného času na prípravu jedla a na dokončenie varenia využijete zostatkové teplo, ktoré rúra naďalej generuje. Tesnenia uchováajte čisté a neporušené, aby z rúry neunikalo teplo. Ak máte uzavretú zmluvu na dodávku elektrickej energie s hodinovou tarifou, program „odloženého varenia“ zjednodušuje úsporu energie tým, že začiatok procesu prípravy jedla odloží na časové obdobie s výhodnejšou tarifou.

## Riešenie problémov

Problém	Možné príčiny	Riešenie
Rúra sa neohrieva	Nie sú nastavené hodiny	Nastavte presný čas na hodinách
Rúra sa neohrieva	Je aktívna detská poistka	Vypnite detskú poistku
Rúra sa neohrieva	Nebola nastavená funkcia pečenia a teplota	Uistite sa o správnosti nastavení

# Tartalom

---

- 174** Biztonsági javaslatok
- 178** Általános utasítások
- 180** Termékleírás
- 182** A sütő használata
- 184** Sütési módok
- 185** Kapcsolódás
- 189** Általános tisztítási tudnivalók
- 189** Karbantartás
- 191** Hibaelhárítás
- 232** Installation

## Biztonsági javaslatok

---

- Sütés közben a pára lecsapódhat a sütő belsejében vagy az ajtó üvegén. Ez normális jelenség. Kevésbé fordul elő, ha a bekapcsolás után vár 10-15 percet, mielőtt ételt tenne a sütőbe. Amikor a sütő eléri a sütési hőmérsékletet, a páralecsapódás mindig eltűnik.
- A zöldségeket fedeles edényben süsse nyitott tepsi helyett.
- Ne hagyja az ételt a sütőben, miután több mint 15/20 percig sütötte.
- FIGYELMZTETÉS: a készülék és annak hozzáférhető részei használat közben felforrósodnak. Vigyázzon, hogy meg ne érintse a forró alkatrészeket.
- FIGYELMEZTETÉS: • Bármilyen munkálat vagy karbantartás végrehajtása előtt válassza le a készüléket az elektromos hálózatról.
- FIGYELMEZTETÉS: az áramütés elkerülése érdekében az égő cseréje előtt kapcsolja ki a készüléket.
- FIGYELMEZTETÉS: a hőkapcsoló véletlen visszaállításából adódó veszélyek elkerülése érdekében a készüléket tilos külső kapcsolóeszközről, például időzítőről, illetve gyakran be- és kikapcsolt áramkörökről működtetni.
- 8 éven aluli gyermekek kizárólag folyamatos felügyelet mellett tartózkodhatnak a készülék közelében.
- Gyermekek ne játsszanak a készülékkel. A 8 éven aluli gyermekek, valamint a korlátozott fizikai, érzékszervi vagy mentális képességekkel rendelkező, illetve a termék használatát nem ismerő, abban nem jártas személyek kizárólag felügyelet mellett, vagy a készülék megfelelő használatának bemutatása után, a lehetséges veszélyek ismeretében használhatják a terméket.
- Gyermekek felügyelet nélkül nem tís títhatják a terméket, illetve nem végezhetnek karbantartást.
- Ne tisztítsa a sütő üvegtajtát durva felületű vagy súroló hatású

anyagokkal, illetve éles fémtárgyakkal, mert azok felsérthetik az üveg felületét vagy meg is repeszthetik azt.

- A kivethető részek eltávolítása előtt kapcsolja ki a sütőt, majd a tisztítást követően az utasítások szerint helyezze vissza azokat.
- Kizárólag az ehhez a sütőtípushoz ajánlott maghőmérőt használja.
- Tisztítási műveletekhez ne használjon gőzborotvát vagy nagy-nyomású permetezőt.

- HA A SÜTŐT A GYÁRTÓ DUGASZ NÉLKÜL BIZTOSÍTJA:  
A KÉSZÜLÉKET NEM SZABAD AZ ÁRAMFORRÁSHOZ DUGÓVAL VAGY ALJZATTAL CSATLAKOZTATNI, HANEM KÖZVETLENÜL A TÁPHÁLÓZATHOZ KELL CSATLAKOZTATNI. Az áramforráshoz való csatlakozást megfelelően képzett szakembernek kell végeznie. Annak érdekében, hogy a berendezés megfeleljen a hatályos biztonsági jogszabályoknak, a sütőt csak úgy szabad csatlakoztatni, hogy a készülék és az áramforrás között egy, a III. túlfeszültség-kategóriára vonatkozó követelményeknek megfelelő többpólusú megszakító legyen elhelyezve. A többpólusú megszakító legyen képes elviselni a legnagyobb csatlakoztatott terhelést, és feleljen meg a hatályos jogszabályoknak. A sárga-zöld földelőkábel a megszakítónak nem szabad megszakítania. A csatlakoztatáshoz használt többpólusú megszakítónak könnyen hozzáférhető helyen kell lennie, amikor a készüléket beépítik.

Az áramforráshoz való csatlakozást megfelelően képzett szakembernek kell végeznie, figyelembe véve a sütő és az áramforrás polaritását.

A szétkapcsolást úgy kell elérni, hogy a rögzített vezetékekbe be kell építeni egy kapcsolót a huzalozási szabályoknak megfelelően,

- HA A SÜTŐ A GYÁRTÓ ÁLTAL BIZTOSÍTOTT DUGÓVAL VAN ELLÁTVA:

Az aljzatnak meg kell felelnie a címkén jelzett terhelésnek, csatlakoztatott földelő érintkezővel kell rendelkeznie és üzemelnie kell. A védőföldelés vezetéke sárga-zöld színű. Ezt a műveletet csak megfelelően képzett szakembernek kell végrehajtania. Ha az aljzat és a készüléken lévő dugó nem kompatibilis egymással, szakképzett villanszerelőtől kérje a cserét a megfelelő másik típusra. Mind a dugasznak, mind az aljzatnak meg kell felelnie az adott országban érvényes telepítési előírásoknak. Az áramforráshoz történő csatlakoztatást egy többpólusú megszakító beszerelésével is meg lehet valósítani a készülék és az áramforrás között, melynek érintkezői közötti távolság a III. kategória túlfeszültségi követelményeit teljesíti, továbbá képes elviselni a legnagyobb csatlakoztatott terhelést, és megfelel a hatályos jogszabályoknak. A sárga-zöld földelőkábel a megszakítónak nem szabad megszakítania. A csatlakoztatáshoz használt aljzatnak vagy kétsarkú megszakítónak a készülék telepítésekor könnyen hozzáférhető helyen kell lennie. A tápellátás megszakíthatóságáról vagy úgy kell gondoskodni, hogy a dugaszolóaljzat hozzáférhető helyen van, vagy a fix vezetékbe a villanszerelési szabályok betartásával be kell kötni egy kapcsolót.

- Ha a tápkábel megsérül, egy másik kábelre vagy speciális kábelkötegre kell cserélni, amely a gyártótól vagy az ügyfélszolgálaton keresztül szerezhető be.
- A tápkábel típusa H05V2V2-F. A bekötési műveletet csak szakember végezheti el. A (sárga-zöld) védőföldelésnek 10 mm-rel hosszabbnak kell lennie a hálózati kábelnél. A javításokhoz kizárólag az ügyfélszolgálatunkat vegye igénybe, és csak az eredeti pótalkatrészeket kérje.
- A fenti utasítások be nem tartása esetén a készülék használata veszélyessé válhat és a garancia érvényét veszítheti.
- Tisztítás előtt az esetlegesen kiömlött többlet anyagot el kell



távolítani.

- Ha sütés közben történik áramkimaradás, akkor a monitor meghibásodhat. Ebben az esetben forduljon az ügyfélszolgálathoz.
- A túlmelegedés veszélye miatt tilos a készüléket díszajtó mögé telepíteni.
- A rács behelyezésekor ügyelni kell, hogy annak ütközője felfelé és a sütőtér belseje felé nézzen.
- A rácsot teljesen be kell tolni a sütőtérbe.
- A sütőrács behelyezésekor ügyeljen arra, hogy a csúszásgátló szél hátra- és felfelé nézzen.
- FIGYELMEZTETÉS: Ne helyezze a sütőt boltban kapható alumíniumfóliával vagy egyszer használatos védőeszközökkel borított fal elé. Ha alumíniumfólia vagy más védőeszköz közvetlenül érintkezik a sütő forró lakkozásával, akkor a belső lakkozás megolvadhat vagy megsérülhet.
- FIGYELMEZTETÉS: Soha ne távolítsa el a sütőajtó tömitését.
- FIGYELEM: Sütés közben, ill. amikor forró a sütő, ne töltsen újra a sütőtér alját vízzel.
- Ahhoz, hogy a készülék a névleges frekvencián működjön, nincs szükség további intézkedésre/beállításra.
- A sütő beépíthető a bútorba magasan vagy munkafelület alá. Rögzítés előtt bizonyosodjon meg arról, hogy a sütőtér jó szellőzésben részesül, és így friss levegő juthat a belső alkatrészek lehűtéséhez és védelméhez. A beépíthetőség típusától függően biztosítsa az utolsó oldalon meghatározott megfelelő nyílásokat a készülék számára.
- A sütő helyes használata érdekében tanácsos az ételeket nem közvetlenül a rácsokra és tepsikre tenni, hanem inkább sütőpapírra és/vagy különleges tárolóedényekbe."

# Általános utasítások

---

Köszönjük, hogy a termékünket választotta! A sütő hatékony használata érdekében alaposan olvassa el a kézikönyvet, és őrizze meg azt. A sütő beszerelése előtt jegyezze fel a készülék sorozatszámát. Az esetleges javítások előtt meg kell adnia a sorozatszámot az ügyfélszolgálatnak. Miután eltávolította a sütő csomagolását, ellenőrizze, hogy az nem sérült-e meg szállítás közben. Ha bármilyen problémát talál, akkor ne használja a sütőt, és kérje egy szakképzett szerelő segítségét. A csomagolóanyagokat (a műanyag zacskókat, a polisztirolt és a szegeket) tartsa távol a gyermekektől. A sütő első bekapcsolásakor erős füstszagot érezhet. Ezt a sütő első bemelegítésekor szigetelőpanelek ragasztóanyaga okozhatja. Ez teljesen normális. Ha ez történik, akkor várja meg, amíg a füst eloszlik, mielőtt ételt tenne a sütőbe. A gyártó nem vállal felelősséget azokban az esetekben, amikor a felhasználó nem követte a kézikönyv utasításait.

MEGJEGYZÉS: az Ön által megvásárolt sütő funkciói, jellemzői és tartozékai eltérhetnek a jelen kézikönyvben megjelöltektől.

## Biztonsági javaslatok

---

Kizárólag rendeltetés szerint használja a sütőt, tehát élelmiszerek sütéséhez. A sütő nem használható hőforrásként, és egyéb alkalmazási módokra sem alkalmas. Az ilyen használat nem megfelelőnek, így veszélyesnek minősül. A gyártó nem vállalnak felelősséget a nem megfelelő, helytelen vagy indokolatlan használatból eredő károkért.

Az elektromos készülék használatakor tartson be néhány alapvető szabályt:

- Ne húzza meg a tápkábelt, hogy leválassza a terméket az áramforrásról
- Ne érintse meg a készüléket nedves vagy nyirkos kézzel, illetve lábbal.
- az adapterek, a többcsatlakozós aljzatok és a hosszabbító kábelek használata általában nem javasolt;
- meghibásodás és/vagy nem megfelelő üzemelés esetén kapcsolja ki a készüléket, és ne próbálja önállóan megjavítani azt.

## Elektromos biztonság

---

### **AZ ELEKTROMOS CSATLAKOZÁSOKAT KIZÁRÓLAG VILLANYSZERELŐ VAGY EGYÉB MEGFELELŐEN KÉPZETT SZERELŐ VÉGEZHETI.**

Csak olyan áramforráshoz csatlakoztassa a sütőt, amely megfelel az adott ország beszerelésre vonatkozó jogszabályainak. A gyártó nem vállal felelősséget az utasítások figyelmen kívül hagyásából eredő károkért. A sütőt az adott ország vonatkozó jogszabályaitól függően földelt fali csatlakozójaljjal rendelkező áramforráshoz vagy többpólusú szakaszolóhoz csatlakoztassa. Az áramforrásnak megfelelő biztosítékokkal rendelkeznie, a használt kábeleken pedig olyan keresztirányú szakasznak kell lennie, amely biztosítja a sütő megfelelő áramellátását.

### **CSATLAKOZTATÁS**

A sütő hálózati kábelét kizárólag 220-240 Vac 50 Hz teljesítményű áramforrásra, fázisok vagy fázis és semleges töltöttség közé csatlakoztassa. Mielőtt az áramforráshoz csatlakoztatná a sütőt, mindenképpen ellenőrizze az alábbiakat:

- a mérőeszközön jelzett feszültség;
- a szakaszoló beállítása.

A sütő földelő termináljához csatlakoztatott földelővezeték csatlakoztassa az áramforrás

földelő termináljához.

## FIGYELMEZTETÉS

Mielőtt csatlakoztatná a sütőt az áramforráshoz, ellenőriztesse a földelő terminál áramellátásának szünetmentességét egy szerelővel. A gyártó nem vállal felelősséget az olyan balesetekért és egyéb problémákért, amelyek abból erednek, hogy a terméket nem földelő terminálhoz csatlakoztatták, vagy a földelő csatlakozás nem szünetmentes.

**MEGJEGYZÉS:** mivel idővel szükségesé válhat a sütő karbantartása, azt javasoljuk, hogy egy tartalék fali csatlakozóaljzat is legyen a közelben, amelyhez áthelyezéskor csatlakoztathatja a sütőt. A hálózati kábel cseréjét kizárólag a műszaki személyzet vagy egy megfelelő szakképzettséggel rendelkező szerelő végezheti el.

A sütő kikapcsolásakor előfordulhat, hogy a központi hálózati kapcsoló halványan világít. Ez normális jelenség. Úgy szüntetheti meg, ha felülről lefelé fordítja a csatlakozódugót, vagy kikapcsolja az áramellátást.

## Javaslatok

---

A sütő hatékony tisztántartását segíti, ha minden használat után legalább minimális mértékben megtisztítja azt.

Ne helyezze a sütőt boltban kapható alumíniumfóliával vagy egyszer használatos védőeszközökkel borított fal elé. Ha az alumíniumfólia vagy más védőeszköz közvetlenül érintkezik a sütő forró lakkozásával, akkor a belső lakkozás megolvadhat vagy megsérülhet. Azt javasoljuk, hogy ne használja nagyon magas hőmérsékleten a sütőt, mert az ilyenkor erősen beszennyeződhet, ez pedig erős, kellemetlen füstszagot válthat ki. Javasoljuk, hogy hosszabb ideig és egy kicsivel alacsonyabb hőmérsékleten süssön. A sütőhöz mellékelt tartozékokon kívül csak sütésálló edényeket és sütőformákat használjanak.

## Beszerezés

---

A gyártók nem kötelezhetők erre. Ha a helytelen használatból eredő hibák kijavításához a gyártó segítségével szükséges, akkor erre a garancia nem vonatkozik. Be kell tartani a szakképzett személyzet számára előírt beszerelési utasításokat. A helytelen beszerelés miatt a közelben tartózkodó személyek és állatok megsérülhetnek, illetve kár keletkezhet a szomszédos tárgyakban is. A gyártó nem vállal felelősséget az ilyen jellegű sérülésekért és károkért.

A sütő csak magasan, függőlegesen helyezhető el. Javítás előtt a sütő lehűtése és a belső alkatrészek védelme érdekében gondoskodjon a sütő körüli megfelelő szellőztetésről. Készítse el az utolsó oldalon meghatározott nyílásokat az illesztés típusának megfelelően.

## Első használat

---

**ELŐZETES TISZTÍTÁS:** Az első használat előtt tisztítsa meg a sütőt. Törölje át a külső felületeket egy benedvesített törülközővel. Mossa ki az összes tartozékot, és törölje át a sütő belsejét tisztítószerez melegvízzel. Állítsa az üres sütőt a legmagasabb hőfokra, és hagyja úgy 1 órán át. Így megszabadulhat az új termékekre jellemző kellemetlen szagoktól.

# Termékleírás

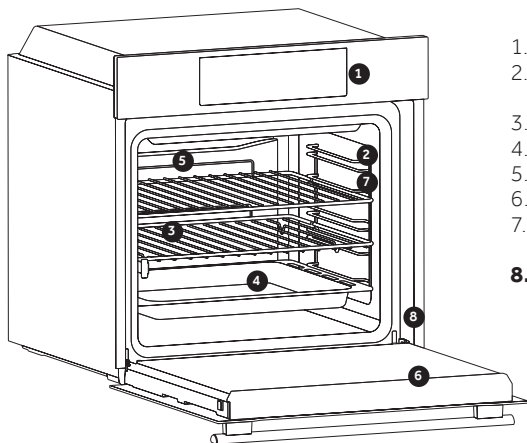

1. Vezérlőpult
  2. Polcpozíciók (oldalsó huzalrács, ha van)
  3. Rácsok
  4. Tálcák
  5. ventilátor (ha van)
  6. Sütőajtó
  7. Oldalsó huzalrácsok (ha vannak: csak lapos üreghez)
- 8. Sorozatszám**

## TARTOZÉKOK

### 3 Fémrács

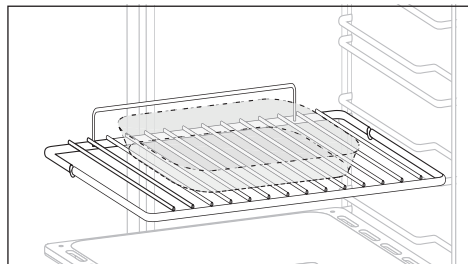

A sütőtálcák és tepsik megtartására szolgál.

### 4 Csepegtetőtálca

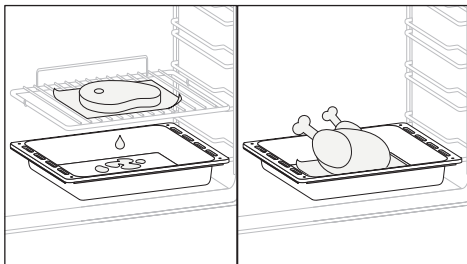

Felfogja a grillrácson való sütéskor lecsöpögő zsiradékot.

### 7 Oldalsó fémsínek

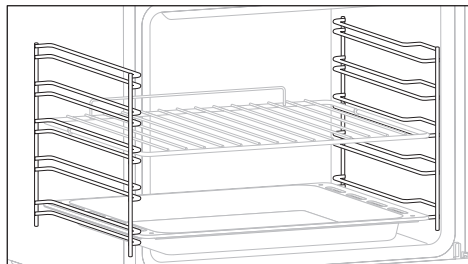

Ezek tartják a csepegtetőtálcát és a fémrácsot.

### Katalitikus panelek (csak ha vannak)

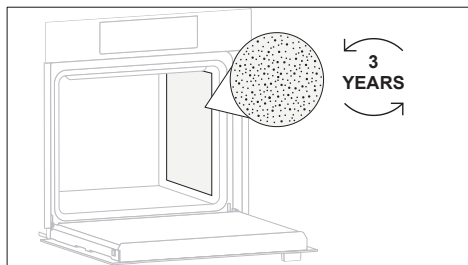

A zománcozott speciális panelek mikroporózus szerkezettel készülnek, hogy a zsírt könnyen eltávolítható gáznemű elemekké alakítsák. Cserélje őket ki minden 3 év használat után (heti 2-3 főzési ciklust feltételezve).

### Lágy zárás (csak ha van)

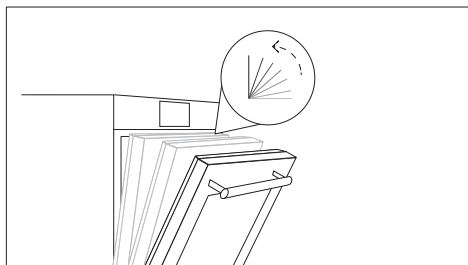

A csuklópántok a sütőajtó zárási fázisában automatikus, lágy és sima mozgást biztosítanak.

### Dupla tálca (csak ha van)

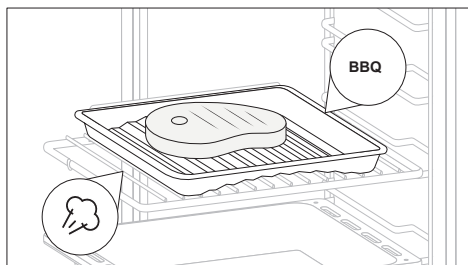

Ezzel a tartozékkal a legfinomabb barbecue hús készíthető, füst szükségessége nélkül. A tálca irányának egyszerű megváltoztatásával zöldségeket vagy halat is süthet, megőrizve azok puha és lédús jellegét, zsírok hozzáadása nélkül, mindezt a gőznek köszönhetően.

### Chef panel (csak ha van)

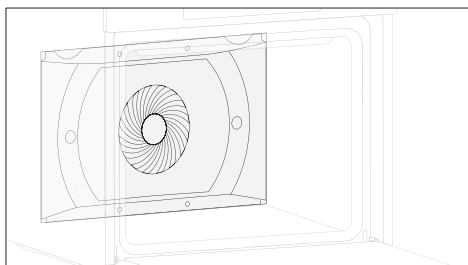

Levegő befúvóegység amely növeli a levegő keringését a sütőben. Ez jobb sütési teljesítményt és egyenletesebb sütetést tesz lehetővé minden hőmérsékleten, rövidebb sütési időt és végül egyenletes hőmérséklet-eloszlást biztosít.

### Air fry (csak ha van)

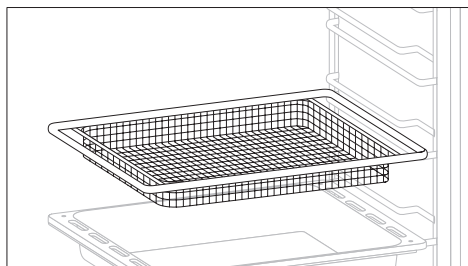

A tartozék segítségével szavatolható, hogy az étel kívülről mindenhol ropogós lesz, míg belül puhává sül, és ezt kevesebb idő alatt érheti el, mint egy olajsütő, ráadásul olaj nélkül. Ezenkívül javítja a forró levegő áramlását, ami ropogósabb ételeket eredményez. A legjobb eredmény érdekében használja a 3. szintet a légsütéses rácsokhoz, illetve a 4. szintet a légsütéses tálcákhoz.

### Pizza stone (csak ha van)

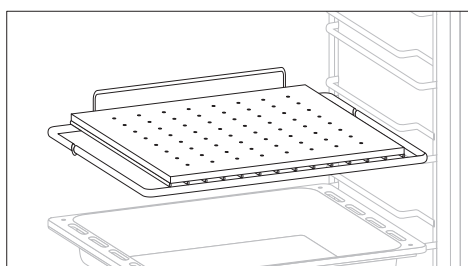

Megfelelő felmelegítést követően a professzionális sütőkhöz hasonlóan segíti elő a pizzasütést. A pizzakő előmelegítése rendkívül forró sütőfelületet hoz létre, amely ropogóssá és barnává teszi a pizza szélét.

# A sütő használata

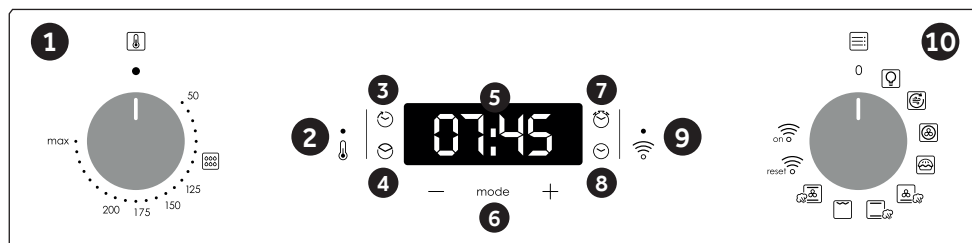





1. A termosztát választó gombja
2. Termosztát jelzőlámpa
3. A főzés vége
4. Főzési idő
5. Hőmérséklet vagy óra kijelzése
6. Menü és beállítási vezérlők
7. Percszámláló
8. Órabeállítás
9. Wifi jelzőlámpa
10. Funkcióválasztó gomb











**FIGYELMEZTETÉS:** a sütő üzembe helyezése vagy az áramellátás megszakadása utáni első művelet (ez felismerhető a pulzáló kijelzőn és 12:00-at mutat) a pontos idő beállítása. Ezt a következőképpen érjük el.

- Nyomja meg négyszer a központi gombot
- Állítsa be az időt a „-” „+” gombokkal.
- Engedje el az összes gombot.

**FIGYELEM:** A sütő csak akkor működik, ha az óra be van állítva.

FUNCTION	HOGYAN KELL HASZNÁLNI	HOGYAN KIKAPCSOLNI	MIT CSINÁL	MEGJEGYZÉS
<b>BILLEN-TYÚZÁR</b> 	<p>A Gyerekzár funkció a Beállítás (+) legalább 5 másodpercig tartó megérintésével aktiválható. Ettől a pillanattól kezdve az összes többi funkció zárva van, és a kijelzőn a STOP felirat és az előre beállított idő szakaszosan villog. Ettől a pillanattól kezdve az összes többi funkció zárva van, a gyerekzár LED-je bekapcsol, a kijelzőn a STOP és a pontos idő szakaszosan villog.</p>	<p>A gyermekzár funkció kikapcsolható, ha ismét megérinti az érintőpad Set (+) gombot legalább 5 másodpercre. Ettől a pillanattól kezdve minden funkció újra kiválasztható. Ettől a pillanattól kezdve a gyermekzár LED-je kialszik, és minden funkció újra kiválasztható.</p>	<p>A sütő nem használható.</p>	<p>Ez a funkció akkor hasznos, ha gyerekek vannak a házban.</p>
<b>PERC MINDER</b> 	<p>Nyomja meg 1-szer a központi gombot</p> <p>Nyomja meg a „-” „+” gombokat a kívánt idő beállításához</p> <p>Engedje el az összes gombot</p>	<p>A beállított idő elteltével hangos riasztás aktiválódik (ez a riasztás magától megszűnik, de a gomb megnyomásával azonnal leállítható) KIVÁLASZTÁS.</p>	<p>A beállított idő lejártakor riasztást ad.</p> <p>A folyamaton során a kijelző mutatja a hátralévő időt.</p>	<p>Lehetővé teszi a sütő ébresztőóráként való használatát (akár a sütő működtetésével, akár a sütő működése nélkül is aktiválható)</p>
<b>FŐZÉS IDŐ</b> 	<p>Nyomja meg 2-szer a központi gombot</p> <p>Nyomja meg a „-” vagy „+” gombot a kívánt főzési hossz beállításához</p> <p>Engedje el az összes gombot</p> <p>Állítsa be a sütési funkciót a sütő funkcióválasztójával</p>	<p>Nyomja meg bármelyik gombot a jel leállításához. Nyomja meg a központi gombot az óra funkcióhoz való visszatéréshez.</p>	<p>Lehetővé teszi a kiválasztott recepthez szükséges főzési idő előre beállítását.</p> <p>A hátralévő futási idő ellenőrzéséhez nyomja meg kétszer a KIVÁLASZTÁS gombot.</p> <p>Az előre beállított idő módosításához nyomja meg a SELECT és a „-” „+” gombokat.</p>	<p>Az idő leteltével a sütő automatikusan kikapcsol. Ha korábban szeretné abbahagyni a főzést, fordítsa a funkcióválasztót 0-ra, vagy állítsa az időt 0:00-ra (SELECT és „-” „+” gombok)</p>
<b>A FŐZÉS VÉGE</b> 	<p>Válassza ki a sütési funkciót a sütő funkciógombjával, a főzni kívánt hőmérsékletet a termosztát gombbal.</p> <p>Nyomja meg 2-szer a központi gombot</p> <p>Nyomja meg a „-” „+” gombokat, hogy beállítsa azt az időpontot, amikor a sütőt ki szeretné kapcsolni</p> <p>Engedje el a gombokat MEGJEGYZÉS: Ha a sütő ki van kapcsolva, vagy a lámpa világít, a sütési időbeosztás funkció nem működik.</p>	<p>A beállított időpontban a sütő kikapcsol. A kézi kikapcsoláshoz fordítsa a sütő funkcióválasztót 0 állásba.</p>	<p>Lehetővé teszi a főzés végének beállítását</p> <p>Az előre beállított idő ellenőrzéséhez nyomja meg kétszer a központi gombot</p> <p>Az előre beállított idő módosításához nyomja meg a MENU + „-” „+” gombokat.</p>	<p>Ezt a funkciót általában a „sütési idő” funkcióval együtt használják. Például, ha az ételt 45 percig kell főzni, és 12:30-ra kell készre lennie, egyszerűen válassza ki a kívánt funkciót, állítsa be a főzési időt 45 percre, a főzési időt pedig 12:30-ra.</p> <p>A beállított sütési idő végén a sütő automatikusan kikapcsol, és hangjelzés hallható.</p> <p>A sütés automatikusan 11:45-kor indul (12:30 minusz 45 perc), és az előre beállított főzési idő végéig tart, amikor is a sütő automatikusan kikapcsol.</p>

# Sütési módok

Funkció- választó	T °C java- solt	T °C tar- tomány	Funkció
			LÁMPA: Bekapcsolja a sütő világítását.
	200	50 ÷ MAX	AIR FRY: Ez a funkció ideális a levegős sütéshez, és a tartozékkal kombinálva biztosítja, hogy a forró levegő egyenletesen és háromdimenziósan érje el az ételt, így ropogósabb végeredmény érhető el. Kérjük a polc alatti sekély tálcat a gyümölcslevek/panír/... Kérjük, távolítsa el a tartozékokat a pirolitikus ciklus alatt.
	180	50 ÷ MAX	VENTILÁTOR-HŰTÉS: Ezt az üzemmódot a baromfihús, a hal és a zöldségek sütéséhez javasoljuk. A hő jobban áthatja az ételt, így a sütéshez és az előmelegítéshez szükséges idő is csökken. Különböző élelmiszereket süthet egyidejűleg egy vagy több pozícióban, ugyanazzal az előkészítéssel, vagy a nélkül. Ez a sütési üzemmód egyenletes hőeloszlást biztosít, így ételek szaga nem keveredik. Ha egyidejűleg több ételt süt, akkor körülbelül tíz perccel tovább süsse azokat.
	190	50 ÷ MAX	* MASTER BAKE : Ez a funkció lehetővé teszi, hogy a szükséges zsír vagy olaj mennyiségét csökkentve egészségesebben készítse el ételeit. A fűtőelemek és a pulzáló légkeverés kombinációja tökéletes sütési eredményt garantál.
	210	50 ÷ MAX	ALSÓ FŰTÉSI VENTILÁTOR GŐZ: Ezt a funkciót választva az alsó és a felső fűtőelem együtt működik a ventilátorral az egyenletes főzés érdekében minden szinten. Ehhez a funkcióhoz 150 ml vizet kell tölteni az üregbe, és el kell forgatni a gombot. Ez a főzési módszer fokozza az egyes ételek finomságát és ízét, különösen a pörkölésnél és a vörös húsoknál.
	220	50 ÷ MAX	* HAGYOMÁNYOS GŐZ: Mind a felső, mind az alsó fűtőelemek bekapcsolnak az üregben lévő víz segítségével a gőz előállítására. Ehhez a homogén főzési teljesítményhez 150 ml vizet kell önteni az üregbe, és el kell forgatni a gombot.
	200	50 ÷ MAX	** GRILL: A grill funkciót zárt ajtóval használja. Ez a funkció egyedül a felső elemet veszi igénybe, a hőmérsékletet pedig Ön állíthatja be. Az elemek vörössé, illetve forróvá válásához 5 perc előmelegítés szükséges. Grillezett ételek, kebab és csóban sült ételek esetén a siker garantált! A fehér húsokat a grilltől távolabb helyezze el; a sütési idő ilyenkor hosszabb, de a hús még ízletesebb lesz. Ha az elvezetőtálcat alá teszi, akkor vörös húsokat és halfilét is helyezhet a rácsra.
	180	50 ÷ MAX	HAGYOMÁNYOS VENTILÁTOROS GŐZ: Az alsó fűtőelemet a ventilátorral együtt használják, amely keringeti a levegőt a sütőben. A gőzfejlesztéshez 150 ml vizet kell hozzáadni az üregbe, és el kell forgatni a gombot ehhez a funkcióhoz. A gőz opció az alsó fűtéssel és a ventilátorral együtt tökéletes kelesztést és kenyérsütést biztosít.
			WI-FIBE: A sütő lehetővé teszi a wifi csatlakozást.
			WI-FI RESET: Lehetővé teszi a wifi kapcsolat újraindítását.

\*\* Használja zárt ajtóval.

\* Tested in accordance with the EN 60350-1 for the purpose of energy consumption declaration and energy class.



# Kapcsolódás

---

## VEZETÉKNÉLKÜLIKAPCSOLATPARAMÉTEREK

Technológia	Wi-Fi	Bluetooth
Szabványos	IEEE 802.11 b/g/n	Bluetooth v4.2, BR/EDR, BLE
Frekvenciasáv(ok) [MHz]	2401+2483	2402-2480
Maximális teljesítmény [mW]	100	10

## TERMÉKADATOK HÁLÓZATI BERENDEZÉSEKHEZ

- A termék energiafogyasztása hálózati készenlétben, miközben az összes vezetékes port csatlakoztatott, és az összes vezeték nélküli hálózati port aktív: 2,0 W

### Vezeték nélküli hálózati port aktiválása:

- A villogó WiFi LED a WiFi modul bekapcsolt állapotáról tájékoztat.
- Ha már regisztrálta a készüléket, fordítsa a gombot WiFi Be állásba.
- Ha még nem regisztrálta a készüléket: kövesse a regisztrációs eljárást.

### Vezeték nélküli hálózati port kikapcsolása:

- A nem világító WiFi LED a WiFi modul kikapcsolt állapotáról tájékoztat.
- Ha már regisztrálta a sűtőt: fordítsa a gombot WiFi visszaállítási pozícióba, majd 30 másodpercen belül kapcsolja KI pozícióba.
- Ha még nem regisztrálta a sűtőt, a WiFi ki van kapcsolva.

# Sütő regisztrálása az alkalmazásban

## AZ OKOSTELEFONON

### 1. lépés

- Töltse le a hOn alkalmazást.



### 2. lépés

- Jelentkezzen be, vagy hozzon létre fiókot.

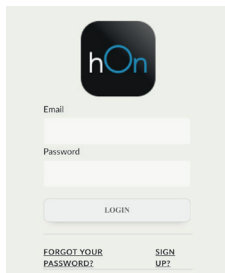

### 3. lépés

- Új készülék hozzáadása

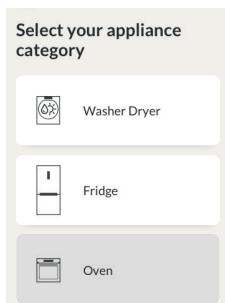

### 4. lépés

- Olvassa be a QR-kódot, vagy adja meg a sorozatszámot.



Írja ide a készülék sorozatszámát későbbi hivatkozás céljából.

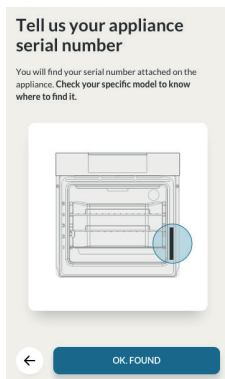

## A KÉSZÜLÉKEN

### 5. lépés

- Forgassa el a sütési funkciók gombot egy programra (ne "világítás" vagy "0" pozícióra).

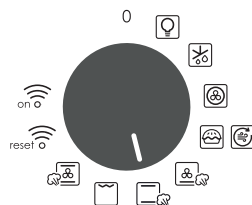

### 6. lépés

- Forgassa a funkciógombot a WI-FI RESET programra, és várjon 30 másodpercet.



### 7. lépés

- Amikor a WiFi LED villogni kezd, 5 percen belül folytathatja a párosítást.



# Távvezérlés mód

---

## 1. lépés

- Fordítsa a gombot a WI-FI programra.



## 2. lépés

- A WiFi LED bekapcsol.



---

A Candy Hoover Group Srl kijelenti, hogy a rádióberendezés megfelel a 2014/53/EU irányelvnek. Az EU-megfelelőségi nyilatkozat teljes szövege a következő internetcímen érhető el: [www.candy-group.com](http://www.candy-group.com)

# Általános tisztítási tudnivalók

A készülék élettartama rendszeres tisztítással hosszabbítható meg. A tisztítás megkezdése előtt várja meg, amíg a sütő lehűl. Ehhez soha ne használjon súrolószert, fémdörzsít vagy éles tárgyakat, mert azok visszafordíthatatlanul felsértenék a zománcozott felületeket. Csak vízzel, szappannal vagy fehérítő alapú (ammóniás) tisztítószerrel takarítsa a sütőt.

## ÜVEGES RÉSZEK

Javasoljuk, hogy minden használat után törölje át az üveglakot egy nedvszívó papírtörölővel. A makacsabb foltokat dörzsölje le egy tisztítószerebe áztatott szivaccsal, majd csavarja ki a szivacsot és öblítse át a felületet tiszta vízzel.

## A SÜTŐABLAK TÖMÍTÉSE

A beszennyeződött tömítést enyhén nedves szivaccsal tisztíthatja le.

## TARTOZÉKOK

Tisztítsa meg a tartozékokat egy nedves, szappanos vízbe mártott szivaccsal, majd öblítse ki és szárítsa meg azokat. Ne használjon súrolószert.

## CSEPEGTETŐTÁLCA

A grill használata után vegye ki a tálcat a sütőből. A forró zsiradékot öntse egy tartályba, majd egy szivaccsal mossa le a tálcat forró, mosószeres vízben.

Ha a zsiradékot továbbra sem sikerül eltávolítani, akkor hagyja ázni a tálcat. Mosogatógépben is tisztíthatja a tálcat, vagy bolti sütőtisztító szert is használhat ehhez. Soha ne koszosan tegye vissza a tálcat a sütőbe.

# Karbantartás

## AZ OLDALSÓ KERETEK ELTÁVOLÍTÁSA ÉS TISZTÍTÁSA

1. Vegye ki a tartókereteket úgy, hogy a nyílak irányába húzza azokat (lásd lent).
2. Mosogatógépben vagy nedves szivaccsal tisztíthatja meg a tartókereteket. Mindkét esetben alaposan szárítsa meg azokat.
3. A tisztítás után fordított sorrendben helyezze vissza a tartókereteket.

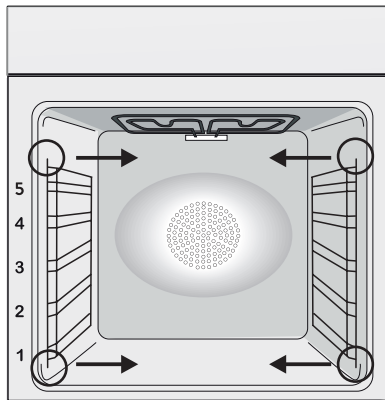

## ÉGŐCSERE



1. Húzza ki a sütőt a hálózati csatlakozóaljzatból.
2. Vegye le az üvegborítást, csavarozza ki az égőt, majd cserélje ki azt egy azonos fajtájú, új égőre.
3. Ha kicserélte a hibás égőt, akkor illessze vissza az üvegburkot.

A brosúra a termékhez mellékelt felhasználói kézikönyv kiegészítése. A termék egy vagy több G (izzó) / F (10 LED) energiahatékonysági osztályba tartozó fényforrást tartalmaz.

## Aquactiva funkció

Az Aquactiva eljárás gőz segítségével távolítja el a sütőre rakódott zsírt és élelmiszereket.

1. Öntsön 300 ml vizet a sütő alján található Aquactiva tartályba.

2. Állítsa be a sütő Static (  ) (Statikus) vagy Bottom (  ) (alsó) melegítési funkcióját

3. Állítsa a hőfokszabályozót az íoa Aquactiva ikonra 

4. Hagyja 30 percig hatni a programot.

5. 30 perc után kapcsolja ki a programot, és hagyja lehűlni a sütőt.

6. Ha a készülék lehűlt, tisztítsa meg a sütő belső felületeit egy törlőruhával.

Figyelmeztetés: Csak akkor érintse meg a készüléket, ha az lehűlt. Legyen óvatos a forró felületek közelében, mert azok égési sérüléseket okozhatnak! Desztillált- vagy ivóvizet használjon.

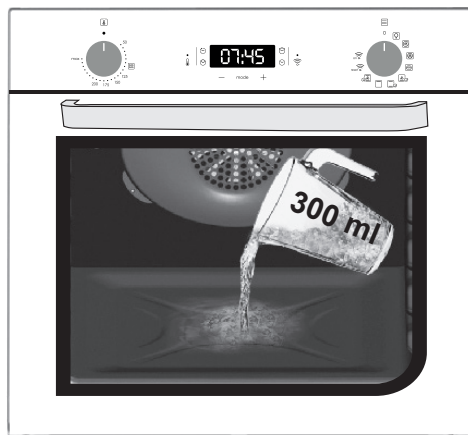

# Hulladékkezelés és környezetvédelem



Jelen eszköz az Európai Parlament és Tanács 2012/19/EU Az elektromos és elektronikus berendezések hulladékairól szóló irányelvnek (WEEE) való megfeleléség alapján került felcímkezésre.

Az elektromos és elektronikus berendezések szennyező hatását (a környezetre esetlegesen káros) anyagokat és (újrahasznosítható) nyersanyagokat is tartalmazhatnak. A szennyező anyagok eltávolítása és az anyagok újrahasznosítása érdekében fontos, hogy az elektromos és elektronikus berendezéseket megfelelően kezeljék. Az egyes személyeknek fontos szerepük van abban, hogy az elektromos és elektronikus berendezések anyagi ne válhassanak környezetvédelmi problémává; ehhez be kell tartaniuk néhány fontos szabályt:

- Az elektromos és elektronikus berendezések anyagai nem kezelhetők háztartási hulladékként;
- az elektromos és elektronikus berendezéseket a helyi önkormányzat vagy egy nyilvántartott vállalat által kezelt gyűjtőponton szükséges ártalmatlanítani.

A nagyméretű elektromos és elektronikus berendezések esetén sok országban háztartási

hulladékgyűjtő pontok állnak rendelkezésre. Új berendezés vásárlásakor az ilyen hulladékot ingyen vissza lehet vinni a kereskedőhöz, mennyiben a régi berendezés ugyanolyan típusú, mint az új és azzal megegyező funkciójú.

## A TAKARÉKOS ÉS KÖRNYEZETBARÁT HASZNÁLAT

Lehetőség szerint kerülje a sütő előmelegítését, vagy használja fel sütésre ezt az időt is. A lehető legritkábban nyissa ki a sütő ajtaját, mert a sütő melege minden ilyen alkalommal szétoszlik. Jelentős energiamegtakarítást érhet el, ha a sütési idő tervezett vége előtt 5-10 perccel kikapcsolja a sütőt, és a bennmaradó hőt használja sütésre. Tartsa tisztán és rendezetten a tömitéseket, hogy a sütő melege ne juthasson ki a berendezésből. Amennyiben ön óránkénti tarifával kötött villamosenergia szerződést, akkor a „delayed cooking” (késleltetett sütés) program még egyszerűbbé teszi az energiatakarékosságot, mivel így a sütési folyamat csökkentett tarifával kezdődik.

## Hibaelhárítás

Probléma	Lehetséges ok	Megoldás
A sütő nem melegszik fel	Az óra nincs beállítva	Állítsa be az órát
A sütő nem melegszik fel	A sütési funkció és a hőmérséklet nem lett beállítva	Győződjön meg róla, hogy a szükséges beállítások helyesek
Az érintőképernyős felhasználói felület nem reagál	Gőz és kondenzáció a felhasználói felületen	A kondenzációs réteg eltávolításához egy mikro-szálal ronggyal tisztítsa meg a kezelőfelületet.

## Огляд

---

- 193** Вказівки з техніки безпеки
- 197** Загальні інструкції
- 199** Опис виробу
- 201** Опис дисплея
- 203** Режими приготування
- 204** З'єднання
- 208** Очищення та обслуговування духовки
- 208** Обслуговування
- 210** Виявлення та вирішення несправностей
- 232** Установка



## Вказівки з техніки безпеки

---

- Під час приготування всередині духовки чи на склі дверцят може накопичуватися волога. Це є звичним явищем. Для зменшення цього ефекту зачекайте 10-15 хвилин після ввімкнення живлення, перш ніж помістити їжу в духовку. У будь-якому разі конденсат зникне, коли духовка досягне температури приготування.
- Овочі слід готувати в контейнері з кришкою, а не на відкритій полиці.
- Не залишайте їжу в духовці після приготування протягом більше 15-20 хвилин.
- УВАГА: прилад та його доступні частини можуть нагріватися під час роботи. Будьте обережними та не торкайтеся будь-яких нагрітих деталей.
- ПОПЕРЕДЖЕННЯ: доступні деталі можуть нагрітися, коли використовується духовка шафа. Маленьких дітей слід утримувати на безпечній відстані.
- УВАГА: Перш ніж проводити будь-які роботи чи обслуговування приладу, від'єднайте його від мережі електроживлення.
- УВАГА: для того, щоб уникнути небезпеки ненавмисного скидання термовимикача, прилад не повинен живитися через такий зовнішній пристрій комутації, як таймер, чи підключатися до схеми, яка регулярно вмикається та вимикається.
- Діти віком до 8 років не повинні наближатися до приладу або ж перебувати під постійним наглядом.
- Не дозволяйте дітям гратися з приладом. Використання приладу особами віком від 8 років, а також особами з обмеженими фізичними, сенсорними чи розумовими можливостями, без досвіду або знань про прилад повинно здійснюватися лише під наглядом або ж після отримання належних інструкцій з експлуатації. Таке використання повинно бути безпечним та здійснюватися з усвідомленням

можливих ризиків.

- Очищення та обслуговування не повинно здійснюватися дітьми без нагляду.
- Не використовуйте шорсткі або абразивні матеріали або гострі металеві шкребки, щоб очистити скло дверцят духовки, оскільки вони можуть подряпати поверхню та призвести до розколу скла.
- Вимкніть духовку перш ніж усунути знімні деталі, а після очищення зберіть їх відповідно до інструкцій.
- Використовуйте лише зонд для м'яса, рекомендований для цієї духовки.

- Не використовуйте для чищення виробу пароочисник або пристрій із розбризкувачем високого тиску.

**ЯКЩО ДУХОВКА НАДАЄТЬСЯ ВИРОБНИКОМ БЕЗ ВИЛКИ: ПРИЛАД НЕ ПОВИНЕН БУТИ ПІДКЛЮЧЕНИЙ ДО ДЖЕРЕЛА ЖИВЛЕННЯ ЗА ДОПОМОГОЮ ШТЕКЕРА АБО РОЗЕТКИ, АЛЕ ПОВИНЕН БУТИ ПІДКЛЮЧЕНИЙ БЕЗПОСЕРЕДНЬО ДО МЕРЕЖИ ЖИВЛЕННЯ.** Підключення до джерела живлення повинно здійснюватися відповідним кваліфікованим фахівцем. Щоб мати установку, що відповідає чинному законодавству з безпеки, печь повинна бути підключена тільки за допомогою всеполюсного вимикача, з розділенням контактів відповідно до вимог для категорії перенапруги III, між приладом і джерелом живлення. Всеполюсний вимикач повинен нести максимальне підключене навантаження і повинен відповідати чинному законодавству. Жовто-зелений кабель заземлення не повинен перериватися вимикачем. Всеполюсний вимикач, що використовується для з'єднання, повинен бути легко доступним при встановленні приладу.

Підключення до джерела живлення повинно здійснюватися відповідним кваліфікованим фахівцем з урахуванням полярності печі та джерела живлення.

З'єднання повинно бути досягнуто за допомогою вимикача в фіксованому дроті відповідно до правил

- електропроводки,
- ЕСЛИ ДУХОВКА НАДАЄТЬСЯ ВИРОБНИКОМ З ВИЛКОЮ:  
Розетка повинна бути придатною для навантаження, зазначеного на табличці, і повинна мати підключений і працюючий контакт заземлення. Провід заземлення позначений жовто-зеленим кольором. Цю операцію повинен виконувати кваліфікований фахівець. У разі несумісності розетки з вилкою приладу, попросіть кваліфікованого електрика замінити розетку іншим відповідним типом. Вилка та розетка повинні відповідати діючим нормам встановлення в країні. Підключення до джерела живлення також може бути здійснено шляхом встановлення всеполюсного вимикача, з розділенням контактів відповідно до вимог для категорії перенапруги III, між приладом і джерелом живлення, який може нести максимальне підключене навантаження і що відповідає чинному законодавству. Жовто-зелений кабель заземлення не повинен перериватися вимикачем. Розетка чи всеполярний вимикач, що використовуються для підключення, повинні залишатися легкодоступними після встановлення приладу.
    - Відключення може здійснюватися за рахунок доступності вилки або включенням перемикача у фіксовану проводку відповідно до правил монтажу.
  - Якщо кабель живлення пошкоджено, його потрібно замінити кабелем чи спеціальним комплектом проводів, наданим виробником, або звернутися до відділу обслуговування клієнтів.
  - Кабель живлення повинен відповідати типу H05V2V2-F. Це повинен виконувати фахівець належної кваліфікації. Провід заземлення (жовто-зелений) повинен бути приблизно на 10 мм довшим за інші проводи. У разі потреби будь-якого ремонту, звертайтеся лише до Відділу обслуговування клієнтів та попросіть використовувати оригінальні запасні частини.
  - Недотримання вищезазначених вказівок може негативно

- вплинути на безпеку приладу та анулювати гарантію.
- Перед очищення потрібно усунути будь-які залишки розлитих речовин.
  - Тривале порушення подачі електроенергії під час циклу готування може призвести до несправності монітора. У такому разі слід звернутися до служби підтримки клієнтів.
  - Прилад не слід встановлювати за декоративними дверцятами, оскільки це призведе до перенагрівання.
  - Розміщуючи полицю всередині, переконайтеся, що обмежувач спрямовано вгору та задню частину порожнини. Полицю потрібно повністю помістити в порожнину.
  - Під час вставки решітчатого дека зверніть увагу на те, що антиковзка кромка буде розташована позаду і вгорі.
  - УВАГА: Не використовуйте алюмінієву фольгу чи одноразові захисні засоби, доступні в магазинах, для захисту стінок духовки. Алюмінієва фольга чи будь-які інші захисні засоби, при контакті з нагрітою емальованою поверхнею, можуть розплавитися та пошкодити її.
  - УВАГА: Ніколи не знімайте ущільнення дверцят духовки.
  - ЗАСТЕРЕЖЕННЯ: Не наповнюйте дно духовки водою під час приготування або, коли духовка гаряча.
  - Для роботи пристрою на номінальній частоті не потрібно жодних додаткових операцій/налаштувань.
  - Духова шафа може бути розташована вгорі в колоні або під стільницею. Перед кріпленням слід забезпечити хорошу вентиляцію у відсіку, до якого встановлюється духовка шафа, щоб забезпечити належну циркуляцію свіжого повітря, необхідного для охолодження та захисту внутрішніх частин. Зробіть отвори, зазначені на останній сторінці, відповідно до типу фітінгу.
  - Для правильного використання духової шафи доцільно розміщувати страви так, щоб вони не контактували безпосередньо з решітками й деками, а натомість використовувати папір для випічки та (або) спеціальні ємності.

# Загальні інструкції

---

Дякуємо, що обрали один з наших приладів. Для ефективного використання духовки вам слід ретельно ознайомитися з цим посібником та зберегти його на майбутнє. Перед встановленням духовки, запишіть серійний номер, щоб надати його працівнику служби підтримки клієнтів у разі необхідності ремонту. Витягнувши прилад з коробки, перевірте відсутність будь-яких пошкоджень, які могли виникнути під час транспортування. У разі виникнення сумнівів, не використовуйте прилад та зверніться до кваліфікованого техника за порадою. Зберігайте всі пакувальні матеріали (пластикові пакети, полістирол, цвяхи) в недоступному для дітей місці. При першому ввімкненні приладу можлива поява сильного запаху диму внаслідок нагрівання клею на ізоляційних панелях навколо духовки. Це цілком нормально і в такому разі потрібно зачекати, поки розсіється дим, перш ніж поміщати їжу в духовку. Виробник не несе жодної відповідальності в разі недотримання інструкцій, поданих у цьому документі.

**ПРИМІТКА:** функції, властивості та додаткове обладнання духовки, які наведені в цьому посібнику, можуть відрізнятись залежно від придбаної моделі.

## Вказівки з техніки безпеки

---

Використовуйте духовку лише за призначенням, а саме для приготування їжі. Будь-яке інше використання, наприклад, як джерела тепла, є неправильним та відповідно небезпечним. Виробник не несе відповідальності за будь-яку шкоду заподіяну внаслідок неправильного, невідповідного чи нерозумного використання приладу. Використання будь-якого електричного приладу передбачає дотримання деяких фундаментальних правил:

- не тягніть кабель живлення, щоб витягнути вилку з розетки;
- не торкайтеся приладу вологими чи мокрими руками або ногами;
- як правило, не рекомендується використовувати адаптери, розгалужувачі та продовжувачі;
- у випадку несправності та/чи невідповідної роботи, вимкніть прилад і не намагайтеся відремонтувати його.

## Електрична безпека

---

**ЕЛЕКТРИЧНІ ПІДКЛЮЧЕННЯ ПОВИННІ ЗДІЙСНЮВАТИСЯ ЕЛЕКТРИКОМ АБО КВАЛІФІКОВАНИМ ТЕХНІКОМ.** Живлення, яке подається до духовки, повинно відповідати діючим законам країни, де цей прилад встановлюється. Виробник не несе відповідальності за будь-яку шкоду, заподіяну внаслідок недотримання цих інструкцій. Духовка повинна бути підключена до електромережі через розетку із заземленням або за допомогою всеполярного вимикача, залежно від діючих законів у країні, де цей прилад встановлюється. Подача живлення повинна бути захищена належними запобіжниками, а кабелі повинні мати поперечний переріз, що забезпечує належну подачу струму до духовки.

### ПІДКЛЮЧЕННЯ

Подача живлення до духовки повинна здійснюватися за допомогою кабелю, підключеного до електромережі з напругою 220-240 В та потужністю 50 Гц між фазами або між фазою та нулем. Перед підключенням духовки до електромережі необхідно перевірити:

- напругу живлення, вказану на датчику;
- налаштування вимикача. Провід заземлення, підключений до затискача заземлення духовки, повинен бути підключений до затискача заземлення джерела живлення.

## **УВАГА**

Перед підключенням духовки до джерела живлення попросіть кваліфікованого електрика перевірити нерозривність затискача заземлення джерела живлення. Виробник не несе відповідальності за будь-які інциденти чи інші проблеми, спричинені неправильним підключенням духовки до затискача заземлення або ж дефектами нерозривності з'єднання заземлення.

**ПРИМІТКА:** оскільки духовка потребує обслуговування, рекомендується забезпечити доступність ще однієї розетки для підключення духовки в разі її переміщення з основного місця встановлення. Заміна кабелю живлення повинна виконуватися лише працівником технічної служби або ж техніками з належною кваліфікацією.

## **Рекомендації**

---

Після кожного використання духовки мінімальне очищення дасть змогу тримати її в чистоті. Не використовуйте алюмінієву фольгу чи одноразові захисні засоби, доступні в магазинах, для захисту стінок духовки. Алюмінієва фольга чи будь-які інші захисні засоби, при контакті з нагрітою емальованою поверхнею, можуть розплавитися та пошкодити поверхню. Щоб запобігти надмірному забрудненню духовки та виділенню внаслідок цього сильного запаху диму, ми рекомендуємо не використовувати духовку при дуже високих температурах. Краще продовжити час приготування та трохи зменшити температуру. Крім додаткового обладнання, яке постачається з духовкою, ми рекомендуємо використовувати лише посуд та форми для випічки, стійкі до високих температур.

## **Встановлення**

---

Виробники не зобов'язані виконувати встановлення приладу. Допомога виробника для усунення несправностей, пов'язаних з неправильним встановленням, не покривається гарантією. Кваліфікований персонал повинен дотримуватися інструкцій зі встановлення. Неналежне встановлення може заподіяти шкоду або збитки людям, тваринам чи майну. Виробник не несе відповідальності за таку шкоду чи травму.

Духовку можна розмістити в пеналі або ж під стільницею. Перед закріпленням слід забезпечити хорошу вентиляцію в проміжку для духовки, щоб гарантувати належну циркуляцію повітря, необхідну для охолодження та захисту внутрішніх частин. Зробіть отвори, які зазначені на останній сторінці, відповідно до типу кріплення.

## **Перше застосування**

---

### **ПОПЕРЕДНЄ ОЧИЩЕННЯ**

Очистіть духовку перед першим застосуванням. Протріть зовнішні поверхні м'якою вологою тканиною. Промийте все додаткове обладнання та протріть духовку всередині за допомогою розчину гарячої води та рідини для миття посуду. Налаштуйте порожню духовку на максимальну температуру та залиште її працювати на одну годину. Це усуне будь-який запах нового приладу.

## Опис виробу

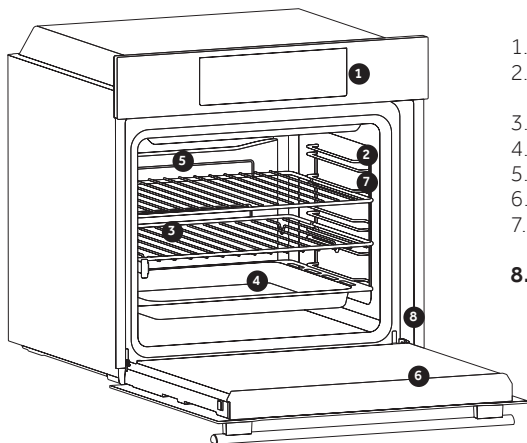

1. Панель управління
2. Положення полиць (бічна дротяна решітка, якщо входить до комплекту)
3. Решітки
4. Дека
5. Вентилятор (за наявності)
6. Дверця духової шафи
7. Бічні дротяні решітки (за наявності: тільки для пласкої порожнини)
8. Серійний номер

## ПРИЛАДДЯ

### 3 Металева решітка

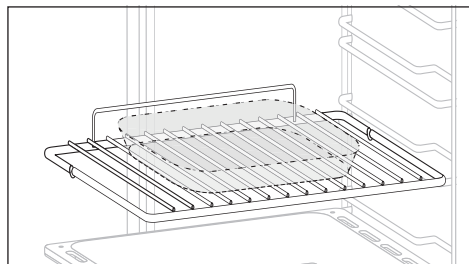

Вміщує дека для випічки й тарілки.

### 4 Лоток для крапель

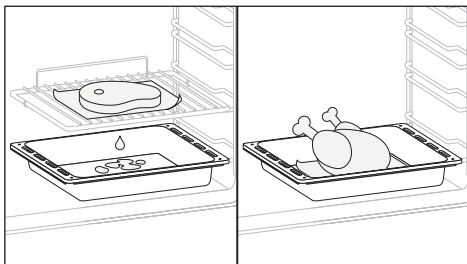

Збирає залишки, які стікають під час приготування їжі на грилі.

### 7 Бічні дротяні решітки

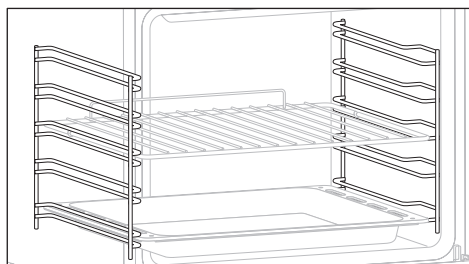

Розташовані з обох боків порожнини духової шафи, тримають металеві решітки та лотки для крапель.

### Каталітичні панелі (лише за наявності)

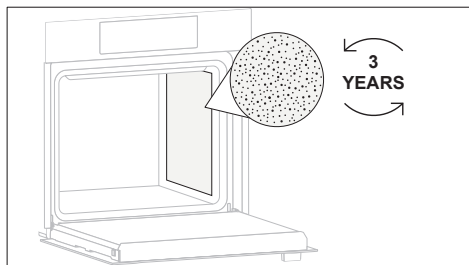

Спеціальні покриті емаллю панелі мають мікропористу структуру поверхні для перетворення жиру на газоподібні речовини, які легко видаляються. Слід замінити через 3 роки використання (за умови 2/3 циклів приготування на тиждень).

### ПОДВІЙНЕ ДЕКО (лише за наявності)

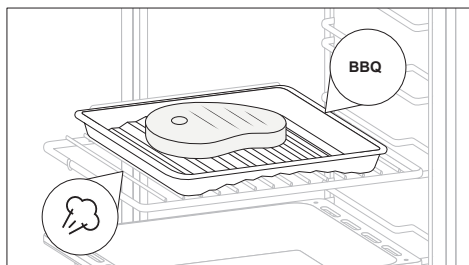

Це приладдя дозволяє готувати найкраще м'ясо для барбекю без утворення диму. Просто змінивши напрям деко, ви також можете готувати овочі або рибу, зберігаючи їх ніжними та соковитими без додавання жирів завдяки контакту з паром.

### Аерофритюрниця airFry (лише за наявності)

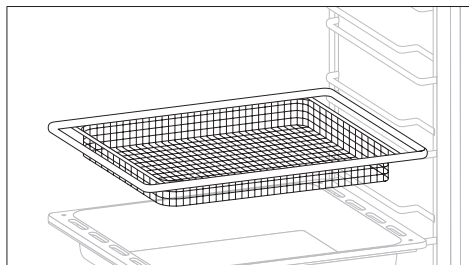

Це приладдя гарантує, що ваша їжа завжди буде з хрусткою скоринкою і при цьому ніжною всередині. Такий результат досягається за менший час, порівняно з фритюрницею, та без використання олії. Крім того, вона сприяє поліпшенню циркуляції повітря, що призводить до утворення більш хрусткої скоринки. Для досягнення найкращих результатів використовуйте рівень 3 для решіток AirFry та рівень 4 для деко AirFry.

### Softclose (лише за наявності)

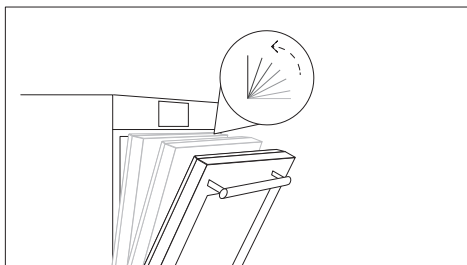

Завіси, які забезпечують автоматичний м'який і плавний рух дверцят духової шафи під час закриття.

### Панель шеф-кухаря (лише за наявності)

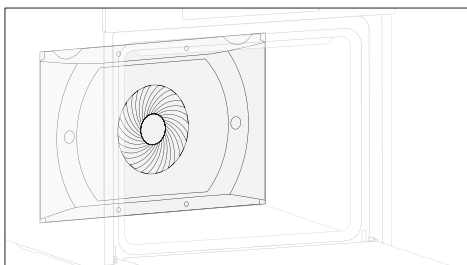

Повітряний трубопровід, який збільшує циркуляцію повітря за межі духової шафи. Це дозволяє покращити ефективність приготування їжі, забезпечити рівномірніше її приготування за будь-якої температури, скоротити час приготування і, нарешті, гарантувати рівномірний розподіл температури всередині духової шафи.

### Камінь для піци (лише за наявності)

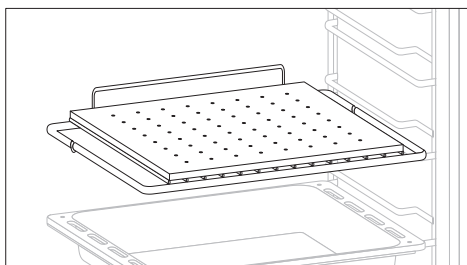

При правильному нагріванні він допомагає готувати піцу так само, як у професійних печах. Попереднє нагрівання піци створює дуже гарячу поверхню для приготування, завдяки чому скоринка піци стає хрусткою і коричневою.



# Опис дисплея

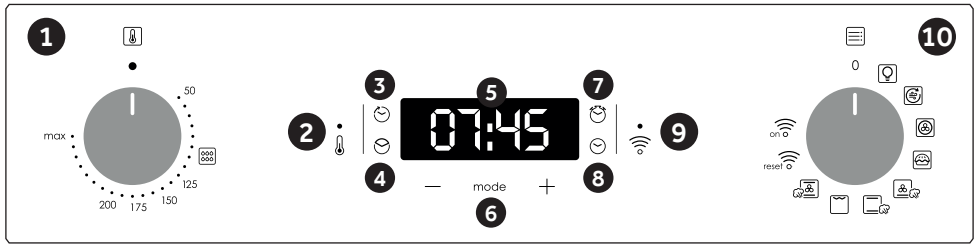



1. Ручка вибору термостата
2. Сигнальна лампа термостата
3. Кінець приготування
4. Час приготування
5. Відображення температури або годинника
6. Меню та елементи керування
7. Хвилинник
8. Налаштування годинника
9. Індикатор сигналу Wi-Fi
10. Ручка вибору функцій

**УВАГА:** перше, що потрібно зробити після встановлення духовки чи припинення подачі електроенергії (у такому випадку дисплей моргатиме і відобразатиме 12:00) – це налаштувати правильний час. Це можна зробити наступним чином.

- Натисніть центральну кнопку 4 рази
- Встановіть час за допомогою кнопок «-», «+».
- Відпустіть усі кнопки.

**УВАГА:** Пекти працюватимуть лише із встановленням годинника

ФУНКЦІЯ	ЯК ВИКОРИСТОВУВАТИ	ЯК ДЕАКТИВАТИ	Що це робить	ПРИМІТКА
<b>КЛЮЧ БЛОК</b>  	<p>Функція блокування дітей активується, торкнувшись кнопки "Встановити" (+) протягом мінімум 5 секунд. З цього моменту всі інші функції будуть заблоковані, і на дисплеї будуть мигати 3 сек. Інтервали STOP і час очікування періодично. Із цієї миті всі інші функції блокуються, світлодіодний індикатор блокування від дітей починає світитися, а на дисплеї через раз блимає слово STOP (СТОП) і відображається поточний час.</p>	<p>Функція блокування дитини дезактивується, доторкнувшись до набору тачпада (+) ще раз протягом 5 секунд. З цього моменту всі функції знову можна вибрати. Із цієї миті світлодіодний індикатор блокування доступу від дітей вимикається, і всі функції знову доступні для вибору.</p>	<p>Піч не можна використовувати.</p>	<p>Ця функція корисна, якщо в будинку є діти.</p>
<b>МІНУТ Менше</b>  	<p>Натисніть центральну кнопку 3 рази</p> <p>Натисніть кнопки "-" "+" , щоб встановити потрібний час</p> <p>Відпустіть усі кнопки</p>	<p>Коли мине становлений час, увімкнеться звуковий сигнал. Цей сигнал припиниться самостійно, однак його можна вимкнути зразу, натиснувши будь-яку кнопку.</p>	<p>Звучить сигнал у кінці встановленого часу.</p> <p>Під час процесу на дисплеї відображається час, що залишився.</p>	<p>Дозволяє використовувати духовку як будильник (може бути активована як за допомогою духовки, так і без експлуатації духовки)</p>
<b>Приготування ТІМЕ</b>  	<p>Виберіть функції приготування за допомогою ручки функцій духової шафи, а також температуру приготування за допомогою ручки термостата.</p> <p>Натисніть центральну кнопку 1 разів</p> <p>Натисніть кнопки "-" або "+" , щоб встановити необхідну тривалість приготування</p> <p>Відпустіть усі кнопки  <b>ПРИМІТКА.</b> Якщо духовка шафа вимкнена або світиться лампочка, функція планування часу приготування не працюватиме.</p>	<p>Натисніть будь-яку кнопку, щоб зупинити сигнал. Натисніть центральну кнопку, щоб повернутися до функції годинника.</p>	<p>Це дозволяє встановити час готування, необхідний для обраного рецепта.</p> <p>Щоб перевірити, як довго залишатись, натисніть кнопку MENU 1 раз.</p> <p>Щоб змінити / змінити заданий час, натисніть MENU та кнопки "-" "+" .</p>	<p>Наприкінці програми прилад видасть 3 попереджувальних сигнали, а на дисплеї з'явиться повідомлення End (Кінець).</p> <p>Установіть перемикач функцій у положення "0", щоб повернутися до функції годинника.</p>
<b>КІНЕЦЬ ГОТУВАННЯ</b>  	<p>Виберіть функцію приготування за допомогою ручки функцій духової шафи, температуру, яку ви хочете готувати, за допомогою ручки термостата.</p> <p>Натисніть центральну кнопку 2 рази</p> <p>Натисніть кнопки «-» «+», щоб встановити час, коли ви бажаєте вимкнути піч</p> <p>Відпустіть кнопки  <b>ПРИМІТКА:</b> якщо духовка вимкнена або лампа працює, функція розкладу приготування не працюватиме.</p>	<p>У встановлений час духовка вимкнеться. Щоб вимкнути вручну, поверніть перемикач функцій духовки в положення 0.</p>	<p>Дозволяє встановити час закінчення приготування</p> <p>Щоб перевірити встановлений час, натисніть центральну кнопку 2 рази</p> <p>Щоб змінити встановлений час, натисніть кнопки MENU + "-" "+"</p>	<p>Ця функція звичайно використовується з функцією «Час приготування».</p> <p>Наприклад, якщо страву має готуватися 45 хвилин і має бути готова до 12:30, просто виберіть необхідну функцію, встановіть час приготування 45 хвилин і час закінчення приготування 12:30.</p> <p>Після закінчення заданого часу духовка автоматично вимкнеться і пролунає звуковий сигнал.</p> <p>Приготування розпочнеться автоматично об 11:45 (12:30 мінус 45 хвилин) і триватиме до попередньо встановленого часу завершення приготування, коли піч автоматично вимкнеться.</p>

# Режими приготування

Індикатор функції	Діапазон температур, °C	Діапазон °C	Функція
			ЛАМПА: Вмикає освітлення духовки.
	200	50 ÷ MAX	СМАЖЕННЯ НА ПОВІТРІ: ця функція ідеально підходить для смаження на повітрі, а в поєднанні з додатковим приладдям забезпечує рівномірне та тривимірне потрапляння гарячого повітря на їжу, що забезпечує більш хрусткий кінцевий результат. Будь ласка, неглибокий піддон під полицю для збору соку/паніровки/... Зніміть аксесуар під час циклу піролізу.
	180	50 ÷ MAX	ПРИГОТУВАННЯ ЗА ДОПОМОГОЮ ВЕНТИЛЯТОРА: Мирекомендуємо використовувати цей метод для птиці, кондитерських виробів, риби та овочів. Тепло проникає в їжу краще, а час приготування і попереднього нагрівання зменшується. Ви можете готувати різні страви одночасно з однаковою підготовкою або без неї в одній або декількох позиціях. Цей метод приготування забезпечує рівномірний розподіл тепла, а запахи не змішуються.
	190	50 ÷ MAX	* ПРИГОТУВАННЯ НА СВІТЛІ: Дана функція дозволяє зберегти корисні властивості їжі в процесі її приготування, при цьому зменшуючи необхідну кількість жиру та олії. Поєднання нагрівальних елементів з пульсуючим потоком повітрям гарантує ідеальний результат приготування.
	210	50 ÷ MAX	ПАРА ВЕНТИЛЯТОРА НИЖНЬОГО НАГРІВУ: при виборі цієї функції нижній і верхній нагрівальні елементи працюють разом із вентилятором для рівномірного приготування на всіх рівнях. Необхідно додати 150 мл води в порожнину і повернути ручку на цю функцію. Цей спосіб приготування підсилює смаки смакочної страви, особливо печені та червоного м'яса.
	220	50 ÷ MAX	* ЗВЧАЙНА ПАРА: Верхній і нижній нагрівальні елементи будуть увімкнені за допомогою води всередині порожнини для генерації пари. Необхідно додати 150 мл води в камеру і обертати ручку до однорідного приготування.
	200	50 ÷ MAX	** ГРИЛЬ: використовуйте гриль із зачиненими дверцятами. Використовується лише верхній нагрівальний елемент, а температуру можна регулювати. Для підготовки нагрівальних елементів необхідно розігріти духовку протягом п'яти хвилин. Чудово підходить для страв на грилі, кебабів і ґратенів. Біле м'ясо слід помістити на відстані від гриля. Час приготування довший, але м'ясо буде смачніше. Ви можете помістити червоне м'ясо та рибне філе на полицю, під якою знаходиться піддон для збору рідини.
	180	50 ÷ MAX	ПАРА ЗВЧАЙНОГО ВЕНТИЛЯТОРА: нижній нагрівальний елемент використовується з вентилятором, який забезпечує циркуляцію повітря в духовці. Для створення пари необхідно додати 150 мл води в камеру і повернути ручку на цю функцію. Паровий варіант у поєднанні з нижнім нагріванням і вентилятором забезпечує ідеальне розквашування і приготування хліба.
			WI-FI ON: духовка дозволяє з'єднання Wi-Fi.
			WI-FI RESET: дозволяє перезапустити з'єднання Wi-Fi.

\*\* Використовуйте із закритими дверцятами.

\* Перевірено відповідно до стандарту EN 60350-1 щодо споживання енергії та енергетичного класу.

# З'єднання

---

## ПАРАМЕТРИ БЕЗДРОТОВОГО ЗВ'ЯЗКУ

Технологія	Wi-Fi	Bluetooth
Стандарт	IEEE 802.11 b/g/n	Bluetooth v4.2, BR/EDR, BLE
Частотні діапазони (МГц)	2401-2483	2402-2480
Максимальна потужність (мВт)	100	10

## ІНФОРМАЦІЯ ПРО ВИРІБ ДЛЯ МЕРЕЖЕВОГО СЕРЕДОВИЩА

- Енергоспоживання виробу в мережевому середовищі, якщо всі порти дротової мережі підключено, а всі порти бездротової мережі активовано: 2,0 Вт

### Як активувати порт бездротової мережі:

- Якщо індикатор Wi-Fi блимає, це означає, що модуль Wi-Fi увімкнено.
- Якщо реєстрацію вже проведено: поверніть регулятор у положення "WiFi On" (Wi-Fi увімкнено).
- Якщо реєстрацію не проведено: дотримуйтеся процедури для реєстрації.

### Як деактивувати порт бездротової мережі:

- Якщо індикатор Wi-Fi не світиться, це означає, що модуль Wi-Fi вимкнено.
- Якщо духову шафу зареєстрована: поверніть ручку в положення скидання Wi-Fi, а потім у положення вимкнення протягом 30 секунд.
- Якщо духову шафу не зареєстровано, функція Wi-Fi завжди вимкнена.

# Реєстрація духової шафи в додатку

## НА СМАРТФОНІ

### Крок 1

- Завантажте додаток hOn.



### Крок 2

- Увійдіть або зареєструйтеся.

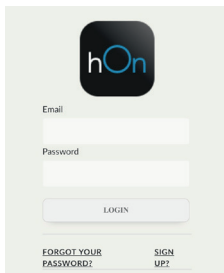

### Крок 3

- Додайте новий прилад

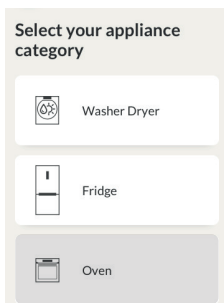

### Крок 4

- Відскануйте QR-код або введіть серійний номер.

Запишіть тут свій серійний номер для подальшого використання.

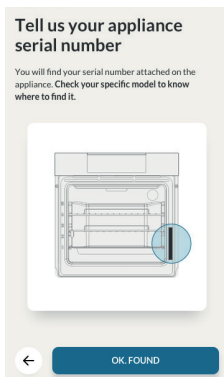

## НА ПРИБЛADІ

### Крок 5

- Поверніть ручку функцій приготування до програми (не "підсвічування" або "0").



### Крок 6

- Поверніть регулятор функцій до програми "WI-FI RESET" (Скидання Wi-Fi) і зачекайте 30 секунд.



### Крок 7

- Коли світлодіодний індикатор Wi-Fi почне блимати, ви зможете продовжити підключення протягом 5 хвилин.



# Режим дистанційного керування

---

## Крок 1

- Поверніть ручку до програми WI-FI.



## Крок 2

- Світлодіодний індикатор Wi-Fi вмикається.



---

Цим Candy Hoover Group Srl заявляє, що обладнання радіозв'язку відповідає Директиві 2014/53/ЄС. Повний текст декларації про відповідність ЄС доступний за такою Інтернет-адресою: [www.candy-group.com](http://www.candy-group.com)

## Очищення та обслуговування духовки

Завдяки регулярному очищенню тривалість експлуатації приладу можна продовжити. Перед проведенням будь-якого очищення, зачекайте поки духовка охолоне. Ніколи не використовуйте для чищення абразивні мийні засоби, сталеві чи гострі предмети, щоб не пошкодити емальовані деталі. Використовуйте тільки воду, мило або мийні засоби на основі відбілювача (аміаку).

### СКЛЯНІ ЧАСТИНИ

Після кожного використання духовки доцільно очистити скляне віконце поглинаючим кухонним рушником. Для видалення більш стійких плям, використовуйте змочену мийним засобом та добре викручену губку, після чого промийте водою.

### УЩІЛЬНЕННЯ ВІКОНЦА ДУХОВКИ

Брудні ущільнення можна промити вологою губкою.

## Обслуговування

### ДЕМОНТАЖ ТА ОЧИЩЕННЯ БІЧНИХ ПАНЕЛЕЙ

1. Вийміть панелі, потягнувши їх в напрямку, як показують стрілки (див. нижче).
2. Щоб очистити панелі, помістіть їх в посудомийну машину або протріть мокрою губкою та висушіть.
3. Після очищення, помістіть панелі на своє місце у зворотньому порядку.

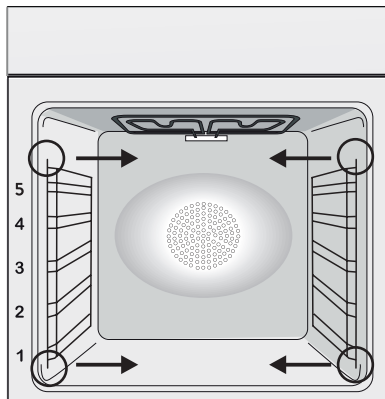

### ДОДАТКОВЕ ОБЛАДНАННЯ

Додаткове обладнання можна очищувати вологою мильною губкою, після чого слід промити і висушити їх. Уникайте використання абразивних мийних засобів.

### ПІДДОН ДЛЯ ЗБОРУ РІДИНИ

Після використання гриля витягніть піддон з духовки. Вилийте гарячий жир у контейнер та промийте піддон у гарячій воді, використовуючи губку та рідину для миття посуду.

Якщо залишаються жирні залишки, занурте піддон у воду з мийним засобом. Крім того, ви можете вимити піддон у посудомийній машині або використати мийний засіб для промислової печі. Ніколи не поміщайте брудний піддон назад в духовку.





## ЗАМІНА ЛАМПИ

1. Від'єднайте духовку від електромережі.
2. Зніміть скляну кришку, відкрутіть лампу та замініть її новою того ж типу.
3. Після заміни несправної лампи, помістіть скляну кришку на своє місце.

Цей виріб містить одне або кілька джерел світла класу енергоефективності G (лампа) / F (10 світлодіодів).

## Функція Aquactiva

Під час процедури Aquactiva використовується пара для усунення залишків жиру та їжі з духовки.

1. Налийте 300 мл води в контейнер Aquactiva, що знаходиться внизу духовки.
2. Встановіть духовку в режим статичного нагрівання (  ) або нагрівання знизу (  ).
3. Налаштуйте температуру для значка Aquactiva (  ).
4. Дозвольте програмі працювати впродовж 30 хвилин.
5. Через 30 хвилин вимкніть програму та дозвольте духовці охолонути.
6. Після того, як прилад охолоне, очистіть внутрішні поверхні за допомогою ганчірки.

### Увага:

Перш ніж торкатися приладу, переконайтесь у тому, що він холодний.

При поводженні з нагрівальними поверхнями слід бути особливо обачним, оскільки існує ризик отримання опіків. Використовуйте дистильовану або питну воду.

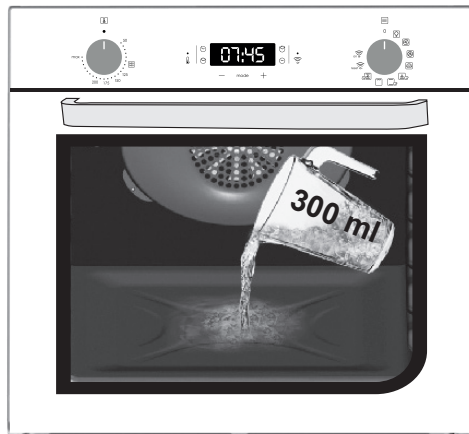

## Управління відходами та захист навколишнього едовища



Даний прилад має маркування відповідно до Директиви ЄС 2012/19/EU щодо відходів електричного та електронного обладнання (ВЕЕО). ВЕЕО містять як забруднюючі речовини (які можуть негативно впливати на навколишнє середовище), так і базові елементи (які можуть бути використані повторно). Важливо, щоб ВЕЕО проходили особливу обробку для належного усунення та переробки забруднюючих речовин, а також для відновлення всіх матеріалів. Фізичні особи можуть відігравати важливу роль у забезпеченні того, щоб ВЕЕО не стали проблемою для навколишнього середовища; необхідно дотримуватися певних основних правил:

- ВЕЕО не слід поміщати разом з побутовими відходами;

- ВЕЕО слід доправити в спеціалізовані пункти збору, які управляються міською владою або зареєстрованою компанією.

У багатьох країнах для великих ВЕЕО здійснюється забір з дому. Коли ви купуєте новий прилад, старий може бути

повернений у точку роздрібної торгівлі, яка повинна безкоштовно забрати його за принципом один до одного, за умови якщо це аналогічне обладнання, яке має ті ж функції, що й новий прилад.

### ЗБЕРЕЖЕННЯ ТА ВІДПОВІДАЛЬНЕ СТАВЛЕННЯ ДО НАВКОЛИШНЬОГО СЕРЕДОВИЩА

При можливості уникайте попереднього нагрівання духовки та завжди заповнюйте її. Відкривайте дверцята духовки якомога рідше, тому що тепло з порожнини розсіюється при кожному відкриванні. Для суттєвого енергозбереження вимкніть духовку за 5-10 хвилин до закінчення часу готування та використовуйте залишкове тепло, яке продовжує вироблятися духовкою. Щоб уникнути поширення тепла з порожнини, підтримуйте чистоту ущільнень. Якщо ваш договір на електропостачання базується на погодинному тарифі, програма "затримка готування" зробить енергозбереження ще простішим за допомогою початку процесу готування в години зі зниженим тарифом.

## Виявлення та вирішення несправностей

ПРОБЛЕМА	МОЖЛИВА ПРИЧИНА	Solution
Духовка не нагрівається	Годинник не налаштовано	Налаштуйте годинник
Духовка не нагрівається	Функція готування та температура не встановлені	Переконайтеся у правильності необхідних налаштувань
Немає реакції користувальницького інтерфейсу туші	Парі конденсація на панель інтерфейсу користувача	Очистіть тканиною з мікрофібри на панелі керування користувача, щоб видалити конденсаційний шар

# Özet

---

- 212** Güvenlik uyarıları
- 216** Genel Açıklamalar
- 218** Ürün açıklaması
- 220** Gösterge açıklaması
- 222** Pişirme Modları
- 223** Bağlantı
- 227** Fırının Temizlenmesi ve Bakımı
- 227** Bakım
- 229** Sorun Giderme
- 232** Kurulum

## Güvenlik uyarıları

---

- Pişirme sırasında fırın bölmesinde veya kapağın camında nem yoğunlaşabilir. Bu normal bir durumdur. Bu etkiyi azaltmak için yemeği fırının içine yerleştirmeden önce ve gücü açtıktan sonra 10-15 dakika bekleyin. Her durumda, fırın pişirme sıcaklığına ulaştığında yoğunlaşma geçer.
- Sebzeleri, açık bir tepsi yerine kapaklı bir kaptaki pişirin.
- Pişirdikten sonra yemeği fırının içinde 15/20 dakikadan fazla bırakmayın.
- UYARI: Cihaz ve erişilebilir parçalar kullanım sırasında sıcak olur. Sıcak parçalara dokunmamaya dikkat edin.
- UYARI: Fırın kullanımdayken erişilebilir parçalar ısınabilir. Küçük çocuklar güvenli bir mesafede tutulmalıdır.
- Herhangi bir çalışma veya bakım yapmadan önce cihazın elektrik bağlantısını kesin.
- UYARI: Isı kesintisi düzeneğinin yanlışlıkla sıfırlanmasına bağlı oluşabilecek tehlikeleri önlemek için cihazın zamanlayıcı gibi harici bir anahtarlama düzeneğiyle çalıştırılmaması veya düzenli olarak açılıp kapatılan bir devreye bağlanması gerekir.
- 8 yaşından küçük çocuklar, sürekli gözetim altında olmadıkları takdirde cihazdan güvenli bir mesafede tutulmalıdır.
- Çocuklar cihazla oynamamalıdır.
- Cihaz, 8 yaş veya üzerindeki kullanıcılar ve fiziksel, duyuşsal ya da zihinsel becerileri sınırlı olan, ürünle ilgili deneyimi veya bilgisi olmayan kişiler tarafından ancak gözetim altında olmaları veya cihazın çalışmasına ilişkin talimatların verilmesi koşuluyla, olası risklere dair bilince sahip olarak güvenli bir şekilde kullanılabilir.
- Temizlik ve bakım işleri gözetim altında olmayan çocuklar tarafından yapılmamalıdır.
- Yüzeyi çizebileceği ve camın kırılmasına neden olabileceği için fırın kapağının camlarını temizlerken sert veya aşındırıcı malzemeler ya da keskin metal kazıyıcılar kullanmayın.
- Çıkarılabilir parçalar sökülmeden önce fırının kapatılması gerekir.

Temizlendikten sonra parçaları talimatlara göre yeniden takın.

- Yalnızca bu fırın için tavsiye edilen et probunu kullanın.
- Temizlik işlemleri için buharlı temizleyici veya yüksek basınçlı sprey kullanmayın.
- FIRIN, TIPASIZ OLARAK ÜRETİCİ TARAFINDAN SAĞLANIRSA: CİHAZ FİŞ VEYA SOKETLER KULLANILARAK GÜÇ KAYNAĞINA BAĞLANMAMALIDIR, ANCAK DOĞRUDAN ELEKTRİK ŞEBEKESİNE BAĞLANMALIDIR. Güç kaynağına bağlantı, uygun niteliklere sahip bir profesyonel tarafından gerçekleştirilmelidir. Mevcut güvenlik mevzuatına uygun bir kurulumla sahip olmak için, fırın, cihaz ve güç kaynağı arasına sadece aşırı gerilim kategorisi III gereksinimlerine uygun temas ayırmalı bir omnipolar kesici yerleştirilerek bağlanmalıdır. Omnipolar kesicinin maksimum bağlı yükü taşıması ve mevcut mevzuata uygun olması gerekir. Sarı-yeşil topraklama kablosu devre kesici tarafından kesintiye uğratılmamalıdır. Bağlantı için kullanılan omnipolar kesici, cihaz monte edildiğinde kolay erişilebilir olmalıdır.

Güç kaynağına bağlantı, fırının ve güç kaynağının polaritesi göz önünde bulundurularak uygun nitelikli bir profesyonel tarafından gerçekleştirilmelidir.

Bağlantının kesilmesi, kablo kurallarına uygun bir şekilde sabit kabloda bir anahtar içerecek şekilde gerçekleştirilmelidir

- FIRIN, ÜRETİCİ TARAFINDAN FİŞ İLE SAĞLANIRSA: Soket, etikette belirtilen yüke uygun olmalı ve topraklama kontağı bağlı ve çalışır durumda olmalıdır. Topraklama iletkeni sarı-yeşil renklidir. Bu işlem, uygun yetkinliğe sahip personel tarafından gerçekleştirilmelidir. Prizle cihazın fişi arasında uyumsuzluk olması durumunda, yetkin bir elektrik ustasından prizi uygun tipte bir prizle değiştirmesini isteyin. Fiş ve priz kurulumun yapıldığı ülkede geçerli olan normlara uygun olmalıdır. Güç kaynağına bağlantı, aşırı gerilim kategorisi III gereksinimlerine uygun, cihaz ile maksimum bağlı yükü taşıyabilen ve mevcut mevzuata uygun güç kaynağı arasına temas ayırmalı bir omnipolar kesici yerleştirilerek de yapılabilir. Sarı-yeşil toprakla-

ma kablosu devre kesici tarafından kesintiye uğratılmamalıdır. Priz veya bağlantı için kullanılan omnipolar devre kesici, cihazın kurulumu yapıldığında kolayca erişilebilir durumda olmalıdır. Bağlantı, fişin erişilebilir durumda tutulması veya kablolama kurallarına uygun şekilde sabit kablo tesisatına bir anahtarın eklenmesi yoluyla kesilebilir.

- Güç kablosu hasarlıysa üreticiden temin edilen bir kablo veya özel bir demet ile ya da müşteri hizmetleri departmanı ile iletişim kurularak değiştirilmelidir. Güç kablosu H05V2V2-F tipinde olmalıdır. Bu işlem yalnızca uygun yetkinliğe sahip personel tarafından yapılmalıdır. Toprak iletkeni (sarı-yeşil renkli) diğer iletkenlerden yaklaşık 10 mm daha uzun olmalıdır. Her türlü onarım işi için sadece Müşteri Hizmetleri Departmanına başvurun ve orijinal yedek parçaların kullanılmasını talep edin.
- Yukarıdaki yönergelere uyulmaması cihazın güvenliğini tehlikeye atabilir ve garantiyi geçersiz kılabilir.
- Temizlemeden önce dökülen malzemeler temizlenmelidir.
- Pişirme aşamasında oluşan uzun süreli bir elektrik kesintisi, monitörün arızalanmasına neden olabilir. Bu durumda müşteri hizmetleriyle iletişime geçin.
- Cihaz, aşırı ısınmayı önlemek için dekoratif bir kapının arkasına monte edilmemelidir.
- Rafi fırının içine yerleştirirken stopun yukarıya baktığından ve bölmenin arka tarafında olduğundan emin olun. Raf, bölmeye tamamen girerek yerleştirilmelidir.
- Izgara tepsisini yerleştirirken, kayma önleyici kenarın arkaya ve yukarıya doğru konumlandırılmasına dikkat edin.
- UYARI: Fırın duvarlarını alüminyum folyo ile veya mağazalarda satılan tek kullanımlık koruma malzemeleriyle kaplamayın. Alüminyum folyo veya diğer koruma malzemeler sıcak emayeyle doğrudan temas ettiğinde erime riski oluşturur ve içerideki emayenin bozulmasına neden olabilir.
- UYARI: Fırın kapağının contasını hiçbir zaman çıkarmayın.
- DİKKAT: Pişirme sırasında veya fırın sıcakken bölmenin alt kısmını

suyla tekrar dolmayın.

- Cihazı nominal frekanslarda alıřtırmak iin bařka iřleme/ayara gerek yoktur.
- Fırın, dikey mutfak mobilyasında ykseęe veya bir tezgahın altına yerleřtirilebilir. Sabitlemeden nce, soęutma ve i kısımların korunması iin gerekli olan temiz havanın dzgn sirklasyonunu saęlamak iin fırın bořluęunda iyi bir havalandırma temin etmelisiniz. Montaj tipine gre son sayfada belirtilen aıklıkları bırakınız.
- Fırının doęru kullanımı iin yiyeceklerin raflara ve tepsilere doęrudan temas ettirilmemesi, fırın kaęıtları ve/veya zel kapların kullanılması tavsiye edilir.

# Genel Açıklamalar

Ürünlerimizden birini tercih ettiğiniz için teşekkür ederiz. Fırınınızdan en iyi sonuçları almak için bu kılavuzu dikkatle okuyun ve daha sonra başvurmak için saklayın. Fırının montajından önce, herhangi bir onarım gerekmesi halinde müşteri hizmetleri personeline vermek üzere seri numarasını not edin. Fırını ambalajından çıkardıktan sonra nakliye sırasında hasar almamış olduğunu kontrol edin. Eğer tereddüdünüz varsa fırını kullanmayın ve tavsiye almak için kalifiye bir teknisyene başvurun.

Tüm ambalaj malzemelerini (plastik torbalar, polistiren, vidalar) çocukların erişemeyeceği yerlerde tutun. Fırın ilk kez çalıştırıldığında güçlü bir duman kokusu oluşabilir, bunun nedeni fırın ilk kez ısındığında yalıtım panelleri üzerinde bulunan yapışkan maddenin yanmasıdır. Bu kesinlikle normal bir durumdur ve oluştuğu zaman dumanın yayılması beklendikten sonra yiyeceklerin fırının içine konulması gereklidir. Bu dokümanda verilen açıklamalara uyulmaması halinde ortaya çıkabilecek durumlar için imalatçı herhangi bir sorumluluk kabul etmez.

**NOT:** Bu kılavuzda belirtilen fırın işlevleri, özellikleri ve aksesuarları satın almış olduğunuz modele bağlı olarak farklılık gösterecektir.

## Güvenlik İpuçları

Fırın sadece kullanım amacına uygun biçimde kullanılmalıdır, kullanım amacı yiyeceklerin pişirilmesidir; başka bir amaç için, örneğin bir ısı kaynağı olarak kullanılması uygunsuz ve bu nedenle tehlikeli kullanım olarak değerlendirilir. Uygunsuz, hatalı veya makul olmayan kullanım sonucunda ortaya çıkabilecek her türlü zarardan imalatçı sorumlu tutulamaz.

Herhangi bir elektrikli cihazın kullanımını sırasında bazı asli kurallara uyulması gereklidir:

- Elektrik fişini prizden çıkarmak için asla kablodan tutarak çekmeyin;
- Elleriniz ya da ayaklarınız ıslak veya nemli iken cihaza dokunmayın;
- Genellikle adaptörlerin, çoklu prizlerin ve uzatma kablolarının kullanılması tavsiye edilmez;
- Arızalanması ve/veya düzgün çalışmaması durumunda cihazı kapatın ve kurcalamayın.

## Elektriksel Güvenlik

### ELEKTRİK BAĞLANTILARINI BİR ELEKTRİKÇİNİN YA DA KALİFİYE BİR TEKNİSYENİN YAPMASINI SAĞLAYIN

Fırının bağlanmış olduğu elektrik beslemesinin montajın yapıldığı ülkede yürürlükte bulunan yasalara uygun olması gereklidir. Bu açıklamalara uyulmaması durumunda ortaya çıkabilecek zararlar için imalatçı herhangi bir sorumluluk kabul etmemektedir. Montajın yapıldığı ülkede yürürlükte bulunan yasalara bağlı olarak fırının topraklı bir priz ya da bütün kutupları ayıran bir devre kesici kullanılarak elektrik beslemesine bağlanması gereklidir. Elektrik beslemesinin uygun sigortalarla korunması ve kullanılan kabloların fırının doğru bir şekilde beslenebilmesine yeterli kapasitede olması gereklidir.

### BAĞLANTI

Fırın, faz arası veya faz nötr arası 220-240 VAC olan bir elektrik beslemesine bağlanması gereken bir elektrik kablosu ile sağlanmıştır. Fırın elektrik beslemesine bağlanmadan önce aşağıdakilerin kontrol edilmesi gereklidir:

- Etiketle belirtilen gerilim değeri;
- Devre kesicinin ayarı.

Fırının topraklama klemensine bağlanmış olan topraklama kablosunun elektrik beslemesinin topraklama klemensine bağlanması gereklidir.

### UYARI

Fırını elektrik beslemesine bağlamadan önce, elektrik beslemesinin topraklama klemensinin süre-



liğini kontrol etmesi için kalifiye bir elektrikçiye başvurun. Fırının topraklama klemensine bağlanmaması veya topraklama bağlantısının sürekliliğinde bir sorun olması sonucunda ortaya çıkabilecek her türlü kaza veya zararda imalatçı herhangi bir sorumluluk kabul etmemektedir.

**NOT:** fırında bazı bakım işlemleri yapılması gerektiğinden, montajın yapılmış olduğu alandan çıkarılması halinde fırının bağlanabileceği başka bir priz in yakınlarda bulunması tavsiye edilir. Elektrik kablosunun sadece teknik servis personeli ya da eşdeğer niteliklere sahip teknisyenler tarafından değiştirilmesi gereklidir.

Fırın kapalıyken ana düğmenin etrafında hafif bir ışık olabilir. Bu davranış normaldir. Bu durum, priz in baş aşağı çevrilerek takılması veya besleme terminallerinin değiştirilmesiyle giderilebilir.

## Tavsiyeler

Fırını her kullandıktan sonra yapılacak kısa süreli temizlik işlemi fırının her zaman mükemmel temizlikte kalmasını sağlayacaktır. Fırının yan duvarlarını alüminyum folyo veya mağazalardan satın alınabilecek tek kullanımlık koruma malzemeleri ile kaplamayın. Sıcak emaye ile temas eden alüminyum folyo veya başka herhangi bir koruma malzemesi erime riskine sahiptir ve emaye iç yüzeylerin bozulmasına neden olabilir. Fırının aşırı kirlenmesini ve bunun sonucunda duman kokusu oluşmaması için fırını çok yüksek sıcaklıklarda kullanmamanızı tavsiye ederiz. Pişirme süresini uzun tutmak ve sıcaklığı biraz düşürmek daha iyidir. Fırın ile birlikte verilen aksesuarlara ek olarak, sadece çok yüksek sıcaklıklara dayanıklı tabaklar ve pişirme kapları kullanmanızı tavsiye ederiz.

## Kurulum

Ürünün kurulumu firmanın yetkilendirilmiş servis/yetkilendirilmiş kişi tarafından yapılmalıdır. Yetkisiz kişi ve kuruluşlar tarafından yapılan kurulumlardan doğan tüm ürün, kişi, mahal hasarları firmanın sorumluluğunda değildir. Kurulum yapılacak mahal in ürünün çalışma ve teknik koşullara kullanma kılavuzunda belirlenen kurallara uygun şekilde olması/sağlanması tüketicinin sorumluluğundadır. Eğer tüketici tarafından yapılan kurulum nedeniyle ortaya çıkan hataların düzeltilmesi için imalatçının desteği gerekirse, bu destek garanti kapsamında sağlanmaz. Kurulum açıklamaları profesyonel kalifiye personel içindir ve kurulum sırasında uyulması gereklidir. Hatalı kurulum insanların ve evcil hayvanların yaralanmasına ve eşyaların zarar görmesine neden olabilir. Böylesi bir yaralanma veya zarar için imalatçı sorumlu tutulamaz.

Fırın yüksek bir mutfak dolabına ya da tezgah altına yerleştirilebilir. Sabitlemeden önce, iç parçaların soğutulması ve korunması için gerekli temiz havanın uygun biçimde dolaşımının sağlanması amacıyla fırının etrafında iyi bir havalandırma sağlandığından emin olun. Sabitleme şekline göre son sayfada belirtilen hava alma açıklıklarını açın. Bu cihaz ev standartlarında kullanımına uygun olarak tasarlanmış ve üretilmiş olup ticari ve profesyonel amaçla kullanımlara uygun değildir. Ticari kullanımlarda (ev harici) ürün teslim tarihinden itibaren 1 (bir) ay süre ile üretim hatalarına karşı garanti kapsamındadır. Ticari kullanımlarda cihazın ömrü kısalabilir ve kullanım beklentilerini karşılamayabilir. Ev ve benzeri kullanım amacıyla örtüşmeyen (ev veya ev tipi bir mekanda bile olsa) kullanım dolayısıyla cihazda meydana gelebilecek herhangi bir arıza ve/veya hasar üretici /satıcı tarafından kabul edilmeyecektir. Ticari amaç ile kullanılan ürünlerde, malın ayıplı olduğu teslim sırasında açıkça belli ise alıcı 2 (iki) gün içinde durumu satıcıya ihbar etmelidir. Açıkça belli değilse alıcı mali teslim aldıktan sonra 8 (sekiz) gün içinde incelemek veya incelettirmekle ve bu inceleme sonucunda malın ayıplı olduğu ortaya çıkarsa, haklarını korumak için durumu bu süre içinde satıcıya ihbarla yükümlüdür.

Bu cihaz ev standartlarında kullanılmak üzere üretilmiştir. Profesyonel kullanım veya ticare kullanım için kurulmuş olması durumunda, ilgili ticari hususta uygulanan standartlar dikkate alınmalıdır.

## İlk kullanım

### İLK TEMİZLEME

İlk kez kullanmadan önce fırını temizleyin. Dış yüzeyleri yumuşak bir ıslak bezle silin. Tüm aksesuarları yıkayın ve fırının içini sabunlu su ve sıvı bulaşık deterjanı karışımına batırılmış bir bezle silin. Boş fırını maksimum sıcaklık değerine ayarlayın ve yaklaşık 1 saat çalıştırın, bu şekilde fırının yeni olmasından kaynaklı tüm kokular giderilecektir.

# Ürün açıklaması

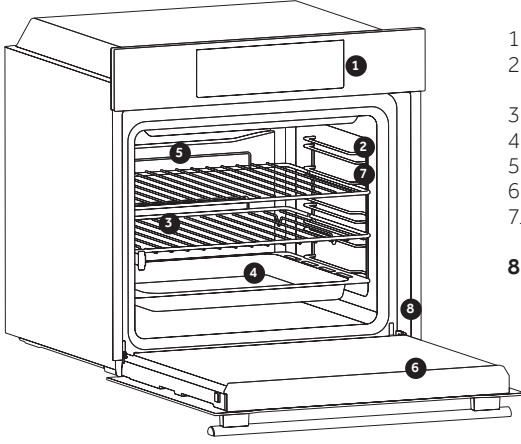

1. Kontrol Paneli
  2. Raf konumları (varsa yan tel ızgara)
  3. Izgara
  4. Tepsi
  5. Fan (varsa)
  6. Fırın kapısı
  7. Yan tel ızgarası (varsa: sadece düz boşluk için)
- 8. Seri numarası**

## AKSESUARLAR

### 3 Izgara

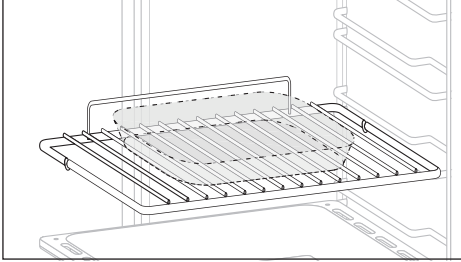

Pişirme tepsilerini ve tabaklarını tutar.

### 4 Tepsi

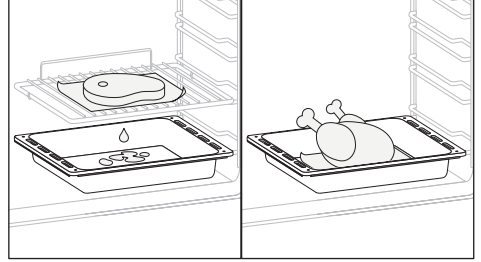

Yiyeceklerin ızgara üzerinde pişirilmesi sırasında damlayan sularını toplar.

### 7 Yan tel raflar

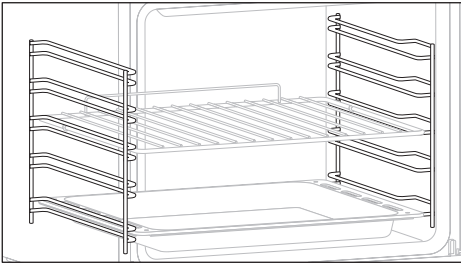

Yiyeceklerin ızgara üzerinde pişirilmesi sırasında damlayan sularını toplar.

### Katalitik paneller (yalnızca mevcutsa\*)

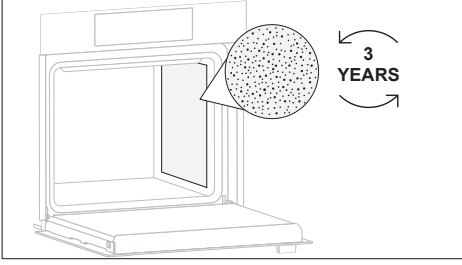

Yağları, çıkarılması kolay gazlı elementlere dönüştürmek için mikro gözenekli bir yapıya sahip, emaye kaplı özel paneller. 3 yıllık kullanımdan sonra değiştirin (haftada 2/3 pişirme döngüsünde).

### Çift yönlü tepsi (yalnızca mevcutsa\*)

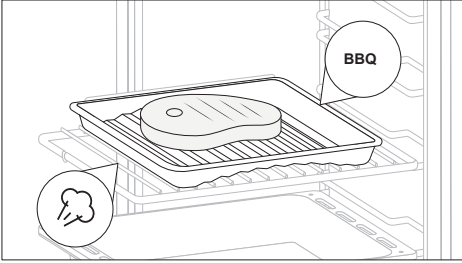

Bu aksesuar, en iyi barbekü etini duman çıkarmadan pişirmenizi sağlar. Sadece tepsinin yönünü değiştirerek, buhar dokunuşu sayesinde sebzeleri veya balıkları yağ eklemeden yumuşak ve sulu tutarak da pişirebilirsiniz.

### Airfry (yalnızca mevcutsa\*)

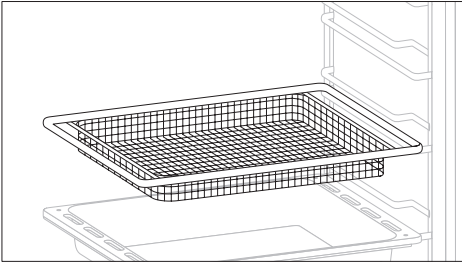

Bu aksesuar, yemeğinizin dışının sürekli çıtır, içinin ise yumuşak olmasını garanti eder ve bunu fritözden daha kısa sürede, yağ ihtiyacı duymadan gerçekleştirir. Ek olarak, daha iyi hava sirkülasyonu sağlayarak yiyeceklerin daha çıtır olmasını sağlar. En iyi sonuçları elde etmek için, airfry ızgaraları için seviye 3'ü ve airfry tepsi için seviye 4'ü kullanın.

### Yumuşak kapatma (yalnızca mevcutsa\*)

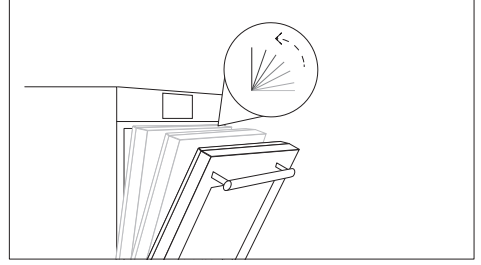

Fırın kapağının kapanma aşamasında otomatik olarak yumuşak ve düzgün hareket etmesini sağlayan menteşeler.

### Şeff paneli (yalnızca mevcutsa\*)

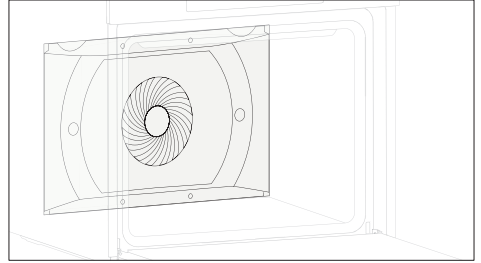

Fırın içindeki hava dolaşımını artıran hava konveyörü. Bu, daha iyi pişirme performansı, yiyeceklerin tüm sıcaklıklarda daha eşit şekilde pişirilmesi, daha kısa pişirme süreleri ve son olarak fırın içinde eşit bir sıcaklık dağılımı sağlar.

### Pizza taşı (yalnızca mevcutsa\*)

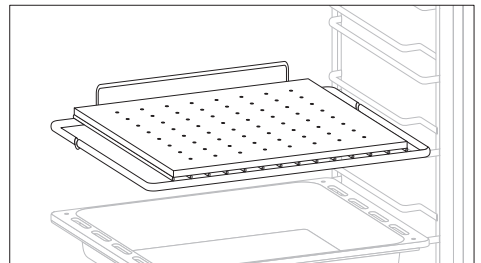

Düzenli ısıtıldığında pizzanın profesyonel fırınlarda olduğu gibi pişirilmesine yardımcı olur. Pizzanın önceden ısıtılması, pizza kabuğunun çıtır ve kahverengi olmasını sağlayan son derece sıcak bir pişirme yüzeyi oluşturur.

# Gösterge açıklaması

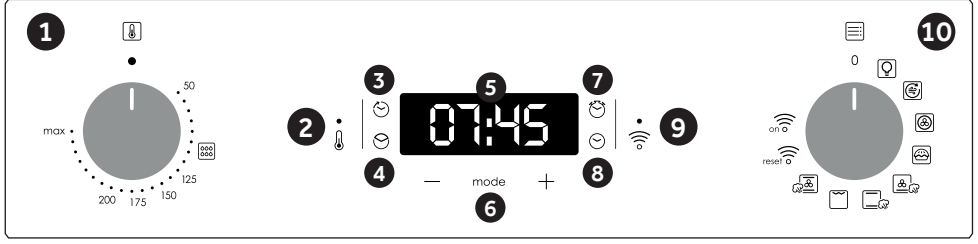





1. Termostat seçme düğmesi
2. Termostat sinyal lambası
3. Pişirmenin sonu
4. Pişirme süresi
5. Sıcaklık veya saat ekranı
6. Menü ve ayar kontrolleri
7. Dakika hatırlatıcısı
8. Saat ayarı
9. Wifi sinyal lambası
10. Fonksiyon seçme düğmesi











**UYARI:** Fırın yerine monte edilip elektrik bağlantısı yapıldığında veya elektrik beslemesi kesilip tekrar geri geldiğinde, gösterge yanıp sönmeye başlar. Bu aşamada saatin ( 12:00 ) ayarlanması gerekir. Saat aşağıdaki gibi ayarlanır:

- Orta düğmeye 1 kez basınız.
- "-" "+" Butonlarıyla zamanı ayarlayınız.
- Bütün düğmelere basmaya son verin.

**UYARI:** Fırın ancak saat ayarlandıysa çalışmaya başlar.

PROGRAM	DEVREYE SOKULMASI	DEVREDEN ÇIKARILMASI	İŞLEVI	NE İÇİN KULLANILDIĞI
<b>ZAMAN SAYACI</b> 	<p>Çocuk kilidi fonksiyonu dokunmatik ekrandaki (+) sembolüne en az 5 saniye dokunarak aktif hale getirilir. Bu andan itibaren diğer tüm fonksiyonlar kilitlenir. Ekran ya "Stop" ya da zaman ayarlayıcıyı gösterir. İkisini de aynı anda göstermez. Bu andan itibaren diğer tüm fonksiyonlar kilitlenir, çocuk kilidi LED'i yanar, ekran STOP'u ve zamanı aralıklı olarak yanıp sönerek gösterecektir</p>	<p>Çocuk kilidi fonksiyonu tekrar dokunmatik ekrandaki (+) sembolüne en az 5 saniye dokunarak iptal edilir. Bu andan itibaren tüm fonksiyonlar tekrar seçilebilir hale gelir. Bu andan itibaren çocuk kilidi LED'i söner ve tüm fonksiyonlar tekrar seçilebilir olur.</p>	<p>Fırın kullanılamaz.</p>	<p>Bu işlev evde çocuklar varsa kullanışlıdır.</p>
<b>PIŞİRME SÜRESİ PROGRAMI</b> 	<p>Orta düğmeye 1 kez basınız</p> <p>Arzu ettiğiniz süreyi ayarlamak için "-" "+" düğmelerine basın.</p> <p>Bütün düğmelere basmaya son verin.</p>	<p>Ayarlanmış olan süre sona erdiğinde, sesli bir alarm verilir (bu alarm kendiliğinden durur) ancak, düğmesine basılarak istediği takdirde daha önce de durdurulabilir.</p>	<p>Ayarlanmış olan sürenin sonunda alarmı çaldırır.</p> <p>İşlem sırasında kalan süreyi gösterir.</p>	<p>Fırını bir alarmlı saat olarak kullanabilmeniz için sağlar (fırın çalışırken de çalışıyorken de kullanılabilir)</p>
<b>PIŞİRME SONU PROGRAMI</b> 	<p>Orta düğmeye 2 kez basınız</p> <p>Arzu ettiğiniz pişirme süresini ayarlamak için "-" "+" düğmelerine basın.</p> <p>Bütün düğmelere basmaya son verin.</p> <p>Fırın fonksiyon düğmesi ile pişirme fonksiyonunu seçin.</p>	<p>Ayarlanmış olan süre sona erdiğinde, fırın otomatik olarak kapanır. Pişirme işlemini daha önce durdurmak istemeniz durumunda, işlev seçicisini 0 konumuna getirin veya süreyi 0:00 olarak ayarlayın SELECT ve "-" "+" düğmeleri.</p>	<p>Seçilmiş olan tarif için gerekli olan pişirme süresini ayarlayabilmeye olanak sağlar.</p> <p>Ne kadar çalışma süresi kaldığını görmek için SELECT düğmesine basın.</p> <p>Programlanmış olan süreyi değiştirmek için SELECT ve "-" "+" düğmelerine basın.</p>	<p>Sinyali durdurmak için herhangi bir düğmeye basın. Saat fonksiyonuna geri dönmek için orta düğmeye basın.</p>
<b>PIŞİRME SONU</b> 	<p>Fırın fonksiyon düğmesiyle pişirme fonksiyonunu, termostat düğmesiyle pişirmek istediğiniz sıcaklığı seçin.</p> <p>Orta düğmeye 2 kez basın</p> <p>Fırının kapanmasını istediğiniz saati ayarlamak için "-" "+" tuşlarına basın</p> <p>Düğmeleri bırakın NOT: Fırın kapalıysa veya lambası çalışıyorsa pişirme süresi programı işlevi çalışmayacaktır.</p>	<p>Ayarlanan saatte fırın kapanacaktır. Manuel olarak kapatmak için fırın fonksiyon seçicisini 0 konumuna çevirin.</p>	<p>Pişirme bitiş saatini ayarlamazı sağlar</p> <p>Önceden ayarlanmış zamanı kontrol etmek için ortadaki düğmeye 2 kez basın</p> <p>Önceden ayarlanmış zamanı değiştirmek için MENU + "-" "+" düğmelerine basın.</p>	<p>Bu işlev genellikle "pişirme süresi" işleviyle birlikte kullanılır.</p> <p>Örneğin, yemeğin 45 dakika pişirilmesi ve 12:30'a kadar hazır olması gerekiyorsa, gerekli fonksiyonu seçin, pişirme süresini 45 dakikaya ve pişirme bitiş saatini 12:30'a ayarlayın.</p> <p>Ayarlanan pişirme süresi sonunda fırın otomatik olarak kapanacak ve sesli alarm çalacaktır.</p> <p>Pişirme saat 11:45'te (12:30 eksi 45 dakika) otomatik olarak başlayacak ve fırının otomatik olarak kapanacağı önceden ayarlanan pişirme bitiş saatine kadar devam edecektir.</p>

# Piştirme Modları

Fonksiyon ikonu	Var-sayılan sıcaklık °C	Sıcaklık aralığı °C	Fonksiyon
			LAMBA: Fırın lambasını yakar.
	200	50 ÷ MAX	HAVA KIZARTMA: Bu fonksiyon, havada kızartma için idealdir ve aksesuarla birleştirildiğinde, sıcak havanın yiyeceğe eşit ve üç boyutlu olarak ulaşmasını sağlayarak daha çıtır bir sonuç elde edilmesini sağlar. Meyve suları/ekmek/ekmek toplamak için lütfen rafın altındaki siğ tepsiyi kullanın. Lütfen pirolitik döngü sırasında aksesuarı çıkarın.
	180	50 ÷ MAX	FANLI PİŞİRME : Bu yöntemi kümes hayvanları, çörekler, balık ve sebzeler için kullanmanızı tavsiye ederiz. Isı gıdanın içine daha iyi işler ve hem piştirme, hem de ısıtma süreleri azalır. Değişik gıdaları aynı veya farklı soslarla bir veya daha fazla konumda pişirebilirsiniz. Bu piştirme yöntemi ısı yayılımının eşit olmasını sağlar ve kokular birbirine karışmaz. Aynı anda farklı gıdalar pişirdiğiniz zaman fazladan yaklaşık on dakika daha bekleyin.
	190	50 ÷ MAX	* MASTER BAKE : Bu işlev, gereken katı veya sıvı yağ miktarını azaltarak daha sağlıklı bir şekilde yemek pişirmenizi sağlar. Isıtma elemanlarının titreşimli hava döngüsüyle birlikte kullanılması sayesinde mükemmel bir piştirme sonucu elde edersiniz.
	210	50 ÷ MAX	ALT ISITMA FANI BUHAR : Bu fonksiyon seçildiğinde alt ve üst ısıtma elemanları fan ile birlikte çalışarak her kademede eşit piştirme sağlar. Bu fonksiyon için hazneye 150 ml su ekleyip düğmeyi çevirmeniz gerekmektedir. Bu piştirme yöntemi, özellikle kavurma ve kırmızı et olmak üzere her yemeğin yumuşaklığını ve lezzetini artırır.
	220	50 ÷ MAX	* KONVANSİYONEL BUHAR: Buhar üretmek için boşluk içindeki su kullanılarak hem üst hem de alt ısıtma elemanları açılacaktır. Bu homojen piştirme performansı için boşluğa 150 ml su ekleyip düğmeyi çevirmek gerekir.
	200	50 ÷ MAX	** IZGARA : fırın kapağı kapalı iken bu fonksiyonu kullanın. Üst ısıtıcı eleman tek başına kullanılır ve sıcaklık ayarı yapılabilir. Elemanların ısınması için beş dakikalık ön ısıtma gereklidir. Izgaralar, kebablar ve üstü örtülen yemeklerin pişirilmesinde başarı garantisi edilir. Beyaz etlerin izgaradan biraz açıkta tutulması gereklidir; piştirme süresi daha uzundur, ancak et daha lezzetli olacaktır. Kırmızı etleri ve balık filetoalarını altında damlama tepsisi ile rafın üzerine yerleştirin.
	180	50 ÷ MAX	KONVANSİYONEL FANLI BUHAR : Fırın içindeki havayı sirküle eden fan ile alt ısıtma elemanı kullanılır. Buhar üretimi için hazneye 150 ml su eklemek ve düğmeyi bu fonksiyona çevirmek gerekir. Alttan ısıtma ve fan ile birlikte buhar seçeneği, ekmeğin mükemmel mayalanmasını ve pişmesini sağlar.
			WI-FI ON : Fırın wifi bağlantısına izin verir.
			WI-FI RESET : Wifi bağlantısının yeniden başlatılmasını sağlar.

\*\* Kapı kapalıyken kullanın.

\* Enerji tüketimi beyanı ve enerji sınıfı amacıyla EN 60350-1'e uygun olarak test edilmiştir

# Bağlantı

## KABLOSUZ PARAMETRELER

Teknoloji	Wi-Fi	Bluetooth
Standart	IEEE 802.11 b/g/n	Bluetooth v4.2, BR/EDR, BLE
Frekans Bantları [MHz]	2401-2483	2402-2480
Maksimum Güç [mW]	100	10

## AĞ BAĞLANTILI DONANIM İÇİN ÜRÜN BİLGİSİ

- Tüm kablolu ağ bağlantı noktaları bağlı ve tüm kablosuz ağ bağlantı noktaları etkin ise, ağ bağlantılı beklemedeki ürünün güç tüketimi: 2.0 W

### Kablosuz ağ bağlantı noktası nasıl etkinleştirilir:

- WiFi ledi yanıp sönüyorsa, bu WiFi modülünün Açık olduğu anlamına gelir.
- Önceden kaydedilmişse: düğmeyi WiFi Açık konumuna getirin.
- Kayıtlı değilse: kayıt için prosedürü izleyin.

### Kablosuz ağ bağlantı noktası nasıl devre dışı bırakılır:

- WiFi ledi yanmıyorsa, bu WiFi modülünün Kapalı olduğu anlamına gelir.
- Fırın kayıtlıysa: düğmeyi WiFi sıfırlama konumuna getirin ve sonra 30 saniye içinde Kapalı konuma çevirin.
- Fırın kayıtlı değilse WiFi Kapalıdır.

# Fırının uygulamaya kaydedilmesi

## AKILLI TELEFONDA

### Adım 1

- hOn uygulamasını indirin.



### Adım 2

- Oturum açın veya kaydolun.

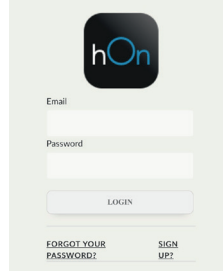

### Adım 3

- Yeni cihaz ekle.

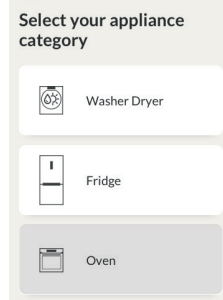

### Adım 4

- QR kodunu tarayın veya seri numarasını girin.



İleride başvurmak üzere buraya seri numaranızı yazın.

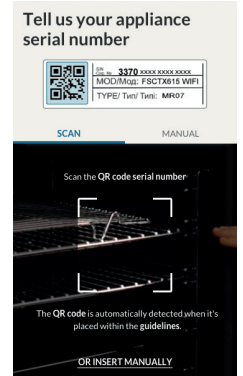
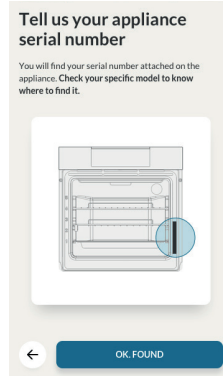



## CİHAZDA

### Adım 5

- Bir programda ("Işıık" veya "0" da deęil) pişirme fonksiyonları düęmesini çevirin.



### Adım 6

- Fonksiyon düęmesini WI-FI RESET programına çevirin ve 30 saniye bekleyin.

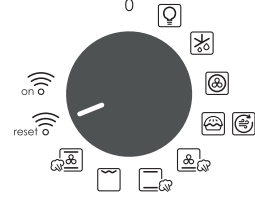

### Adım 7

- WiFi LED'i yanıp sönmeye başladığında 5 dakika içerisinde eşleştirmeye devam edebilirsiniz.



# Uzaktan kumanda modu

---

## Adım 1

- Düğmeyi WI-FI programına çevirin.



## Adım 2

- WiFi LED'i açılır.



---

Candy Hoover Group Srl, işbu belge ile telsiz ekipmanının 2014/53/EU Yönergesi ile uyumlu olduğunu beyan eder. AB uygunluk beyanının tam metnine aşağıdaki internet adresinden ulaşılabilir: [www.candy-group.com](http://www.candy-group.com)

# Fırının Temizlenmesi ve Bakımı

Düzenli temizlik ile cihazın kullanım ömrü uzatılabilir. Elle temizlik işlemlerini yapmadan önce fırının soğumasını bekleyin. Temizlik için asla aşındırıcı deterjanlar, çelik tel veya keskin nesnelere kullanmayın, aksi takdirde emaye parçalarda onarılamaz hasarlar oluşabilir. Sadece su, sabun veya ağartıcı bazlı deterjanlar (amonyak) kullanın.

## CAM PARÇALAR

Fırın her kullanıldıktan sonra pencerenin camının emici bir mutfak bezi ile temizlenmesi tavsiye edilir. İnatçı lekeleri temizlemek için deterjana batırılmış ve iyice sıkılmış bir sünger kullanın ve sonra su ile durulayın.

## FIRIN KAPAK CONTASI

Kirlendiği zaman hafifçe ıslatılmış bir süngerle

temizlenebilir.

## AKSESUARLAR

Aksesuarları sabunlu su ile ıslatılmış bir süngerle temizleyin, ardından durulayın ve kurutun: aşındırıcı deterjanlar kullanılmaktan kaçının.

## DAMLAMA TEPSİSİ

Izgarayı kullandıktan sonra tepsiyi fırından çıkarın. Sıcak yağı bir kaba dökün ve bir sünger ve sıvı bulaşık deterjanı kullanarak tepsiyi sıcak su ile yıkayın.

Eğer yap artıkları kalırsa, tepsiyi deterjanlı suya batırın. Alternatif olarak, tepsiyi bulaşık makinesinde yıkayabilir veya piyasada bulunan fırın deterjanlarını kullanabilirsiniz. Kirli tepsiyi asla fırına geri koymayın.

# Bakım

## YAN IZGARALARIN ÇIKARILMASI VE TEMİZLENMESİ

1. Tel rafları oklarla gösterilen yönde çekerek sökün (aşağıya bakın)
2. Tel rafları temizlemek için bulaşık makinesine yerleştirin veya ıslak bir sünger kullanın. Ardından iyice kurulandıktan emin olun.
3. Temizlik işleminden sonra tel rafları bu adımları tersine izleyerek yerine takın.

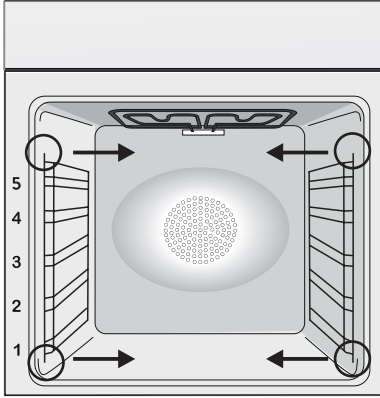

## AMPULÜN DEĞİŞTİRİLMESİ

1. Fırını elektrik beslemesinden ayırın.
2. Cam kapağı sökün, ampülü sökün ve aynı türde yeni bir ampul ile değiştirin.
3. Arızalı ampul değiştirildikten sonra cam kapağı yerine takın.

Bu ürün, enerji verimliliği sınıfı G (Lamba) /F (10 Led) olan bir veya daha fazla ışık kaynağı içerir.

# Aquactiva Fonksiyonu

Aquactiva prosedürü, kalan yağın ve yiyecek parçacıklarının fırından çıkarılmasına yardımcı olmak için buhar kullanır.

1. Fırının alt kısmındaki Aquactiva kabına 300 ml su dökün.
2. Fırın fonksiyonunu Statik (☐) veya Alt (☐) ısıtıcıya ayarlayın.
3. Sıcaklığı Aquactiva simgesine ayarlayın (☐☐☐)
4. Programın 30 dakika çalışmasına izin verin.
5. 30 dakika sonra programı kapatın ve fırının soğumasını bekleyin.
6. Cihaz soğuduğunda fırının iç yüzeylerini bir bezle temizleyin.

Uyarı: Dokunmadan önce cihazın soğuduğundan emin olun.

Yanık riski olduğundan tüm sıcak yüzeylere dikkat edilmelidir.

Damıtılmış veya içilebilir su kullanın.



# Atık yönetimi ve çevrenin korunması



Bu cihaz, 2012/19/EU Atık Elektrikli ve Elektronik Cihazlar (WEEE) hakkında Avrupa Yönergesine göre etiketlenmiştir. WEEE hem kirletici maddeleri (çevreye olumsuz bir etkisi olabilecek), hem de baz

elemanları (yeniden kullanılabilir olan) içermektedir. Kirletici maddelerin bertaraf edilmesi ve tüm malzemelerin geri dönüştürülebilmesi için WEEE'lerin doğru bir şekilde tasnif edilmesi önemlidir. WEEE'lerin çevre açısından bir sorun oluşturmaması için bireyler önemli bir rol oynayabilir; birkaç temel kurala uyulması son derece önemlidir:

- WEEE evsel atık olarak işlem görmemelidir;
- WEEE belediyeler veya tescilli bir firma tarafından yönetilen belirlenmiş toplama alanlarına götürülmelidir.

Birçok ülkede, büyük WEEE'ler için şehir içinde toplama noktaları bulunmaktadır. Yeni bir cihaz satın aldığınızda, eski cihazın satın alınan

cihazla aynı tipte olması ve aynı işlevlere sahip olması durumunda eski cihazı ücretsiz olarak bire bir kabul etmesi gereken satıcıya iade edebilirsiniz.

## ENERJİ TASARRUFU VE ÇEVREYE SAYGI

Mümkün olduğunda, fırını önceden ısıtmaktan kaçının ve her zaman doldurmaya çalışın. Fırın kapağını olabildiğince az açın çünkü her açılışında ısı kaybı oluşur. Önemli oranda enerji tasarrufu için, fırını planlanan pişirme süresinden 5 ile 10 dakika daha önce kapatın ve fırının üretmeye devam edeceği artakalan ısıyı kullanın. Isının hazne dışına kaçmaması için contaları temiz ve düzgün tutun. Eğer saatlik bir tarife ile ücretlendirilen bir elektrik sözleşmeniz varsa, pişirmeye başlama saatini indirimli fiyat tarifesinin saatine taşıyan "gecikmeli pişirme" programı ile daha basit bir şekilde enerji tasarrufu yapılabilir.

## Sorun Giderme

Sorun	Olası nedeni	Çözümü
Fırın ısınmıyor	Saat ayarlanmamış	Saati ayarlayın
Fırın ısınmıyor	Bir pişirme işlevi ya da sıcaklık ayarlanmamış	Gerekli ayarların doğru olduğunu kontrol edin
Fırın ısınmıyor	Bir pişirme işlevi ya da sıcaklık ayarlanmamış	Gerekli ayarların doğru olduğunu kontrol edin
Fırın ısınmıyor	Kullanıcı panelinde buhar veya yoğuşma var	Yoğuşma tabakasını temizlemek için kullanıcı panelini mikrofiber bir bezle silin

# TÜKETİCİ HİZMETLERİ

Yetkili servislerimizden hizmet talebiniz olduğunda veya ürünlerimizle ilgili genel öneri ve talepleriniz için aşağıdaki numaradan ulaşabilirsiniz.

## TÜKETİCİ HATTI: 444 03 98

Sabit telefonlardan veya cep telefonlarından alan kodu çevirmeden arayınız.

Ürününüzü kullanmadan önce montaj ve kullanma kılavuzunu mutlaka okuyunuz. Ürünün montaj ve kullanım kılavuzunda yer alan hususlara aykırı kullanılması, kullanım hataları ve cihazın standart kullanım şartları / amaçları haricinde kullanılması halinde ürün garanti kapsamı dışında kalacaktır.

Ürünün standart ve sorunsuz çalışma koşullarının sağlanması için gerekli / zorunlu olan montaj ve kullanım kılavuzunda belirtilen teknik özelliklerinin (su basıncı, voltaj değeri, gaz besleme basıncı, sigorta değeri, topraklama, yakıt cinsi, yakıt kalitesi vb.) uygun olmaması, sabit olmaması ve/veya değişken olması halinde, cihazda meydana gelebilecek arızalar ve sorunlar garanti kapsamı dışında kalacaktır.

Candy Hoover Euroasia tarafından sağlanan garanti şartları aşağıdaki koşullarda geçersiz olacaktır.

- Ürüne, yetkili servis dışındaki kişiler tarafından müdahale edilmesi, elektrik-su kesintisi ve üründen kaynaklanmayan kaçaklar garanti kapsamı dışındadır.
- Kullanım hatalarından dolayı oluşan arıza ve hasarlar, elektrik-gaz -su tesisatı ve / veya tesisat ekipmanları nedeniyle meydana gelebilecek arızalar garanti kapsamı dışındadır.
- Ürünün, müşteriye ulaştırılması sonrası yapılan taşıma işlemine bağlı arıza ve hasarlar, tüketici tarafından yapılan yanlış depolama ve ortam koşulları nedeniyle cihazda meydana gelen hasarlar ve arızalar garanti kapsamı dışındadır.
- Hatalı elektrik tesisatı, ürünün üzerinde belirtilen voltajdan farklı voltajda kullanılması veya şebeke voltajındaki dalgalanmalar sonucu oluşan arıza ve hasarlar, doğal afetler, üründen kaynaklanmayan harici/fiziki dış etkenler, mevsimsel hava şartları ve çevresel etkenler (deprem, yangın, sel, su basması, şiddetli rüzgar, yıldırım düşmesi, kireç, nem, rutubet, toz, nakliye, taşıma, ürünün dona maruz kalması, susuz çalışma vb.) nedeniyle oluşan arızalar garanti kapsamı dışında kalacaktır.
- Kullanım kılavuzunda belirtilen hususlara aykırı kullanılmasından kaynaklanan arızalar ve hasarlar.

Yukarıda belirtilen arızaların giderilmesi ücret karşılığı yapılır.

Ürünün kullanım ömrü 10 (on) yıldır. Bu ürünün tanımlandığı şekilde çalışabilmesi için gerekli yedek parçaları bulundurma süresidir.

Üretim yeri Türkiye 'dir.

### İTHALATCI FİRMA:

CANDY HOOVER EUROASIA EV GEREÇLERİ SAN. VE TİC. A.Ş.

İçerenköy Mh. Hal Yolu Cd. Çayır Yolu Sk. No: 11

Sayar İş Merkezi Kat: 7 34752 Ataşehir / İSTANBUL/ TÜRKİYE

Tel: 0216 466 42 42 • Fax: 0216 466 15 45

www.hoover.com.tr • servis@hoover.com.tr

### ÜRETİCİ FİRMA:

CANDY HOOVER GROUP

Via Privata E. Fumagalli 20861 Brugherio (MB) - ITALY

Tel: 039.2086.1 • Fax: 039.2086.403

www.candy-group.com

# GARANTİ BELGESİ

## ANKASTRE FIRIN

Ankastre fırın kullanma kılavuzunda gösterildiği şekilde kullanılması ve yetkili kıldığımız servis elemanları dışındaki şahıslar tarafından bakımı, onarımı veya başka bir nedenle müdahale edilmemiş olması şartıyla bütün parçaları dahil olmak üzere tamamı malzeme, işçilik ve üretim hatalarına karşı ürünün teslim tarihinden itibaren **3 (ÜÇ) YIL SÜRE İLE CANDY HOOVER EUROASIA A.Ş. TARAFINDAN GARANTİ EDİLMİŞTİR.**

Malın bütün parçaları dahil olmak üzere tamamı garanti kapsamındadır.

Malın ayıplı olduğunun anlaşılması durumunda tüketicii, 6502 sayılı Tüketicinin Korunması Hakkında Kanununun 11 inci maddesinde yer alan;

a) Satılanı geri vermeye hazır olduğunu bildirerek sözleşmeden dönme,

b) Satılanı alıkoyup ayıp oranında satış bedelinde indirim isteme,

c) Aşırı bir masraf gerektirmediği takdirde, bütün masrafları satıcıya ait olmak üzere satılanın ücretsiz onarılmasını istem,

ç) İmkân varsa, satılanın ayıpsız bir misli ile değiştirilmesini isteme, seçimlik haklarından birini kullanabilir.

Tüketicinin, Kanununun 11. maddesinde yer alan seçimlik haklarından ücretsiz onarım hakkını seçmesi durumunda satıcı; işçilik masrafı, değiştirilen parça bedeli ya da başka herhangi bir ad altında hiçbir ücret talep etmeksizin malın onarımını yapmak veya yaptırmakla yükümlüdür. Tüketici ücretsiz onarım hakkını üretici veya ithalatçıya karşı da kullanılabilir. Satıcı, üretici ve ithalatçı tüketicinin bu hakkını kullanmasından müteselsilen sorumludur.

Tüketicinin, ücretsiz onarım hakkını kullanması halinde malın;

• Garanti süresi içinde tekrar arızalanması,

• Tamiri için gereken azami sürenin aşılması,

• Tamirinin mümkün olmadığı, yetkili servis istasyonu, satıcı, üretici veya ithalatçı tarafından bir raporla belirlenmesi durumlarında;

tüketicii malın bedel iadesini alıp, ayıp oranında beden indirimi veya imkân varsa malın ayıpsız misli ile değiştirilmesini satıcıdan talep edebilir. Satıcı, tüketicinin talebini reddetmez. Bu talebin yerine getirilmemesi durumunda satıcı, üretici ve ithalatçı müteselsilen sorumludur.

**Garanti uygulaması sırasında değiştirilen malın garanti süresi, satın alınan malın kalan garanti süresi ile sınırlıdır.**

Malın tamir süresi 20 iş gününü geçemez. Bu süre, garanti süresi içerisinde mala ilişkin arızanın yetkili servis istasyonuna veya satıcıya bildirim tarihi, garanti süresi dışında ise malın yetkili servis istasyonuna teslim tarihinden itibaren başlar. Malın arızasının 10 iş günü içerisinde giderilememesi halinde, üretici veya ithalatçı; malın tüketicinin kullanımına tahsis etmek zorundadır. Malın garanti süresi içerisinde arızalanması durumunda, tamirde geçen süre garanti süresine eklenir.

Malın kullanma kılavuzunda yer alan hususlara uykırı kullanılmasından kaynaklanan arızalar garanti kapsamı dışındadır.

Tüketici, garantiden doğan haklarının kullanılması ile ilgili olarak çıkabilecek uyuşmazlıklarda yerleşim yerinin bulunduğu veya tüketici işleminin yapıldığı yerdeki Tüketici Hakem Heyetine veya Tüketici Mahkemesine başvurabilir.

**Garanti belgesinin tekemmül ettirilerek tüketiciiye verilmesi ve bu yükümlülüğün yerine getirildiğinin ispatı satıcıya aittir.**

**Satılan mala ilişkin olarak düzenlenen faturalar garanti belgesi yerine geçmez.**

Satıcı tarafından bu Garanti Belgesinin verilmemesi durumunda, tüketici Gümrük ve Ticaret Bakanlığı Tüketicinin Korunması ve Piyasa Gözetimi Genel Müdürlüğüne başvurabilir.

## CANDY-HOOVER-EUROASIA EV GEREÇLERİ SAN VE TİC. A.Ş.

Genel Müdür:

Model:.....

Bandrol ve Seri No:.....

Teslim Tarihi Yeri: .....

Fatura Tarihi No: .....

Satıcı Firma Ünvanı: .....

Adres:

Tel - Fax:

Satıcı Firma (Kaşe ve İmza):

**CANDY HOOVER EUROASIA EV  
GEREÇLERİ SAN. VE TİC. A.Ş.**  
İçişleri Mah. Kat: 7/100 Cad. No: 11  
Şişli / Beşiktaş / İSTANBUL  
Tel: 0 (216) 466 42 42 Fax: 0 (216) 466 15 45  
Yenikapı Vergi Dairesi: 703 903 9546

Bu bölümü, ürünü aldığınız Yetkili Satıcı imzalayacak ve kaşeleyecektir.

Bu garanti belgesi ile kesilen fatura garanti süresi boyunca garanti belgesi ile muhafaza edilmesi önerilir.

# Installation

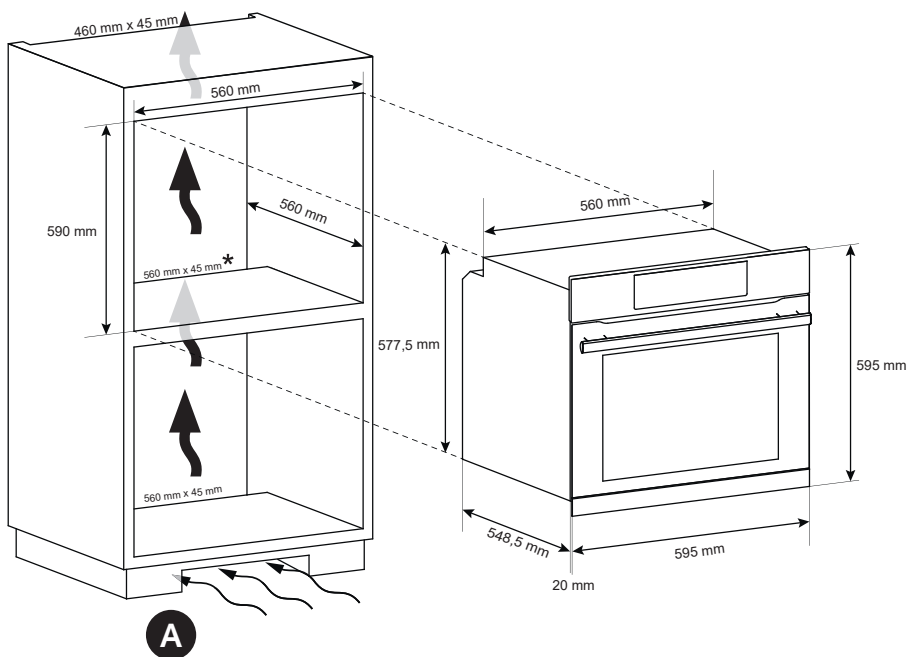
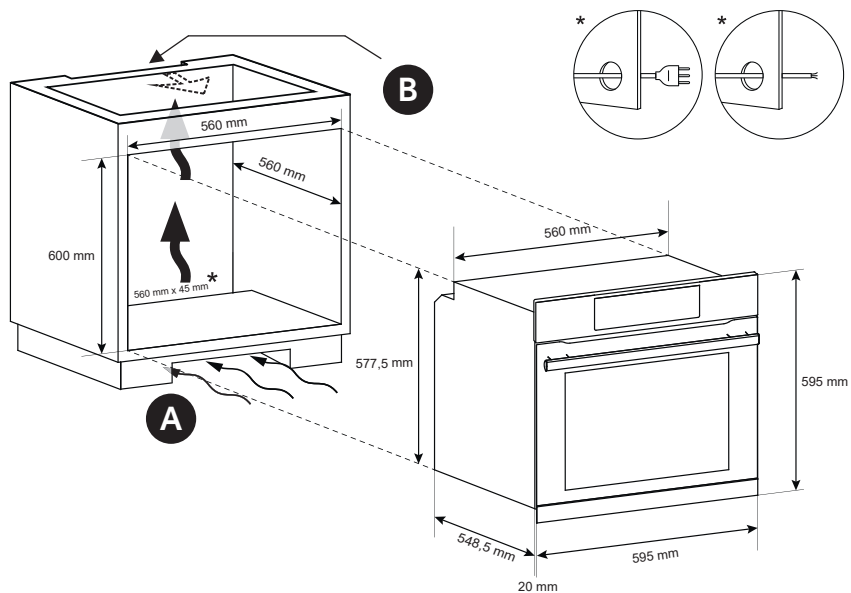





**EN** If the furniture is equipped with a bottom at the back part, provide an opening for the power supply cable.

**PL** Jeżeli mebel jest wyposażony w pokrywę w części tylnej, należy przewidzieć w niej otwór na kabel zasilający, m.å du sørge for en åpning til strømforsyning-skabelen.

**CZ** Je-li nábytek v zadní části vybaven krytem, vytvořte otvor pro napájecí kabel.

**SL** Če je omarica na zadnji strani zaprta, naredite odprtino za napajalni kabel.

**BG** Ако шкафът, в който се вгражда фурната, има заден капак, направете отвор за захранващия кабел.

**HR** Ako je namještaj zatvoren sa stražnje strane, napravite otvor za kabel za napajanje.

**SR** Ukoliko taj deo nameštaja ima dno sa zadnje strane, napravite otvor za kabl za napajanje.

## A

**EN** If the mounting of the plinth does not allow air circulation, to obtain the maximum performance of the oven it is necessary to create an opening of 500x10mm or the same surface in 5.000 mm<sup>2</sup>

**PL** Jeżeli montaż na cokole nie pozwala na cyrkulację powietrza, aby uzyskać maksymalną wydajność piekarnika konieczne będzie wykonanie otworu 500x10mm lub o tej samej powierzchni 5000mm<sup>2</sup>.

**CZ** Pokud montáž podstavce neumožňuje cirkulaci vzduchu, k dosažení maximálního výkonu sporáku je třeba vytvořit otvor 500 x 10 mm nebo stejnou plochu velikosti 5 000 mm<sup>2</sup>

**SL** Če namestitev podstavka ne omogoča kroženja zraka, morate ustvariti odprtino z merami 500 x 10 mm ali enako površino (5000 mm<sup>2</sup>), da zagotovite najboljše delovanje pečice.

**BG** Ако монтажът на цокъла не позволява циркулация на въздуха, за да се постигне максимална производителност на фурната е необходимо да се пробие отвор от 500x100 mm или същата повърхност в 5 000 mm<sup>2</sup>.

**HR** Ako montiranje postolja ne omogućuje cirkulaciju zraka potrebno je napraviti otvor dimenzija 500x10mm ili iste površine (5000 mm<sup>2</sup>) kako bi se omogućio najbolji rad pečnice.

**SR** Ako montaža postolja ne omogućava cirkulaciju vazduha, neophodno je napraviti otvor od 500x10 mm ili iste površine u 5.000 mm<sup>2</sup> da bi se obezbedile maksimalne performanse rerne

**RO** Dacă mobilierul este echipat cu un fund în partea din spate, asigurați o deschidere pentru cablul de alimentare.

**SK** Ak je nábytok vybavený zo zadnej časti krytom, zabezpečte otvor pre prívodný elektrický kábel.

**HU** Ha a bútor hátul és alul is zárt, akkor biztosítson egy nyílást a hálózati csatlakozókábel számára.

**UA** Якщо кухонні меблі мають задню стінку, зробіть у ній отвір для випуску кабелю живлення.

**TR** Mobilyanın arka tarafında bir kaplama bulunuyorsa güç kaynağı kablosu için bir delik açın.

**RO** Dacă montarea plintei nu permite circulația aerului, pentru a obține performanța maximă a cuptorului este necesar să se creeze o deschidere de 500x10 mm sau aceeași suprafață în 5.000 mm<sup>2</sup>

**SK** Ak montáž podstavca neumožňuje cirkuláciu vzduchu, na dosiahnutie maximálneho výkonu sporáka je potrebné vytvoriť otvor 500 x 10 mm alebo takú istú plochu veľkosti 5 000 mm<sup>2</sup>

**HU** Ha a lábazat felszerelése nem teszi lehetővé a levegő keringését, a sütő maximális teljesítményének eléréséhez 500x10 mm-es nyílást vagy azonos, 5000 mm<sup>2</sup>-es felületet kell létrehozni.

**UA** Якщо монтаж плінтуса не допускає циркуляції повітря, для досягнення максимальної продуктивності 2 печі в ньому має бути отвір 500x10 мм або 5000 мм<sup>2</sup> тієї ж поверхні.

**TR** Eğer taban montajı, hava dolaşımına olanak tanımıyorsa, ocaktan en yüksek performansı elde etmek için 500x10 mm'lik bir açıklık veya 5,000mm<sup>2</sup>'de aynı yüzeyin oluşturulması gerekir.

**B**

**EN** If the oven does not have a cooling fan, create an opening 460 mm x 15 mm

**PL** Jeśli piekarnik nie posiada wentylatora chłodzącego, należy wykonać otwór 460 mm x 15 mm.

**CZ** Pokud nemá trouba chladičí ventilátor, vytvořte otvor. 460 mm x 15 mm.

**SL** Če pečica nima hladilnega ventilatorja, napravite ustrezno odprtino 460 mm x 15 mm.

**BG** Ако фурната няма вентилатор за охлаждане, направете отвор. 460 mm x 15 mm.

**HR** Ako pećnica nema rashladni ventilator, ostavite prolaz. 460 mm x 15 mm

**SR** Ako pećnica nema ventilator za hlađenje, napravite otvor 460 mm x 15 mm

**RO** Dacă cuptorul nu are ventilator de răcire, creați o deschidere de 460 mm x 15 mm

**SK** Ak na rúre nie je chladiaci ventilátor, vytvorte otvor 460 mm x 15 mm.

**HU** Ha a sütőben nincs hűtőventilátor, hozzon létre egy 460 mm x 15 mm nyílást

**UA** Якщо духовка не оснащена вентилятором для охолодження, зробіть отвір 460 mm x 15 mm

**TR** Fırında soğutma fanı yoksa bir açıklık oluşturun 460 mm x 15 mm

**EN** The manufacturer will not be responsible for any inaccuracy resulting from printing or transcript errors contained in this brochure. We reserve the right to carry out modifications to products as required, including the interests of consumption, without prejudice to the characteristics relating to safety or function.

**PL** Producent nie odpowiada za jakiegokolwiek błędy drukarskie. Zastrzegamy sobie prawo do wprowadzania zmian i modyfikacji naszych produktów zgodnie z potrzebami wynikającymi z zainteresowania konsumentów, bez jakiegokolwiek szkody dla właściwości bezpieczeństwa lub funkcji

**CZ** Výrobce neodpovídá za tiskové chyby v návodu. Vyhradzujeme si právo na změny spotřebiče podle potřeby, včetně údajů spotřeby, bez vlivu na bezpečnost nebo funkci.

**SL** Proizvajalec ne prevzema odgovornosti za morebitne tiskarske napake v tej knjižici. Pridržuje si pravico do sprememb na aparatu brez predhodnega obvestila vključno s porabo, ki ne vplivajo na varnost ali delovanje pečice.

**BG** Производителя не носи отговорност за неточности и грешки възникнали при печата на тази инструкция. Производителя си запазва правото да внесе изменения в своите продукти, който смята за полезни, без това да е в ущърб на характеристиките свързани със сигурността или основните функции на уреда.

**HR** Proizvođač nije odgovoran za greške u tisku ili prijepisu ove knjižice. Proizvođač zadržava pravo na svaku izmjenu proizvoda koju bude smatrao potrebnom ili korisnom uključujući i udio u potrošnji a koja neće imati negativnih utjecaja na rad i sigurnost proizvoda.

**SR** Proizvođač ne preuzima odgovornost za eventualne štamparske greške u ovom katalogu. Proizvodna politika Candy-ja bazira se na stalnim unapređivanjima proizvoda, zbog toga zadržavamo pravo da menjamo podatke i proizvode iz ovog kataloga bez prethodne najave

**RO** Producătorul nu va fi răspunzător pentru nicio inexactitate ce decurge din imprimarea sau erorile de transcriere cuprinse în prezenta broșură. Ne rezervăm dreptul de a modifica produsele dacă este necesar, inclusiv privind consumul, fără a influența caracteristicile referitoare la siguranță sau funcționare.

**SK** Výrobca nezodpovedá za žiadne nepresnosti obsiahnuté v tejto brožúre spôsobené chybami tlače alebo prepisu. Vyhradujeme si právo vykonať zmeny na výrobkoch podľa potreby, vrátane zlepšení v záujme spotreby bez toho, aby došlo k negatívnemu ovplyvneniu bezpečnostných alebo funkčných charakteristík spotrebiča.

**HU** Agyarto nem vállal felelőséget az ebben a kiadványban előforduló nyomtatási és elírási hibákért eredő pontatlanságokért. Abiztonsággal vagy aműködéssel kapcsolatos jellemzők serelme nélkül fenntartjuk a jogot a termékek szűkeg szerinti változtatására.

**UA** Виробник не несе відповідальності за неточності, що виникають внаслідок друкарських помилок чи помилок розпізнавання символів, які є в цій брошурі. Ми залишаємо за собою право вносити необхідні зміни у виробі, включаючи зміни, що стосуються інтересів споживачів, без обмеження характеристик безпеки або функціональних характеристик.

**TR** Üretici bu kullanma kılavuzunda bulunan basım veya kopyalama hatalarından kaynaklanan herhangi bir yanlışlıktan sorumlu olmayacaktır. Güvenlik veya işlevle ilgili özelliklere zarar vermeden tüketim istekleri dahil olmak üzere ürünlerde gerektiğinde değişiklik yapma hakkımız mahfuzdur.



70040726

