

VERIA

Uživatelská příručka Videotelefon

Model: 7076











Před použitím si prosím pečlivě prostudujte tuto příručku
a uchovejte ji pro případ další potřeby.







Obsah

1. Obsah balení.....	5
2. Popis zařízení.....	5
3. Možnosti zapojení.....	6
3.1 Specifikace kabeláže.....	8
3.2 Instalace.....	8
4. Začínáme.....	9
4.1 Ovládání.....	9
4.2 Hlavní menu.....	10
4.3 Prohlížení a přehrávání záznamů a multimediálních souborů.....	12
5. Systémové nastavení.....	14
5.1 Možnosti nastavení.....	14
5.2 Pokročilé menu nastavení.....	19
6. Technická specifikace a údržba.....	20
7. Závěrečná ustanovení.....	21
7.1 Autorská práva.....	21
7.2 Sortiment produktů.....	21
7.3 Upozornění na nekvalitní kopie výrobku.....	22
7.4 Záruka.....	22

VAROVÁNÍ

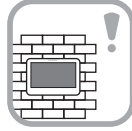
	<p>Nepoužívejte k napájení zařízení několikanásobné prodlužovací kabely. V opačném případě může dojít ke generování zvýšené teploty a nebezpečí vzniku požáru.</p>		<p>Nepřipojujte zařízení k jiným přístrojům, jinak může dojít jeho k trvalému poškození.</p>
	<p>Neumísťujte či nepokládejte na zařízení těžké předměty.</p>		<p>Nepřipojujte napájecí kabel do zásuvky mokřkýma nebo vlhkýma rukama, hrozí nebezpečí úrazu elektrickým proudem.</p>
	<p>K čištění vnějších částí zařízení od nečistot nepoužívejte vodu ani chemikálie. Vždy použijte suchý hadřík, aby se zabránilo mechanickému poškození a úrazu elektrickým proudem.</p>		<p>Zařízení neinstalujte ve vlhkém prostředí. Nedodržením předepsaných provozních podmínek může dojít k požáru, úrazu elektrickým proudem nebo trvalému poškození zařízení.</p>
	<p>Neohýbejte a neodpojíte napájecí kabel od sítě násilím. Dojde-li k jeho poškození, hrozí nebezpečí požáru nebo úrazu elektrickým proudem.</p>		<p>Zařízení svépomocí nerozebírejte, neopravujte nebo neupravujte. V opačném případě může dojít k požáru, úrazu elektrickým proudem nebo trvalému poškození zařízení.</p>

UPOZORNĚNÍ

	<p>Zajistěte, aby se na povrchu zařízení nehromadil prach či jiné pevné částice a nečistoty.</p>		<p>Zamezte vniknutí cizích částic a látek do zařízení.</p>
	<p>Zařízení instalujte na rovný a stabilní povrch.</p>		<p>Pokud zařízení při provozu vydává podivné zvuky, okamžitě odpojte zdroj napájení a kontaktujte technickou podporu.</p>
	<p>Neinstalujte zařízení na místa vystavená přímému slunečnímu záření a v blízkosti zdrojů tepla.</p>		<p>Nepoužíváte-li zařízení delší dobu, odpojte ho od zdroje napájení.</p>

Představení zařízení

7“ videotelefon s barevným displejem s dotykovými tlačítky v unikátním ultratenkém provedení. Díky vestavěnému mikrofону a reproduktoru lze komunikovat se vstupní stanicí nebo jednotlivými monitory „hands-free“ bez použití sluchátka. Kromě standardních funkcí videotelefonu nabízí model VERIA 7076 také navíc funkci jednoduchého záznamového zařízení s možností připojení až 3 analogových kamer a ukládání snímků nebo videozáznamu. Zařízení mimo jiné vyniká jednoduchou montáží, kterou lze zvládnout během pár minut. Snadné je také ovládání videotelefonu díky menu kompletně v českém jazyce. Videotelefon VERIA 7076 je plně kompatibilní s dostupným sortimentem vstupních kamerových jednotek a analogových kamer VERIA.

Hlavní funkce

- Hovor
- Monitorování
- Interní hovor
- Vysílání
- Odposlech
- Nerušit
- Zanechání vzkazu
- DVR (záznamové zařízení)

Kontrola obsahu balení

Po obdržení zařízení nejprve zkontrolujte, zda nedošlo během přepravy k viditelnému poškození obalu. Pokud je však zařízení po rozbalení a odstranění ochranných obalů viditelně poškozeno, v žádném případě zařízení nebo jeho součásti nepožívejte a neprodleně kontaktujte prodejce.

Ochrana životního prostředí

Nevyhazujte použité elektrické spotřebiče a baterie jako netříděný komunální odpad, využívejte sběrná místa tříděného odpadu. V opačném případě může dojít ke kontaminaci půdy či vody.



1. Obsah balení

Součást	Množství	Poznámka
Videotelefon	1 ks	Hands-free videotelefon
Držák	1 ks	Konzole pro povrchové upevnění
Síťový adaptér	1 ks	Napájecí zdroj 15V/1A
Kabel 4-pinový	2 ks	RD+BU+YE+WH
Kabel 4-pinový	1 ks	2x BU+WH (CCTV)
Kabel 5-pinový	1 ks	RD+BU+YE+WH+BN
Spojovací materiál	4 ks	2x Ø3x35 mm + 2x hmoždinka
Uživatelská příručka	1 ks	Tištěná uživatelská příručka

Poznámka: Barevné značení vodičů u přiložených propojovacích kabelů: RD = červená, BU = modrá, YE = žlutá, WH = bílá, BN = hnědá.

2. Popis zařízení

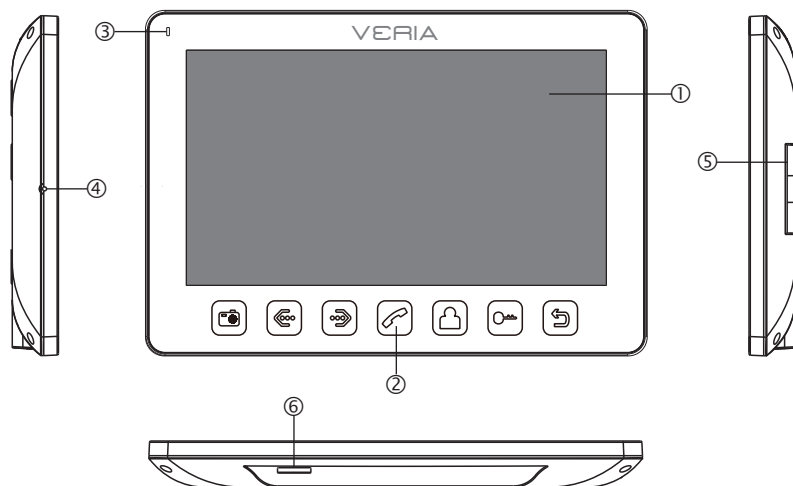

- ① Displej
- ② Dotyková ovládací tlačítka
- ③ LED indikátor napájení

- ④ Mikrofon
- ⑤ Reproductor
- ⑥ Slot pro microSD/SDHC kartu

3. Možnosti zapojení

1) Videotelefon + vstupní stanice + CCTV kamera + ovládání el. zámku

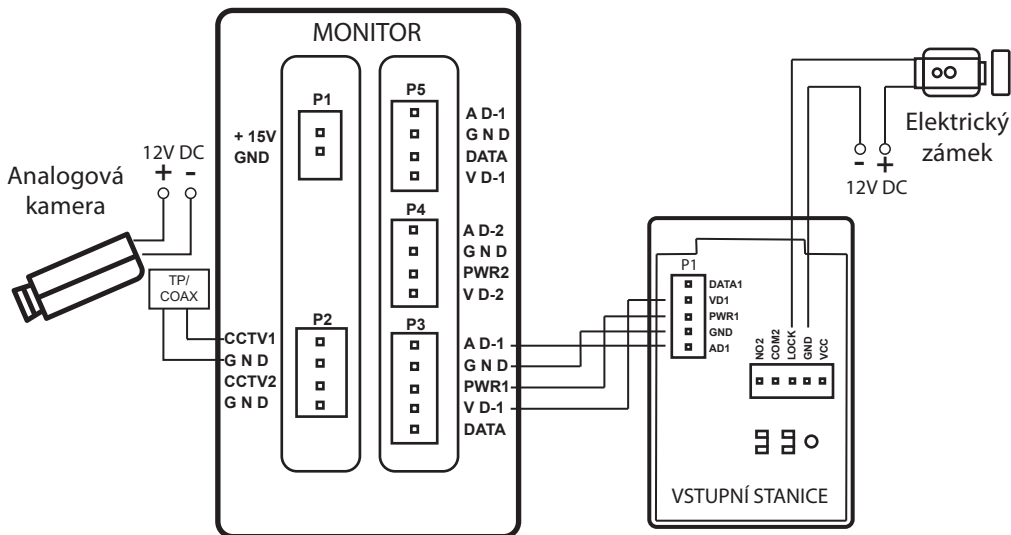

Port s označením P3, P4 i P5 slouží k propojení monitoru videotelefonu a vstupní stanice.

Poznámka: Označení svorek u portu P3 vstupní stanice odpovídá: AD = audio, GND = zemnění, PWR = napájení (+), VD = video.

Zařízení je napájeno skrz port P1 pomocí síťového adaptéru 15V/1A DC (součást balení), případně lze využít výrobcem schválený zdroj na DIN lištu s obdobnými parametry (není součástí balení).

Vstupní stanice je kromě portu P1 vybavena výstupním nepolarizovaným NO (normal open = „v klidu otevřeno“) kontaktem určeným pro otvírání elektrického nebo elektromagnetického zámku. **Pro napájení zámku doporučujeme použít externí zdroj napájení dimenzovaný dle specifikace výrobce zámku** (např. 12V/1A DC apod.).

Monitor disponuje portem P2 určeným pro připojení dvojice analogových bezpečnostních kamer (CCTV1, CCTV2, 2x GND). Pro fyzické propojení s videotelefonem použijte pasivní převodník kroucený pár/BNC. Mimo to je nutné kameru napájet samostatným zdrojem (viz schémata zapojení).

Poznámka: Pro připojení analogové kamery lze také využít port P4, při zapojení na svorky VD2 a GND.

2) 2x videotelefon + vstupní stanice + ovládání el. zámku (funkce „Interní hovor“)

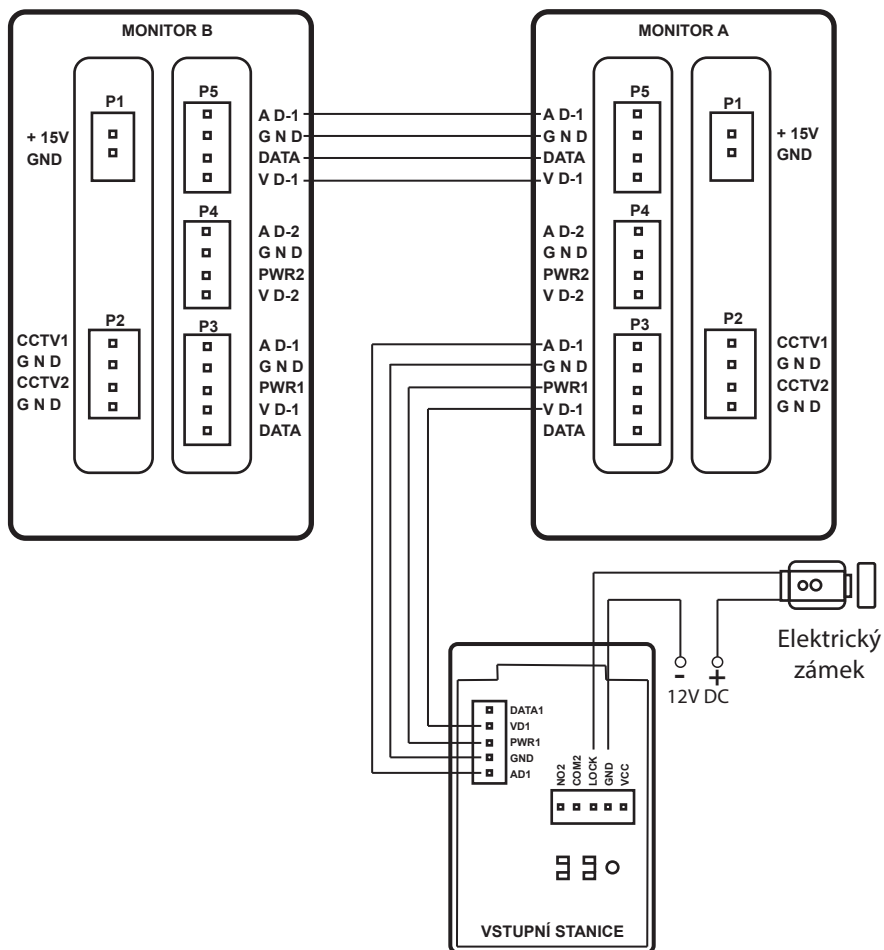

Zapojení je obdobné jako v předchozím případě s tím rozdílem, že se sestava videotelefonu skládá z 1 vstupní stanice a 2 monitorů. Monitory jsou vzájemně propojeny v rámci portu P5 z důvodu funkce „Interní hovor“ (viz popis hlavních funkcí).

3.1 Specifikace kabeláže

Pro spojení mezi monitory a vstupními stanicemi doporučujeme použít při vzdálenostech do 30 m nestíněný signální nebo datový kabel o průřezu 0,5 mm². U vzdáleností větších než 30 m použijte stíněný kabel o stejném průřezu.

Poznámka: Při použití stíněného kabelu musí být stínění uzemněno.

3.2 Instalace

Upozornění: Pro bezproblémový provoz videotelefonu, dodržujte prosím následující instalační pokyny. Monitor neinstalujte:

- v prašném prostředí, aby nedošlo ke vniknutí prachu, či jiných pevných částic a látek do zařízení,
- v blízkosti zdrojů tepla nebo na místě exponovaném přímému slunečnímu záření,
- v prostředí s vysokou vzdušnou vlhkostí a kondenzací páry
- v blízkosti silných zdrojů elektromagnetického záření,
- na nestabilní a nerovné povrchy.

Postup instalace:

Připravte vhodnou kabeláž dle pokynů výrobce pro propojení jednotlivých komponentů v závislosti na jejich vzájemné vzdálenosti a zakončete odpovídajícími konektory. Zvolte požadovanou instalační výšku monitoru a upevněte kovovou konzoli pomocí přiloženého spojovacího materiálu ve vodorovné poloze ①. Dbejte přitom na správnou orientaci konzole znázorněnou na následujícím obrázku ②. Připojte konektory k monitoru a nasadte ho na konzoli pohybem směrem dolů ③.

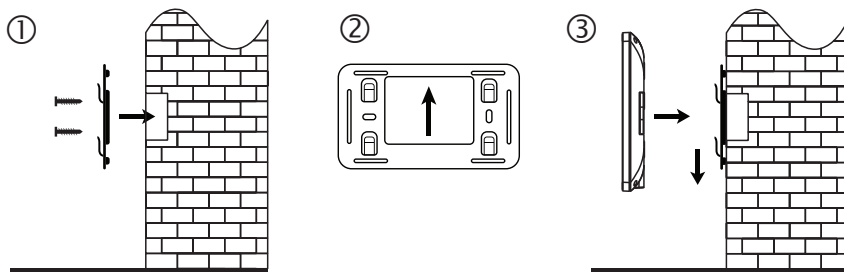











Poznámka: Pod konzolí pro upevnění monitoru doporučujeme umístit standardní elektroinstalační krabici pod omítku o průměru 72 mm z důvodu zajištění dostatečného prostoru pro propojení konektory.

4. Začínáme

4.1 Ovládání

K ovládání monitoru je určeno 7 dotykových tlačítek umístěných pod displejem. Jejich funkce se mění v závislosti na aktuálně zobrazeném menu.

Ikona	Popis funkce tlačítka
	Potvrzení/pořízení snímku
	Navigace nahoru/dolů, doleva/doprava
	Přijetí hovoru/interkom
	Náhled/přepínání video vstupů (vstupní stanice, CCTV)
	Aktivace výstupního kontaktu vstupní stanice
	Návrat do předchozí nabídky/kalendář

Pohyb v menu videotelefonu je realizován pomocí navigačních tlačítek  , potvrzení vybrané volby tlačítkem  a návrat do předchozí nabídky tlačítkem . Popis menu videotelefonu je uveden na následujícím obrázku:



V řádku v horní části displeje se nachází číslo aktuálně prohlížené záložky ❶ označené symbolem ☰, uprostřed je umístěn popis zobrazené nabídky ❷. Přepínače mají pouze 2 možné stavy a slouží k deaktivaci ☒ ❸ či aktivaci ☑ dané funkce. Volbou tlačítka se symbolem ➔ ❹ přejdete do rozšířené nabídky nastavení vybrané funkce. U možností se zobrazenou hodnotou ❺ lze pomocí potvrzovacího a navigačních tlačítek možnosti cyklicky měnit.

4.2 Hlavní menu

Pro vstup do hlavního menu stiskněte v pohotovostním režimu tlačítko označené ☰. Poté dojde k zobrazení následující nabídky. Aktuálně vybraná položka je v hlavním menu znázorněna kurzorem ve formě bílého proužku (viz následující obrázek, položka „Náhled“). Pozici kurzoru lze měnit pomocí navigačních tlačítek ⬅ a ➡, potvrzení výběru je možné tlačítkem ☑.







[Datum a čas] - Po výběru volby dojde k zobrazení elektronického kalendáře a hodin. Nabídku „Datum a čas“ opustíte stisknutím tlačítka ☑. Elektronický kalendář a hodiny zůstávají na displeji trvale zobrazeny, v jiných případech dojde po 30 vteřinách k automatickému vypnutí podsvícení displeje.



Je-li aktivní některý z alarmů, dojde ke zvýraznění dní v kalendáři modrou barvou, ve kterých má být alarm aktivován (viz kapitola 5.1).





Poznámka: Následující nabídky „Foto“, „Video“, „DVR“, „Zpráva“ a „Multimedia“ slouží k prohlížení a správě jednotlivých typů souborů. Navigace a ovládání je ve výše uvedených nabídkách obdobné, tudíž z úsporných důvodů bude práce se soubory popsána obecně v následující kapitole 4.2.

[Náhled] - Nabídka slouží k zobrazení živého obrazu z připojených vstupních stanic nebo analogových CCTV kamer. Pro vstup do nabídky lze také použít v pohotovostním režimu tlačítko .

Po výběru volby dojde k zobrazení videa z připojené vstupní stanice, pomocí tlačítka  je možné pořídit snímek aktuálně prohlíženého video kanálu. Tlačítka   slouží pro regulaci hlasitosti, přičemž tlačítkem  je možné mikrofon monitoru okamžitě aktivovat, nebo deaktivovat.

Poznámka: Aktivace mikrofonu je signalizována zobrazením textu „Prosím mluvte“ na displeji, deaktivace naopak zobrazením textu „Ztlumením zvuku“.

Tlačítko  je určeno pro cyklické přepínání video vstupů (vstupní stanice a připojené analogové CCTV kamery). Stisknutím tlačítka  v režimu náhledu dojde k aktivaci výstupního kontaktu vstupní stanice (např. otevření el. zámku).

[Vyzvánění] - Po výběru volby dojde k aktivaci funkce „Interní hovor“. Jedná se o hlasový hovor mezi vzájemně propojenými monitory, který lze na ostatních monitorech stiskem tlačítka  přijmout, nebo stiskem tlačítka  odmítnout. Tlačítka  a  jsou určena k nastavení hlasitosti hovoru.

Poznámka: Funkce je dostupná pouze při vzájemném propojení 2 a více monitorů.



[Přehrávání] - Po výběru volby dojde k aktivaci funkce „Vysílání“. V tomto případě je hlasový hovor vysílán do všech připojených monitorů bez možnosti výběru cílového zařízení.

Jedná se pouze o jednosměrný přenos zvuku, tzn. že je v ostatních monitorech slyšet uživatel, který vysílání zahájil, ale ne naopak.

Poznámka: Funkce je dostupná pouze při vzájemném propojení 2 a více monitorů.

[Monitor] - Po výběru volby dojde k aktivaci funkce „Odposlech“. v tomto případě je možné cílené odposlouchávání vybraného připojeného videotelefonu uživatelem. Obdobně jako je tomu u funkce vysílání, uživatel, který spustil funkci odposlech, slyší zvuky z okolí vybraného videotelefonu, nikoliv naopak. Nepřeje-li si uživatel, aby byl jeho videotelefon odposloucháván, lze tuto funkci v menu jednoduše zakázat (viz kapitola 5.1).

Poznámka: Funkce je dostupná pouze při vzájemném propojení 2 a více monitorů.

[Ztlumení] - Výběrem volby dojde k aktivaci , nebo deaktivaci  funkce „Nerušit“. Při aktivaci této funkce nebude videotelefon při příchozím hovoru nebo vysílání vydávat žádný tón a dojde pouze k zobrazení informace na displeji.



[Nahrávání] - Po stisknutí tlačítka dojde ke spuštění záznamu zvukového vzkazu v maximální délce 120 sekund. Probíhající záznam je indikován zobrazením červeného čtverce v prostoru ikony nahrávání. Opětovným stiskem tlačítka dojde k ukončení záznamu a uložení vzkazu do nabídky „Zpráva“ v hlavním menu videotelefonu.

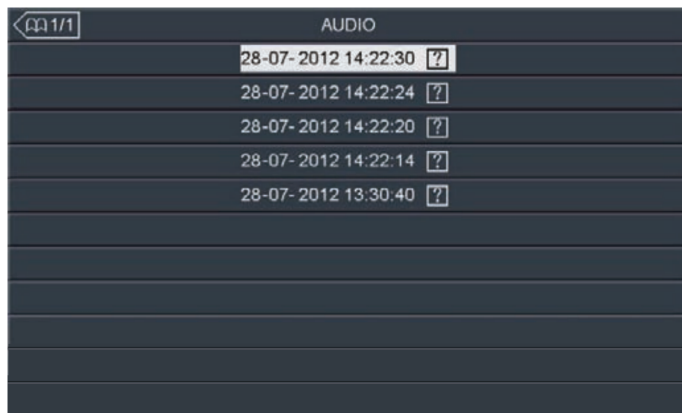

4.3 Prohlížení a přehrávání záznamů a multimediálních souborů

Kategorie „Foto“, „Video“, „DVR“, „Zpráva“ a „Multimedia“ slouží k ukládání, správě a přehrávání pořízených audio/video záznamů, případně uložených souborů na paměťové kartě. Dojde-li k pořízení nového záznamu, bude uživatel o této skutečnosti v pohotovostním režimu monitoru informován blikáním tlačítka hlavního menu v 1 sekundových intervalech a zobrazením symbolu  u příslušné kategorie v pravém horním rohu ikony.





Soubory v kategoriích jsou řazeny do adresářů pojmenovaných dle data pořízení ve formátu RRRRMMDD (R = rok, M = měsíc, D = den). Jednotlivé soubory jsou pojmenovány obdobně na základě data a času pořízení ve formátu DD-MM-RRRR HH:MM:SS (H = hodina, M = minuta, S = sekunda), seřazeny jsou od nejnovějších po nejstarší. Dosud neprohlédnutý záznam je navíc doplněn symbolem , po prohlédnutí se symbol změní na .



Vybraný soubor lze otevřít stisknutím tlačítka . Přepínání mezi jednotlivými soubory je možné pomocí tlačítek  .

Poznámka: Při prohlížení video záznamů slouží tlačítka   ke zvýšení/snížení rychlosti přehrávání, případně ke změně směru přehrávání.

Při prohlížení video záznamů jsou jednotlivé soubory automaticky přehrávány za sebou v pořadí uložení a cyklus se opakuje, dokud uživatel přehrávání neukončí manuálně.

Pro odstranění adresáře nebo souboru požadovaný objekt nejprve označte, poté stiskněte a přidržte tlačítko . Pro potvrzení odstranění zvolte možnost „odstranit“, případně volbou „zrušit“ operaci přerušíte.

Nabídka **Multimedia** je určena pro přehrávání snímků (.jpg) a zvukových souborů (.mp3) uložených na paměťové kartě. Je členěna do 2 složek, a to „Snímek“ a „Hudba“. Otevření souboru ve složce „Snímek“ aktivuje funkci „Fotorámeček“. Po stisknutí tlačítka  

dojde ke spuštění automatického přehrávání uložených snímků v intervalu po 5 sekundách. Přehrávání lze ukončit buď stiskem tlačítka  nebo tlačítka . Obdobně funguje otevření souboru v druhé složce „Hudba“, které spustí jednoduchý mp3 přehrávač.

5. Systémové nastavení

Pro vstup do nabídky systémových nastavení stiskněte v pohotovostním režimu tlačítka  a poté zvolte možnost „Nastavení“.

5.1 Možnosti nastavení

Čas zvonku - Nastavení časového intervalu pro vyzvánění po stisknutí tlačítka zvonku, či aktivaci funkce „Vyzvánění“ a „Monitor“. Interval lze nastavit v rozmezí 10~60 sekund (10s, 15s, 20s, 25s, 30s, 35s, 40s, 45s, 50s, 55s, 60s).

Hlasitost zvonku - Nastavení hlasitosti vyzvánění v rozmezí 10~100% (10%, 20%, 30%, 40%, 50%, 60%, 70%, 80%, 90%, 100%).

Nastavení typu zvonku - Volba vyzváněcího tónu pro jednotlivé video vstupy „Dveře 1“, „Dveře 2“ a „Interkom“ (interní hlasový hovor). Nastavením přepínače do polohy u položky [Návrat k vyzvánění], dojde v případě vyzvánění k opakování vyzváněcího tónu. Nastavením přepínače do polohy funkci zakážete.

Nerušit - Nastavením přepínače do polohy dojde ke ztlumení vyzváněcích tónů v případě stisknutí tlačítka zvonku, interního hlasového hovoru apod. Při nastavení do polohy funkci „Nerušit“ zakážete.

Poznámka: Funkci „Nerušit“ lze také aktivovat stisknutím tlačítka „Ztlumení“ (viz kapitola 4.1).

Monitoring - Po nastavení přepínače do polohy je možné daný monitor odposlouchávat v rámci funkce „Monitor“ (viz kapitola 4.1). Nastavením přepínače do polohy je možnost odposlechu zakázána.

Přehraj tón tlačítka - Je-li přepínač v poloze , je stisknutí kteréhokoliv tlačítka na monitoru doprovázeno zvukovou signalizací. Nastavením přepínače do polohy je zvuková signalizace deaktivována.

Název ikony - Pokud je přepínač v poloze , zobrazují se u ikon v hlavním menu popisky. Je-li přepínač v poloze jsou popisky skryty.

Počet automatických snímků - Aktivace automatického pořizování snímků po stisknutí tlačítka zvonku na vstupní stanici. Funkci lze nastavením přepínače do polohy deaktivovat, nebo volbou hodnoty 1~3 nastavit požadovaný počet pořízených snímků.

Kopírování souborů na SD kartu - Možnost kopírování souborů uložených ve vnitřní paměti monitoru na microSD paměťovou kartu. Kopírování provedete výběrem volby [Kopírovat], případně zrušíte volbou [Zrušit].

Nastavení nahrávání - Nabídka pro konfiguraci funkce záznamového zařízení DVR (Digital Video Recorder).

Záznam spuštěn - Nastavením přepínače do polohy dojde k aktivaci funkce DVR, nastavením přepínače do polohy je funkce DVR deaktivována.

Citlivost pohybového čidla - Nastavení citlivosti obrazové detekce pohybu. Nastavení je možné ve 3 úrovních a to v úrovních „Nízká“, „Normální“ a „Vysoká“. Nastavením citlivosti na hodnotu dojde k vyřazení detekce pohybu a záznam bude probíhat nepřetržitě v nastaveném časovém intervalu.

Poznámka: Vyskytují-li se často v zorném poli kamery vstupní stanice pohybující se objekty (např. vegetace, doprava), doporučujeme z důvodu úspory místa na paměťové kartě volit nižší stupeň citlivosti.

Čas začátku - Nastavení času začátku aktivace funkce DVR.

Čas konce - Nastavení času konce aktivace funkce DVR.

Poznámka: Pro nepřetržitý záznam nastavte čas začátku na libovolnou hodnotu a čas konce na hodnotu o minutu kratší (např. začátek 00:00, konec 23:59).

Počet klatek - Nastavení FPS (Frames per second = snímky za vteřinu) u video sekvencí pořizovaných na základě detekce pohybu. Volit lze hodnoty 1, 2, 5 nebo 10 FPS. Čím je hodnota FPS vyšší, tím je video sekvence plynulejší, avšak zabírá na paměťové kartě více místa.

Rozlišení - Nastavení rozlišení video sekvencí pořizovaných na základě detekce pohybu. K dispozici jsou rozlišení 320x240 a 640x480. Stejně jako u FPS, čím vyšší hodnota rozlišení, tím vyšší kvalita video sekvence a vyšší nároky na úložiště záznamů.

Poznámka: Možnosti nastavení FPS a rozlišení video sekvencí jsou dostupné na základě velikosti použité microSD paměťové karty. Dostupné hodnoty včetně orientační doby délky záznamu jsou uvedeny v následující tabulce.

Kapacita	Rozlišení	FPS	Délka záznamu
<2GB	Funkce DVR není dostupná		
2GB	320x240	1	>24 hod./1 FPS
4GB	320x240	1, 2, 5	>48 hod./1 FPS
8GB	320x240	1, 2, 5, 10	>96 hod./1 FPS
≥16GB	320x240, 640x480	1, 2, 5, 10	>192 hod./1 FPS

Zdroj nahrávání - Volba zdroje video signálu určeného pro záznam z připojených vstupních stanic nebo analogových CCTV kamer.

Spořič obrazovky nastavení času - Po spuštění záznamu v rámci funkce DVR dojde k automatickému zobrazení zvoleného video vstupu na displeji. Volbou času spořiče obrazovky lze nastavit dobu, po kterou je podsvícení displeje aktivní, než monitor přejde do pohotovostního režimu. K dispozici jsou hodnoty 1, 2, 3, 4, 5, 10, 15, 20, 25, 30, 35, 40, 45, 50, 55 a 60 min, případně volbou „Nikdy“ lze spořič zcela deaktivovat.



Poznámka: V menu funkce DVR je ve spodní části displeje zobrazena informace o celkové kapacitě vložené microSD karty a jejím využití.

Automatické ponechání zprávy - Funkce automatického ponechání

zprávy umožňuje návštěvníkovi zanechat video vzkaz, nedojde-li po stisknutí tlačítka zvonku na vstupní stanici k přijetí hovoru do doby, než skončí vyzvánění (viz volba „Čas zvonku“). Pro povolení této funkce nastavte přepínač v menu nastavení do polohy , v opačném případě nebude funkce aktivní. Při aktivní funkci je návštěvník po skončení vyzvánění v továrním nastavení vyzván hláškou: „Hello, no one is at home at the moment, please leave a message after the tone.“ (Dobrý den, momentálně není nikdo doma, po zaznění tónu prosím zanechte vzkaz). Po zaznění tónu může návštěvník nahrát video vzkaz v délce 30 sekund. Ukončení nahrávání je signalizováno hláškou: „The recording is over, thank you“ (Nahrávání skončilo, děkuji).

Poznámka: Funkce je dostupná pouze u monitoru propojeného se vstupní stanicí a při nastavené adrese zařízení na hodnotu „Pokoj 1“ (viz níže).

Změna hlášky při začátku a ukončení nahrávání vzkazu - Hlášky signalizující začátek a ukončení nahrávání vzkazu lze změnit následujícím způsobem:

- 1) V hlavním menu vyberte možnost [Nahrávání] a nahrejte požadovaný vzkaz v délce max. 10 sekund pro začátek a 20 sekund pro ukončení záznamu.
- 2) Poté zvolte v hlavním menu možnost [Zpráva] a spusťte požadovaný záznam tlačítkem .
- 3) Přidržením tlačítka  v průběhu přehrávání vstoupíte do nabídky pro nastavení požadované hlášky znázorněné na následujícím obrázku.





4) U položky „Typ alarmu“ vyberte možnost „Uživatelský tón“, dále u položky „Play typ“ zvolte možnost „Tón začátku“, nebo „Tón ukončení“ v závislosti na požadovaném typu vzkazu.

5) V případě potřeby upravte hlasitost hlášky pomocí volby „Hlasitost tónu alarmu“ a nastavení výběrem tlačítka [Provést] potvrďte.

Adresa zařízení - Při propojení 2 a více monitorů je nutné nastavit každému z nich unikátní adresu. V opačném případě by docházelo v systému ke kolizi adres a nebylo by možné je plně využívat. U hlavního monitoru, který je přímo propojen se vstupní stanicí nastavte možnost „Pokoj 1“. U dalších připojených monitorů nastavte jednu z dalších dostupných možností „Pokoj 2~4“. Dojde-li ke kolizi adres v systému, je nedostupná adresa při výběru zvýrazněna červenou barvou.

Stav portu - Nabídka stav portu slouží pro povolení, nebo zakázání video vstupů dostupných pro prohlížení v režimu „Náhled“ (viz kapitola 4.1). Nastavením hodnoty na přepínači odpovídající video vstupu povolíte, nastavením hodnoty naopak zakážete.

Nastavení systémového času - V nabídce je možné nastavit systémový datum a čas. Pomocí tlačítek   nastavte požadované hodnoty a výběrem možnosti [Uložit] provedené změny uložte, případně výběrem možnosti [Zrušit] se vrátíte do předchozí nabídky bez uložení změn.

Nastavení času alarmu - Nabídka slouží pro konfiguraci 6 nezávislých alarmů (budíků). Neaktivní alarmy jsou označeny symbolem , aktivní alarmy naopak symbolem . Pro nastavení požadovaných parametrů stiskněte v kterémkoliv místě řádek s odpovídajícím alarmem (čas alarmu 1~6). Přepínačem [Stav] v poloze daný alarm aktivujete či přepnutím do polohy deaktivujete. Pomocí položky „Režim cyklu“ lze nastavit perioda opakování alarmu. Při výběru možnosti „Jednoduchý“ proběhne alarm pouze jedenkrát v nastavený datum a čas. Výběrem možnosti „Týden“, „Měsíc“ a „Rok“ se bude nastavený alarm opakovat dle zvolené časové periody.



Volbou „Výběr týdne“ lze navíc přepínači upřesnit konkrétní dny v týdnu, ve které má být alarm aktivován. Aktivovaný alarm lze vypnout stisknutím symbolu  s číslem alarmu v levém dolním rohu v prostředí kalendáře. V opačném případě se bude alarm opakovat v 60 sekundových intervalech. Volbou „Alarm vyzvánění“ je možné nastavit jeden ze 6 dostupných systémových tónů.

Formátování systému - V rámci nabídky formátování systému lze trvale vymazat soubory uložené ve vnitřní paměti monitoru „Odstraňování paměti flash“ nebo na paměťové kartě „Formátování SD karty“. Pomocí přepínače vyberte požadované možnosti a tlačítkem [Provést] volbu potvrďte, případně tlačítkem [Zrušit] zrušte.

Verze programu - Informace o aktuálně používané verzi firmware.

Nastavení pozadí - V nabídce je možné změnit barvu pozadí zobrazeného na displeji při aktivace funkce „Vyzvánění“, „Přehrávání“ a „Monitor“. Změnu provedete stisknutím tlačítka uprostřed obrazovky (Barva 1~7, Snímek 1).

Obnovit výchozí nastavení - Volba je určena pro obnovení továrního nastavení monitoru. Obnovení lze potvrdit volbou [Návrat], případně volbou [Zrušit] zrušit.

Jazyk - Pomocí tlačítek   lze měnit jazyk menu video telefonu. K dispozici jsou jazyky: čeština, angličtina, ruština, arabština a polština. Poznámka: Dostupné jazykové verze se mohou lišit v závislosti na aktuální verzi firmware.

5.2 Pokročilé menu nastavení

Nabídka obsahuje pokročilé nastavení týkající se ovládání připojených zařízení (el. zámky, pojezdy bran apod.) funkci pro aktualizaci firmware a další. Pro vstup do menu nejprve monitor vypněte (odpojte od zdroje napájení). Poté monitor ke zdroji opět připojte, počkejte, až dojde k dvojitému bliknutí indikační diody v levém horním rohu monitoru a stiskněte a přidržte tlačítko ,

následně dojde k zobrazení nabídky pokročilého nastavení.

Aktualizace programu - Volba slouží k aktualizaci firmware monitoru. Pro aktualizaci zkopírujte aktualizací soubory na paměťovou kartu, vložte kartu do monitoru a zvolte možnost [Aktualizovat]. Výběrem tlačítka [Zrušit] proces aktualizace přerušíte.

Čas odemknutí - Nastavení doby, po kterou je aktivován 1. výstupní kontakt u vstupní stanice. Časový interval lze nastavit v rozmezí 1~10 sekund.

Odblokování monitoru - Povolení funkce aktivace výstupního kontaktu vstupní stanice.

6. Technická specifikace a údržba

Displej	Barevný 7" TFT; 800 x 480 (480 TVL)
Ovládání	Dotykové tlačítka
Připojení	4-vodičové (<30 m 4x0,5 mm)
A/V impedance	75/300 Ω
Video standard	PAL/NTSC
Interní/externí paměť	Ano (64 snímků)/volitelně (microSD ≤ 32 GB)
Vyzvánění	Volitelné (8 melodií)
Ovládání zámku	Ano (nepolarizované relé)
DVR (záznam)	Volitelně (při použití microSD karty)
Detekce pohybu	Ano (obrazová; 3 úrovně citlivosti)
Pořízení snímku	Ano (ručně/automaticky)
Připojení kamer	Ano (max. 3 analogové kamery)
Nahrávání vzkazů	Ano
Další funkce	Budík, kalendář, foto rámeček, mp3
Montáž	Povrchová pomocí upevňovací konzole
Napájení/spotřeba	15 V DC, 9 W (max.), 1 W (stand by)
Rozměry	185 x 127,5 x 18 mm
Provozní podmínky	Teplota -10°C~60°C, 0%~95% RH

Video telefon VERIA vyžaduje minimální údržbu. Při odstraňování znečištění dodržujte prosím následující pokyny:

- Používejte měkký hadřík, který nezanechává chloupky. Vyvarujte se použití hrubých látek, utěrek ubrousků a jiných materiálů, které mohou zařízení poškodit.
- Při čištění nepoužívejte rozpouštědla, aerosolové spreje ani abrazivní chemikálie.
- Zajistěte, aby se při čištění do otvorů zařízení nedostala vlhkost, kapaliny apod.

7. Závěrečná ustanovení

7.1 Autorská práva

Tento manuál je vytvořen na základě licence, jejíž výhradním vlastníkem je společnost Veria Trade s.r.o. Manuál může být používán nebo kopírován pouze v souladu s podmínkami této licence. S výjimkou povolených případů nemůže být žádná část této publikace kopírována, uložena v seznamu vyhledávání nebo předána jiné společnosti nebo osobě v jakékoliv formě nebo významu. Totéž platí i co se týče převedení publikace do jiného formátu nebo jazyka, výjimka je možná pouze s písemným svolením vlastníka autorských práv licence společnosti Veria Trade s.r.o. Obsah tohoto manuálu byl vytvořen pouze jako informativní materiál, ve kterém mohou být provedeny změny obsahu bez předchozího upozornění a pro společnost Veria Trade s.r.o. z něj nevyplývá žádný závazek. Společnost nenes zodpovědnost za žádné chyby či nepřesnosti, které by se mohly objevit v této publikaci. Ostatní názvy výrobků, ochranných známek nebo registrovaných ochranných známek v této publikaci jsou ve výhradním vlastnictví společnosti Veria Trade s.r.o.

7.2 Sortiment produktů

Veria Trade vyrábí širokou škálu bezpečnostních produktů pro domácnost, včetně poplachových zabezpečovacích a tísňových systémů, kamerových systémů, videotelefonů, digitálních dveřních kukátek, fotopastí a celé řady dalších bezpečnostních komponentů. Pro více informací navštivte webové stránky na: www.veria.eu

7.3 Upozornění na nekvalitní kopie výrobku

Společnost Veria Trade je významným dodavatelem bezpečnostních systémů a technologií s maximálním důrazem na kvalitu, cenovou dostupnost a uživatelský komfort dodávaných produktů.

Naše výrobky jsou často terčem kopírování jinými dodavateli a výrobci. Přesto že se jedná o velmi věrné kopie, a v některých případech je použito i původní průvodní dokumentace k výrobkům (uživatelské příručky, manuály, záruční listy), rozdíl mezi výrobky je znatelný, nejen co se týče dílenského zpracování produktů, ale především ve firmware zařízení. Kopie našich produktů se vyznačují chybami ve firmware, vysokou poruchovostí komponentů nebo poruchami při přenosu informací. Výjimkou není ani zjednodušení některých základních funkcí, případně jejich úplná absence. Tímto bychom rádi doporučili našim zákazníkům nakupovat pouze originální výrobky společnosti Veria Trade s odpovídajícím modelovým označením VERIA.

V případě, že si nejste jisti, zda se jedná o originální výrobek nebo o autorizovaného prodejce našich produktů či potřebujete informace, kde je možné výrobky VERIA zakoupit, kontaktujte nás prosím na e-mailové adrese: info@veria.eu.

7.4 Záruka

Veria Trade s.r.o. jakožto dodavatel ručí původnímu kupujícímu, že tento výrobek bude při normálním používání a provozu bez jakýchkoliv vad materiálu a provedení, a to po dobu dvou (2) let ode dne prodeje. Povinnost dodavatele se na základě této záruky omezuje na výměnu výrobku. Oprava výrobku, či jeho výměna za opravený výrobek, je na rozhodnutí dodavatele. Tato záruka pozbývá platnosti, jestliže byl výrobek poškozen náhodně, přepravou nebo manipulací, nevhodným užíváním, údržbou či manipulací, živelnou pohromou jako je požár, povodeň, vichřice, zemětřesení nebo blesk, z příčin neovlivnitelných ze strany Veria Trade, jako jsou vysoké napětí, mechanický náraz nebo zalití vodou, poškození nesprávným zapojením, úpravami, modifikacemi nebo cizími předměty, poškozením způsobeným periferiemi (mimo dodávaných Veria Trade) poškození provozem v nesprávném pracovním prostředí, poškození

způsobené použitím výrobku pro jiné účely než pro které byl navržen, poškození nesprávnou údržbou nebo jiným způsobem, který není důsledkem vady materiálu či provedení. Tato záruka se vztahuje pouze k původnímu spotřebiteli, jenž si koupil tento výrobek.

Omezení platnosti záruky: Jakékoliv implicitní záruky vyvstávající z tohoto prodeje, včetně, ale nikoliv výlučně, implicitních záruk týkajících se popisu, prodejnosti a vhodnosti k tomu, kterému účelu, jsou omezeny na dobu platnosti této záruky.

Dodavatel nebo jakákoliv jeho mateřská, vedlejší společnost či náš obchodní zástupce nebo distributor za žádných okolností neodpovídá za ztrátu funkčnosti tohoto výrobku ani za žádnou nepřímou, zvláštní, nahodilou či následnou škodu, či za náklady nebo výlohy, které si přivodil spotřebitel nebo kterýkoliv jiný uživatel tohoto výrobku, ať již z důvodu porušení smlouvy, nedbalosti, striktní odpovědnosti za delikt, či z jiných důvodů. Dodavatel nebo jakákoliv jeho mateřská, vedlejší společnost či náš obchodní zástupce nebo distributor neodpovídá za případné zranění osob, škodu na majetku či za jinou speciální, vedlejší, náhodnou či následnou škodu, která by vznikla v důsledku vloupání, napadení zabezpečeného objektu či osoby, úniku plynu, požáru či exploze. Tato záruka nemá žádný vliv na vaše zákonná práva.

Plnění záruky: Během výše uvedené doby platnosti záruky bude váš výrobek opraven nebo vyměněn za srovnatelný výrobek, bude-li defektní výrobek zaslán zpět do jeho místa nákupu spolu s dokladem o datu zakoupení, s předem uhrazeným poštovním a zpátečním poštovním. Spolu s výrobkem zašlete prosím i stručný popis závady, kterou na produktu shledáváte. Všichni autorizovaní distributoři a dealeři se musí řídit postupy určenými k řešení případných reklamací a záruky. Každý, kdo vrací zboží zpět do oddělení servisu, musí napřed získat tzv. autorizační číslo. Veria Trade nebude akceptovat žádné navrácené zboží, kterému nejprve nebylo přiděleno autorizační číslo. Výrobky, které Veria Trade určí jako neopravitelné, budou vyměněny za podobný výrobek dostupný v době výměny a v jeho současné tržní ceně. Na náhradní výrobek se bude vztahovat záruka po zbývajících dobu platnosti původní záruky nebo po dobu šesti měsíců podle toho, které období je delší. S výjimkou poštovního nebude výměnu vadného výrobku nic účtováno.

Důležité upozornění: Instalace zařízení by měla provádět osoba způsobilá. Za žádných okolností se zařízení nepokoušejte sami opravovat. Nezodpovídáme za škody způsobené nesprávným používáním výrobku, nebo použitím jiných než předepsaných baterií. V takovém případě výrobek ztrácí záruku. Neoprávněným zásahem do zařízení pozbývá záruka platnosti. Toto zařízení nenahrazuje majetkové, úrazové, životní či jakékoliv jiné pojištění. Je na vás, abyste si zařídili adekvátní pojištění.

Je na vás, abyste si zařídili adekvátní pojištění. Společnost Veria Trade s.r.o. neposkytuje záruku na přibalené akumulátory a baterie. Poradte se se svým pojišťovacím agentem.

Záruční servis: Ve většině případů je nejrychlejším způsobem výměny vašeho bezpečnostního zařízení jeho vrácení prodejci v místě původního nákupu. Další informace obdržíte na naší zákaznické lince: +420 581 222 262 (pondělí až pátek, od 9 do 16 hodin).

VERIA

je obchodní značkou pro produkty společnosti:

Veria Trade s.r.o.
Havlíčková 1113/47,
750 02 Přerov
Česká republika
Tel.: +420 581 222 262
Web: www.veria.eu

Společnost Veria Trade s.r.o. si vyhrazuje právo modifikovat a měnit specifikace produktů bez předchozího upozornění. Všechny materiály jsou pečlivě kontrolovány, avšak společnost Veria Trade s.r.o. nenesе žádnou odpovědnost za případné následky způsobené tiskovými chybami nebo nepřesnostmi v překladu návodu.

© 2019 Veria Trade s.r.o.

Všechna práva vyhrazena.