

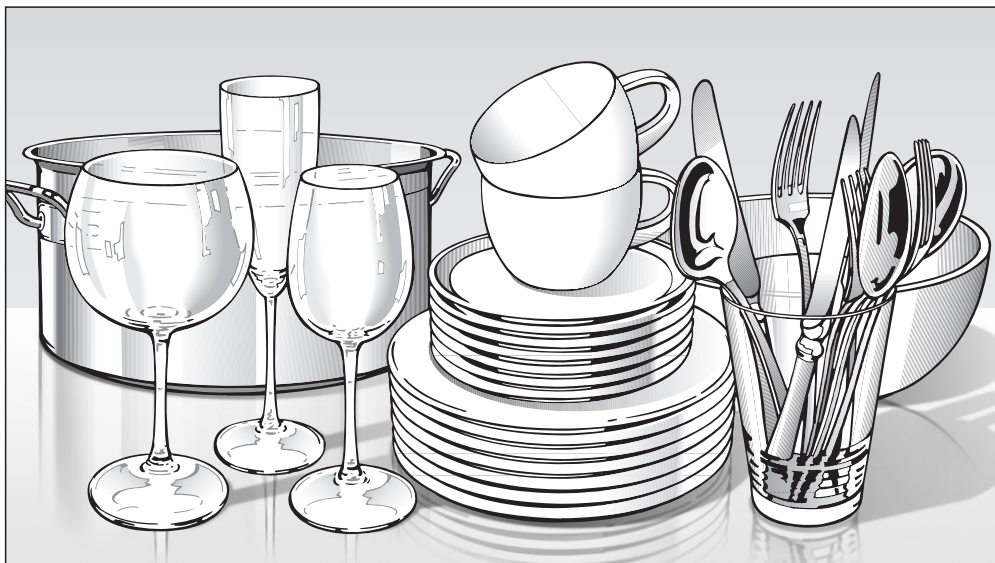

## Návod k obsluze



### Profesionální myčka nádobí PG 8130 / PG 8130 U / PG 8130i / PG 8130 U/i / PG 8131i / PG 8132 SCi

cs-CZ

 Před umístěním, instalací a uvedením přístroje do provozu si **bezpodmínečně** pročtěte tento návod k obsluze. Ochráňte tak sebe a zabráníte poškození Vašeho přístroje.

M.-Nr. 10 739 540



<b>Upozornění k návodu</b> .....	6
<b>Popis přístroje</b> .....	7
Uspořádání přístroje .....	7
Ovládací panel .....	8
Popis funkce displeje .....	9
<b>Používání ke stanovenému účelu</b> .....	10
<b>Bezpečnostní pokyny a varovná upozornění</b> .....	12
<b>Váš příspěvek k ochraně životního prostředí</b> .....	18
Úsporné mytí .....	19
<b>První uvedení do provozu</b> .....	20
Otevření dvířek .....	20
Zavření dvířek .....	20
Dětská pojistka .....	20
Základní nastavení .....	21
Pro první uvedení do provozu potřebujete: .....	23
Regenerační sůl .....	23
Plnění solí .....	24
Indikátor doplnění soli .....	25
Leštidlo .....	26
Plnění leštidlem .....	26
Indikátor doplnění leštidla .....	27
<b>Ukládání nádobí a příborů</b> .....	28
Na co byste měli dbát .....	28
FlexAssist .....	30
Horní koš .....	30
Přestavení horního koše .....	33
Spodní koš .....	34
Příbory .....	37
3D příborová zásuvka + (dle modelu) .....	37
Příborový koš (podle modelu) .....	39
Příklady uspořádání .....	40
Myčka nádobí se zásuvkou na příbory .....	40
Myčka nádobí s příborovým košem .....	42
<b>Provoz</b> .....	44
Čisticí prostředek .....	44
Změna čisticího prostředku .....	46
Plnění čisticím prostředkem .....	47
Zapnutí .....	48

# Obsah

---

Volba programu .....	48
Spuštění programu .....	48
Ukazatel času .....	49
Řízení energie .....	49
Konec programu .....	50
Vypnutí .....	50
Vyjmutí nádobí .....	50
Přerušování programu .....	51
Změna programu .....	51
<b>Programové volby</b> .....	<b>52</b>
Volby .....	52
Časovač FlexiTimer s funkcí EcoStart .....	53
<b>Přehled programů</b> .....	<b>56</b>
<b>Čištění a ošetřování</b> .....	<b>59</b>
Údržba .....	59
Čištění mycího prostoru .....	59
Čištění dveřního těsnění a dvířek .....	60
Čištění čelní stěny přístroje .....	60
Čištění ostřikovacích ramen .....	61
Kontrola sítěk v mycím prostoru .....	62
Čištění sítěk .....	62
<b>Pomoc při poruchách</b> .....	<b>64</b>
Technické poruchy .....	64
Porucha na přítoku/odtoku vody .....	66
Obecné problémy s myčkou nádobí .....	67
Hluky .....	68
Neuspokojivý výsledek mytí .....	69
<b>Odstraňování závad</b> .....	<b>72</b>
Čištění sítka na přívodu vody .....	72
Čištění vypouštěcího čerpadla a zpětného ventilu .....	73
<b>Servisní služba</b> .....	<b>74</b>
Kontakt při závadách .....	74
Aktualizace programu (update) .....	74
<b>Příslušenství k dokoupení</b> .....	<b>75</b>
<b>Elektrické připojení</b> .....	<b>76</b>

<b>Připojení vody</b> .....	77
Miele systém ochrany před škodami způsobenými vodou .....	77
Prívod vody .....	77
Připojení odtoku vody.....	79
<b>Technické údaje</b> .....	80
<b>Menu „nastavení“</b> .....	81
Otevření menu „nastavení“ .....	81
Jazyk ▾ .....	81
Denní čas.....	82
Tvrdost vody .....	83
Leštidlo .....	84
Externí dávkování .....	84
Jednotka teploty.....	85
Teplota leštění .....	85
EcoStart.....	86
Připojení k síti .....	88
Miele@home .....	88
2. mezioplach .....	92
Jas .....	92
Memory .....	92
Indikátory doplnění.....	92
Kontrola sítěk.....	92
AutoOpen .....	93
BrilliantLight (dle modelu) .....	93
Verze software .....	93
Prodejce .....	94
Nastavení z výroby .....	94
Ukončení menu „nastavení“ .....	94

# Upozornění k návodu

---

## Varovná upozornění

 Takto vyznačená upozornění obsahují informace důležité pro bezpečnost. Varují před možností úrazů a věcných škod.

Varovná upozornění si pozorně přečtete a respektujte požadavky na jednání a pravidla chování, které jsou v nich uvedeny.

## Upozornění

Upozornění obsahují informace, které musíte obzvlášť respektovat.

Jsou vyznačena širokým rámečkem.

## Doplňující informace a poznámky

Doplňující informace a poznámky jsou vyznačeny tenkým rámečkem.

Pro zacházení s profesionální myčkou nádobí nejsou naléhavě důležité.

## Kroky jednání

Obsluha profesionální myčky nádobí je vyznačena speciálně označenými požadavky na jednání. Ty krok za krokem vysvětlují další postup.

Před každým krokem jednání je odrážka v podobě černého čtverečku.

Příklad:

■ Zvolte požadované nastavení a potvrďte je prostředním tlačítkem.

## Displej

Informace, které jsou prezentovány na displeji profesionální myčky nádobí, jsou vyznačeny zvláštním druhem písma, které připomíná písmo na displeji.

**Příklad:**

Když se na displeji zobrazuje hlášení  Konec nebo AutoOpen ....

## Uspořádání přístroje

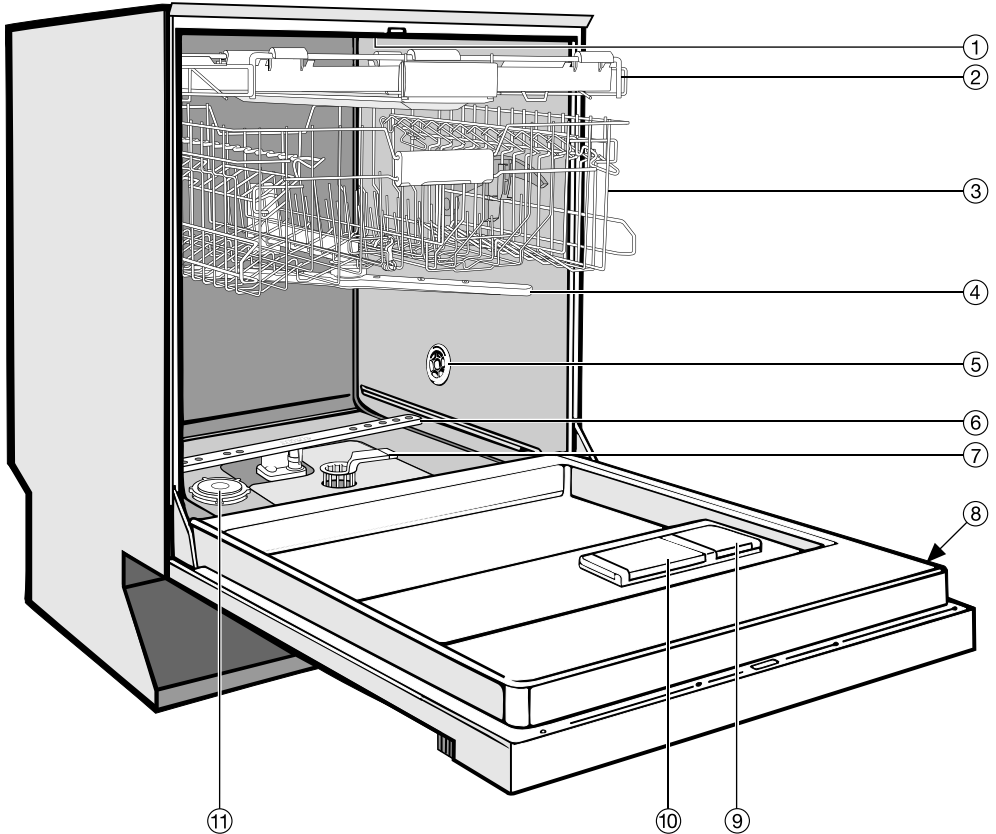

- |   |   |
|---|---|
| ① horní ostříkovací rameno (není vidět) | ⑦ kombinace sítěk                             |
| ② příborová zásuvka (dle modelu)        | ⑧ typový štítek                               |
| ③ horní koš                             | ⑨ zásobník na leštidlo                        |
| ④ střední ostříkovací rameno            | ⑩ dvoukomorový zásobník na čisticí prostředek |
| ⑤ otvor pro přívod vzduchu pro sušení   | ⑪ zásobník na regenerační sůl                 |
| ⑥ spodní ostříkovací rameno             |   |

# Popis přístroje

## Ovládací panel

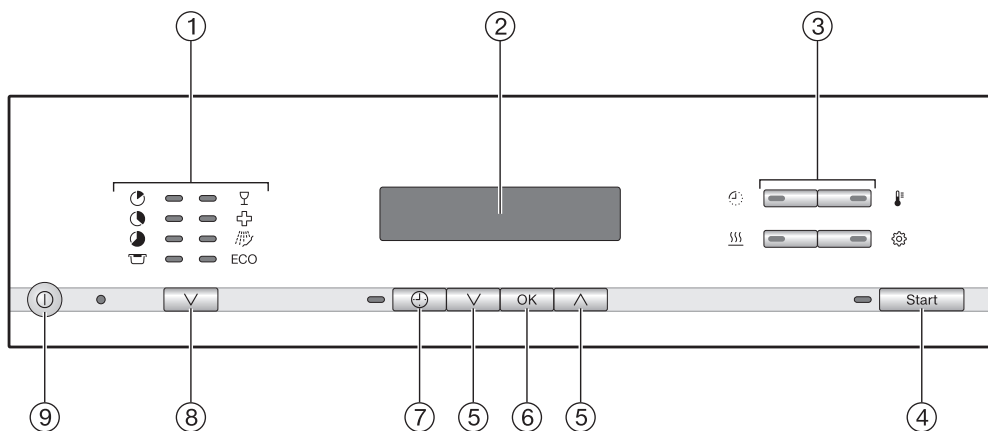

① volba programu

② displej

③ tlačítka voleb

④ tlačítko *start* s kontrolkou

⑤ tlačítka se šipkou ∨∧

⑥ tlačítko *OK*

⑦ tlačítko ↕ (FlexiTimer) s kontrolkou

⑧ tlačítko volby programů ∨

⑨ tlačítko ① (zap./vyp.)



## Popis funkce displeje

### Všeobecně

Prostřednictvím displeje můžete vybírat příp. nastavovat následující:

- program
- časač FlexiTimer (předvolba startu)
- menu „nastavení“

Na displeji se může zobrazovat následující:

- aktuální denní čas
- úsek programu
- předpokládaná zbývající doba trvání
- spotřeba energie a vody (EcoFeedback)
- případná chybová hlášení a upozornění

Pro úsporu energie se myčka nádobí případně po několika minutách vypne, pokud během této doby nestisknete žádné tlačítko.  
Pro opětovné zapnutí myčky stiskněte tlačítko ①.

### Menu „nastavení“

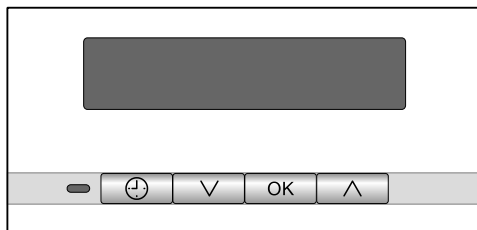

V menu „nastavení“ můžete přizpůsobit elektroniku myčky nádobí měnícím se požadavkům. K nastavovacímu menu se dostanete stisknutím tlačítka .

Šipky na displeji indikují, že se nabízí další možnosti volby. Obdobně můžete tyto možnosti zvolit tlačítky se šipkou  $\nabla/\wedge$  pod displejem.

Tlačítkem *OK* potvrzujete hlášení nebo nastavení a přecházíte do dalšího menu nebo na jinou úroveň menu.

Vybraná položka je vyznačena zatržítkem  $\checkmark$ .

Když chcete opět opustit submenu, zvolte na displeji tlačítky se šipkou  $\nabla/\wedge$  volbu *Zpět*  $\leftarrow$  a potvrďte ji pomocí *OK*. Když několik sekund nestisknete žádné tlačítko, vrátí se displej opět o jednu úroveň menu zpět. Svoje nastavení pak případně musíte zopakovat.

## Používání ke stanovenému účelu

Tato profesionální myčka nádobí odpovídá platným bezpečnostním předpisům. Neodborné použití však může způsobit škody na lidech a věcech.

Než tuto profesionální myčku nádobí uvedete do provozu, pozorně si přečtěte návod k obsluze. Obsahuje důležitá upozornění pro bezpečnost, používání a údržbu. Ochráníte tak sebe a zabráníte poškození myčky. Návod k obsluze uschovejte a předejte ho případnému dalšímu majiteli.

► Tato profesionální myčka nádobí je díky svým krátkým dobám trvání programů a velkému čisticímu výkonu určena pro profesionální použití v kancelářích, úřadovnách, přestávkových místnostech, spolkových domech, řemeslných provozovnách, aktivních kuchyních a podobném provozním prostředí.

Kromě toho lze tuto profesionální myčku nádobí používat také v domácnosti a podobném prostředí jako v zemědělských usedlostech, zákaznicky v hotelech, motelech, penzionech a dalších obytných zařízeních.

► V tomto návodu k obsluze se tato profesionální myčka nádobí nadále označuje jako myčka nádobí. Sklenice, přístroje a nádobí se v tomto návodu k obsluze označují obecně jako „myté předměty“, pokud nejsou blíže definovány.

► Tato myčka nádobí není vhodná pro nepřetržitý provoz.

► Tato myčka nádobí není vhodná pro čištění zdravotnických prostředků.

► Používejte tuto myčku nádobí výhradně k účelu „mytí nádobí“ a tím k čištění například sklenic, nádobí a přístrojů. Jakékoli jiné použití, přestavby a změny jsou nepřípustné a mohou být nebezpečné. Miele neodpovídá za škody způsobené použitím v rozporu se stanoveným účelem nebo nesprávnou obsluhou.

► Myčka nádobí je určena výhradně pro užívání na stabilních stanovištích ve vnitřních prostorech.

► Speciální nástavce používejte jen v souladu s jejich určením.

► Osoby, které vzhledem ke svým omezeným fyzickým, smyslovým nebo psychickým schopnostem nebo nezkušenosti nebo neznalosti nejsou schopné myčku nádobí bezpečně obsluhovat, ji nesmí používat bez dohledu nebo pokynů zodpovědné osoby.

► Tato myčka nádobí je kvůli zvláštním požadavkům (například ohledně teploty, vlhkosti, chemické odolnosti, odolnosti proti otěru a vibrací) vybavená speciálním osvětlovacím prostředkem. Tento speciální osvětlovací prostředek smí být používán jen ke stanovenému účelu, k osvětlení mycího prostoru. Není vhodný pro osvětlení místnosti. Výměnu smí provádět jen kvalifikovaný pracovník pověřený společností Miele nebo servisní služba Miele.

# Bezpečnostní pokyny a varovná upozornění

---

## Správné umístění

► Myčka nádobí se nesmí instalovat v oblastech ohrožených výbuchem nebo mrazem.



► Před montáží a při montáži myčky buďte opatrní. U některých kovových částí hrozí nebezpečí poranění/říznutí. Noste ochranné rukavice.

► Aby byla zajištěna stabilita, smí být podstavné myčky nádobí umístěny pouze pod průběžnou pracovní deskou, která je sešroubovaná se sousedními skříněmi.

► V okolí myčky nádobí by měl být jen nábytek pro profesionální použití, aby se zabránilo riziku případného poškození kondenzační vodou.

► Dveřní pružiny musí být na obou stranách nastaveny stejně. Správně jsou nastavené tehdy, když napůl otevřená dvířka (úhel otevření asi 45°) pustíte a zůstanou stát ve stejné poloze. Navíc se nesmí nekontrolovaně otevřít. Myčka nádobí smí být provozována jen se správně nastavenými dveřními pružinami.

## Technická bezpečnost

► Myčku nádobí smí provoznit, její údržbu provádět a opravovat jen servisní služba Miele, společností Miele pověřený specializovaný prodejce nebo odpovídajícím způsobem kvalifikovaný pracovník. Neodborně provedenými instalačními a údržbářskými pracemi nebo opravami může být uživatel vystaven značným nebezpečím, za něž Miele neručí.

► Myčku nádobí smí obsluhovat výhradně instruovaní pracovníci. Pracovníci obsluhy musí být pravidelně instruováni a proškolení.

► Před použitím zkontrolujte myčku nádobí ohledně viditelných vnějších poškození. Poškozenou myčku v žádném případě neuvádějte do provozu. Poškozená myčka může ohrozit Vaši bezpečnost!

## Bezpečnostní pokyny a varovná upozornění

---

- ▶ Poškozenou nebo netěsnou myčku nádobí ihned vyřadte z provozu a informujte servisní službu Miele, specializovaného prodejce Miele nebo odpovídajícím způsobem kvalifikovaného pracovníka.
- ▶ Vadné součásti smí být nahrazeny jen originálními náhradními díly Miele. Jen u těchto dílů Miele garantuje, že budou v plném rozsahu zajišťovat funkci a splňovat bezpečnostní požadavky.
- ▶ Elektrická bezpečnost této myčky nádobí je zajištěna jen tehdy, když je připojena k elektrickému systému s ochranným vodičem nainstalovanému podle předpisů. V případě pochybností nechte prověřit domovní instalaci kvalifikovaným elektrikářem. Miele neodpovídá za škody (např. úraz elektrickým proudem) způsobené chybějícím nebo přerušeným ochranným vodičem.
- ▶ Dodržujte pokyny k instalaci uvedené v návodu k obsluze a instalační plán.
- ▶ Přesvědčte se, že údaje potřebné k připojení (napětí, frekvence a jistištění) uvedené na typovém štítku souhlasí s odpovídajícími parametry Vaší elektrické sítě.
- ▶ Myčka nádobí nesmí zastavět zástrčky elektrických přístrojů, jelikož hloubka výklenku pro vestavbu může být příliš malá a tlakem myčky na zástrčku by mohlo dojít k přehřátí. Respektujte v tomto ohledu kapitolu „Elektrické připojení“.
- ▶ Připojení myčky nádobí k elektrické síti se nesmí provádět pomocí vícenásobných zásuvek nebo prodlužovacích kabelů, protože nezajišťují potřebnou bezpečnost (např. nebezpečí přehřátí).
- ▶ V žádném případě neotvírejte plášť myčky nádobí. Případný dotyk přípoju pod napětím a změna elektrické a mechanické konstrukce Vás ohrožují a mohou vést k poruchám funkce přístroje.

## Bezpečnostní pokyny a varovná upozornění

---

- ▶ Pokud má myčka nádobí poškozené připojovací vedení, nesmíte ji uvádět do provozu. Poškozené připojovací vedení musí být nahrazeno speciálním připojovacím vedením. Z bezpečnostních důvodů smí výměnu provádět jen servisní služba Miele, specializovaný prodejce Miele nebo odpovídajícím způsobem kvalifikovaný pracovník.
- ▶ Budete-li na myčce nádobí provádět údržbu, odpojte ji od elektrické sítě.
- ▶ Plastové opláštění přívodu vody obsahuje dva elektrické ventily. Neponožujte obal do kapalin.
- ▶ V přívodní hadici se nachází elektrické vedení. Hadice se proto nesmí zkracovat.
- ▶ Zabudovaný bezpečnostní systém Waterproof chrání za následujících předpokladů spolehlivě před škodami způsobenými vodou:
  - odborná instalace,
  - oprava myčky nádobí nebo výměna dílů při patrných poškozeních,
  - uzavření vodovodního kohoutku při delší nepřítomnosti (např. dovolená).

System Waterproof funguje i tehdy, když je myčka nádobí vypnutá. Myčka ale nesmí být odpojená od elektrické sítě.

## Provozní zásady

- ▶ Myčka nádobí je koncipována jen pro provoz s vodou a pro čisticí prostředky vhodné do myček nádobí a nesmí být provozována s organickými rozpouštědly nebo vznětlivými kapalinami. Hrozí mimo jiné nebezpečí výbuchu a nebezpečí věcných škod následkem zničení gumových a plastových dílů a tím způsobeným únikem kapalin.
- ▶ Používejte jen čisticí prostředky vhodné pro myčky nádobí. Při použití jiných čisticích prostředků hrozí nebezpečí poškození mytých předmětů a myčky.
- ▶ Můžete se poranit o otevřená dvířka myčky nádobí nebo o ně zapadnout. Nenechávejte dvířka zbytečně otevřená.
- ▶ Nestoupejte ani nesedejte na otevřená dvířka. Myčka nádobí by se mohla převrátit nebo poškodit.
- ▶ Po práci na vodovodní síti musíte odvdušnit napájecí potrubí vody k myčce nádobí. Jinak se mohou poškodit konstrukční díly.
- ▶ Berte ohled na vysokou teplotu při provozu myčky nádobí. Při otevření dvířek hrozí nebezpečí popálení nebo opaření! Nádobí, příbory, koše a nástavce musí napřed vychladnout. Případné zbytky horké vody z nádobí, v němž se může shromažďovat voda, vylijte do mycího prostoru.
- ▶ Voda v mycím prostoru není pitná!
- ▶ Předchozí ošetření předmětů k mytí (např. prostředky pro ruční mytí a čištění), ale také určitá znečištění a některé mycí prostředky mohou vést k napěnění. Pěna může zhoršit výsledek mytí.
- ▶ Pěna vystupující z mycího prostoru může vést k věcným škodám na myčce nádobí. Když vystupuje pěna, okamžitě ukončete program a odpojte myčku nádobí od elektrické sítě!

## Bezpečnostní pokyny a varovná upozornění

---

- ▶ Při používání mycích prostředků a speciálních produktů bezpodmínečně respektujte pokyny výrobců mycích prostředků. Příslušný mycí prostředek použijte jen pro případ aplikace stanovený výrobcem, abyste zabránili poškození materiálu a případným silným chemickým reakcím (např. reakci produkující traskavý plyn).
- ▶ Mycí prostředky ve formě prášku nevdechujte! Mycí prostředky nepolykejte! Mycí prostředky mohou způsobit rozleptání sliznic v nose, ústech a jícnu. V případě požití nebo vdechnutí mycího prostředku ihned vyhledejte lékaře.
- ▶ Miele neodpovídá za vlivy chemických čisticích prostředků na materiál mytých předmětů. Respektujte pokyny výrobce čisticího prostředku ohledně skladovacích podmínek, použití a dávkování.
- ▶ Aby se nepoškodil materiál a nedocházelo ke korozi, nesmí se do mycího prostoru dostat kyseliny, roztoky obsahující chloridy a koroďující železné materiály.
- ▶ V myčce nádobí nemyjte předměty s popelem, pískem, voskem, mazivou nebo barvou. Tyto látky myčku nádobí poškozují.
- ▶ Myčka nádobí a její bezprostřední okolí se nesmí čistit stříkáním např. hadicí s vodou nebo vysokotlakou myčkou.
- ▶ Dbejte na to, aby se vnější kryty z nerezové oceli nedostaly do styku s roztoky/výpary obsahujícími kyseliny, abyste zabránili poškození korozí.
- ▶ Při umístění ostrých, špičatých příborů nastojato dávejte pozor, abyste se nezranili. Příbory umístěte tak, aby nemohly být zdrojem nebezpečí.
- ▶ Než předměty k mytí uložíte do myčky, odstraňte z nich všechny hrubé zbytky jídel.



## Děti v okolí

- ▶ Dohlížejte na děti, které se zdržují v blízkosti myčky nádobí. Nikdy děti nenechte, aby si s myčkou nádobí hrály. Hrozí mimo jiné nebezpečí, že se děti v myčce nádobí zavřou.
- ▶ Děti mladší osmi let se nesmí samy pohybovat v blízkosti myčky nádobí, ledaže by byly pod stálým dozorem.
- ▶ Děti starší osmi let smí myčku nádobí používat bez dozoru jen tehdy, když jim byla její obsluha vysvětlena tak, že ji dokážou obsluhovat bezpečně. Děti musí být schopné rozpoznat a chápat možná nebezpečí v případě chybné obsluhy.
- ▶ Při aktivovaném automatickém otvírání dvířek se nesmí zdržovat malé děti v prostoru otvírání dvířek myčky nádobí. V nepravděpodobném případě chybné funkce hrozí nebezpečí poranění.
- ▶ Zabraňte tomu, aby se děti dostaly do styku s procesními chemikáliemi! Procesní chemikálie mohou způsobit poleptání v ústech a jícnu nebo vést k udušení. Proto dětem také nedovolte, aby se přibližovaly k otevřené myčce nádobí. V myčce mohou být ještě zbytky procesních chemikálií. Pokud se procesní chemikálie dostanou do úst Vašeho dítěte, běžte s ním okamžitě k lékaři.

## Příslušenství

- ▶ Součásti příslušenství se smí namontovat nebo zabudovat jen tehdy, když jsou výslovně schválené firmou Miele. Jestliže namontujete nebo zabudujete jiné díly, ztratíte veškeré nároky na záruku.

Miele neodpovídá za škody, které vzniknou v důsledku nedbání bezpečnostních pokynů a varovných upozornění.

# Váš příspěvek k ochraně životního prostředí

---

## Likvidace přepravního obalu

Obal chrání přístroj před poškozením během přepravy. Obalové materiály byly zvoleny s přihlédnutím k aspektům ochrany životního prostředí a k možností jejich likvidace, a jsou tedy recyklovatelné.

Vrácení obalů do materiálového cyklu šetří suroviny a snižuje množství odpadů. Váš specializovaný prodejce odebere obal zpět.

## Likvidace starého přístroje

Elektrické a elektronické přístroje často obsahují hodnotné materiály. Obsahují také určité látky, směsi a konstrukční součásti, které byly nutné pro jejich funkci a bezpečnost. V domovním odpadu a při neodborném nakládání mohou škodit lidskému zdraví a životnímu prostředí. Svůj starý přístroj proto v žádném případě nedávejte do domovního odpadu.



Místo toho využijte oficiální sběrná a vratná místa pro odevzdávání a využití elektrických a elektronických přístrojů zřízená obcemi, prodejci nebo společností Miele. Podle zákona jste sami zodpovědní za vymazání případných osobních údajů na likvidovaném starém přístroji. Postarejte se prosím o to, aby byl starý přístroj až do odvozu uložen tak, aby se k němu nedostaly děti.

## Úsporné mytí

Tato myčka nádobí myje obzvlášť úsporně co do spotřeby vody a energie. Úsporu můžete podpořit tím, že budete respektovat následující rady:

- Plně využívejte kapacitu košů na nádobí, ale myčku nádobí nepřepĺňujte. Tak budete mýt nejehospodárněji.
- Zvolte program, který odpovídá charakteru nádobí a stupni jeho znečištění.
- Volte program ECO pro energeticky úsporné mytí. Tento program je nejúčinnější z hlediska kombinované spotřeby energie a vody pro mytí normálně špinavého nádobí.
- Dbejte pokynů pro dávkování, které uvádějí výrobci čisticích prostředků.
- Když jsou koše na nádobí při použití práškového nebo tekutého čisticího prostředku naplněné jen z poloviny, snižte množství čisticího prostředku o  $\frac{1}{3}$ .

Další pokyny k úspornému mytí najdete v lexikonu mytí Miele na adrese [www.miele.de](http://www.miele.de).

# První uvedení do provozu

## Otevření dvířek

Na konci programů s fází sušení (viz kapitola „Přehled programů“) se automaticky pootevrou dvířka, aby se zlepšilo sušení.

Tuto funkci můžete také vypnout (viz kapitola „Menu nastavení, AutoOpen“).

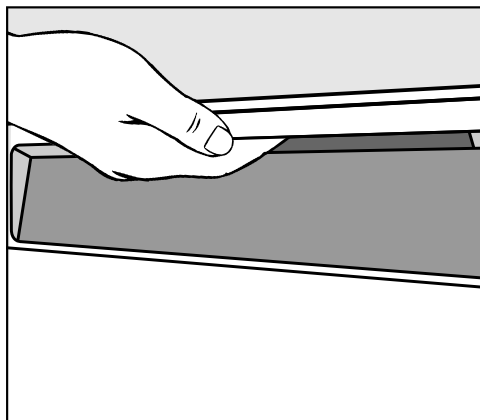

- Pro otevření dvířek sáhněte do úchyty a zatáhněte za něj.
- Dvířka úplně otevřete, aby zase zajela lišta zámku dvířek.

Když dvířka otevřete během provozu, automaticky se přeruší funkce mytí.

**!** Když je v myčce nádobí horká voda, hrozí nebezpečí opaření!

Dvířka proto za provozu otvírejte velmi opatrně (pokud je vůbec budete otvírat).

**!** Prostor, ve kterém se otvírají dvířka, udržujte volný.

## Zavření dvířek

- Zasuňte koše na nádobí.
- Zatlačte dvířka až do zaklapnutí.

**!** Nebezpečí přiskřípnutí!  
Nesahejte do prostoru, kde se zavírají dvířka.

## Dětská pojistka

Pokud myčku nádobí nemají otvírat děti, zajistěte dvířka dětskou pojistkou. Dvířka pak lze otevřít jen s vynaložením velmi vysoké síly.

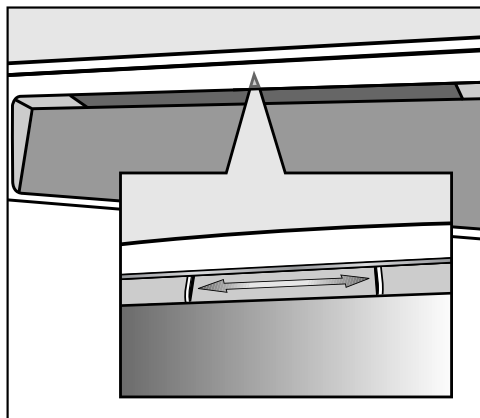

- Pro zajištění dvířek přemístěte doprava posuvný prvek pod úchytem.
- Pro odjištění dvířek přemístěte posuvný prvek doleva.

## Základní nastavení

- Zapněte myčku nádobí tlačítkem ①.

Při prvním zapnutí myčky nádobí se na displeji myčky zobrazí uvítání.

### Jazyk

Displej přejde automaticky k nastavení jazyka.

- Tlačítka se šipkou  $\vee/\wedge$  zvolte požadovaný jazyk a případně zemi a potvrďte pomocí *OK*.

Popis funkce displeje viz stejnojmenná kapitola.

Nastavený jazyk je vyznačený zatržítkem  $\checkmark$ .

## Denní čas

Displej přejde k nastavení denního času.

Denní čas je potřebný pro použití programové volby „FlexiTimer“. Kromě toho můžete aktuální denní čas nechat zobrazovat na displeji.

- Tlačítka se šipkou  $\vee/\wedge$  nastavte hodiny a potvrďte je pomocí *OK*.
- Potom nastavte minuty a potvrďte je pomocí *OK*.

Když podržíte stisknutá tlačítka se šipkou  $\vee/\wedge$ , číslo se automaticky zvyšuje příp. snižuje.

Displej přejde k nastavení zobrazení denního času.

- Zvolte, zda se má denní čas zobrazovat na displeji, a potvrďte pomocí *OK*.
- Pokud jste zvolili *ZobrazeníZap.*, pomocí *OK* potvrďte upozornění na zvýšenou spotřebu proudu.

# První uvedení do provozu

## Tvrdość vody

Displej přejde k nastavení tvrdosti vody.

- Myčka nádobí musí být naprogramována přesně na tvrdost vody ve Vašem domě.
- Na přesnou tvrdost své vody se případně zeptejte v příslušné vodárně.
- Při kolísající tvrdosti vody (např. 10–15 °d) naprogramujte vždy nejvyšší hodnotu (v tomto příkladu 15 °d).

Když budete znát tvrdost vody, při případném pozdějším servisním zásahu usnadníte technikovi práci.

Proto si tvrdost vody запиšte:

\_\_\_\_\_ °d

Z výroby je naprogramovaná tvrdost vody 15 °d (2,7 mmol/l).

- Tlačítka se šipkou  $\vee/\wedge$  zvolte tvrdost vody ve své domovní přípojce a potvrďte ji pomocí OK.

Další informace k nastavení tvrdosti vody viz kapitola „Menu nastavení, Tvrdość vody“.

Potom se objeví upozornění Schopnost komunikace s Miele@home a Konec prvního zprovoznění.

Po potvrzení těchto upozornění pomocí OK se případně zobrazí dvě hlášení  $\text{☞}$  Doplnit sůl a  $\text{☞}$  Doplnit leštidlo.

- V případě potřeby doplňte sůl a leštidlo (viz kapitola „První uvedení do provozu, Regenerační sůl“ a „Leštidlo“).
- Potvrďte upozornění pomocí OK.

Na displeji se krátce zobrazí zvolený program a svítí příslušná kontrolka. Nakonec displej přejde k zobrazení předpokládané doby trvání zvoleného programu.

Tato základní nastavení se po prvním úplném provedení programu uloží do paměti.

## Pro první uvedení do provozu potřebujete:

- asi 2 l vody,
- asi 2 kg regenerační soli,
- čisticí prostředek pro profesionální myčky nádobí,
- leštidlo pro profesionální myčky nádobí.

Vhodné produkty najdete v sortimentu výrobků Miele Professional.

U každé myčky nádobí se ve výrobním závodě provádí funkční zkouška. Zbytky vody jsou následkem této zkoušky, nikoli známkou předchozího používání myčky.

## Regenerační sůl

Pro dosažení dobrých výsledků mytí potřebuje myčka nádobí měkkou (nevápenitou) vodu. Je-li voda tvrdá, usazuje se na nádobí a na stěnách mycího prostoru bílý povlak.

Voda, která je tvrdší než 4 °d (0,7 mmol/l), se proto musí změkčovat. To se děje automaticky v zabudovaném zařízení na změkčování vody. Zařízení na změkčování vody je vhodné pro vodu s tvrdostí až 36 °d (6,5 mmol/l).

Zařízení na změkčování vody na to potřebuje regenerační sůl.

Pokud je tvrdost Vaší vody trvale **nižší než 5 °d (= 0,9 mmol/l)**, nemusíte přístroj plnit solí. Indikátor doplnění soli se automaticky vypne.

 Čisticí prostředek zničí zařízení na změkčování vody.

Nedávejte čisticí prostředek (ani tekutý) do zásobníku na regenerační sůl.

 Používejte pouze speciální, pokud možno hrubozrnné regenerační soli nebo jiné čisté soli.

Jiné druhy solí mohou obsahovat ve vodě nerozpustné složky, které způsobí poruchu funkce změkčovacího zařízení.

Vhodné produkty najdete v sortimentu výrobků Miele Professional.

# První uvedení do provozu

## Plnění solí

**Důležité!** Před prvním naplněním solí musíte zásobník naplnit asi 2 litry vody, aby se sůl mohla rozpustit. Po uvedení do provozu se v zásobníku vždy nachází dostatek vody.

- Vyměňte spodní koš z mycího prostoru a otevřete uzávěr zásobníku.

Při každém otevření víka nádoby na sůl vyteče ze zásobníku voda případně solný roztok.

Nádobu na sůl proto otvírejte jen kvůli doplnění soli.

- Zásobník nejprve naplňte asi 2 litry vody.

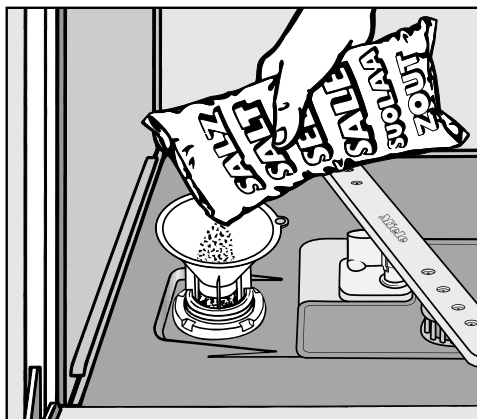

- Nasadte plnicí trychtýř a naplňte zásobník takovým množstvím soli, až bude plný. Podle druhu soli se do zásobníku vejdu až 2 kg.
- Očistěte prostor plnění od zbytků soli a potom na zásobník pevně našroubujte uzávěr.
- Po každém doplňování soli hned spusťte program  Studené předmytí bez předmětů k mytí, aby se zředil případně přetečený solný roztok a potom se odčerpá.



## Indikátor doplnění soli

- Jakmile se po skončení programu zobrazí hlášení  Doplnit sůl, doplňte sůl.
- Potvrďte pomocí *OK*.

Indikátor doplnění soli zhasne.



### Nebezpečí koroze!

Po každém doplňování soli hned spusťte program  předmytí studenou vodou bez předmětů k mytí, aby se zředil případně přetečený solný roztok a potom se odčerpá.

Jestliže se ještě nevytvořila dostatečně vysoká koncentrace soli, může se po plnění soli nadále zobrazovat indikátor doplnění soli. V tomto případě ještě jednou potvrďte pomocí *OK*.

Indikátor doplnění soli se vypne, když myčku nádobí naprogramujete na tvrdost vody nižší než 5 °d (= 0,9 mmol/l).

Pokud Vás ruší indikátory doplnění, můžete vypnout obě hlášení společně (viz kapitola „Menu nastavení, Indikátory doplnění“).

# První uvedení do provozu

## Leštidlo

Leštidlo je potřebné k tomu, aby při sušení z mytého nádobí skla voda v podobě filmu a nádobí po umytí snadněji uschnulo.

Leštidlo se dává do zásobníku a automaticky se dává v nastaveném množství.

**!** Plňte jen leštidlo pro profesionální myčky nádobí, v žádném případě prostředek na ruční mytí nebo čisticí prostředek.

Zničili byste tím zásobník na leštidlo.

Vhodné produkty najdete v sortimentu výrobků Miele Professional.

Případně můžete použít

- kuchyňský ocet s podílem kyseliny maximálně 5 %

nebo

- 10% tekutou kyselinu citronovou

Nádobí pak bude vlhčí a bude na něm více skvrn, než když použijete normální leštidlo.

**!** V žádném případě nepoužívejte koncentrovanější ocet (např. 25% octovou esenci).

Myčka nádobí by se tím mohla poškodit.

## Plnění leštidlem

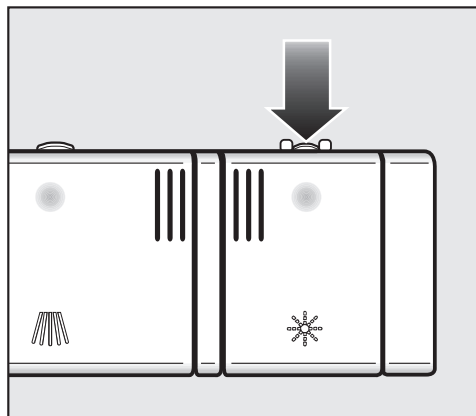

- Stiskněte otvírací tlačítko na víčku zásobníku na leštidlo ve směru šipky. Víčko vyskočí.

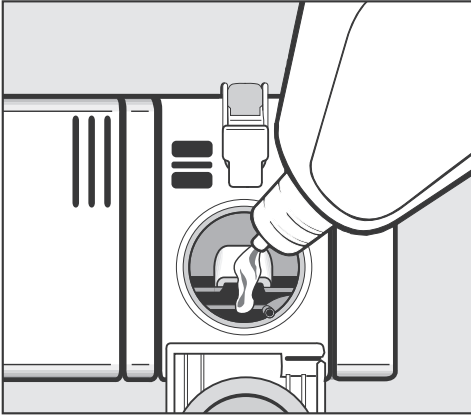

- Dejte do zásobníku jen tolik leštidla, aby je bylo vidět v plnicím otvoru.

Do zásobníku se vejde asi 110 ml.

- Zavřete víčko až do zřetelného zaklapnutí, protože jinak může během mytí proniknout voda do zásobníku na leštidlo.
- Dobře otřete případně vylité leštidlo, abyste zabránili silnému pění v následujícím programu.

Pro dosažení optimálního výsledku mytí můžete upravit dávkované množství leštidla (viz kapitola „Menu nastavení, Leštidlo“).

### Indikátor doplnění leštidla

Když se zobrazuje hlášení  Doplnit leštidlo, je již k dispozici rezerva leštidla jen na 2–3 mytí.

- Doplněte včas leštidlo.
- Potvrďte pomocí OK.

Indikátor doplnění leštidla zhasne.

Pokud Vás ruší indikátory doplnění soli a leštidla, můžete vypnout obě hlášení společně (viz kapitola „Menu nastavení, Indikátory doplnění“).

# Ukládání nádobí a příborů

## Na co byste měli dbát

Odstraňte z nádobí velké zbytky jídel.

Předmytí pod tekoucí vodou není nutné!

 V myčce nádobí neumývejte nádobí od popela, písku, vosku, mazačích tuků nebo barvy. Tyto látky myčku nádobí poškodí.

Každý kus nádobí můžete umístit do košů na libovolné místo. Dbejte přitom ovšem následujících pokynů:

- Jednotlivé kusy nádobí a příborů se nesmí vkládat do sebe a vzájemně se překrývat.
- Nádobí ukládejte tak, aby voda mohla opláchnout všechny jeho plochy. Jen tak může být dobře umyté!
- Dbejte na to, aby byly jednotlivé části nádobí pevně usazené.
- Všechny duté nádoby jako šálky, sklenice, hrnce atd. je třeba stavět do košů otvory směrem dolů.
- Vysoké, štíhlé duté nádoby jako např. sklenice na sekt nestavte do rohů koše, ale do střední části. Tam na ně lépe dosáhne proud vody.
- Hluboké nádobí postavte co nejvíce zešikma, aby z něho mohla vytékat voda.
- Dbejte na to, aby ostříkovací ramena nebyla blokována vysokým nádobím nebo nádobím přesahujícím přes koš. V případě potřeby proveďte ruční kontrolu otáčení ramen.

- Dbejte na to, aby malé kusy nádobí nepropadly otvory v koši. Ukládejte proto malé položky, např. víčka, do příborové zásuvky nebo do příborového koše (podle modelu).

Jídla jako např. brambory, rajčata nebo kečup mohou obsahovat přírodní barviva. Tato barviva mohou způsobit zabarvení umělohmotného nádobí a umělohmotných částí myčky nádobí, pokud se do ní dostanou ve větším množství společně s nádobím. Toto zabarvení nemá vliv na stabilitu umělohmotných částí. Umělohmotné části se mohou zabarvit také mytím stříbrných příborů.

### Nádobí nevhodné pro mytí v myčce nádobí

- Příbory a nádobí ze dřeva popř. s dřevěnými částmi se rozmočí a budou nevzhledné. Navíc nejsou pro myčku nádobí vhodná použítá lepidla. Následkem toho mohou odpadnout dřevěné rukojeti.
- Umělecké či antické předměty, cenné vázy nebo sklenice s dekorem: tyto předměty nejsou vhodné pro mytí v myčce nádobí.
- Umělohmotné části z materiálů, které nejsou odolné vůči vysokým teplotám: tyto části se mohou deformovat.
- Předměty z mědi, mosazi, zinku a hliníku: mohou způsobit zabarvení nebo mohou zmatnět.
- Dekor na glazuře: může po několika mytích vyblednout.
- Křehké sklenice a předměty z křišťálu: po delším používání se mohou zakalit.

### Respektujte prosím následující!

**Stříbro**, které bylo vyleštěno **leštěnkou na stříbro**, může být po skončení mytí ještě vlhké nebo na něm mohou být skvrny, protože dokonale nesteče voda. Musí se pak usušit utěrkou.

Stříbro se může zabarvit při styku s potravinami obsahujícími síru. Patří k nim např. vaječný žloutek, cibule, majonéza, hořčice, luštěniny, ryby, lák na nakládání ryba a marináda.

 Části nádobí z hliníku (např. tukové filtry) nesmí být v myčce nádobí myty silně alkalickými mycími prostředky určenými pro živnostenské nebo průmyslové použití.

Může dojít k poškození materiálu. V extrémních případech hrozí nebezpečí explozivní chemické reakce (výbuch třaskavého plynu).

**Tip:** Kupujte pouze nádobí a příbory s označením „vhodné pro mytí v myčce nádobí“.

### Šetrná péče o sklo

- Sklenice se mohou po mnoha mytích zakalit. Na křehké sklenice proto používejte programy s nízkými teplotami (viz kapitola „Přehled programů“). Nebezpečí zakalení je pak menší.
- Kupujte sklenice vhodné pro myčky nádobí s označením „vhodné pro mytí v myčce nádobí“ (např. sklo Riedel).
- Používejte čisticí prostředky se speciálními látkami chránícími sklo.
- Další upozornění k tématu „šetrná péče o sklo“ najdete na internetu na adrese „<http://www.mieleglasscare.com>“.

# Ukládání nádobí a příborů

---

## FlexAssist

Žluté značky FlexAssist označují pohyblivé díly v koších na nádobí a příborové zásuvce. Slouží také jako úchyt a odkazují případně symbolem na oblast použití pohyblivého prvku.

## Horní koš

Ohledně ukládání nádobí a příborů respektujte také kapitulu „Uspořádání nádobí a příborů, Příklady uspořádání“.

 Z bezpečnostních důvodů myjte jen s nasazeným horním i spodním košem.

- Do horního koše dávejte drobné, lehké a křehké předměty jako podšálky, šálky, sklenice, dezertové misky apod.  
Do horního koše můžete postavit také nízký hrnec.
- Jednotlivé dlouhé předměty jako naběračky, vařečky a dlouhé nože ukládejte do horního koše vpředu napříč.

## Nástavec na šálky

- Vyklopte nástavec na šálky za žlutý úchyt  nahoru, abyste mohli uložit vysoké předměty.

O nástavec na šálky můžete opřít sklenice, aby získaly větší stabilitu.

- Sklopte nástavec na šálky a sklenice o něj opřete.

## Sklopné hřebenové držáky

Hřebenové držáky můžete sklopit, abyste získali více místa pro větší nádoby, např. nízký hrnec.

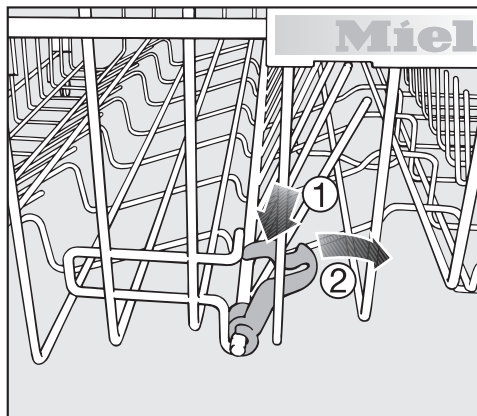

- Zatlačte žlutou páčku dolů ① a sklopte hřebenové držáky ②.

## Nástavec na šálky Jumbo (dle modelu)

Šířku nástavce na šálky můžete nastavit ve dvou stupních, abyste na něj mohli pokládat i velké šálky,

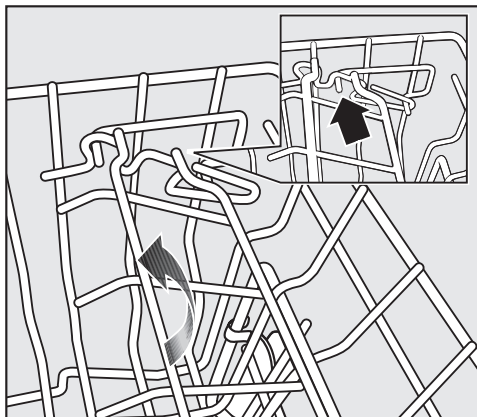

- Vytáhněte nástavec na šálky nahoru a nechte ho opět zaklapnout v požadované šířce.

# Ukládání nádobí a příborů

## Podpěra sklenic

Díky podpěře sklenic budou pevně usazené sklenice se zvláště dlouhou stopkou.

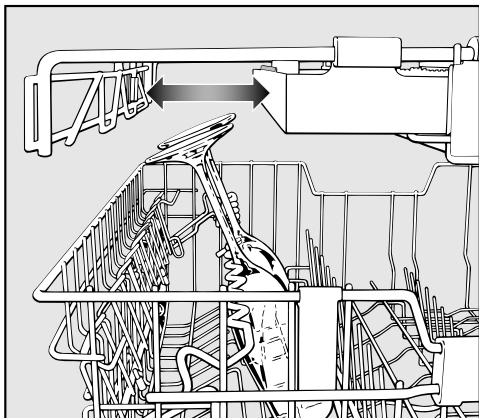

- Sklopte podpěru sklenic za žlutý úchyt ☞ a sklenice o ni opřete.
- Posuňte případně boční nástavec příborové zásuvky, abyste získali místo pro vyšší sklenice (viz kapitola „Příbor, 3 D příborová zásuvka“).

## Výškové nastavení

Výšku podpěry sklenic můžete nastavit ve dvou stupních.

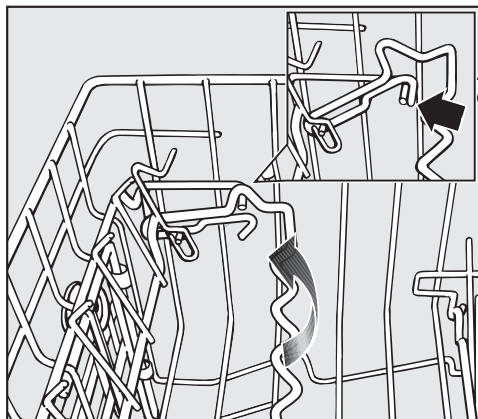

- Vytáhněte podpěru sklenic nahoru a nechte ji opět zaklapnout v požadované výšce.

Při nízkém nastavení o ni můžete opírat malé sklenice a pohárky.

Při vysokém nastavení můžete opírat vysoké sklenice a sklenice se stopkou.



# Ukládání nádobí a příborů

## Přestavení horního koše

Abyste v horním nebo spodním koši získali více místa pro vysoké nádobí, můžete horní koš výškově přestavit do tří poloh lišících se vždy o 2 cm.

Abyste voda lépe odtékala z prohlubní, můžete horní koš nastavit i šikmo. Dbejte ale na to, aby se dal koš bezvadně zasunout do mycího prostoru.

- Vytáhněte horní koš.

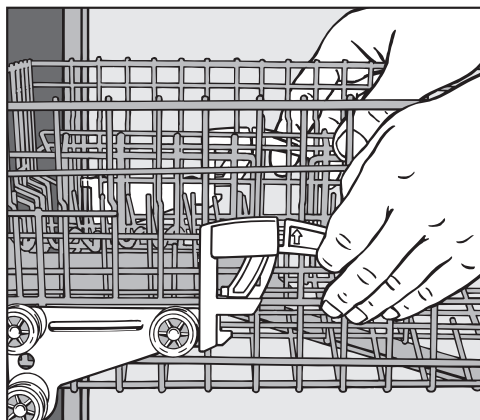

## Pro přestavení horního koše nahoru:

- Vytahujte koš nahoru, dokud nezačlepnou.

## Pro přestavení horního koše dolů:

- Vytáhněte nahoru páčky na bocích koše.
- Nastavte požadovanou polohu a nechte páčky zase pevně zaklapnout.

Podle nastavení horního koše můžete do košů ukládat např. talíře s následujícími průměry.

## Myčka nádobí s příborovým košem (model viz typový štítek)

nastavení horního koše	Ø talíře v cm		
	horní koš		spodní koš
	standardní	XXL	
nahore	20	24	31 (35*)
uprostřed	22	26	29
dole	24	28	27

## Myčka nádobí s příborovou zásuvkou (model viz typový štítek)

nastavení horního koše	Ø talíře v cm		
	horní koš		spodní koš
	standardní	XXL	
nahore	15	19	31 (35*)
uprostřed	17	21	29
dole	19	23	27

\* Při šikmé poloze talířů je možný průměr až 35 cm (viz kapitola „Spodní koš“).

# Ukládání nádobí a příborů

## Spodní koš

Ohledně ukládání nádobí a příborů re-spektujte také kapitolu „Uspořádání nádobí a příborů, Příklady uspořádání“.

- Velké a těžké nádobí jako talíře, tácy, hrnce, misky atd. ukládejte do spodního koše. Do spodního koše můžete ukládat také sklenice, šálky, malé talíře a podšálky.

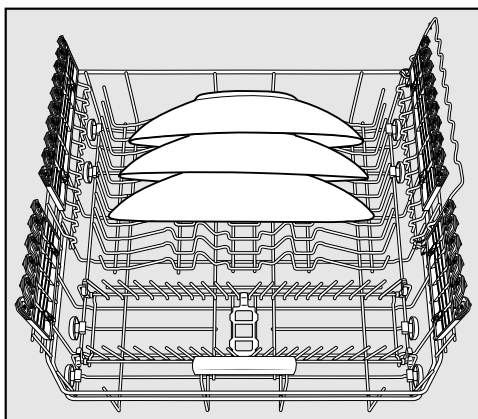

- Zvláště velké talíře postavte do-prostřed spodního koše.

Jestliže talíře budete stavět šikmo, mohou mít průměr až 35 cm.

## Vyjímatelná oblast MultiComfort

Zadní část spodního koše slouží k mytí šálků, sklenic, talířů a hrnců.

Oblast MultiComfort můžete vyjmout, abyste získali více místa pro větší nádobí, např. pánve a hrnce.

## Vyjímání

- Vytáhněte žlutý úchyt dopředu a vyjměte nástavec.

## Nasazení

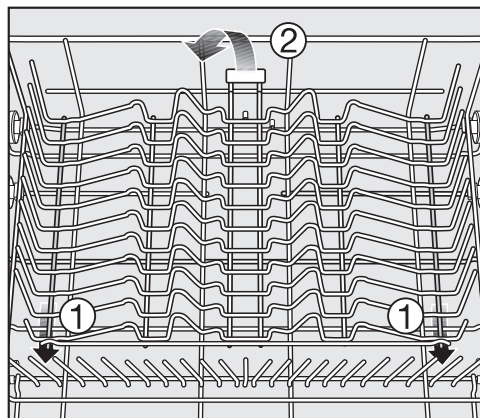

- Zasuňte háčky nástavce pod příčný drát spodního koše ①.
- Tlačte nástavec za úchyt dolů až do zaklapnutí ②.

## Držák na sklenice FlexCare

Díky silikonovým polštářkům poskytují držáky na sklenice FlexCare pevné uchycení choulostivým sklenicím se stopkou.

- Sklenice se stopkou, např. sklenice na víno, sekt nebo pivo, opřete nebo je pověste do výřezů držáku na sklenice.
- Pro ukládání vysokého nádobí vyklotejte nahoru držák na sklenice.

Výšku držáku na sklenice můžete nastavit do dvou poloh.

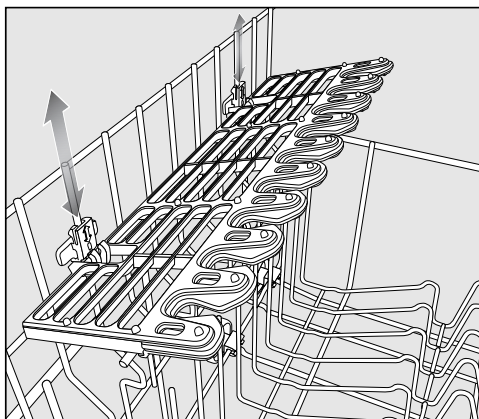

- Posouvajte držák na sklenice do požadované výšky, dokud západky nahoře příp. dole nezaklapnou.

## Podpěra sklenic

Díky podpěře sklenic budou pevně usazené sklenice se zvláště dlouhou stopkou.

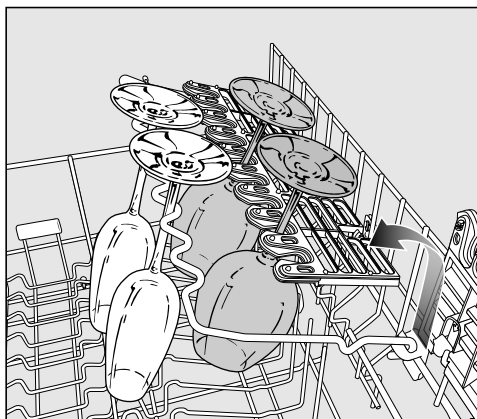

- Sklopte podpěru sklenic a sklenice o ni opřete.

# Ukládání nádobí a příborů

## Sklopné hřebenové držáky

Přední hřebenové držáky slouží k mytí talířů, hlubokých talířů, táců, misek a podšálků.

Hřebenové držáky můžete sklopit, abyste získali více místa pro velké nádobí, např. hrnce, pánve a mísy.

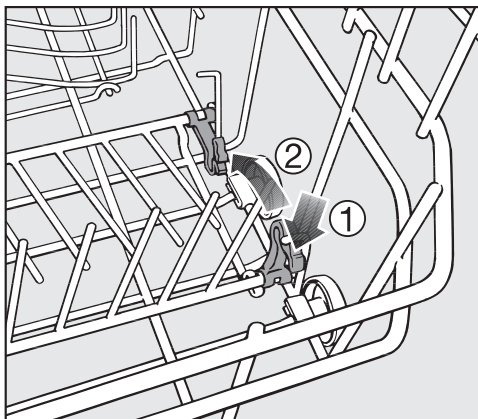

- Zatlačte žlutou páčku dolů ① a sklopte hřebenové držáky ②.

## Držák lahví

Držák lahví slouží k mytí štíhlého nádobí, jako jsou např. lahve na mléko a kojenecké lahve.

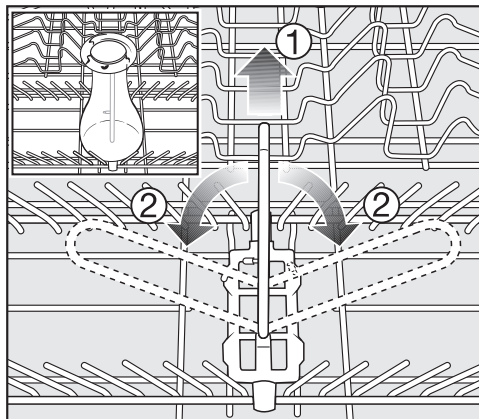

- Vytáhněte držák lahví nahoru ①, a pokud ho nepotřebujete, sklopte ho na bok ②.

## Příbory

### 3D příborová zásuvka + (dle modelu)

Ohledně ukládání nádobí a příborů respektujte také kapitolu „Uspořádání nádobí a příborů, Příklady uspořádání“.

- Uspořádejte příbory do příborové zásuvky.

Pokud uložíte nože, vidličky a lžíce odděleně, půjdou příbory později lépe vyjmout.

Aby mohla voda ze lžic beze zbytku odtéci, musí čepele ležet na ozubených částech.

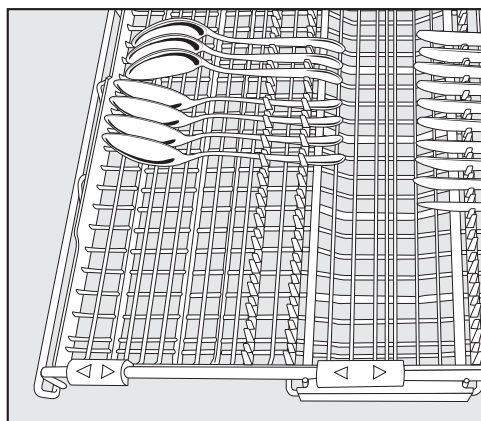

Pro optimální výsledek čištění uložte lžíce vnitřní stranou ke středu příborové zásuvky.

Horní ostříkovací rameno nesmí být blokováno příliš vysokým nádobím (např. dortovou lžicí apod.)!

Postranní nástavce můžete posunout za žluté úchyty směrem doprostřed, abyste mohli do horního koše uložit vyšší nádobu (viz též kapitola „Horní koš, držák na sklenice“).

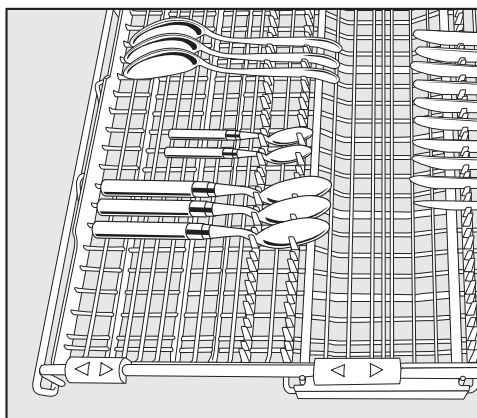

Pokud se lžíce nevejdou rukojetmi mezi úchyty, položte je rukojetmi na ozubené části.

## Ukládání nádobí a příborů

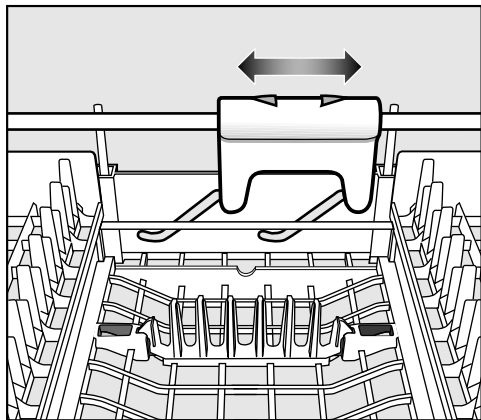

Chcete-li získat více místa v prostřední části příborové zásuvky, můžete tuto část výškově nastavit pomocí žlutého posuvu.

Oba hřebenové držáky v prostřední části příborové zásuvky můžete sklopit, abyste uložili větší příbory.

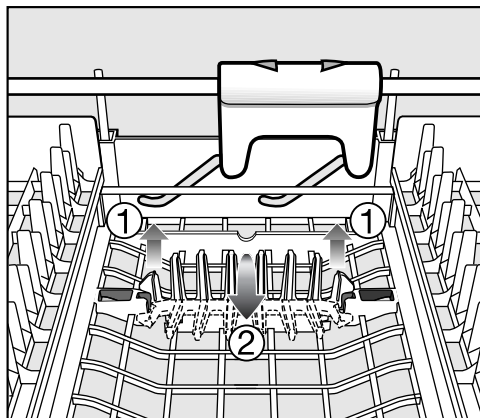

- Vytáhněte hřebenové držáky nahoru ① a sklopte je ②.

### Příborový koš (podle modelu)

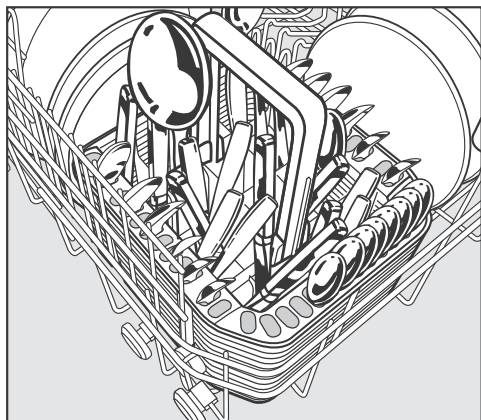

Příborový koš můžete umístit na libovolném místě předních hřebenových držáků ve spodním koši.

- Z bezpečnostních důvodů ukládejte příbory bez předchozího třídění do přihrádek příborového koše rukojetmi nahoru. Pokud ovšem příbory postavíte do příborového koše rukojetmi dolů, snáze se umyjí a uschnou.
- Malé lžičky zasuňte do segmentů na třech stranách příborového koše.

### Nástavec na příbory do příborového koše

Přiložený nástavec slouží k mytí velmi špinavých příborů. Protože se příbory v tomto nástavci zavěšují jednotlivě, nemohou zasahovat do sebe navzájem a k jejich plochám se lépe dostane stříkaný proud vody.

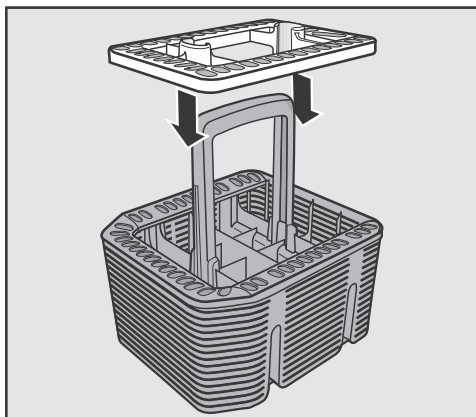

- V případě potřeby nasadte nástavec na příborový koš.

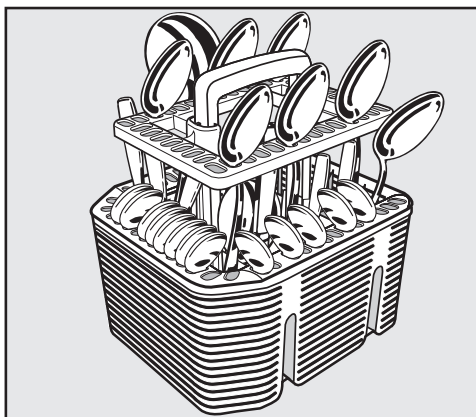

- Zasuňte příbory do nástavce rukojetí dolů.
- Příbory rovnoměrně rozložte.

# Ukládání nádobí a příborů

## Příklady uspořádání

### Myčka nádobí se zásuvkou na příbory

horní koš

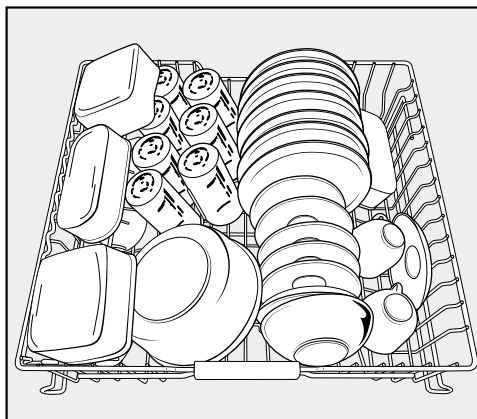
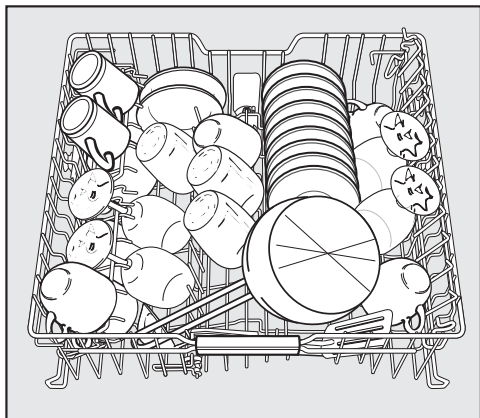

spodní koš

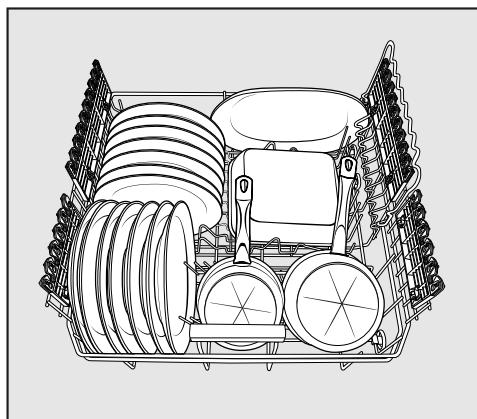
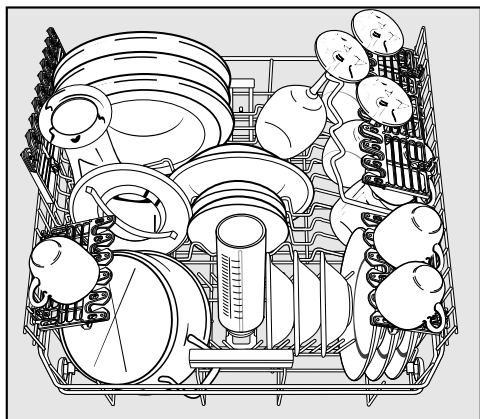



zásuvka na příbory

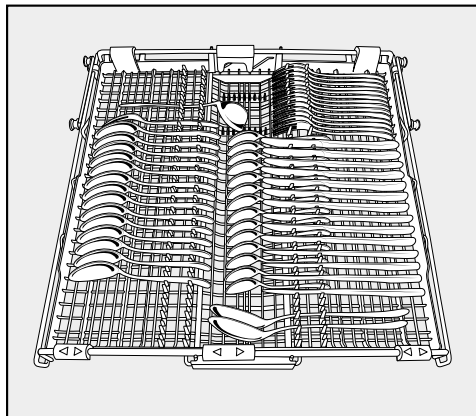
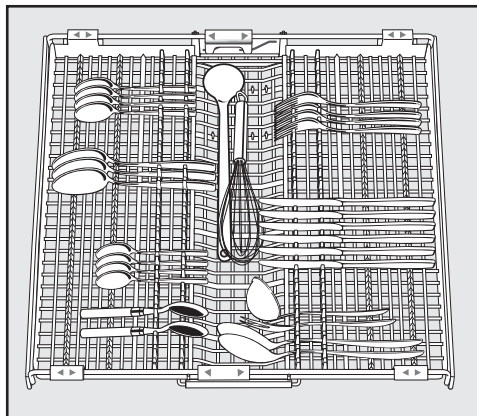

silně znečištěné nádobí

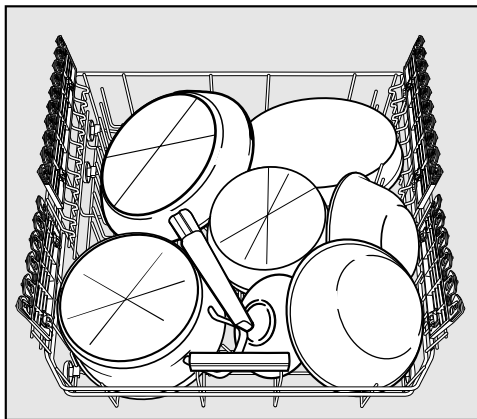

# Ukládání nádobí a příborů

## Myčka nádobí s příborovým košem

horní koš

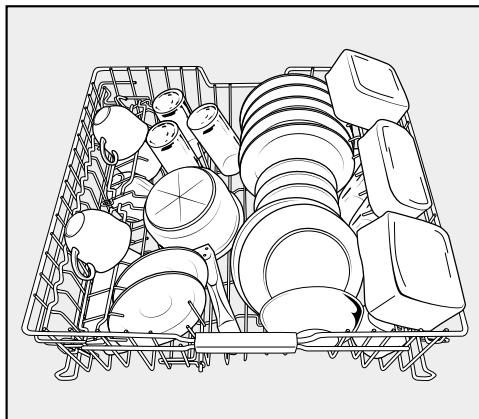
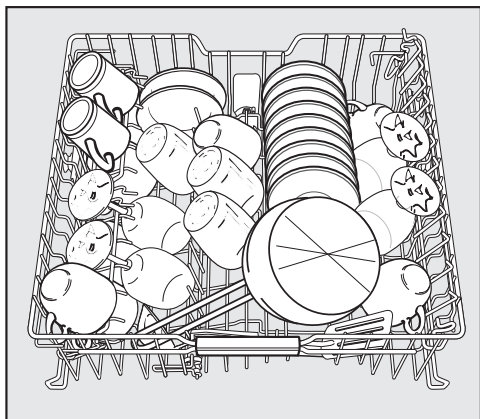

spodní koš

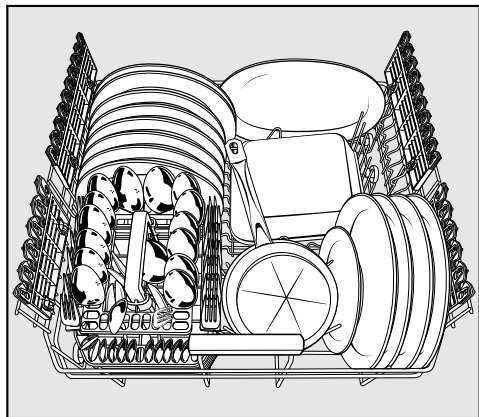
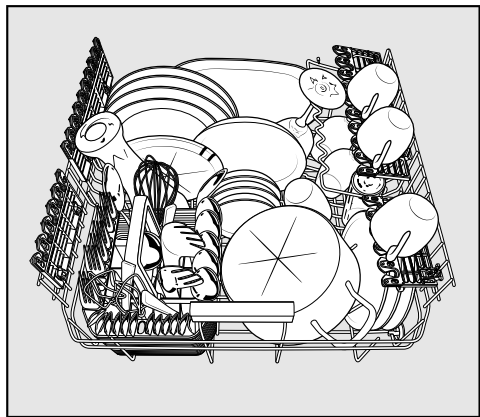

příborový koš

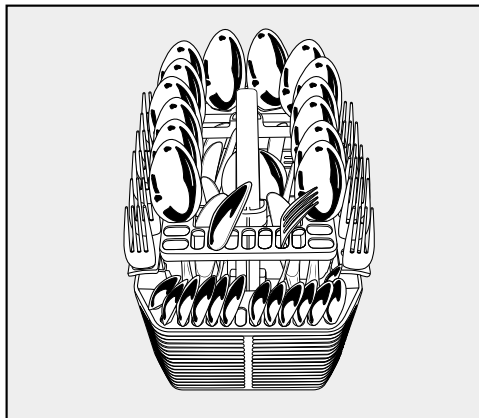
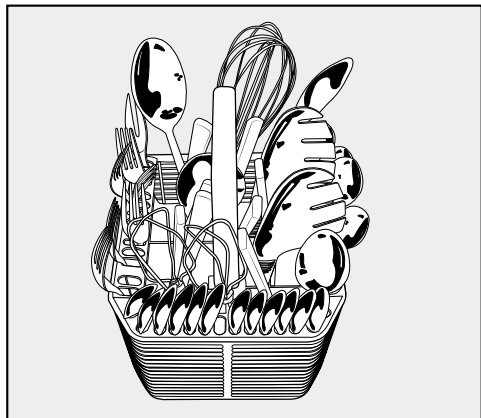

silně znečištěné nádobí

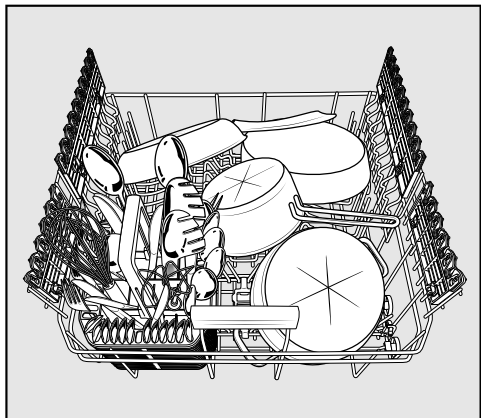

## Čisticí prostředek

### Práškové čisticí prostředky

V dávkovači v dvířkách používejte jen práškové čisticí prostředky nebo čisticí tablety.

Vhodné produkty najdete v sortimentu produktů Miele Professional.

Je možné používat čisticí tablety. Používejte výhradně čisticí tablety, které se dostatečně rychle rozpouštějí. Vhodné tablety najdete v sortimentu čisticích prostředků Miele Professional.

- Práškové čisticí prostředky nebo čisticí tablety dávejte do komory zásobníku na čisticí prostředek.

### Dávkování čisticích prostředků

- Není-li uvedeno jinak, dávkujte podle stupně znečištění nádobí 20 až 25 g práškového čisticího prostředku nebo 1 tabletu do komory II. Při velmi špinavém nádobí můžete dát navíc malé množství čisticího prostředku do komory I (viz kapitola „Přehled programů“).

Pokud použijete menší množství čisticího prostředku, než je doporučeno, tak by se nádobí nemuselo správně umýt.

### Tekuté čisticí prostředky

Myčku nádobí lze na přání vybavit externím dávkovacím čerpadlem na tekuté čisticí prostředky (DOS modul).

Pro aktivaci dávkovacího systému a nastavení dávkování čisticího prostředku dbejte kapitoly „Menu nastavení, Externí DOS“.

Při speciálních znečištěních a dávkování tekutého čisticího prostředku se obraťte na servisní službu Miele, abyste čisticí prostředek optimálně přizpůsobili daným okolnostem.

 Čisticí prostředky obsahující aktivní chlor se nesmí používat. Mohou poškodit elastomery a plasty myčky nádobí.

## Naplnění příp. výměna zásobníků

DOS modul je vybavený kontrolou stavu naplnění, která vydá na displeji hlášení Doplnit čistič, když se náplň dostane pod minimální úroveň.

- Vyměňte nádobu s příslušnou procesní chemikálií po skončení programu, jakmile se hlášení objeví na displeji.
- Potvrďte upozornění tlačítkem OK.

Zásobníky vyměňujte včas, abyste zabránili úplnému vyprázdnění dávkovacích systémů.

Dávkovací systém, který nasával naprázdno, musíte před spuštěním dalšího programu odvzdušnit.

- Postavte zásobník na otevřená dvířka mycího prostoru nebo podložku, která se snadno čistí.

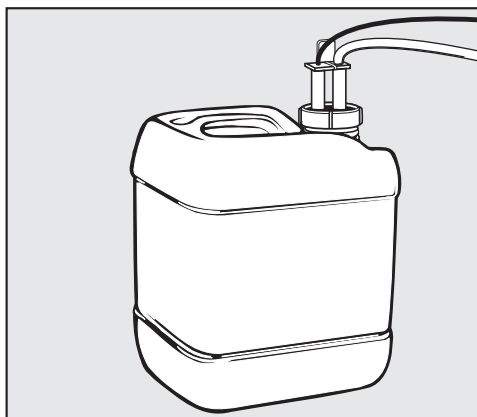

- Odšroubujte nasávací trubici a odejměte ji. Položte nasávací trubici na otevřená dvířka mycího prostoru.
- Nahradte prázdný zásobník naplněným.

- Zasuňte nasávací trubici do otvoru zásobníku a pevně ji přišroubujte. Dbejte barevného označení.
- Případně vylitou procesní chemikálii dobře otřete.
- Postavte zásobník na podlahu vedle myčky nádobí nebo do sousední skříňky. Zásobník musí stát v úrovni přístroje a nesmí stát nad myčkou nádobí nebo na ní.
- Nakonec musí být dávkovací systém odvzdušněn.

Odvzdušnění dávkovacího systému a nastavení dávkovaného množství viz „Menu nastavení, Externí DOS“.

## Kontrola spotřeby

Pravidelně kontrolujte spotřebu použitých procesních chemikálií podle stavu naplnění zásobníku, aby bylo možné rozpoznat případné nepravidelnosti při dávkování.

## Změna čisticího prostředku

Jestliže chcete přejít na jiný čisticí prostředek, musíte napřed propláchnout vodou dávkovací systém, abyste zabránili reakci různých čisticích prostředků.

- Vyměňte nasávací trubici z kanystru a dejte ji do nádoby s vodou.
- Pro propláchnutí dávkovacího systému spusťte **dvakrát** postup „odvzdušnění dávkovacího systému“ (viz kapitola „Menu nastavení, Externí dávkování“).
- Potom nasávací trubici zasuňte do nového kanystru a znovu spusťte postup „odvzdušnění dávkovacího systému“.

Dávkovací systém je připravený k provozu.

Při dávkování práškových i tekutých čisticích prostředků dbejte pokynů jejich výrobců.

**⚠** Práškové čisticí prostředky ne-  
vdechujte. Čisticí prostředky nepožij-  
te. Čisticí prostředky mohou vyvolat  
poleptání sliznice nosu, úst a jícnu.  
V případě požití nebo vdechnutí čisti-  
cího prostředku ihned vyhledejte  
lékaře. Zabraňte dětem, aby se  
dostaly do styku s čisticím  
prostředkem. Proto dětem nedovolte,  
aby se přibližovaly k otevřené myčce  
nádobí. V myčce by ještě mohly být  
zbytky čisticího prostředku. Čisticí  
prostředky dávejte do myčky až před  
spuštěním programu a zajistěte dvíř-  
ka dětskou pojistkou.

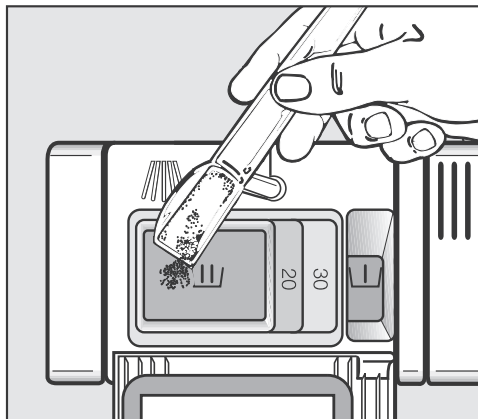

- Naplňte komory čisticím prostředkem a zavřete víčko zásobníku.
- Uzavřete také obal čisticího prostředku. Čisticí prostředek by jinak mohl zhrudkovatět.

## Plnění čisticím prostředkem

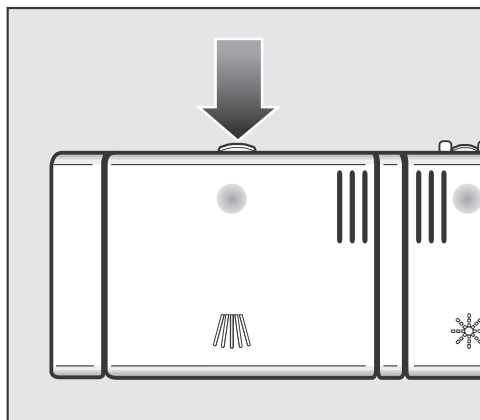

- Stiskněte otvírací tlačítko. Otevře se víčko zásobníku.

Po skončení programu je víčko zá-  
sobníku otevřené.

## Pomoc při dávkování

Do komory I se vejde maximálně 10 ml,  
do komory II maximálně 50 ml čisticího  
prostředku.

V komoře II jsou jako pomůcka pro dávkování umístěné značky 20 a 30. Při dvířkách otevřených do vodorovné polohy indikují množství náplně v mililitrech.

# Provoz

## Zapnutí

- Zkontrolujte, zda se dá volně otáčet ostříkovacími rameny.
- Zavřete dvířka.
- Pokud je zavřený vodovodní kohoutek, otevřete ho.
- Nejméně 2 sekundy tiskněte tlačítko .

Na displeji se krátce zobrazí zvolený program a svítí příslušná kontrolka. Nakonec displej přejde k zobrazení předpokládané doby trvání zvoleného programu.

Bliká kontrolka *start*.

Kdybyste chtěli, aby místo programu *ECO* zůstal vybraný naposledy použitý program, tak zapněte funkci *Memory* (viz kapitola „Menu nastavení, *Memory*“).

## Volba programu

Program zvolte podle druhu nádobí a stupně jeho znečištění.

V kapitole „**Přehled programů**“ jsou popsány programy a jejich oblasti použití.

- Tlačítkem volby programů  zvolte požadovaný program.

Svítí kontrolka zvoleného programu.

V průběhu programu si můžete tlačítkem *OK* nechat zobrazit název probíhajícího programu.

Nyní můžete zvolit programové volby (viz kapitola „Programové volby“).

Když jsou zvoleny programové volby, svítí případně příslušné kontrolky.

## Spuštění programu

- Stiskněte tlačítko *start* nebo *OK*.

Program se spustí.

Svítí kontrolka *start*.







Program přerušte, pokud vůbec, jen v prvních minutách jeho průběhu. Jinak by mohly být vynechány důležité úseky programu.



## Ukazatel času

Před spuštěním programu se na displeji zobrazí předpokládaná doba trvání zvoleného programu. Během provádění programu se zobrazuje doba zbývající do skončení programu.

Aktuální úsek programu je vyznačen symbolem:

-  předmytí / namáčení
-  čištění
-  mezioplach
-  leštění
-  sušení
-  konec

Údaj o době trvání programu se může u stejného programu měnit. Závisí to mimo jiné na teplotě přitékající vody, regeneračním cyklu změkčovacího zařízení a množství nádobí.

Časové hodnoty v přehledu programů odpovídají době trvání programu při standardním naplnění a standardních teplotách.

Při každém průběhu programu elektronika upravuje dobu jeho trvání podle teploty přitékající vody a množství nádobí.

## Řízení energie

Pro úsporu energie se myčka nádobí 10 minut po posledním stisknutí tlačítka nebo skončení programu samočinně vypne.

- Pro opětovné zapnutí myčky stiskněte tlačítko .

Když je aktivovaný ukazatel denního času, myčka se sama nevypne (viz kapitola „Menu nastavení, Denní čas“).

Když probíhá program nebo běží ča-sovač FlexiTimer nebo když se vyskytne chyba, myčka nádobí se nevypne.

## Konec programu

Když se na displeji zobrazuje hlášení  Konec a jsou případně pootevřena dvířka, je program skončený.

Po skončení programu případně ještě několik minut běží ventilátor sušení.

- Dvířka úplně otevřete, aby zase zajela lišta zámku dvířek.

Nyní můžete vyjmout nádobí.

 Pokud máte vypnuté automatické otvírání dvířek (viz kapitola „Menu nastavení, AutoOpen“) a přesto byste chtěli dvířka po skončení programu otevřít, tak dvířka otevřete úplně.

Jinak může dojít k poškození choulostivých hran pracovní desky vodní párou, protože již neběží ventilátor.

## Vypnutí

Po skončení programu:

- Myčku nádobí můžete kdykoli vypnout tlačítkem .

Když myčku nádobí vypnete v průběhu programu, bude program stornován.

Tímto způsobem můžete stornovat i aktivovanou předvolbu startu (FlexiTimer).

Ponecháte-li myčku nádobí na delší dobu bez dozoru, například během dovolené, pro jistotu zavřete vodovodní kohoutek.

## Vyjmутí nádobí

Horké nádobí je citlivé na otřesy! Nechte je proto po vypnutí vychladnout v myčce nádobí tak dlouho, až je budete moci uchopit.

Když po skončení programu úplně otevřete dvířka, nádobí vychladne rychleji.

Nejprve vyjměte nádobí ze spodního koše, potom z horního koše a nakonec z příborové zásuvky (pokud je k dispozici).

Tak nebude kapat voda z horního koše nebo příborové zásuvky na nádobí ve spodním případně horním koši.

## Přerušení programu

Program se přeruší, jakmile otevřete dvířka.

Když dvířka opět zavřete, bude program po několika sekundách pokračovat od místa přerušení dále.

 Když je v myčce nádobí horká voda, hrozí nebezpečí opaření!

Otvírejte proto dvířka, jen pokud je to nezbytně nutné, a velmi opatrně. Než dvířka opět zavřete, nejdříve je asi na 20 sekund jen přivřete, aby došlo k vyrovnání teplot v mycím prostoru.

Potom dvířka zavřete tak, až zřetelně zaklapne zámek.

## Změna programu

Pokud je už otevřený uzávěr zásobníku na mycí prostředek, program již neměňte.

Když je program už spuštěný, můžete ho změnit následujícím způsobem:

- Vypněte myčku nádobí tlačítkem ①.
- Myčku nádobí znovu zapněte tlačítkem ①.
- Zvolte požadovaný program a spusťte ho.

# Programové volby

## Volby

Volby můžete před spuštěním programu zvolit nebo jejich zvolení zrušit pomocí příslušného tlačítka a displeje.

Volby zobrazení zbývajících doby a teploty můžete přepnout i během programu.

- Zapněte myčku nádobí tlačítkem .

Bliká kontrolka *start*.

- Zvolte program.
- Stiskněte tlačítko požadované volby.

Pokud je volba k dispozici pro zvolený program, svítí kontrolka příslušného tlačítka.

Pokud nelze zvolený program s volbou kombinovat, zobrazí se na displeji příslušné hlášení.

- V takovém případě potvrďte hlášení pomocí *OK*.
- Spusťte program tlačítkem *start*.

Zvolená volba zůstane pro příslušný program aktivní, dokud nastavení znovu nezměníte.

## Zbývajících doba trvání

Volba zbývajících doba trvání  je standardně předvolená a indikuje dobu zbývajících do konce programu.

V průběhu programu můžete také přepnout na teplotu .

## Teplota

Volba teplota  indikuje aktuální teplotu mycího bloku.

V průběhu programu můžete také přepnout na zbývajících doba trvání .

## Dodatečné sušení

Volba dodatečné sušení  způsobí zlepšení sušicího výkonu v programech, ve kterých je účinná.

Prodloužením doby chodu ventilátoru a vyšší teplotou leštění se zvýší spotřeba energie.

## Nastavení

Volba nastavení  otvírá menu, které umožňuje změnit nastavení přístroje a parametry programu.

Další informace najdete v kapitole „Menu nastavení“.

## Časovač FlexiTimer s funkcí EcoStart

S časovačem FlexiTimer ☺ máte tři možnosti, jak spustit program prostřednictvím předvolby startu. Můžete nastavit čas spuštění nebo čas skončení programu. Kromě toho máte možnost pomocí funkce EcoStart využívat časově proměnné elektrické tarify.

Při používání časovače FlexiTimer dbejte na to, aby byl při plnění suchý zásobník na čisticí prostředek; případně ho předem vytřete do sucha. Čisticí prostředek by jinak mohl zhrudkovatět a pak by se úplně nevypláchl.

 Aby se děti nedostaly do styku s čisticím prostředkem: Plnění čisticím prostředkem provádějte **teprve těsně před** spuštěním programu, tzn. před aktivací časovače FlexiTimer pomocí OK, a zajistěte dvířka dětskou pojistkou.

■ Tlačítkem Ⓛ zapněte myčku nádobí. Bliká kontrolka *start*.

■ Zvolte požadovaný program.

■ Stiskněte tlačítko ☺.

Tlačítka se šipkou ∨∧ můžete zvolit některou z funkcí Start ∨, Konec ∨, EcoStart a Zpět ↵.

■ Potvrďte požadovanou funkci pomocí OK.

Zobrazuje se aktuální denní čas a je označený blok číslic představujících hodiny.

Tlačítka se šipkou ∨∧ nyní můžete zadat požadovaný čas a potvrdit ho pomocí OK.

Když při nastavování časů několik sekund nestisknete žádné tlačítko, vrátí se displej opět o jednu úroveň zpět. Svoje nastavení pak musíte zopakovat.

Při vypnutém ukazateli denního času (viz kapitola „Menu nastavení, Denní čas“) se ukazatel na displeji po několika minutách vypne a pomalu bliká kontrolka *start*.

Pokud chcete ukazatel na displeji opět na několik minut zapnout, stiskněte libovolné tlačítko.

# Programové volby

---

## Start v

U funkce **Start v** nastavujete požadovaný přesný čas spuštění programu.

- Tlačítka se šipkou  $\vee/\wedge$  nastavte hodiny a potvrďte je pomocí *OK*.

Hodiny se uloží a je označený blok číslic představujících minuty.

- Tlačítka se šipkou  $\vee/\wedge$  nastavte minuty a potvrďte je pomocí *OK*.

Zobrazuje se uložený čas spuštění zvoleného programu.

Svítilka kontrolka *start*.

Při dosažení nastaveného času se automaticky spustí zvolený program.

Na displeji se zobrazuje zbývající doba, kontrolka  $\odot$  zhasne a svítí kontrolka *start*.

## Konec v

U funkce **Konec v** nastavujete nejpozdější požadovaný čas ukončení programu.

- Tlačítka se šipkou  $\vee/\wedge$  nastavte hodiny a potvrďte je pomocí *OK*.

Hodiny se uloží a je označený blok číslic představujících minuty.

- Tlačítka se šipkou  $\vee/\wedge$  nastavte minuty a potvrďte je pomocí *OK*.

Zobrazuje se vypočtený čas spuštění zvoleného programu.

Svítilka kontrolka *start*.

Jestliže nastavený čas ukončení programu není možný kvůli příliš dlouhé době trvání programu, zobrazí se upozornění.

Při dosažení vypočteného času se automaticky spustí zvolený program.

Na displeji se zobrazuje zbývající doba, kontrolka  $\odot$  zhasne a svítí kontrolka *start*.

## EcoStart

Díky funkci EcoStart můžete využívat časově proměnné elektrické tarify. Musíte k tomu předem jednorázově nastavit až tři časové zóny elektrických tarifů (viz kapitola „Menu nastavení, EcoStart“). Potom nastavte čas, do kterého má být zvolený program nejpozději skončený. Myčka nádobí se automaticky zapne v cenově nejvýhodnější tarifní zóně v rámci nastaveného času.

- Tlačítka se šipkou  $\vee/\wedge$  nastavte hodiny a potvrďte je pomocí *OK*.

Hodiny se uloží a je označený blok číslic představujících minuty.

- Tlačítka se šipkou  $\vee/\wedge$  nastavte minuty a potvrďte je pomocí *OK*.

Zobrazuje se vypočtený čas spuštění zvoleného programu.  
Svítil kontrolka  $\odot$  a *start*.

Zvolený program se spustí automaticky v cenově nejvýhodnější časové zóně a je ukončen nejpozději v nastaveném čase skončení.

Na displeji se zobrazuje zbývající doba, kontrolka  $\odot$  zhasne a svítí kontrolka *start*.

## Změna nebo vymazání nastavených časů







Nastavené časy můžete změnit nebo můžete program spustit před dosažením zobrazovaného času startu.

- Stiskněte tlačítko  $\odot$ .
- Tlačítka se šipkou  $\vee/\wedge$  zvolte na displeji nastavení, které chcete změnit, a potvrďte je pomocí *OK*.
- Tlačítka se šipkou  $\vee/\wedge$  zvolte na displeji funkci *Změnit nebo Smazat* a potvrďte ji pomocí *OK*.

Po potvrzení funkce *Změnit* můžete změnit nastavený čas.

Po potvrzení funkce *Smazat* se na displeji zobrazuje doba trvání zvoleného programu a program se spustí. Zhasne kontrolka  $\odot$  a svítí kontrolka *start*.

# Přehled programů

Program	Použití	Čisticí prostředek	
		komora I <sup>1)</sup>	komora II <sup>1)</sup>
 Krátký	Pro čerstvé, lehce ulpělé zbytky jídla.		20–25 g nebo 1 tableta
 Univerzální	Při normálních, mírně zaschlých zbytcích jídla.		20–25 g nebo 1 tableta
 Intenzivní	Pro připálené, pevně ulpělé, silně zaschlé zbytky jídla s obsahem škrobu nebo bílkovin <sup>1)</sup>	10 g	20–25 g nebo 1 tableta
 Plasty	Speciální program pro plasty.		20–25 g nebo 1 tableta
 Sklenice	Speciální program pro sklenice.		20–25 g nebo 1 tableta
 Hygiena	Speciální hygienický program pro hygienicky náročné nádobí		20–25 g nebo 1 tableta
 Studené předmytí	Pro oplachování silně znečištěných mytých předmětů, např. pro předběžné odstranění nečistot nebo pro zabránění silnému zaschnutí, když se ještě nevyplatí kompletní program.		
ECO *)	Energeticky úsporný program s dlouhou dobou trvání		20–25 g nebo 1 tableta

\*) Tento program je nejučinnější z hlediska kombinované spotřeby energie a vody pro čištění nádobí tohoto druhu.  
(pevný průběh programu, který nelze změnit)

<sup>1)</sup> viz kapitola „Provoz, Čisticí prostředek“



# Přehled programů

průběh programu							
předmytí	čištění	mezi- oplach I	mezi- oplach II <sup>2)</sup>	leštění	sušení	dodatečné sušení	Auto Open
	X 70 °C 30 s	X 10 s	(X)	X 65 °C <sup>3)</sup> 10 s		(X) 15 min	4)
	X 65 °C 10 min	X 3 min	(X)	X 65 °C <sup>3)</sup> 1,5 min		(X) 30 min	(X)
X 8 min	X 75 °C 10 min	X 3 min	(X)	X 65 °C <sup>3)</sup> 1,5 min		(X) 30 min	(X)
X 10 min	X 50 °C 1 min	X 5 min		X 60 °C 30 s	X 45 min		(X)
	X 50 °C 1 min	X 3 min	(X)	X 50 °C 1 min		(X) 20 min	(X)
X 8 min	X 75 °C 10 min	X 3 min	(X)	X 70 °C <sup>3)</sup> 3 min		X 30 min	(X)
	X studená 10 min						
	X 52 °C 30 min	X 12 min		X 46 °C 10 min	X 92 min		(X)

X = probíhající kroky programu

(X) = volitelné kroky programu (viz „Programové volby, Volby“)







<sup>2)</sup> mezioplach II zvolit tlačítkem nastavení  (viz „Menu 'nastavení', 2. mezioplach“).

<sup>3)</sup> Volitelné zvýšení teploty na 75 °C.

<sup>4)</sup> Kvůli krátké době trvání se na konci programu neprovádí AutoOpen.

<sup>5)</sup> Bez leštidla a se studenou vodou.

# Přehled programů

program	spotřeba <sup>6)</sup>			trvání <sup>6)</sup>	
	elektrická energie		voda	studená voda 15 °C	teplá voda 55 °C
	studená voda 15 °C	teplá voda 55 °C			
 Krátký	1,5 kWh	1,0 kWh	14,5 l	22 min <sup>7)</sup>	17 min <sup>7)</sup>
 Univerzální	1,5 kWh	1,0 kWh	15,2 l	37 min <sup>7)</sup>	32 min <sup>7)</sup>
 Intenzivní	1,7 kWh	1,0 kWh	20,2 l	53 min <sup>7)</sup>	48 min <sup>7)</sup>
 Plasty	1,2 kWh	0,5 kWh	20,2 l	85 min	80 min
 Sklenice	1,0 kWh	0,4 kWh	15,2 l	24 min <sup>7)</sup>	21 min <sup>7)</sup>
 Hygiena	1,8 kWh	1,1 kWh	20,2 l	57 min <sup>7)</sup>	51 min <sup>7)</sup>
 Studené předmytí	0,02 kWh	0,02 kWh	5,5 l	13 min	13 min
ECO 14 jídelních sad	0,941 kWh	0,6 kWh	13,8 l	216 min	207 min
ECO 13 jídelních sad	0,927 kWh	0,6 kWh	13,8 l	215 min	206 min

<sup>6)</sup> Uvedené hodnoty byly stanoveny podle EN 50242 pro jmenovitý příkon 8,3 kW. V praxi se mohou vyskytnout značné rozdíly kvůli odlišným podmínkám.

Zobrazená doba trvání se nastaví podle podmínek ve Vaší domácnosti.

<sup>7)</sup> Údaj se vztahuje na dobu mytí bez sušení.

## Údržba

Pro prodloužení životnosti profesionální myčky nádobí by měla servisní služba Miele **nejméně jednou ročně** provést údržbu.

Údržba zahrnuje tyto body:

- elektrická bezpečnost podle VDE 0701/0702
- mechanika dvířek a těsnění dvířek
- šroubovací spojení a přípojky v mycím prostoru
- přítok a odtok vody
- interní a externí dávkovací systémy
- ostříkovací ramena
- kombinace sítěk
- sběrná nádoba s vypouštěcím čerpadlem a zpětným ventilem
- všechny koše a nástavce

V rámci údržby se provádí kontrola funkce následujících bodů:

- průběh programu jako zkušební průběh
- zkouška nepropustnosti
- všechny měřicí systémy relevantní pro bezpečnost (zobrazení chybových stavů)
- bezpečnostní zařízení

 Všechny povrchy jsou náchylné na poškrábání.

Všechny povrchy se mohou zabarvit nebo změnit, pokud přijdou do styku s nevhodnými čisticími prostředky.

## Čištění mycího prostoru

Mycí prostor je v maximální míře samočisticí, pokud vždy použijete správné množství čisticího prostředku.

Pokud přesto dojde k usazování vodního kamene nebo tuku, můžete tyto usazeniny odstranit speciálním čisticím prostředkem (k dostání u servisní služby Miele nebo v internetové prodejně Miele). Respektujte přitom upozornění na obalu čisticího prostředku.

- Čistěte pravidelně sítka v mycím prostoru.

Kontrolujte pravidelně (asi jednou za 4–6 měsíců) celkový stav své myčky nádobí. Zabráňte tak výskytu poruch ještě předtím, než k nim dojde.

# Čištění a ošetřování

## Čištění dveřního těsnění a dvířek

Na těsnění dvířek a boky dvířek myčky nádobí nedosáhne stříkaný proud vody a tyto části se nevyčistí.

- Z těsnění dvířek a boků dvířek myčky nádobí pravidelně manuálně utírejte rozlité zbytky jídel a nápojů vlhkou utěrkou, abyste je odstranili a zabránili vytváření plísní.

## Čištění čelní stěny přístroje

 Pokud nečistoty působí delší dobu, nedají se pak již případně odstranit a povrchy se mohou zabarvit nebo změnit.

Odstraňujte nečistoty nejlépe ihned.

- Čelní stěnu přístroje čistěte čistou houbovou utěrkou, prostředkem na ruční mytí nádobí a teplou vodou. Nakonec ji vysušte jemnou utěrkou. Na čištění můžete použít také čistou, vlhkou utěrkou z mikrovlákna bez použití čisticího prostředku.

## Aby se zabránilo poškození povrchů, nepoužívejte při čištění:

- čisticí prostředky obsahující sodu, čpavek, kyseliny a chlór,
- čisticí prostředky na odstranění vodního kamene,
- prostředky na drhnutí, např. prášek na drhnutí, tekutý písek, drsné houbičky,
- čisticí prostředky obsahující rozpouštědla,
- čisticí prostředky na nerez,
- čisticí prostředky na myčky nádobí,
- čisticí prostředky na pečicí trouby,
- čisticí prostředky na sklo,
- tvrdé odírací houbičky a kartáče (např. houbičky na hrnce, upotřebené houbičky obsahující ještě zbytky drhacích prostředků),
- odstraňovače nečistot,
- ostré kovové škrabky,
- ocelovou vlnu,
- napáňovací čisticí přístroje.

## Čištění ostříkovacích ramen

V tryskách a ložiskách ostříkovacích ramen se mohou usazovat zbytky jídel. Proto byste měli ostříkovací ramena pravidelně kontrolovat.

- Vypněte myčku nádobí.

Následujícím způsobem odejměte ostříkovací ramena:

- Vytáhněte příborovou zásuvku (pokud je k dispozici).
- Zatlačte **horní** ostříkovací rameno nahoru, aby zaskočilo vnitřní ozubení, a rameno odšroubujte.

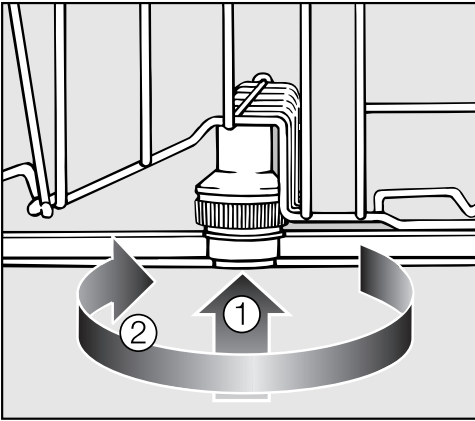

- Zatlačte **střední** ostříkovací rameno nahoru ①, aby zaskočilo ozubení, a rameno odšroubujte ②.
- Vytáhněte spodní koš.

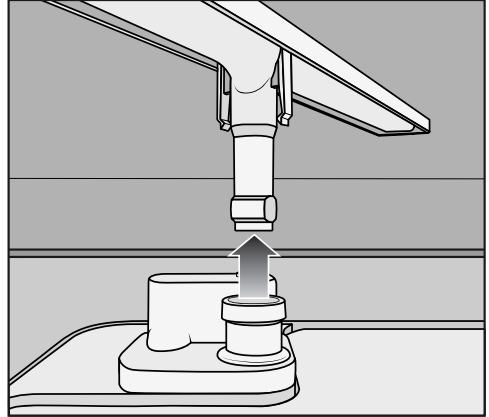

- Stáhněte **spodní** ostříkovací rameno silou směrem nahoru.

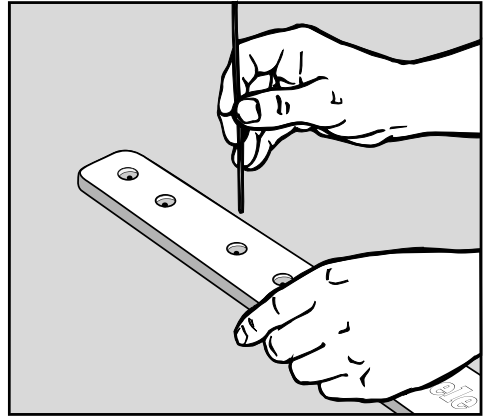

- Zatlačte zbytky jídel v tryskách špičatým předmětem do ostříkovacího ramena.
- Vyláchněte ostříkovací ramena důkladně pod tekoucí vodou.
- Ostříkovací ramena opět nasadte a zkontrolujte, zda se jimi dá volně otáčet.

# Čištění a ošetřování

## Kontrola sítěk v mycím prostoru

Kombinace sítěk na dně mycího prostoru zachycuje hrubé nečistoty obsažené v mycí vodě. Tyto částice se tak nemohou dostat do oběhového systému, který by je přes ostříkovací ramena znovu dopravil do mycího prostoru.

**⚠ Bez sítěk se myčka nádobí nesmí používat!**

Sítka se časem mohou ucpat částicemi nečistot. Tento čas závisí na okolnostech ve Vaší domácnosti.

Na displeji se vždy po 50 provedených programech (nastavení z výroby) zobrazuje hlášení Zkontrolovat sítka.

Interval kontroly sítěk můžete nastavit na 30 až 60 provedených programů (viz kapitola „Menu nastavení, Kontrola sítěk“).

- Zkontrolujte kombinaci sítěk.
- V případě potřeby kombinaci sítěk vyčistěte.
- Nakonec potvrďte hlášení pomocí OK.

Hlášení zhasne.

## Čištění sítěk

- Vypněte myčku nádobí.

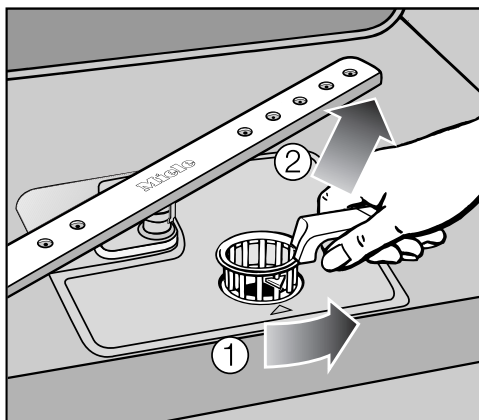

- Otočte rukojeť dozadu a uvolněte kombinaci sítěk ①.
- Vyměňte kombinaci sítěk ②, odstraňte hrubé nečistoty a sítka dobře opláchněte pod tekoucí vodou. Použijte na čištění případně kartáč na nádobí.

**⚠ Dávejte pozor, aby se přitom nedostaly hrubé nečistoty do oběhového systému a neucpaly ho.**

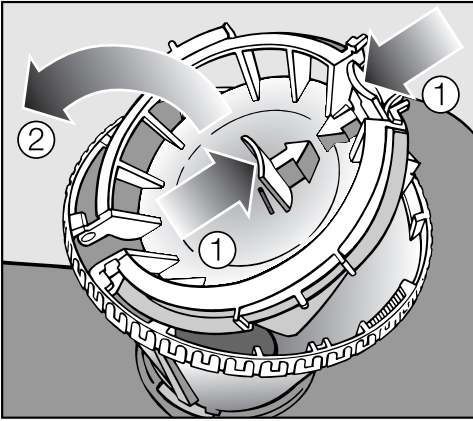

Pro vyčištění vnitřní strany sítka musíte otevřít uzávěr:

- K tomuto účelu stiskněte úchopové žlábkové ve směru šipky ① a otevřete uzávěr sítka ②.
- Vyčistěte všechny součásti pod tekoucí vodou.
- Potom zavřete uzávěr tak, aby zaklapla pojistka.

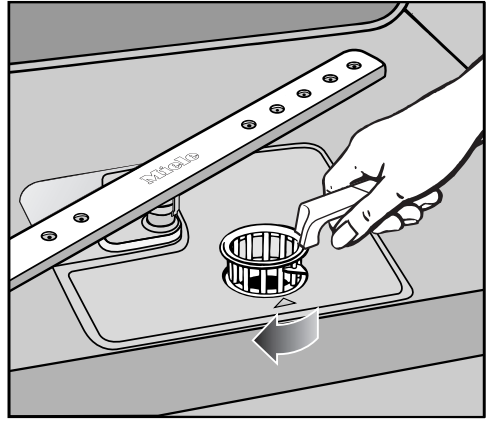

- Vložte kombinaci sítka zpět tak, aby dobře dosedla na dno mycího prostoru.
- Otáčejte pak rukojetí zezadu dopředu, dokud nebudou navzájem vyrovnané špičky šipek, abyste kombinaci sítka zajistili.

⚠ Kombinace sítka se musí nasadit pečlivě a musí být zajištěná. Jinak by se mohly dostat hrubé nečistoty do oběhového systému a ucpat ho.

# Pomoc při poruchách

Většinu poruch a chyb, které se mohou vyskytnout při běžném provozu, můžete odstranit sami. Protože nemusíte volat servisní službu, můžete v mnoha případech ušetřit čas a peníze!



Následující přehled Vám má pomoci při nalezení příčiny poruchy nebo chyby a při jejich odstranění. Mějte ovšem na paměti následující upozornění:

 Opravy smí provádět jen servisní služba Miele, autorizovaný prodejce Miele nebo odpovídajícím způsobem kvalifikovaný pracovník. Vinou neodborných oprav může být uživatel vystaven značným nebezpečím.

## Technické poruchy



Problém	Příčina a odstranění
<b>Po zapnutí myčky nádobí tlačítkem ① zůstane tmavý displej a neblíká kontrolka start.</b>	Není zasunutá síťová zástrčka. ■ Zasuňte síťovou zástrčku.
	Vypnul jistič. ■ Zapněte jistič (minimální jištění viz typový štítek).
<b>Myčka nádobí přestala mýt</b>	Vypnul jistič. ■ Zapněte jistič (minimální jištění viz typový štítek). ■ Jestliže jistič znovu vypne, zavolejte servisní službu Miele.
<b>Lišta zámku dvířek po automatickém otevření dvířek otevřením dvířek znovu nezajede.</b>	Vyskytla se závada v oblasti mechaniky dvířek nebo je vadné vyrovnání hmotnosti dvířek. ■ Zavolejte servisní službu Miele. Myčku nádobí lze nadále provozovat jen s vypnutou funkcí AutoOpen. V nepravděpodobném případě další chybné funkce jinak hrozí nebezpečí poranění.



Problém	Příčina a odstranění
<b>Na displeji se zobrazuje jedna z následujících chyb:</b>	Než poruchu odstraníte: <ul style="list-style-type: none"> <li>■ Vypněte myčku nádobí tlačítkem ①.</li> </ul>
 Chyba FXX	Případně se vyskytla technická závada. Po několika sekundách: <ul style="list-style-type: none"> <li>■ Myčku nádobí znovu zapněte.</li> <li>■ Zvolte požadovaný program.</li> <li>■ Stiskněte tlačítko <i>start</i>.</li> </ul> Jestliže se chybové hlášení zobrazí znovu, vyskytuje se technická závada. <ul style="list-style-type: none"> <li>■ Zavolejte servisní službu Miele.</li> </ul>
 Waterproof	Zareagoval ochranný systém Waterproof. <ul style="list-style-type: none"> <li>■ Zavřete vodovodní kohoutek.</li> <li>■ Zavolejte servisní službu Miele.</li> </ul>
 Chyba F78	Vyskytla se závada v oběhovém čerpadle. <ul style="list-style-type: none"> <li>■ Nejméně na 30 sekund vypněte myčku nádobí tlačítkem ①.</li> <li>■ Myčku nádobí znovu zapněte.</li> <li>■ Zvolte požadovaný program.</li> <li>■ Stiskněte tlačítko <i>start</i>.</li> </ul> Jestliže se chybové hlášení zobrazí znovu, vyskytuje se technická závada. <ul style="list-style-type: none"> <li>■ Zavolejte servisní službu Miele.</li> </ul>

# Pomoc při poruchách

## Porucha na přítoku/odtoku vody

Problém	Příčina a odstranění
<b>Na displeji se zobrazuje jedna z následujících chyb:</b>	
 Otevřít přívod vody	Je zavřený vodovodní kohoutek. ■ Úplně otevřete vodovodní kohoutek.
 Přívod vody	Než poruchu odstraníte: ■ Vypněte myčku nádobí tlačítkem ①. Chyba při napouštění vody. ■ Úplně otevřete vodovodní kohoutek a spusťte program znovu. ■ Vyčistěte sítko v přítoku vody (viz kapitola „Odstraňování závad“). ■ Průtočný tlak na přípoji vody je nižší než 30 kPa (0,3 bar). Zeptejte se instalatéra na možnost nápravy.
<b>Na displeji se zobrazuje následující chyba:</b>  Odtok vody	Než poruchu odstraníte: ■ Vypněte myčku nádobí tlačítkem ①. Chyba při odtoku vody. V mycím prostoru může být voda. ■ Vyčistěte kombinaci síték (viz kapitola „Čištění a ošetřování, Čištění síték“). ■ Vyčistěte vypouštěcí čerpadlo (viz kapitola „Odstraňování závad“). ■ Vyčistěte zpětný ventil (viz kapitola „Odstraňování závad“). ■ Odstraňte případně zalomení nebo zvedající se smyčku z odtokové hadice.

## Obecné problémy s myčkou nádobí

Problém	Příčina a odstranění
<b>Jsou tmavé kontrolky a displej.</b>	Z důvodu úspory energie se myčka nádobí automaticky vypne. <ul style="list-style-type: none"> <li>■ Myčku nádobí znovu zapněte tlačítkem ①.</li> </ul>
<b>Při otevření dvířek se nezapne osvětlení vnitřního prostoru.</b>	Osvětlení vnitřního prostoru bylo trvale vypnuto. <ul style="list-style-type: none"> <li>■ Osvětlení vnitřního prostoru znovu zapněte (viz kapitola „Menu nastavení, BrilliantLight“).</li> </ul>
<b>V zásobníku na čisticí prostředek po mytí ulpívají zbytky čisticího prostředku.</b>	Zásobník na čisticí prostředek byl při plnění ještě vlhký. <ul style="list-style-type: none"> <li>■ Dávejte čisticí prostředek jen do suchého zásobníku.</li> </ul>
<b>Nedá se zavřít uzávěr zásobníku na čisticí prostředek.</b>	Ulpívající zbytky čisticího prostředku blokují uzávěr. <ul style="list-style-type: none"> <li>■ Odstraňte zbytky čisticího prostředku.</li> </ul>
<b>Po skončení programu je na vnitřních dvířkách a případně na vnitřních stěnách vrstvička vlhkosti.</b>	Nejedná se o závadu! Normální funkce sušicího systému Vlhkost se po nějaké době odpaří
<b>Po skončení programu je voda v mycím prostoru.</b>	Než poruchu odstraníte: <ul style="list-style-type: none"> <li>■ Vypněte myčku nádobí tlačítkem ①.</li> </ul>
	Je ucpaná kombinace sítěk v mycím prostoru. <ul style="list-style-type: none"> <li>■ Vyčistěte kombinaci sítěk (viz kapitola „Čištění a ošetřování, Čištění sítěk“).</li> </ul>
	Je zablokované vypouštěcí čerpadlo nebo zpětný ventil. <ul style="list-style-type: none"> <li>■ Vyčistěte vypouštěcí čerpadlo nebo zpětný ventil (viz kapitola „Odstraňování závad“).</li> </ul>
	Je zalomená vypouštěcí hadice. <ul style="list-style-type: none"> <li>■ Odstraňte zalomení z vypouštěcí hadice.</li> </ul>

# Pomoc při poruchách

## Hluky

Problém	Příčina a odstranění
<b>Zvuk nárazů v mycím prostoru</b>	Ostříkovací rameno naráží na nádobí. ■ Přerušete program a přerovnejte nádobí, které překáží ostříkovacímu ramenu.
<b>Klepání v mycím prostoru</b>	Nádobí se pohybuje v mycím prostoru. ■ Přerušete program a přerovnejte nádobí tak, aby stálo pevně.
	Ve vypouštěcím čerpadle se nachází cizí těleso (např. pecka z třešně). ■ Odstraňte cizí těleso z vypouštěcího čerpadla (viz kapitola „Čištění vypouštěcího čerpadla a zpětného ventilu“).
<b>Zvuk nárazů ve vodovodním potrubí</b>	Je případně vyvolán způsobem uložení vodovodního potrubí v místě instalace příp. jeho příliš malým průřezem. Na funkci myčky nádobí to nemá vliv. ■ Zeptejte se případně instalatéra.

## Neuspokojivý výsledek mytí

Problém	Příčina a odstranění
<p><b>Nádobí není čisté.</b></p>	<p>Nádobí nebylo správně uloženo.</p> <ul style="list-style-type: none"> <li>■ Dbejte pokynů v kapitole „Ukládání nádobí a příborů“.</li> </ul>
	<p>Program neodpovídal požadavkům.</p> <ul style="list-style-type: none"> <li>■ Zvolte vhodný program (viz kapitola „Přehled programů“).</li> </ul>
	<p>Bylo nadávkováno příliš málo čisticího prostředku.</p> <ul style="list-style-type: none"> <li>■ Používejte více čisticího prostředku.</li> </ul>
	<p>Čisticí prostředek není vhodný pro toto znečištění.</p> <ul style="list-style-type: none"> <li>■ Změňte čisticí prostředek.</li> </ul>
	<p>Ostříkovací ramena jsou blokována nádobím.</p> <ul style="list-style-type: none"> <li>■ Proveďte kontrolu otáčení a případně přerovnejte nádobí.</li> </ul>
	<p>Kombinace sítěk v mycím prostoru není čistá nebo není správně usazená. V důsledku toho mohou být ucpané i trysky ostříkovacích ramen.</p> <ul style="list-style-type: none"> <li>■ Vyčistěte kombinaci sítěk nebo ji správně nasadte.</li> <li>■ Vyčistěte případně trysky ostříkovacích ramen (viz kapitola „Čištění a ošetřování, Čištění ostříkovacích ramen“).</li> </ul>
	<p>Zpětný ventil je zablokovaný v otevřeném stavu. Do mycího prostoru se vrací špinavá voda.</p> <ul style="list-style-type: none"> <li>■ Vyčistěte vypouštěcí čerpadlo a zpětný ventil (viz kapitola „Odstraňování závad“).</li> </ul>
<p><b>Na sklenicích a příborech zůstávají šmouhy. Sklenice mají namodralý nádech; povlaky se dají otřít.</b></p>	<p>Je nastaveno příliš velké množství leštidla.</p> <ul style="list-style-type: none"> <li>■ Snižte dávkované množství (viz kapitola „Menu nastavení, Leštadlo“).</li> </ul>

## Pomoc při poruchách

Problém	Příčina a odstranění
<b>Nádobí není suché nebo jsou skvrny na sklenicích a přiborech.</b>	Je příliš malé množství leštidla nebo je prázdný zásobník na leštidlo. ■ Doplňte leštidlo, zvyšte dávkované množství nebo při dalším doplňování změňte typ leštidla (viz kapitola „První uvedení do provozu, Leštidlo“).
	Nádobí bylo vyjmuto příliš brzy. ■ Vyjímajte nádobí později (viz kapitola „Provoz“).
<b>Sklenice se zabarvují do hnědomodra; povlaky se nedají otřít.</b>	Usadily se látky obsažené v mycím prostředku. ■ Ihned změňte mycí prostředek.
<b>Sklenice ztrácejí lesk a zabarvují se; povlaky se nedají otřít.</b>	Sklenice nejsou vhodné pro mytí v myčce nádobí. Dochází ke změnám jejich povrchu. ■ Kupte si sklenice vhodné pro mytí v myčce nádobí.
<b>Čaj nebo rtěnka se neodstranily úplně.</b>	Zvolený program měl příliš nízkou teplotu mytí. ■ Zvolte program s vyšší teplotou mytí.
	Mycí prostředek má příliš malý bělicí účinek. ■ Změňte mycí prostředek.
<b>Je zbarvené plastové nádobí.</b>	Příčinou toho mohou být přírodní barviva např. z mrkve nebo rajčat. Množství čisticího prostředku nebo jeho bělicí účinek byly pro přírodní barviva příliš malé. ■ Použijte více čisticího prostředku (viz kapitola „Provoz, Čisticí prostředek“). Již zbarveným dílům se nevrátí původní barva.

Problém	Příčina a odstranění
<p><b>Na nádobí je bílý povlak. Sklenice a příbory jsou mléčné; povlaky se dají otřít.</b></p>	<p>Je příliš malé množství leštidla.</p> <ul style="list-style-type: none"> <li>■ Zvyšte dávkované množství (viz kapitola „Menu nastavení, Leštidlo“).</li> </ul>
	<p>Zásobník na sůl není naplněný solí.</p> <ul style="list-style-type: none"> <li>■ Naplňte zásobník regenerační solí (viz kapitola „Uvedení do provozu, Regenerační sůl“).</li> </ul>
	<p>Není pevně zavřený uzávěr nádoby na sůl.</p> <ul style="list-style-type: none"> <li>■ Nasaďte uzávěr rovně a pevně ho zašroubujte.</li> </ul>
	<p>Zařízení na změkčování vody je naprogramováno na příliš nízkou tvrdost vody.</p> <ul style="list-style-type: none"> <li>■ Naprogramujte zařízení na změkčování vody na vyšší tvrdost vody (viz kapitola „Menu nastavení, Tvrdost vody“).</li> </ul>
<p><b>Na částech příborů jsou stopy rzi.</b></p>	<p>Po naplnění zásobníku regenerační solí nebyl spuštěn žádný program. Zbytky soli se dostávají do normálního mycího cyklu.</p> <ul style="list-style-type: none"> <li>■ Po naplnění solí zásadně spusťte program  Studené předmytí.</li> </ul>
	<p>Postižené části příborů nejsou dostatečně odolné proti rzi.</p> <ul style="list-style-type: none"> <li>■ Kupte si příbory vhodné pro mytí v myčce nádobí.</li> </ul>

# Odstraňování závad

## Čištění sítka na přívodu vody

Pro ochranu ventilu na přívodu vody je do ústí přívodní hadice zabudováno sítko. Když je sítko znečištěné, přitéká do mycího prostoru příliš málo vody.

 Plastové opláštění přívodu vody obsahuje elektrický ventil. Neponořujte proto obal do kapalin.

### Doporučení

Pokud ze zkušenosti víte, že voda obsahuje velké množství ve vodě nerozpuštěných složek, doporučujeme Vám nainstalovat velkoplošný vodní filtr mezi vodovodní kohoutek a ústí bezpečnostního ventilu.

Tento vodní filtr dostanete u specializovaného prodejce Miele nebo u servisní služby Miele.

### Pro čištění sítka:

- Odpojte myčku nádobí od elektrické sítě.  
K tomu účelu myčku vypněte a pak vytáhněte síťovou zástrčku.
- Zavřete vodovodní kohoutek.
- Odšroubujte ventil na přívodu vody.

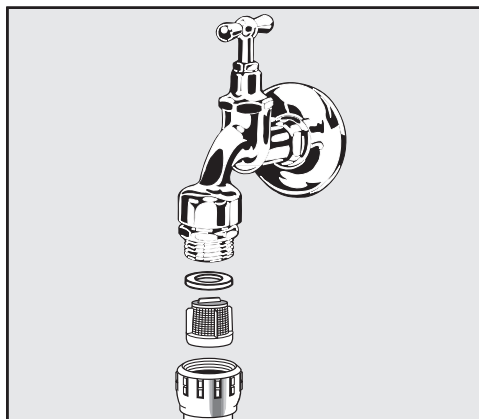

- Vytáhněte z objímky těsnění.
  - Vytáhněte sítko pomocí kombinaček nebo špičatých kleští a vyčistěte je.
  - Sítko a těsnění opět nasadte. Dbejte přitom na bezvadné usazení.
  - Našroubujte ventil přívodu vody na vodovodní kohoutek. Nesmíte přitom šroubovat přes závit.
  - Otevřete vodovodní kohoutek.
- Vytéká-li okolo voda, není objímka zřejmě pevně dotažená nebo byla našroubována přes závit.
- Nasadte ventil přívodu vody rovně a pevně ho utáhněte.



### Čištění vypouštěcího čerpadla a zpětného ventilu

Pokud po skončení programu zůstane v mycím prostoru voda, nedošlo k jejímu odčerpání. Čerpadlo a zpětný ventil mohou být blokovány cizími předměty. Cizí předměty můžete snadno odstranit.

- Odpojte myčku nádobí od elektrické sítě. K tomu účelu myčku vypněte a pak vytáhněte síťovou zástrčku.
- Vyjměte kombinaci sítěk z mycího prostoru (viz kapitola „Čištění a ošetřování, Čištění sítěk“).
- Vodu z mycího prostoru vyberte pomocí malé nádoby.

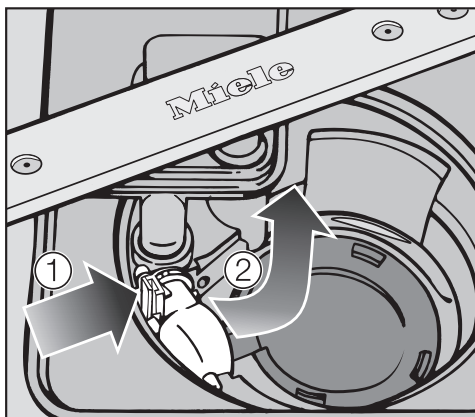

- Zatlačte pojistku zpětného ventilu směrem dovnitř ①.
- Sklopte zpětný ventil dovnitř, aby se dal odejmout ②.
- Zpětný ventil dobře vypláchněte pod tekoucí vodou a odstraňte z něho všechna cizí tělesa.

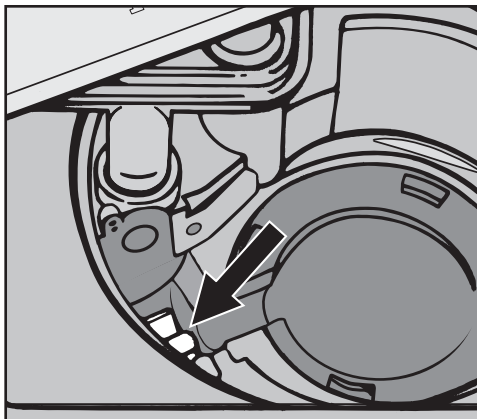

Pod zpětným ventilem je umístěné vypouštěcí čerpadlo (šipka).

- Opatrně odstraňte všechna cizí tělesa z vypouštěcího čerpadla (střepy skla jsou obzvláště špatně viditelné). Pro kontrolu otáčejte rukou oběžným kolem vypouštěcího čerpadla. Kolo se při tom nesmí točit trhavým pohybem.
- Pečlivě opět nasadte zpětný ventil.

⚠ Bezpodmínečně musí zaklapnout pojistka!

⚠ Vypouštěcí čerpadlo a zpětný ventil čistěte opatrně, abyste nepoškodili citlivé součásti.

# Servisní služba

---

## Kontakt při závadách

Při závadách, které nedokážete odstranit sami, podejte prosím zprávu Vašemu specializovanému prodejci Miele nebo servisní službě Miele.

Telefonní číslo servisní služby Miele najdete na konci tohoto dokumentu.

Servisní služba bude potřebovat modelové označení a výrobní číslo Vaší myčky nádobí. Oba údaje najdete po otevření dvířek na typovém štítku na pravé straně dvířek.

## Aktualizace programu (update)

Aktualizací programu bude v budoucnosti možné uložit všechny aktuální poznatky mycí techniky v elektronice Vaší myčky nádobí.

Aktualizaci programu může provést jen servisní služba Miele.

## Pro zkušební ústavy

V brožuře „Srovnávací zkoušky“ jsou uvedeny všechny potřebné informace pro srovnávací zkoušky a měření hluku. Bezpodmínečně si prosím vyžádejte aktuální brožuru e-mailem na adrese:

– [testinfo@miele.de](mailto:testinfo@miele.de)

■ Při objednávání uveďte svoji poštovní adresu a modelové označení a číslo myčky nádobí (viz typový štítek).

## **Příslušenství**

Podle modelu mohou jednotlivé součásti příslušenství patřit k sériové výbavě.

### **Nástavec na cappuccinatore**

V nástavci na cappuccinatore pro horní koš můžete mýt jednotlivé součásti cappuccinatore Miele.

### **Příborový koš**

V příborovém koši pro spodní koš můžete mýt v myčce nádobí s příborovou zásuvkou další příbory.

### **Podpěra sklenic**

Díky podpěře sklenic pro spodní koš budou pevně usazené sklenice se zvláště dlouhou stopkou.

# Elektrické připojení

## Elektrické připojení

 Všechny práce týkající se elektrického připojení smí provádět jen servisní služba Miele, autorizovaný prodejce Miele nebo kvalifikovaný elektrikář.

- Připojení, instalace a bezpečnostní opatření musí být v souladu s příslušnými normami: ČSN EN 60 335.
- Připojení přes zásuvku podle národních předpisů (zásuvka musí být po instalaci přístroje přístupná). Lze pak snadno provést zkoušku elektrické bezpečnosti např. při opravě nebo údržbě.
- Při pevném připojení je nutno nainstalovat hlavní vypínač pro odpojení všech pólů sítě. Vzdálenost rozpojených kontaktů hlavního vypínače musí být nejméně 3 mm a vypínač ve vypnutém stavu musí být možné uzamknout.
- V případě potřeby je nutné provést vyrovnání potenciálů.
- Při výměně přívodního síťového kabelu je nutno použít originální náhradní díl Miele nebo odpovídající kabel **s koncovkami žil**.
- Technické údaje viz typový štítek nebo přiložené schéma zapojení!

Myčka nádobí smí být provozována jen s napětím, frekvencí a jističem, které jsou uvedeny na **typovém štítku**.

**Přepojení** lze provést podle přiloženého přepojovacího plánu a schématu zapojení.

Dodatečná přepnutí mohou vést k delším dobám trvání programů a z toho vyplývající zvýšené spotřebě energie.

Hodnoty deklarované na štítku jsou splněny jen v dodaném stavu.

**Typové štítky** (se zkušební značkou VDE apod.) jsou umístěny na zadní straně myčky nádobí a na vnitřním plechu dvířek.

**Schéma zapojení** je přiložené k myčce nádobí.

**Přepojovací schéma** je připevněné na plechovém soklu elektrické přípojky.

### Připojení vyrovnání potenciálů

Pro připojení vyrovnání potenciálů je na zadní straně profesionální myčky nádobí k dispozici připojovací šroub s označením  $\downarrow$ .

### Elektrické připojení pro Švýcarsko

Profesionální myčku nádobí je možno připojit přes vypínač nebo zástrčku. Instalaci musí provést elektroinstalátor s osvědčením a musí při ní respektovat předpisy SEV.

## Miele systém ochrany před škodami způsobenými vodou

U Miele ochranného systému zaručuje Miele při odborně provedené instalaci rozsáhlou ochranu před škodami způsobenými vodou po celou dobu životnosti myčky nádobí.

### Přívod vody

 Voda v myčce nádobí není pitná!

- Myčka nádobí musí být k vodovodní síti připojena podle místních předpisů.
- Voda by měla vyhovovat přinejmenším požadavkům evropského nařízení o pitné vodě. Vysoký obsah železa může vést k cizí rzi na mytých předmětech a přístroji. Při obsahu chloridů v užitkové vodě vyšším než 100 mg/l silně narůstá riziko koroze mytých předmětů.
- V určitých oblastech (např. v alpských zemích) se mohou v důsledku specifického složení vody vyskytovat sraženiny, které připouštějí provozování myčky nádobí jen se změkčenou vodou.
- Omezovač zpětného toku není nutný; myčka nádobí odpovídá platným evropským normám k ochraně pitné vody.
- Tlak vody (průtočný tlak v místě připojky vody) musí být mezi 30 a 1000 kPa (0,3 a 10 bar). Jestliže je tlak vody nižší, zobrazí se na displeji chybové hlášení „Přívod vody (viz kapitola „Pomoc při poruchách“). Při vyšším tlaku vody je nutno zabudovat redukční ventil.
- Pro připojení je zapotřebí uzavírací ventil s přípojným závitem  $\frac{3}{4}$  palce. Ventil by měl být snadno přístupný, protože mimo dobu používání musí být zavřený přívod vody.
- Přívodní hadice je asi 1,5 m dlouhá tlaková hadice DN 10 se šroubovací objímkou  $\frac{3}{4}$  palce. Na prodloužení lze dodat 1,5 m dlouhou ohebnou kovovou hadici (zkušební tlak 14000 kPa/ 140 bar). Sítko na zachycování nečistot a regulátor průtoku v šroubovací objímce nesmíte odstranit.

## Připojení vody

⚠ Myčku nádobí připojte pouze k úplně odvzdušněnému vodovodnímu potrubí, abyste zabránili poškození přístroje.

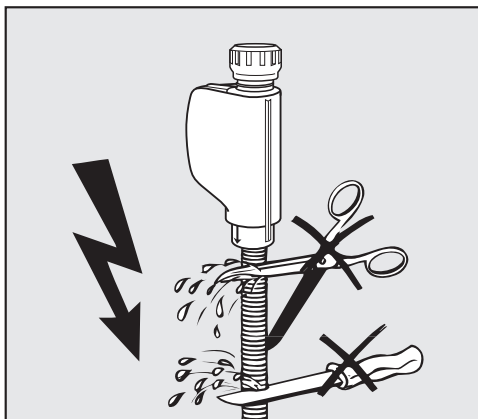

⚠ Přívodní hadici **nesmíte** zkrátit nebo poškodit, protože jsou v ní elektrická vedení (viz obrázek).

## Připojení odtoku vody

- Do odtoku myčky nádobí je zabudovaný zpětný ventil, takže odtokovou hadicí do myčky nemůže natécti špinavá voda.
- Myčku nádobí byste měli přednostně připojit ke **zvláštnímu**, v místě instalace se nacházejícímu odtokovému systému. Není-li k dispozici zvláštní přípojka, tak doporučujeme připojení k dvoukomorovému sifonu.
- Myčka nádobí je vybavena pružnou odtokovou hadicí délky asi 1,5 m (světlý průměr 22 mm). Součástí příslušenství myčky jsou hadicové svorky pro připojení hadice.
- Vypouštěcí hadice se nesmí zkracovat! Hadici lze prodloužit pomocí spojky a další hadice. Vypouštěcí potrubí smí být dlouhé max. 4 m a nesmí být překročena výtlačná výška 1 m.
- Kapacita odtokového systému musí být nejméně 16 l/min.

 Při pokládání vypouštěcí hadice dbejte na to, aby se nezalomila a nebyla namáhána tlakem a tahem!

## Odvětrání odtoku vody

Je-li přípojka odtoku vody v místě instalace uložena níže než vodící drážka pro kolečka spodního koše ve dvířkách, musí být odtokový systém odvětráván. Jinak může z mycího prostoru během programu vytékat voda v důsledku sacího efektu.

K odvětrání:

- Profesionální myčku nádobí úplně otevřete.

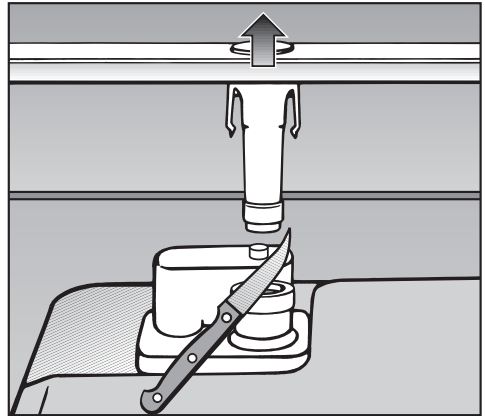

- Stáhněte spodní ostříkovací rameno směrem nahoru.
- V mycím prostoru odřežte víčko větracího ventilu.

## Technické údaje

model	standardní	XXL
myčky nádobí	PG 8130, PG 8131i	PG 8132 SCi
výška volně stojícího přístroje	845 mm (nastavitelná + 35 mm)	-
výška vestavného přístroje	805 mm (nastavitelná + 65 mm)	845 mm (nastavitelná + 65 mm)
výška výklenku pro vestavbu	od 805 mm (nastavitelná + 65 mm)	od 845 mm (nastavitelná + 65 mm)
šířka	598 mm	598 mm
šířka výklenku pro vestavbu	600 mm	600 mm
hloubka volně stojícího přístroje	600 mm	-
hloubka vestavného přístroje	570 mm	570 mm
hmotnost	max. 65 kg	max. 56,5 kg
napětí příkon jištění	viz typový štítek	viz typový štítek
příkon ve vypnutém stavu	0,3 W	0,3 W
příkon v nevypnutém stavu	2,5 W	2,5 W
Network Standby	0,7 W	0,7 W
kmitočtové pásmo	2,412 - 2,462 GHz	2,412 - 2,462 GHz
maximální vysílací výkon	< 100 mW	< 100 mW
tlak vody (průtočný tlak)	50 - 1.000 kPa	50 - 1.000 kPa
připojení studené nebo teplé vody	max. do 60 °C	max. do 60 °C
tvrdost surové vody	max. 36 °d	max. 36 °d
výtlačná výška čerpadla	max. 1,0 m	max. 1,0 m
výtlačná délka	max. 4,0 m	max. 4,0 m
teplota okolí	5 °C až 40 °C	5 °C až 40 °C
relativní vlhkost vzduchu maximální lineárně klesající do	80 % pro teploty do 31 °C 50 % pro teploty do 40 °C	
přívodní síťový kabel	ca 1,7 m	ca 1,7 m
kapacita	13/14 jídelních sad	14 jídelních sad
hodnoty emisí hluku		
hladina akustického výkonu L <sub>WA</sub>	45 dB(A)	45 dB(A)
hladina akustického tlaku L <sub>pA</sub>	34 dB(A)	34 dB(A)
udělené zkušební značky	VDE, elektromagnetická kompatibilita EMC	
značka CE	směrnice o strojních zařízeních 2006/42/EG	
adresa výrobce	Miele & Cie. KG, Carl-Miele-Straße 29, 33332 Gütersloh, Germany	



## Menu „nastavení“ pro změnu standardních hodnot

### Otevření menu „nastavení“

- Pokud je myčka nádobí vypnutá, zapněte ji tlačítkem ①.
- Tlačítkem  otevřete menu nastavení.

Na displeji se zobrazí první položka menu nastavení.

Popis funkce displeje viz stejnojmenná kapitola.

- Tlačítka se šipkou  $\vee/\wedge$  pod displejem vyberte položku menu, kterou chcete změnit, a potvrďte ji pomocí *OK*.

Vybrané nastavení v submenu je vyznačeno zatržítkem  $\checkmark$ .

- Když chcete submenu opět opustit, zvolte tlačítka se šipkou  $\vee/\wedge$  funkci *Zpět*  $\leftarrow$  a potvrďte ji pomocí *OK*.

Displej přejde o jednu úroveň menu výše.

### Jazyk

Na displeji se mohou zobrazovat různé jazyky.

Pomocí submenu *Jazyk*  můžete změnit zobrazovaný jazyk.

- Zvolte požadovaný jazyk a případně zemi a potvrďte je pomocí *OK*.

Vlajka za slovem *Jazyk*  Vám slouží jako návod, když je nastavený jazyk, kterému nerozumíte.

V tomto případě vybírejte příslušnou položku menu, za níž se zobrazuje vlajka, tak dlouho, dokud se nebude zobrazovat submenu *Jazyk* .

# Menu „nastavení“

---

## Denní čas

Z výroby je ukazatel denního času vypnutý.

Pro úsporu energie se myčka nádobí několik minut po posledním stisknutí tlačítka nebo skončení programu samočinně vypne.

## Nastavení ukazatele denního času

Když zapnete ukazatel denního času, několik minut po posledním stisknutí tlačítka nebo skončení programu se Vám zobrazí aktuální denní čas. Tím se zvýší spotřeba elektrické energie.

- Zvolte položku menu **Zobrazení** a potvrďte ji pomocí **OK**.
- Zvolte požadované nastavení a potvrďte je pomocí **OK**.
- Pokud jste zvolili **Zap.**, pomocí **OK** potvrďte upozornění na zvýšenou spotřebu proudu.

## Nastavení formátu času

Můžete se rozhodnout, zda se má denní čas znázorňovat ve 24hodinovém nebo 12hodinovém formátu.

- Zvolte položku menu **Časový formát**.
- Zvolte požadované nastavení a potvrďte je pomocí **OK**.

## Nastavení denního času

Můžete nastavit aktuální denní čas. Aktuální denní čas je potřebný pro použití programové volby „FlexiTimer“.

- Zvolte položku menu **Nastavit**.
- Tlačítka se šipkou  $\nabla/\wedge$  nastavte hodinu a potvrďte ji pomocí **OK**. Potom nastavte minuty a potvrďte je pomocí **OK**.

Nastavený čas se uloží do paměti.

## Synchronizace

Tato položka menu se zobrazuje jen tehdy, když máte aktivované připojení k síti (viz kapitola „Menu nastavení, Připojení k síti“).

Aktuální denní čas můžete převzít z jiného Miele@home přístroje s funkcí SuperVision.

- Zvolte položku menu **Synchronizace**.
- Zvolte požadované nastavení a potvrďte je pomocí **OK**.

Zobrazí se čas přístroje poskytujícího denní čas.

## Tvrdość vody

Vaše myčka nádobí je vybavena zařízením na změkčování vody. Zařízení na změkčování vody musíte nastavit na tvrdość vody ve Vaší domovní instalaci.

- Myčka nádobí musí být naprogramována přesně na tvrdość Vaší vody.
- Na přesnou tvrdość své vody se zeptejte v příslušné vodárně.
- Při kolísající tvrdości vody (např. 17–25 °d) naprogramujte vždy nejvyšší hodnotu (v tomto příkladu 25 °d).
- Vyberte tvrdość Vaší vody a potvrďte ji prostředním tlačítkem.

Nastavená tvrdość vody se označí za-  
tržítkem ✓.

°d	mmol/l	°f	displej
1	0,2	2	1
2	0,4	4	2
3	0,5	5	3
4	0,7	7	4
5	0,9	9	5
6	1,1	11	6
7	1,3	13	7
8	1,4	14	8
9	1,6	16	9
10	1,8	18	10
11	2,0	20	11
12	2,2	22	12
13	2,3	23	13
14	2,5	25	14
<b>15</b>	<b>2,7</b>	<b>27</b>	<b>15</b>
16	2,9	29	16
17	3,1	31	17
18	3,2	32	18
19	3,4	34	19
20	3,6	36	20
21	3,8	38	21
22	4,0	40	22
23	4,1	41	23
24	4,3	43	24
25	4,5	45	25
26	4,7	47	26
27	4,9	49	27
28	5,0	50	28
29	5,2	52	29
30	5,4	54	30
31	5,6	56	31
32	5,8	58	32
33	5,9	59	33
34	6,1	61	34
35	6,3	63	35
36	6,5	65	36

# Menu „nastavení“

---

## Leštidlo

Pro dosažení optimálního výsledku mytí můžete upravit dávkované množství leštidla.

Dávkované množství lze nastavit od 0 do 6 ml.

Z výroby jsou nastavené 3 ml.

Dávkované množství leštidla může být kvůli automatickému přizpůsobení programů vyšší než nastavená hodnota.

Když na nádobí zůstávají skvrny:

- Nastavte větší množství leštidla.

Když na nádobí zůstávají obláčky nebo šmouhy:

- Nastavte menší množství leštidla.

- Zvolte požadovaný stupeň a potvrďte ho pomocí *OK*.

## Externí dávkování

Automatické dávkování tekutého čisticího prostředku aktivujte tehdy, když máte připojený volitelný externí dávkovací modul.

K DOS modulu je přiložený zvláštní montážní návod.

- Zvolte požadované nastavení a potvrďte je tlačítkem *OK*.

Nastavení zůstane aktivní tak dlouho, dokud nedeaktivujete „externí dávkování“.

Při dávkování tekutého čisticího prostředku externím DOS modulem můžete dávkování nastavit podle údajů výrobce čisticího prostředku v procentech nebo mililitrech za minutu.

## Množství čisticího prostředku

Následující funkce jsou vidět až poté, co je aktivované externí dávkování.

Z výroby je nastaveno množství čisticího prostředku 0,50 %. Dávkování lze změnit v krocích po 0,05 % od 0,1 do 2,00 %.

### Dávkované množství DOS

Z výroby je nastaveno dávkované množství 60 ml/min. Dávkované množství lze změnit v krocích po 5 ml/min od 10 do 150 ml/min.

Ohledně dávkování dbejte údajů výrobců čisticích prostředků.

- Zvolte požadované množství čisticího prostředku příp. dávkované množství a potvrďte je tlačítkem **OK**.

### Odvzdušnění dávkovacího systému

Dávkovací systém myčky nádobí může spolehlivě dávkovat jen tehdy, když v systému není vzduch.

Dávkovací systém musí být odvzdušněn, když:

- se dávkovací systém používá poprvé,
- nebyl včas naplněn zásobník tekutým čisticím prostředkem a vinou toho se vyprázdnil dávkovací systém,
- se vyměňuje kanystr s čisticím prostředkem.

 Pro řádnou funkci dávkovacího systému se před odvzdušňováním přesvědčte, že je zásobník na čisticí prostředek dostatečně naplněný a dávkovací trubice je pevně sešroubovaná se zásobníkem.

- Zvolte **Spustit odvzdušnění** a potvrďte prostředním tlačítkem.

Spustí se odvzdušňování. Na displeji se zobrazuje zbývající doba.

Hned po skončení odvzdušňování je nabídnut program „předmytí“. Spustíte program, abyste zředili a vypláchli případně natečený čisticí prostředek.

### Jednotka teploty

Teplota se na displeji může zobrazovat ve stupních Celsia nebo ve stupních Fahrenheita.

- Zvolte požadované nastavení a potvrďte je tlačítkem **OK**.

### Teplota leštění

Pro podporu sušení lze zvýšit teplotu závěrečného oplachu jednotlivých programů. Tato funkce není k dispozici pro všechny programy (viz kapitola „Přehled programů“).

- Zvolte požadované nastavení a potvrďte je tlačítkem **OK**.

# Menu „nastavení“

---

## EcoStart

Aby Vaše myčka nádobí myla co nejlevněji, můžete pomocí volby EcoStart využívat časově proměnné elektrické tarify (viz kapitola „Programové volby, Časovač FlexiTimer s funkcí EcoStart“). Pomocí této volby můžete svoji myčku nádobí spouštět automaticky v dobách nejvýhodnějších elektrických tarifů svého dodavatele energie.

Pro využití této volby musíte předem nastavit až tři doby elektrických tarifů, během nichž se myčka nádobí může spouštět. Těmto časovým zónám můžete přiřadit různé priority. Doba s nejvýhodnějším elektrickým tarifem obdrží prioritu 1.

Doptejte se k tomu u svého dodavatele energie na denní doby s nejvýhodnějšími elektrickými tarify.

Když jsou doby elektrických tarifů nastavené, můžete pomocí volby EcoStart u každého provádění programu nastavit požadovaný nejpozdější čas jeho skončení.

Myčka nádobí se pak automaticky spustí v době nejlevnějšího elektrického tarifu a program skončí nejpozději v nastaveném čase skončení.

## Nastavení dob elektrických tarifů

Než můžete použít volbu EcoStart, musíte nastavit nejméně jednu dobu elektrického tarifu.

- Tlačítka se šipkou  $\vee/\wedge$  zvolte některou z dob elektrických tarifů T1–T3, kterou byste chtěli nastavit, a potvrďte ji pomocí OK.

Zobrazí se začátek zvolené doby elektrického tarifu a je označený blok číslic znázorňujících hodiny.

- Tlačítka se šipkou  $\vee/\wedge$  nastavte hodiny a minuty času začátku a obojí potvrďte pomocí OK.

Zobrazí se konec zvolené doby elektrického tarifu a je označený blok číslic znázorňujících hodiny.

- Tlačítka se šipkou  $\vee/\wedge$  nastavte hodiny a minuty času skončení a obojí potvrďte pomocí OK.

Doba elektrického tarifu se uloží do paměti a zobrazí se příslušná priorita.

- Tlačítka se šipkou  $\vee/\wedge$  nastavte požadovanou prioritu a potvrďte ji pomocí OK.

- Potvrďte hlášení pomocí OK.

Doba elektrického tarifu byla aktivována.

### Vymazání dob elektrických tarifů

- Můžete vymazat nastavení některé doby elektrického tarifu a tím tuto časovou zónu deaktivovat pro volbu EcoStart.
- Tlačítka se šipkou  $\vee/\wedge$  zvolte některou z dob elektrických tarifů T1–T3, kterou byste chtěli vymazat, a potvrďte ji pomocí *OK*.
- Zvolte např. položku T1 smazat a potvrďte ji pomocí *OK*.
- Zvolte např. položku T1 opravdu smazat a potvrďte ji pomocí *OK*.

Nastavení zvolené doby elektrického tarifu se vynulují.

- Potvrďte hlášení pomocí *OK*.

Doba elektrického tarifu byla vymazána.

## Menu „nastavení“

### Připojení k síti

Vaše myčka nádobí je vybavena integrovaným WiFi modulem.

Pro připojení své myčky nádobí k WiFi síti musíte nejprve aktivovat síťovou funkci.

Do menu „nastavení“ se pak doplní položka Schopnost komunikace s Miele@home.

Od výrobce je připojení k síti deaktivované.

Zajistěte, aby byl v místě instalace Vaší myčky nádobí k dispozici dostatečně silný signál Vaší WiFi sítě.

- Zvolte požadované nastavení a potvrďte je pomocí OK.

### Miele@home

Tato položka menu se zobrazuje jen tehdy, když máte aktivované připojení k síti (viz kapitola „Nastavení, Připojení k síti“).

Máte několik možností, jak připojit svoji myčku nádobí do WiFi sítě:

### MielePro@mobile App

MielePro@mobile App si můžete stáhnout zadarmo z Apple App Store® nebo Google Play Store™.



Po nainstalování MielePro@mobile App na svém mobilním koncovém zařízení můžete provádět tyto akce:

- dálkově ovládat svůj profesionální přístroje
- vyvolat informace o provozním stavu svého profesionálního přístroje
- vyvolat informace k průběhu programu svého profesionálního přístroje
- vytvořit síť Miele@home s dalšími profesionálními přístroji Miele, které mají možnost WiFi připojení



## WPS Push Button

Alternativně k přihlášení Vaší myčky nádobí k síti pomocí MielePro@mobile App doporučujeme navázat spojení přes WPS (Wireless Protected Setup). K tomu potřebujete router, který „umí“ WPS.

- Zvolte položku menu WPS Push-Button.

Zobrazí se hlášení Prosím, čekejte ....

- Do dvou minut na svém routeru aktivujte funkci „WPS“.
- Když se naváže spojení, potvrďte hlášení pomocí OK.

Myčka nádobí se vrátí do menu  
Schopnost komunikace s Miele@home.

Jestliže se spojení nenaváže, možná jste neaktivovali dostatečně rychle WPS na svém routeru. Provedte znovu výše uvedené kroky.

## SmartStart

Pomocí funkce SmartStart můžete svoji myčku nádobí nechat automaticky spustit v době zvláště příznivého elektrického tarifu svého dodavatele energie.

Pokud jste aktivovali SmartStart Povolit, tak se v menu „FlexiTimer“ ⌚ zvoleného programu již nezobrazuje volba EcoStart, nýbrž SmartStart. Myčka nádobí se pak spustí ve Vámi uvedeném časovém intervalu signálem zaslaným Vaším dodavatelem energie.



Pokud Váš dodavatel energie nepošle spouštěcí signál ani v nejpozdějším možném okamžiku spuštění, myčka nádobí se spustí automaticky.

- Zvolte požadované nastavení a potvrďte je pomocí OK.
- Potvrďte hlášení pomocí OK.

# Menu „nastavení“

## Dálkové ovládání

Jestliže máte na svém tabletu nebo inteligentním telefonu nainstalovanou MielePro@mobile App, můžete myčku nádobí ovládat dálkově. K tomu musí být myčka nádobí přihlášená k WiFi síti a mít aktivovanou funkci Vzdálené ovládání.

- Zvolte požadované nastavení a potvrďte je pomocí **OK**.
- Pomocí volby **Zpět** ↶ přejděte do menu **Nastavení** .
- Pomocí **Ukončit** opustíte menu **Nastavení** .
- Zvolte znovu volbu nastavení .

Pokud jste aktivovali funkci Vzdálené ovládání, v nastaveních  se jako první položka menu zobrazuje **MobileControl**.

Abyste mohli myčku nádobí ovládat pomocí MielePro@mobile App, musíte aktivovat funkci **MobileControl**.

- Potvrďte položku menu **MobileControl** pomocí **OK**.
- Zavřete dvířka a stiskněte tlačítko **start**.

Svítil kontrolka **start** a zobrazuje se hlášení **Vzdálené ovl. zap..**

Nyní můžete myčku nádobí ovládat dálkově pomocí MielePro@mobile App.

Při vypnutém zobrazení denního času (viz kapitola „Menu nastavení, Denní čas“) se po aktivaci předvolby startu nebo dálkového ovládání po několika minutách vypne ukazatel na displeji a již jen pomalu bliká kontrolka **start**.

Pokud chcete ukazatel na displeji opět na několik minut zapnout, stiskněte libovolné tlačítko.

Kdybyste myčku nádobí přece jen nechtěli ovládat dálkově pomocí MielePro@mobile App, můžete funkci **MobileControl** stornovat.

- Vypněte pak myčku nádobí tlačítkem .

## Systémová nastavení

Tato funkce je vyhrazena servisní službě Miele pro manuální připojení Vašeho profesionálního přístroje do Vaší sítě.

## Nastavení modulu

Doporučujeme Vám, abyste svoji myčku nádobí připojili pomocí MielePro@mobile App nebo přes WPS ke své WiFi síti.

Pokud byste místo toho chtěli všechna nastavení pro připojení k Vašemu routeru provést sami nebo máte speciální konfiguraci sítě, můžete zde s potřebnými odbornými vědomostmi provést příslušná nastavení.

### Spuštění činnosti modulu

Jestliže chcete vynulovat všechna provedená nastavení a hodnoty zadané pro Miele@home, můžete obnovit nastavení WiFi modulu z výroby. Všechna nastavení, která se netýkají Miele@home, zůstanou zachovaná.

- Zvolte položku Nastavení z výroby a potvrďte ji pomocí *OK*.

Zobrazí se hlášení Prosím, čekejte ....

Po několika minutách se zobrazí hlášení Stav modulů: Proces úspěšně proběhl.

- Potvrďte hlášení pomocí *OK*.

Obnovilo se nastavení WiFi modulu z výroby.

Pokud se nastavení WiFi modulu z výroby neobnoví, proveďte znovu výše uvedené kroky.

# Menu „nastavení“

---

## 2. mezioplach

Při silných znečištěních můžete dalším mezioplachem zvýšit čisticí výkon. Tato funkce není k dispozici pro všechny programy (viz kapitola „Přehled programů“).

- Zvolte požadované nastavení a potvrďte je tlačítkem **OK**.

## Jas

Jas zobrazení na displeji lze nastavovat v sedmi stupních.

- Zvolte požadovaný jas a potvrďte ho pomocí **OK**.

## Memory

Se zapnutou funkcí memory se uloží do paměti, který program proběhl naposledy.

Když po skončení programu myčku nádobí vypnete a znovu zapnete, nezobrazí se program *ECO*, nýbrž rovnou naposledy použitý program.

- Zvolte požadované nastavení a potvrďte je pomocí **OK**.

## Indikátory doplnění

Když trvale používáte vícefunkční čisticí prostředky a ruší Vás indikátory doplnění soli a leštidla, můžete vypnout obě hlášení společně.

- Zvolte požadované nastavení a potvrďte je pomocí **OK**.

Dbejte prosím na to, abyste – až již nebudete používat vícefunkční čisticí prostředek – provedli naplnění solí a leštidlem a znovu zapnuli indikátory doplnění.

## Kontrola sítěk

Můžete nastavit délku intervalu, v jakém Vám bude připomínána kontrola sítěk. Můžete nastavit interval mezi 30 a 60 mycími cykly.

Z výroby je nastaven interval 50 mycích cyklů.

- Zvolte požadovaný interval a potvrďte ho pomocí **OK**.

### AutoOpen

Na konci programů s fází sušení se automaticky pootevřou dvířka, aby se zlepšilo sušení (viz kapitola „Přehled programů“).

V programu *ECO* (pokud je k dispozici) se dvířka otevřou již během fáze sušení.

Tuto funkci můžete také vypnout.

- Zvolte požadované nastavení a potvrďte je pomocí *OK*.



Pokud máte vypnuté automatické otvírání dvířek a přesto byste chtěli dvířka po skončení programu otevřít, tak dvířka otevřete úplně. Jinak může dojít k poškození choulostivých hran pracovní desky vodní párou, protože již neběží ventilátor.

### BrilliantLight (dle modelu)

Myčka nádobí je vybavená osvětlením mycího prostoru.

Při otevřených dvířkách se osvětlení po 15 minutách automaticky vypne.

Osvětlení vnitřního prostoru můžete vypnout také trvale.

- Zvolte požadované nastavení a potvrďte je pomocí *OK*.

### Verze software

Pro případ servisu si můžete nechat zobrazit stav software elektroniky Vaší myčky nádobí.

- Potvrďte údaj pomocí *OK*.

# Menu „nastavení“

---

## Prodejce

Jen pro specializované prodejce!

Myčka nádobí je vybavena různými demonstračními programy pro specializované obchody.

- Výstavní režim  
Demonstrační program pro výstavy
- Demo hlučnosti mytí  
Program aktivuje oběhové čerpadlo, aby demonstroval hluk při mytí.
- Demo AutoOpen  
Automaticky se otevřou dvířka.
- Osvětl. BrilliantLight  
Trvale se zapne osvětlení vnitřního prostoru.

## Nastavení z výroby

Všechna nastavení myčky nádobí můžete vynulovat na nastavení z výroby.

Nastavení WiFi modulu (pokud je k dispozici) musíte vynulovat zvlášť (viz kapitola „Nastavení, Miele@home, Nastavení modulu“).

- Zvolte položku *Vynulovat* a potvrďte ji pomocí *OK*.

## Ukončení menu „nastavení“

Menu „nastavení“ můžete zase opustit pomocí *Ukončit*.

- Zvolte položku *Ukončit* a potvrďte ji pomocí *OK*.

Na displeji se krátce zobrazí zvolený program a svítí kontrolka zvoleného programu.





Miele spol. s r.o.  
Holandská 4, 639 00 Brno  
Tel.: 543 553 111-3  
Fax: 543 553 119  
Servis-tel.: 543 553 741-5  
E-mail: [info@miele.cz](mailto:info@miele.cz)  
Internet: [www.miele.cz](http://www.miele.cz)

Miele & Cie. KG  
Carl-Miele-Straße 29  
33332 Gütersloh  
Německo

**Servisní služba Miele  
příjem servisních zakázek  
800 MIELE1  
(800 643531)**