

DENNÍ PRŮVODCE K NÁVODU NA POUŽITÍ



DĚKUJEME VÁM ZA ZAKOUPENÍ PRODUKTU WHIRLPOOL.

Za účelem získání kompletnější pomoci, prosím, zaregistrujte svůj spotřebič na:
www.whirlpool.eu/register



Bezpečnostní pokyny a Průvodce pro použití a péči si můžete stáhnout na našich webových stránkách <http://docs.whirlpool.eu>, postupujte podle pokynů na zadní straně tohoto návodu.

Před použitím tohoto výrobku si pečlivě přečtěte průvodce Zdraví a Bezpečnost.

POPIS PRODUKTU

ZAŘÍZENÍ

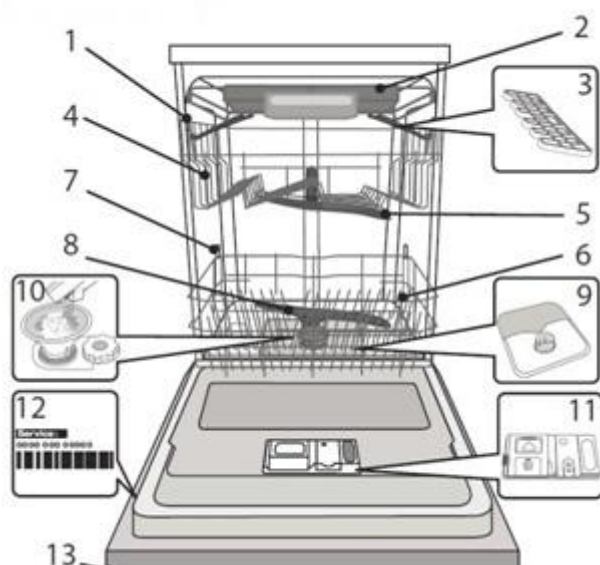

1. Horní koš
2. Koš na příbory
3. Sklápěcí klapky
4. Seřizovač výšky horního koše
5. Horní ostřikovací rameno
6. Dolní koš
7. Zóna prostoru
8. Dolní ostřikovací rameno
9. Montáž filtru
10. Nádržka na sůl
11. Dávkavače mycího prostředku a leštidla
12. Typový štítek
13. Ovládací panel

OVLÁDACÍ PANEL

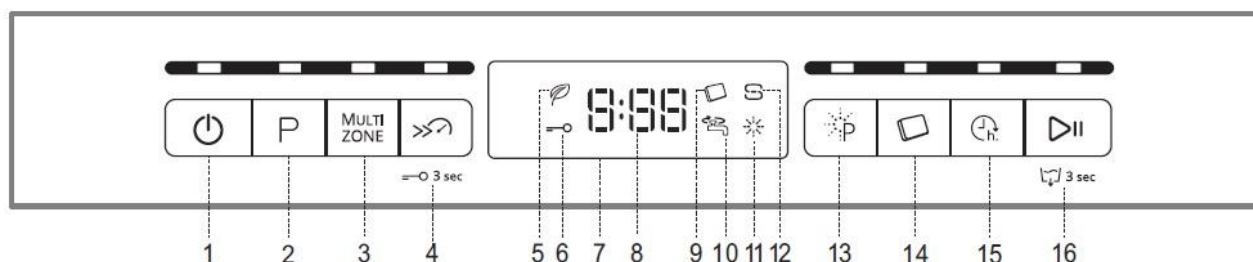

1. Tlačítko On-Off/Reset s kontrolkou
2. Tlačítko pro výběr programu s kontrolkou
3. Tlačítko Multizone s kontrolkou / zámek tlačítek
4. Tlačítko Turbo s kontrolkou / zámek tlačítek
5. Kontrolka programu Eco
6. Kontrolka zámku
7. Displej
8. Kontrolka čísla programu a indikátoru zbývajících času
9. Kontrolka tablet (Tab)
10. Kontrolka uzavřeného vodního kohoutku
11. Kontrolka náplně leštidla
12. Kontrolka ukazatele soli
13. Tlačítko s kontrolkou Power Clean
14. Tlačítko s kontrolkou tablet (Tab)
15. Tlačítko s kontrolkou funkce Delay (Odložený)
16. Tlačítko Start / Pause s kontrolkou / Vypouštění

PŘED PRVNÍM POUŽITÍM

SŮL, LEŠTIDLO a MYCÍ PROSTŘEDEK

RADA PŘED PRVNÍM POUŽITÍM

Po instalaci odstraňte zátky ze stojanů a upevňovací pružné prvky z horního koše.

PLNĚNÍ NÁDRŽKY NA SŮL

Používání soli zabraňuje tvorbě VODNÍHO KAMENE na nádobí a na funkčních součástech spotřebiče.

- Je důležité, aby nádržka na sůl nikdy nebyla prázdná.
- Je důležité nastavit tvrdost vody.

Nádržka na sůl se nachází ve spodní části myčky (viz *POPIS PROGRAMŮ*) a měla by být doplněna při zasvícení kontrolky  na ovládacím panelu **SALT REFILL** (doplnit sůl).



1. Odstraňte dolní koš a odšroubujte víčko nádržky (proti směru hodino-vých ručiček).
2. Umístěte trychtýř (viz obrázek) a naplňte nádržku solí až po okraj (přibližně 1 kg); není neobvyklé, že bude unikat malé množství vody.

3. Vyjměte trychtýř a kolem otvoru otřete všechny částičky soli.

Ujistěte se, že víčko je pevně přišroubováno, takže žádný mycí prostředek se nemůže dostat do nádoby během mycího programu (to by mohlo způsobit trvalé poškození změkčovače vody).

Vždy, když je třeba přidat sůl, doporučujeme doplnit sůl před spuštěním mycího cyklu.

NASTAVENÍ TVRDOSTI VODY

Aby mohl změkčovač vody pracovat perfektním způsobem, je nezbytné, aby nastavení tvrdosti vody bylo založeno na skutečné tvrdosti vody ve vašem domě. Tyto informace lze získat u místního dodavatele vody.

Tovární nastavení je určeno pro průměrnou (3) tvrdost ody.

- Zapněte spotřebič pomocí tlačítka **ON / OFF**.
- Vypněte spotřebič pomocí tlačítka **ON / OFF**.
- Podržte tlačítka **START / PAUSE** po dobu 5 sekund, dokud neuslyšíte pípnutí.
- Zapněte přístroj pomocí tlačítka **ON / OFF**.
- Aktuální číslo úrovně výběru a indikátor soli blikají.
- Stiskněte tlačítka **P** a vyberte požadovanou úroveň tvrdosti (viz *TABULKA TVRDOSTI VODY*).

Tabulka tvrdosti vody			
Úroveň		°dH Německé stupně	°dH Francouzské stupně
1	měkká	0 - 6	0 - 10
2	střední	7 - 11	11 - 20
3	průměrná	12 - 17	21 - 30
4	tvrdá	17 - 34	31 - 60
5	velmi tvrdá	35 - 50	61 - 90

- Vypněte spotřebič pomocí tlačítka **ON / OFF**.

Nastavení je dokončeno! Jakmile je tento proces dokončen, spusťte program bez zatížení.

Používejte pouze sůl, která byla speciálně vyrobena pro myčky nádobí. Po doplnění soli do spotřebiče kontrolka pro její doplnění zhasne.

V případě, že zásobník na sůl není doplněn, může být výsledkem poškození změkčovače vody a topného tělesa zařízení.

NAPLNĚNÍ DÁVKOVAČE LEŠTÍCÍM PROSTŘEDKEM

Leštící prostředek zjednodušuje sušení. Dávkovač leštidla A by měl být naplněn, když zasvítí kontrolka RINSE AID REFILL.

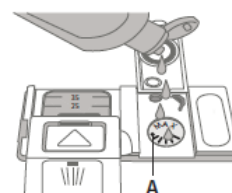
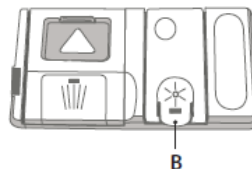

1. Otevřete dávkovač **B** stisknutím tlačítka a zatažením za úchytku na víku.
2. Opatrně nalijte leštidlo až na maxima (110 ml) - až po referenční zářez plnicího prostoru, aby nedošlo k jeho rozliti. Pokud se tak stane, okamžitě vysušte skvrny suchým hadříkem.
3. Stiskněte víko dolů, dokud neuslyšíte cvaknutí - uzavření.

NIKDY nelijte leštidlo přímo do vany.

SEŘÍZENÍ DÁVKOVAČE LEŠTIDLA

Pokud nejste zcela spokojeni s výsledky sušení, můžete nastavit množství použití leštidla.

- Zapněte myčku pomocí tlačítka **ON / OFF**.
 - Vypněte ji pomocí tlačítka **ON / OFF**.
 - Stiskněte třikrát tlačítka **START / PAUSE** - uslyšíte zvukový signál.
 - Zapněte myčku pomocí tlačítka **ON / OFF**.
 - Aktuální číslo úrovně výběru a indikátor leštidla budou blikat.
 - Stiskněte tlačítka **P** pro výběr úrovně množství leštidla, které má být dodáváno.
 - Vypněte myčku pomocí tlačítka **ON / OFF**
- Nastavení je dokončeno!

Je-li hladina leštidla nastavena na hodnotu 1 (ECO), žádné leštidlo nebude dodáváno. Indikátor LOW RINSE AID nebude svítit, pokud již nebude leštidlo dostupné. Mohou být nastaveny maximálně 4 úrovně v závislosti na modelu myčky. Tovární nastavení je pro střední úroveň.

- Pokud uvidíte namodralé šmouhy na nádobí, nastavte nízké číslo (2-3).
- Pokud se na nádobí objeví kapky vody nebo bílé vápenné skvrny, nastavte vysoké číslo (4-5).

PLNĚNÍ DÁVKOVAČE MYCÍHO PROSTŘEDKU

Chcete-li otevřít dávkovač mycího prostředku, otevřete prostor **A**. Mycí prostředek vložte do suchého dávkovače **B**. Umístěte množství mycího prostředku na předmytí přímo dovnitř vany.

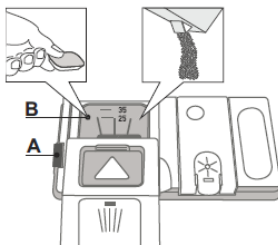

1. Pro správné vyměření / dávkování mycího prostředku viz TABULKA PROGRAMŮ. Prostor **B** představuje úroveň maximálního množství kapalného nebo práškového mycího prostředku, které mohou být přidány do každého cyklu.

2. Odstraňte zbytky mycích prostředků z okrajů dávkovače a zavřete kryt, dokud nezapadne.
3. Zavřete víko dávkovače mycího prostředku tahem nahoru, dokud uzavírací zařízení není zajištěno na svém místě.

Dávkovač se automaticky otevře v pravý čas, podle nastaveného programu. Jsou-li použity mycí prostředky typu "vše v jednom", doporučujeme použít tlačítko TABLET, protože upraví program tak, aby bylo dosaženo nejlepšího výsledku mytí a sušení.

TABULKA PROGRAMŮ

Program	Dostupné možnosti*)	Příhrádka na mycí prostředek		Délka mycího programu (h.min)**)	Spotřeba vody (litry/cyklus)	Spotřeba energie (kWh/cyklus)
		Tub	B			
1. EKO 50°		✓	✓	3:40	9,5	0,83
2. Šestý smysl 50-60°	MULTI ZONE >>>	✓	✓	1:25 - 3:00	7,0 - 14,0	0,9 - 1,40
3. 1h Mytí a Sušení 55°	MULTI ZONE	-	✓	1:00	10,5	1,20
4. Intenzivní 65°	MULTI ZONE >>>	-	✓	2:50	16	1,60
5. Denní 50°		-	✓	1:30	13	1,15
6. Tichý 50°		-	✓	3:30	15	1,15
7. Rychlý 30 min 50°		-	✓	0:30	9	0,50
8. Sklo 45°		-	✓	1:40	11,5	1,20
9. Předmytí -		-	-	0:12	4,5	0,01
10. Dezinfekce 65°		-	✓	1:40	10	1,30
11. Samočištění 65°		-	✓	0:50	8	0,85

ECO programová data se měří v laboratorních podmínkách v souladu s evropskou normou EN 50242.

*) Ne všechny možnosti mohou být použity současně.

**) Doba trvání programu zobrazená na displeji nebo v příručce je odhad vypočtený za standardních podmínek. Skutečná doba se může lišit v závislosti na mnoha faktorech, jako jsou teplota a tlak vstupní vody, pokojová teplota, množství mycího prostředku, množství a druh zatížení, vyvažování zátěže, další vybrané volby a kalibrace snímače. Kalibrace čidel může zvýšit dobu trvání programu až o 20 minut.

Příkon v pohotovostním režimu: Spotřeba v zapnutém stavu: 5 W - Spotřeba v režimu vypnuto: 0,5 W

POPIS PROGRAMŮ

Pokyny k výběru mycího cyklu.

ECO 50° - normálně zašpiněné nádobí. Standardní program je nejúčinnější z hlediska jeho celkové spotřeby energie a vody.

6. Smysl® - pro normálně zašpiněné nádobí se zaschlými zbytky potravy. Snímá úroveň nečistot na nádobí, a podle toho upravuje program. Když senzor detekuje úroveň zašpinění, na displeji se zobrazí animace a doba cyklu je aktualizována.

1h Mytí a Sušení 55° - lehce, normálně zašpiněné nádobí. Každodenní program vhodný pro nezaschnuté, ale čerstvě znečištěné, zajišťující čisté a suché nádobí jen za 60 minut.

Intenzivní 65° - program je doporučován pro silně zašpiněné nádobí, vhodné zejména pro pánve a hrnce (nesmí být použit pro jemné předměty).

DENNÍ 50° - normálně zašpiněné nádobí.

Každodenní cyklus, který zajišťuje optimální výkon čištění v kratším čase.

Tichý 50° - vhodný pro noční provoz spotřebiče.

Zajištěn optimální výkon.

Rychlý 30min 50° - program má být použit pro lehce znečištěné nádobí bez zaschlých zbytků potravin. (Ideální pro 2 sady).

Sklo 50° - Cyklus pro jemné předměty, které jsou více citlivé na vysoké teploty, jako jsou například sklenice a šálky.

Předmytí - pro nádobí, které má být umyto později. S tímto programem nepoužívejte žádný mycí prostředek.

Dezinfekce 65° - Normálně nebo silně znečištěné nádobí, s přídatným antibakteriálním mytím.

Samočištění 65° - Program má být použit k provádění údržby myčky. Čistí vnitřek zařízení za použití horké vody.

MOŽNOSTI A FUNKCE

VOLBY mohou být zvoleny přímo stisknutím odpovídajícího tlačítka (viz OVLÁDACÍ PANEL).

Pokud volba není kompatibilní s vybraným programem, viz TABULKA PROGRAMŮ, odpovídající LED rychle 3x zabliká a pípne. Tato volba nebude povolena.

MULTI
ZONE

MULTIZÓNA

Pokud není mnoho nádobí, které má být umyto, může být použita volba polovičního zatížení, aby se ušetřila voda, elektřina a mycí prostředek.

Vyberte program a stiskněte tlačítko MULTIZONE: kontrolka nad tlačítkem se rozsvítí a symbol zvoleného koše se objeví na displeji. Standardně spotřebič myje nádoby ve všech koších. Chcete-li mýt pouze konkrétní koš, stiskněte opakovaně toto tlačítko:

 se zobrazí na displeji (pouze spodní koš)

 se zobrazí na displeji (pouze horní koš)

 se zobrazí na displeji (pouze koš na příbory)

 se zobrazí na displeji (volba OFF - spotřebič bude mýt nádoby ve všech koších)

Pokud plníte pouze horní nebo dolní koš, odpovídajícím způsobem snižte množství mycího prostředku.



TURBO

Tuto možnost lze použít ke snížení doby trvání hlavního programu při zachování stejné úrovně mytí a sušení.

Po volbě programu stiskněte tlačítko TURBO a rozsvítí se kontrolka. Chcete-li zrušit volbu, stiskněte znovu stejné tlačítko.



ZÁMEK

Stiskněte tlačítko TURBO po dobu 3 vteřin, bude aktivována funkce KEYLOCK. Funkce KEYLOCK bude blokovat ovládací panel kromě tlačítka ON / OFF. Pro deaktivaci zámku klávesnice znovu dlouze stiskněte tlačítko TURBO.



INTEZIVNÍ ČIŠTĚNÍ (POWER CLEAN)

Díky zvýšení síly stříkání poskytuje tato možnost intenzivnější a silnější mytí v dolním koši, na specifické ploše. Tato volba je doporučena pro mytí hrnců a rendlíků. Stiskněte toto tlačítko pro aktivaci POWER CLEAN (intenzivní čištění), (kontrolka svítí).

TABLET (Tab), (Tableta)



Toto nastavení umožňuje optimalizovat výkon programu v závislosti na typu použitého prostředku. Stiskněte tlačítko TABLET (tableta), (rozsvítí se kontrolka a odpovídající symbol), pokud používáte kombinované mycí prostředky ve formě tablet (leštidlo, sůl a mycí prostředek v 1 dávce). **Pokud používáte práškový nebo tekutý mycí prostředek, tato volba by měla být vypnuta.**

DELAY (Odložený)



Zahájení programu může být odloženo na dobu mezi 0:30 a 24 hodin.

1. Vyberte program a jakékoliv požadované možnosti. Stiskněte tlačítko DELAY (opakovaně) pro odložení začátku programu. Nastavitelná od 0:30 do 24 hodin. S každým stiskem tlačítka se spuštění zpožďuje o 0:30 hod, pokud je volba pod 4 hodiny; o 1:00 hod, pokud je volba nižší než 12 hodin; a o 4 hodiny, pokud je volba nad 12 hodin. V případě dosažení 24 hodin je dalším stiskem tlačítka odložený start deaktivován.
2. Stiskněte tlačítko START / PAUSE: časovač začne odpočítávat;
3. Po uplynutí této doby se kontrolka spínače vypne a program se spustí automaticky.

Pokud se v době odpočítávání opětovně stiskne tlačítko START / PAUSE, možnost odložení se zruší a vybraný program se spustí automaticky.

Funkci zpoždění nelze nastavit, pokud byl již program spuštěn.

ZAVŘENÝ PŘÍVOD VODY - Alarm



Bliká, když nefunguje přívod vody nebo je vodovodní kohoutek zavřený.

VYPOUŠTĚNÍ



Chcete-li zastavit a zrušit aktivní cyklus, lze využít funkci Vypouštění. Dlouze stiskněte tlačítko START / PAUSE, bude aktivována funkce VYPOUŠTĚNÍ. Aktivovaný program bude zastaven a voda v myčce na nádobí bude odváděna ven.

DENNÍ POUŽÍVÁNÍ

1. KONTROLA PŘIPOJENÍ VODY

Zkontrolujte, zda je myčka připojena k přívodu vody a že je kohoutek otevřený.

2. ZAPNĚTE MYČKU

Stiskněte tlačítko **ON / OFF**.

3. VLOŽTE NÁDOBÍ

(viz **VLOŽENÍ NÁDOBÍ DO KOŠŮ**)

4. PLNĚNÍ DÁVKOVAČE MYCÍHO PROSTŘEDKU

(viz **TABULKA PROGRAMŮ**).

5. ZVOLTE PROGRAM A PŘÍZPUSOBTE SI CYKLUS

Vyberte nejvhodnější program v souladu s typem nádobí a jeho úrovní znečištění (viz **POPIS PROGRAMŮ**) stisknutím tlačítka **P**.

Vyberte požadované možnosti (viz **MOŽNOSTI A FUNKCE**).

6. START

Spustíte mycí cyklus stisknutím tlačítka **START / PAUSE**. Když se program spustí, uslyšíte pípnutí.

7. KONEC MYCÍHO CYKLU

Konec mycího cyklu je signalizován pípnutím a na displeji se zobrazí **END**. Otevřete dveře a vypněte spotřebič stisknutím tlačítka **ON / OFF**.

Počkejte několik minut před vyjmutím nádobí - aby se zabránilo popálení. Vyjměte nádobí, počínaje spodním košem.

Po skončení programu začíná další fáze sušení v délce 30 min. Myčku můžete vyložit kdykoliv poté, co je program ukončen. S cílem zajistit lepší efekt sušení doporučujeme spotřebič nechat běžet po dobu 30 minut.

Spotřebič se automaticky vypne po jistém prodlouženém období nečinnosti, s cílem minimalizace spotřeby elektrické energie. V případě, že nádobí je pouze lehce zašpiněné, nebo bylo-li opláchnuté vodou před vložením do myčky, snižte množství mycího prostředku.

RADY A TIPY

TIPY

Před vložením do koše odstraňte všechny zbytky jídla z nádobí a vyprázdněte sklenice. **Nádobí nemusíte předem oplachovat pod tekoucí vodou.** Uspořádejte nádobí tak, aby stálo pevně na svém místě a nepřevrátilo se; a uspořádejte nádoby s otvory směrem dolů a konkávní / konvexní části šikmo, což umožňuje vodě dostat se na každý povrch a volně proudit.

Varování: poklice, rukojeti, podnosy a pánve nesmí bránit postřikovači v otáčení. Drobné položky umístěte do košíku na příbory. Velmi zašpiněné nádobí by mělo být umístěno ve spodním koši, protože v této oblasti jsou vodní sprchy silnější a umožňují vyšší účinnost mytí. Po naplnění spotřebiče se ujistěte, že ramena postřikovače se mohou volně otáčet.

HYGIENA

Aby se zabránilo zápachu a usazeninám, které mohou být nahromaděné v myčce, prosím, nejméně jednou za měsíc spusťte program s vysokou teplotou. K čištění spotřebiče použijte čajovou lžičku mycího prostředku a spusťte jej prázdný bez zatížení .

ÚPRAVA BĚŽÍCÍHO PROGRAMU

Pokud byl vybrán nesprávný program, je možné jej změnit za předpokladu, že teprve začal: stiskněte a podržte tlačítko **ON / OFF**, zařízení se vypne.

Zapněte zařízení pomocí tlačítka **ON / OFF** a vyberte nový mycí cyklus a všechny požadované volby; zahajte cyklus stisknutím tlačítka **START / PAUSE**.

PŘIDÁNÍ DALŠÍHO NÁDOBÍ

Bez vypnutí přístroje otevřete dveře (**pozor, horká pára!**) a umístěte nádobí v myčce nádobí. Zavřete dvířka a stiskněte tlačítko **START / PAUSE**, cyklus začne od okamžiku, ve kterém byl přerušen.

NÁHODNÉ PŘERUŠENÍ

Pokud se během mycího cyklu otevřely dveře, nebo došlo-li k výpadku proudu, cyklus se zastaví. Jakmile se dveře zavřou nebo se obnoví dodávka elektřiny, cyklus se spustí znovu z místa, kde byl přerušen, stiskněte tlačítko **START / PAUSE**.

Další informace o funkcích si můžete vyžádat nebo si je stáhnout z



webových stránek v Průvodci Použití & Péče, kde na poslední straně naleznete příslušné pokyny.

NEVHODNÉ NÁDOBÍ

- Dřevěné nádobí a dřevěné přibory.
- Jemné zdobené sklenice, umělecké ruční zdobení a starožitné nádobí. Jejich ozdoby nejsou odolné!
- Části ze syntetického materiálu, které nejsou odolné proti vysokým teplotám.
- Nádobí z mědi a cínu.
- Nádobí znečištěné popelem, voskem, mazacím tukem nebo barvou.

Barvy skleněných ozdob a části z hliníku / stříbra se mohou změnit nebo zmizet v průběhu mycího procesu. Některé druhy skla (např. části z křišťálu) se mohou stát neprůhlednými už po několika mycích cyklech.

POŠKOZENÍ SKLENIC A NÁDOBÍ

- Používejte pouze sklenice a porcelán, které jsou zaručeny výrobcem jako vhodné pro mytí v myčce.
- Používejte jemný mycí prostředek vhodný pro nádobí
- Sklenice a přibory posbírejte z myčky ihned, jakmile je mycí cyklus u konce.



SENSING THE DIFFERENCE

VLOŽENÍ NÁDOBÍ DO KOŠŮ

KOŠ NA PŘÍBORY

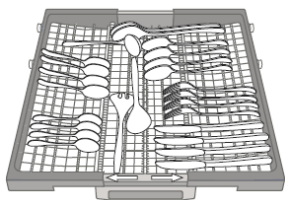

Třetí koš byl navržen pro příbory. Uspořádejte příbory, jak je uvedeno na obrázku níže. Samostatné uspořádání příborů umožňuje jednodušší umytí a zlepšuje kvalitu mytí a sušení. **Nože a**

nádobí s ostrými hranami se musí umístit s čepelí směřující dolů.

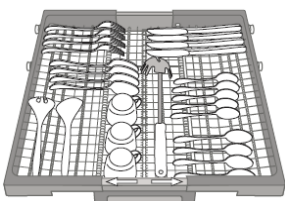

Geometrie koše umožňuje umístění tak malých položek, jako jsou šálky na kávu, uprostřed tohoto koše.

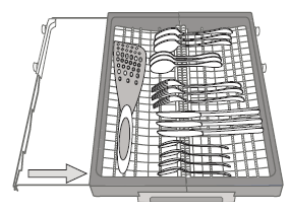

Koš na příbory je vybaven dvěma bočními posuvnými koši, aby umožnily co nejvyšší prostor pod koši a umožnily nakládku vysokých položek do horního koše.

HORNÍ KOŠ

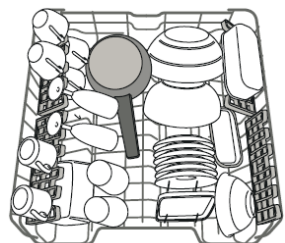

Vložte jemné a lehké nádobí: sklenice, šálky, talíře, nízké salátové misky. Horní stojan má sklopné opory, které mohou být použity ve svislé poloze při vkládání čajových / dezertních talířků, nebo v nižší poloze

pro vkládání mís a potravinových dóz.

(příklad naplnění horního koše)

NASTAVENÍ VÝŠKY HORNÍHO KOŠE

Výška horního koše může být nastavena: vysoká poloha - umístění objemného nádobí ve spodním koši a nízká poloha - použití sklopných opěr pro vytvoření většího prostoru v horním koši a vyhnutí se kolizi s položkami naloženými ve spodním koši. Horní koš je vybaven **seřizovačem výšky horního koše** (viz obrázek), aniž byste stiskli páčky, zvedněte jej jednoduše držením po obou stranách, dokud nebude stabilní ve své horní poloze. Chcete-li vrátit koš do spodní polohy, stiskněte páky **A** po stranách koše a posuňte koš směrem dolů. **Důrazně doporučujeme, abyste nenastavovali výšku koše, když je naplněn. NIKDY nezvedejte nebo nesnižujte koš pouze na jedné straně.**

SKLÁPĚCÍ KLAPKY S POLOHOVATELNOU POZICÍ

Boční sklopné klapky mohou být polohované ve třech různých výškách pro optimalizaci uspořádání nádobí uvnitř koše. Sklenice na víno mohou být umístěny bezpečně ve sklápěcích klapkách vložením stonku každé sklenice do odpovídajícího otvoru.

Pro optimální výsledky sušení nakloňte sklápěcí klapky. Chcete-li změnit sklon, potáhněte sklápěcí klapky, posuňte je a umístěte je do polohy, kterou požadujete.

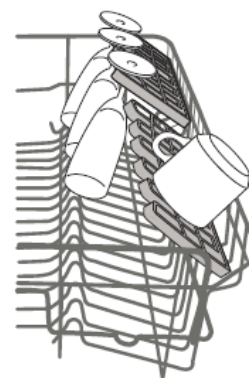

Dolní koš

Pro hrnce, poklice, talíře, salátové mísy, příbory apod. Velké talíře a poklice by měly být ideálně umístěny po stranách, aby se zabránilo blokování postřikovacího ramene. Dolní koš má sklápěcí klapky, které mohou být použity ve svislé poloze, když vkládáme talíře, nebo ve vodorovné poloze (dolní) pro vkládání pánví a salátových mís.

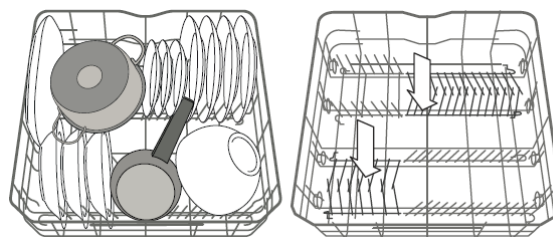

(příklad naložení do spodního koše)

VÝKONNÉ ČIŠTĚNÍ VE SPODNÍM KOŠI

Power Clean® používá speciální vodní trysky v zadní části dutiny pro více intenzivní mytí velice špinavých předmětů. Umístěte hrnce / rendlíky tak, aby čelily tryskám Power Clean®, a pak aktivujte na panelu funkci **POWER CLEAN**. Spodní koš stojan má zónu prostoru, ve které může být použita zvláštní podpora koše pro použití pánví nebo pekáčů pro uložení ve vzpřímené poloze, čímž zabírají méně místa.

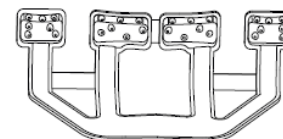

1. Nastavte oblast Power Clean® (G) sklopením zadní desky držáků pro vložení hrnců.
2. Vložte hrnce a rendlíky vertikálně nakloněné do Power Clean® oblasti. Hrnce musí být nakloněny k vodním tlakovým tryskám.

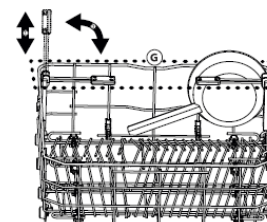

PÉČE A ÚDRŽBA

ČIŠTĚNÍ FILTRU

Pravidelně čistěte sestavu filtrů tak, aby se filtry nezanášely, a aby odpadní voda správně odtékala. Filtrační sestava se skládá ze tří filtrů, která odstraňují zbytky jídla z mycí vody, a potom recirkulují vodu: Pro dosažení nejlepších výsledků mytí je třeba je udržovat v čistotě.

Myčka se nesmí používat bez filtrů, nebo pokud je filtr uvolněný.

Po několika mytích zkontrolujte sestavu filtrů a v případě potřeby ji důkladně vyčistěte pod tekoucí vodou pomocí nekovového kartáče a níže uvedených pokynů:

1. Otočte válcový filtr **A** proti směru hodinových ručiček a vytáhněte ho (obr.1).
2. Vyjměte víko filtru **B** mírným tlakem na boční klapky (obr.2).
3. Vytáhněte nerezovou ocelovou desku filtru **C** (obr.3).
4. Zkontrolujte lapač a odstraňte všechny zbytky jídel.

NEODSTRAŇUJTE ochranu mycího čerpadla (černý detail) (obr.4).

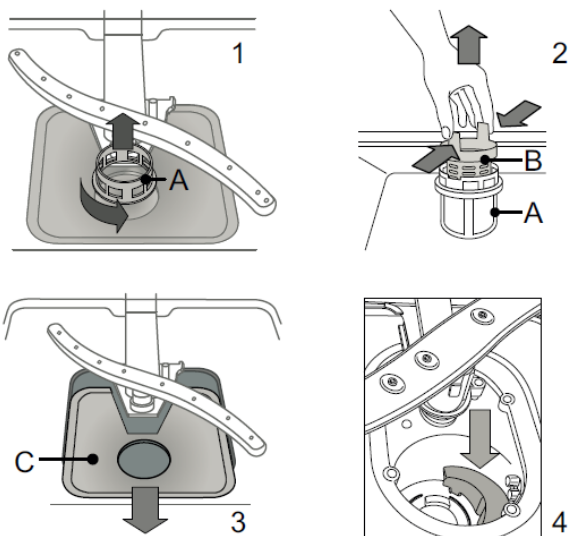

Po vyčištění filtrů umístěte zpátky sestavu filtrů a upevněte ji do správné polohy; to je nezbytné pro udržení efektivního provozu myčky.

ČIŠTĚNÍ OSTŘIKOVACÍCH RAMEN

Může se stát, že zbytky jídla mohou pokrýt ostřikovací ramena a zablokovat otvory používané pro stříkání vody. Proto se doporučuje z času na čas zkontrolovat ramena a vyčistit je pomocí malého nekovového kartáčku.

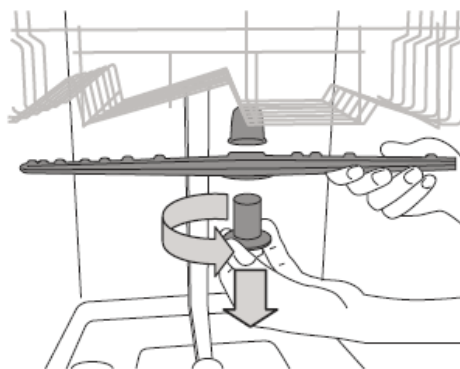

Pro odstranění horního ostřikovacího ramene otočte plastový zajišťovací kroužek proti směru hodinových ručiček. Horní sprchovací rameno by mělo být namontováno zpátky tak, aby strana s větším počtem otvorů směřovala nahoru.

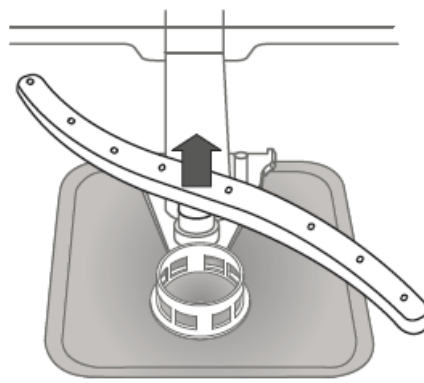

Spodní sprchovací rameno se může vytáhnout povytažením směrem nahoru.

ČIŠTĚNÍ PŘÍVODNÍ HADICE

V případě, že hadice pro přívod vody je nová nebo nebyla použita po delší dobu, před připojením ke zdroji vody nechte protékat hadicí vodu, dokud nebude čirá, abyste se ujistili, že neobsahuje nečistoty. Případné nečistoty v hadici by mohly ucpat a poškodit myčku.

ŘEŠENÍ PROBLÉMŮ

Problém	Možná příčina	Řešení
Myčka na nádobí se nespustí nebo nereaguje na příkazy.	Spotřebič nebyl správně zapojen.	Zasuňte zástrčku do zásuvky.
	Výpadek proudu	Po obnovení napájení se myčka spustí automaticky.
	Dveře myčky nejsou uzavřeny.	Rázně zatlačte dvířka, dokud neuslyšíte "cvaknutí".
Myčka nevypouští vodu.	Nereaguje na příkazy.	Vypněte spotřebič pomocí tlačítka ON / OFF a opětovně jej zapněte po uplynutí přibližně jedné minuty a resetujte program.
	Mycí cyklus ještě neskončil.	Počkejte, dokud se mycí cyklus neukončí.
	Vypouštěcí hadice je ohnutá.	Zkontrolujte, zda vypouštěcí hadice není ohnutá (viz MONTÁŽNÍ NÁVOD).
	Odtokové potrubí je zablokováno. Filtr je zanesen zbytky jídla.	Vyčistěte odtokovou trubku. Vyčistěte filtr (viz ČIŠTĚNÍ FILTRU).
Myčka nádobí dělá nadměrný hluk.	Nádobí chrastí proti sobě.	Uspořádejte správně nádobí (viz VLOŽENÍ NÁDOBÍ DO KOŠŮ).
	Je produkováno nadměrné množství pěny.	Mycí prostředek nebyl správně odměřen nebo není vhodný pro použití v myčkách na nádobí (viz PLNĚNÍ DÁVKOVAČE MYCÍCH PROSTŘEDKŮ). Resetujte myčku stiskem tlačítka DRAIN (viz MOŽNOSTI A FUNKCE) a spustte nový program bez mycího prostředku.
Nádobí není čisté.	Nádobí nebylo správně uspořádáno.	Uspořádejte správně nádobí (viz VLOŽENÍ NÁDOBÍ DO KOŠŮ).
	Ostříkovací ramena se nemohou volně otáčet, v otáčení brání špatně naskládané nádobí.	Uspořádejte správně nádobí (viz VLOŽENÍ NÁDOBÍ DO KOŠŮ).
	Mycí cyklus je příliš jemný.	Vyberte vhodný mycí cyklus (viz TABULKA PROGRAMŮ).
	Je produkováno nadměrné množství pěny.	Mycí prostředek nebyl nadávkován správně nebo není vhodný pro použití v myčkách nádobí (viz PLNĚNÍ DÁVKOVAČE MYCÍHO PROSTŘEDKU).
	Víčko na zásuvce pro leštidlo nebylo správně uzavřeno.	Ujistěte se, že víčko dávkovače leštidla je uzavřeno.
	Filtr je znečištěn nebo ucpan.	Vyčistěte sestavu filtrů (viz PÉČE A ÚDRŽBA).
	Chybí sůl.	Naplňte zásobník soli (viz PLNĚNÍ ZÁSOBNÍKU NA SŮL).

PRŮVODCE ÚDRŽBOU A ŘEŠENÍ PROBLÉMŮ

Pro více informací, postupy údržby a řešení problémů viz průvodce Použití a Údržby.

Průvodce Použití a Údržby lze získat prostřednictvím:

- poprodejšího servisu; telefonní číslo naleznete v záruční knížce.
- stáhnutím z internetových stránek: <http://docs.whirlpool.eu>
- použitím QR kódu



TECHNICKÝ PRODUKTOVÝ LIST

Technické údaje obsahující údaje o spotřebě energie, které mohou být staženy z webových stránek:

<http://docs.whirlpool.eu>

KONTAKTOVÁNÍ POPRODEJNÍHO SERVISU

Pokud se obrátíte na poprodejší servis, musíte poskytnout kódy zobrazené na typovém štítku, připojeném na levé nebo pravé straně ve dveřích myčky. Telefonní číslo je uvedeno v záruční knížce nebo na internetových stránkách: <http://www.whirlpool.eu>

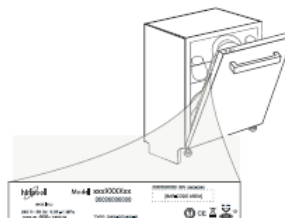

195144652.00

06/2016 as - Xerox Fabrianc

