

# PŘÍRUČKA PRO BĚŽNÉ POUŽITÍ



DĚKUJEME VÁM, ŽE JSTE SI ZAKOUPILI VÝROBEK WHIRLPOOL.

Potřebujete-li širší podporu, zaregistrujte svůj spotřebič na adrese [www.whirlpool.eu/register](http://www.whirlpool.eu/register)



Stáhněte si **Návod k použití** z webu

<http://docs.whirlpool.eu>

Postupujte podle návodu na poslední straně.

Před použitím spotřebiče si důkladně prostudujte **Průvodce zdravím & bezpečností a instalace**.



Převozní šrouby je třeba před použitím spotřebiče odstranit.

Podrobnější pokyny k jejich odstranění najdete v **Průvodce zdravím & bezpečností a instalace**.

## POPIS PRODUKTU

### SPOTŘEBIČ

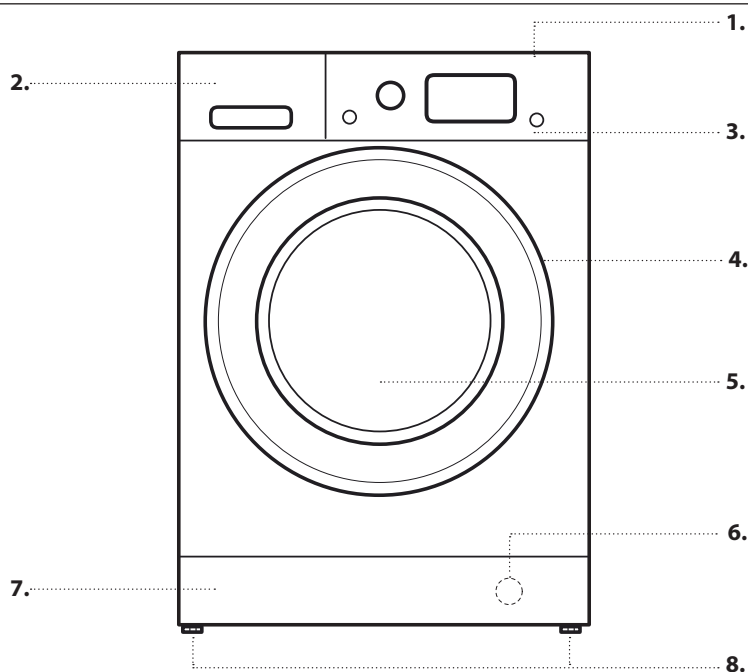

1. Poslední
2. Dávkovač pracího prostředku
3. Ovládací panel
4. Držadlo víka
5. Dveře
6. Vodní filtr – za krycím panelem
7. Snímatelný spodní panel
8. Nastavitelné nožičky (2)

### OVLÁDACÍ PANEĽ

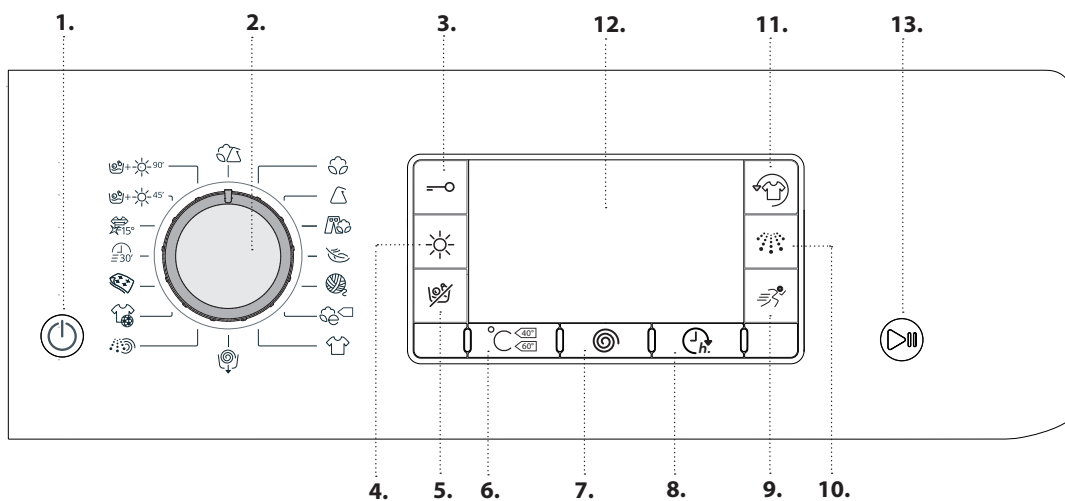

1. Tlačítko Zap./Vyp.
2. Voliče programů
3. Tlačítko Zablokování
4. Tlačítko Režim sušení
5. Tlačítko Samostatné Sušení
6. Tlačítko teplota
7. Tlačítko Odstředování
8. Tlačítko Odložený start
9. Tlačítko Rychlé
10. Tlačítko Intenz. Máchání
11. Tlačítko FreshCare+
12. Displej
13. Tlačítko Start/Pauza

## DÁVKOVAČ PRACÍHO PROSTŘEDKU

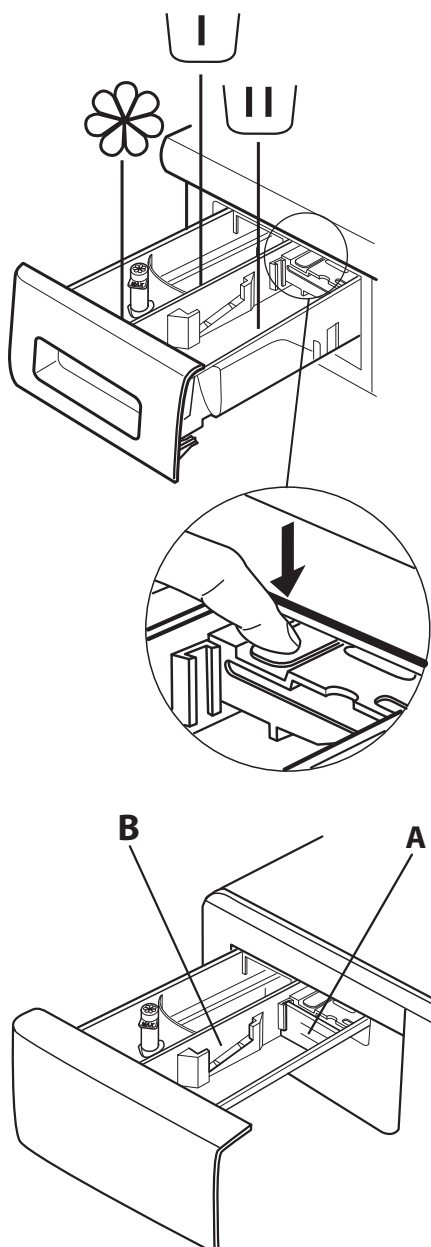

### Příhrádka pro předpírku

- Prací prostředek pro předpírku



### Zásobník pro hlavní praní

- Prací prostředek pro hlavní praní
- Odstraňovač skvrn
- Změkčovač vody



### Zásobník pro aviváž

- Změkčovač
- Tekutý škrob

**Do zásobníku nalijte aviváž nebo roztok škrobu. Nepřekračujte přitom maximální úroveň (max).**

### Uvolňovací tlačítko

(stisknutím uvolníte zásuvku pro čištění).

Při praní s tekutým pracím prostředkem využijte raději zásobník **A** – zaručíte tak správné dávkování pracího prostředku (tento zásobník se nachází v sáčku s návodem k použití). Používáte-li prací prostředek v prášku, přesuňte zásobník do části označené **B**.

## PŘED PRVNÍM POUŽITÍM

Informace o výběru a spuštění programu naleznete v části **BĚŽNÉ POUŽÍVÁNÍ**.

Při prvním zapnutí budete vyzváni, abyste provedli volbu jazyka, a poté bude na displeji automaticky zvoleno menu volby jazyka.

Za účelem volby požadovaného jazyka stiskněte tlačítka a a potvrďte volbu stisknutím tlačítka .

Když si přejete provést změnu jazyka, vypněte zařízení, stiskněte současně tlačítka a a držte je stisknutá, dokud neuslyšíte akustický signál a neobjeví se menu pro volbu jazyka.

Když si přejete změnit jas displeje, který je v rámci přednastavení nastaven na střední hodnotu, vypněte zařízení, při jeho opětovném zapnutí stiskněte současně tlačítka , a a držte je stisknutá, dokud neuslyšíte akustický signál. Stisknutím tlačítek a zvolte požadovaný jas a potvrďte volbu stisknutím tlačítka .

### PRVNÍ SPUŠTĚNÍ PROGRAMU

Odstraňte případné úlomky zbylé z výroby:

1. Zvolte program při teplotě 60 °C.
2. Přidejte malé množství pracího prostředku (maximálně 1/3 množství doporučeného výrobcem pro lehce zašpiněné prádlo) do zásobníku pro hlavní praní dávkovače pracího prostředku.
3. Spusťte program **bez plnění pračky** (s prázdným bubnem).



# BĚŽNÉ POUŽÍVÁNÍ

Více informací o funkcích a podrobnější návod si lze vyžádat nebo stáhnout na webu. Postupujte podle pokynů uvedených na poslední straně.  [www](#)

## 1. VKLÁDÁNÍ PRÁDLA.

- Prádlo připravte podle doporučení v části „RADY A TIPY“. - Otevřete dvířka a vložte prádlo do bubny. Nepřekračujte přitom maximální náplň uvedenou v *Tabulka programů*.
- Zavřete dvířka a zatlačte na ně, aby západka se slyšitelným cvaknutím zaskočila. Zkontrolujte, zda mezi sklem a gumovým těsněním nezůstalo zachycené žádné prádlo.





## 2. OTEVŘETE PŘÍVOD VODY

Ověřte, zda je pračka připojena k elektrické síti a k rozvodu vody. Otevřete přívod vody.



## 3. ZAPNUTÍ PRAČKY SE SUŠIČKOU.

Stiskněte tlačítko ; kontrolka  pomalu bliká.



## 4. VÝBĚR PROGRAMU A UŽIVATELSKÁ ÚPRAVA CYKLU.

U zařízení jsou možné následující funkce:

- Pouze praní
- Praní a sušení
- Pouze sušení

### Pouze praní

Vyberte požadovaný program pomocí VOLIČE PROGRAMŮ. Na displeji se zobrazí název a doba trvání cyklu. Pračka se sušičkou automaticky zobrazí maximální teplotu a otáčky při odstředování, které jsou pro zvolený program možné. Případně příslušnými tlačítky upravte nastavení teploty nebo otáček při odstředování.

- Opakovaným stisknutím tlačítka  můžete postupně procházet nižší teploty, až se na displeji zobrazí symbol praní ve studené vodě („-“).
  - Opakovaným stisknutím tlačítka  můžete postupně procházet nižší otáčky odstředování až se na displeji zobrazí symbol vypnutí odstředování („-“).
- Dalším stisknutím tlačítka dojde k nastavení nejvyšší možné hodnoty.

Vyberte případné požadované možnosti (je-li potřeba).

- Stisknutím tlačítka zvolte možnost; příslušné tlačítko se rozsvítí.
- Možnost zrušíte opětovným stisknutím tlačítka; tlačítko zhasne.

! Pokud není zvolená možnost kompatibilní s nastaveným programem, zazní výstražný tón a na displeji se zobrazí hlášení „Nepoužitelný“. Možnost nebude vybrána.

### Praní a sušení



Chcete-li, aby prádlo bylo vypráno a usušeno bez přerušení mezi oběma cykly, zkontrolujte, zda hmotnost prádla nepřekračuje maximální povolenou hodnotu pro sušení u zvoleného programu (viz sloupec „Maximální náplň na jeden cyklus sušení“ v *Tabulka programů*).

- Při výběru programu a jeho případné úpravě postupujte podle pokynů v odstavci „Pouze praní“.
- Stiskem  zvolte požadovaný režim sušení. K dispozici jsou dva režimy sušení: automatické nebo s časovačem.

- *Automatické sušení s možností volby úrovně:*

V automatickém režimu pračka se sušičkou prádlo suší tak dlouho, dokud nebude dosaženo požadované úrovně vysušení. Jedním stiskem tlačítka  dojde k výběru nejvyšší míry vysušení pro zvolený program. Opětovným stisknutím tlačítka úroveň vysušení snížíte.



K dispozici jsou následující úrovně:

Extra sušení k ulož. : vhodné pro kusy oblečení, které vyžadují úplné vysušení, jako jsou froté ručníky a župany. Sušení k uložení : prádlo je zcela suché a připravené k uložení do skříně.

K zavěšení : prádlo je ponecháno mírně vlhké, čímž se minimalizuje možnost pomačkání. K úplnému dosušení je prádlo třeba vyvěsit.

Sušení k žehlení : prádlo je ponecháno mírně vlhké, čímž se usnadní jeho žehlení.



- *Režim sušení s časovačem:*

Opakovaným stiskem tlačítka  nastavte režim sušení. Poté, co projdete všemi automatickými úrovněmi sušení, stiskněte tlačítko , dokud se nezobrazí požadovaný čas. Lze nastavit hodnoty v rozmezí 30 až 180 minut.

Perete-li náplň přesahující maximální povolené množství pro sušení (viz sloupec „Maximální náplň na jeden cyklus sušení“ v *Tabulka programů*), vyjměte po dokončení pracího cyklu a před začátkem sušení z bubny část prádla. Postupujte následujícím způsobem:



- Při výběru programu a jeho případné úpravě postupujte podle pokynů v odstavci „Pouze praní“.
- Nezahrnovat cyklus sušení.
- Po dokončení pracího cyklu otevřete dvířka a vyjměte část věcí, čímž snížíte náplň. Nyní se držte pokynů v části „Pouze sušení“.

Poznámka: Před otevřením dvířek po dokončení sušení nechte vždy prádlo vychladnout.

Pokud používáte dva přednastavené cykly  a , není třeba vybírat a zapínat cyklus sušení.

### Samostatné Sušení



Tato funkce slouží pouze k vysušení mokrého prádla vypraného předtím v pračce nebo v ruce.

- Zvolte vhodný program pro prádlo, které chcete sušit, (např. Bavlna, chcete-li sušit mokré bavlněné prádlo).
- Chcete-li pouze sušit prádlo bez jeho praní, stiskněte tlačítko .
- Stiskem  zvolte požadovaný režim sušení. Jsou k dispozici dva režimy sušení: automatické úrovně sušení a sušení na čas.

- *Automatické sušení s možností volby úrovně:*

V automatickém režimu pračka se sušičkou prádlo suší tak dlouho, dokud nebude dosaženo požadované úrovně vysušení. Jedním stiskem tlačítka  dojde k výběru nejvyšší míry vysušení pro zvolený program. Opětovným stisknutím tlačítka úroveň vysušení snížíte.



K dispozici jsou následující úrovně:

Extra sušení k ulož. : vhodné pro kusy oblečení, které vyžadují úplné vysušení, jako jsou froté ručníky a župany. Sušení k uložení : prádlo je zcela suché a připravené k uložení do skříně.

K zavěšení : prádlo je ponecháno mírně vlhké, čímž se minimalizuje možnost pomačkání. K úplnému dosušení je prádlo třeba vyvěsit.

Sušení k žehlení : prádlo je ponecháno mírně vlhké, čímž se usnadní jeho žehlení.

- Režim sušení s časovačem:



Opakovaným stiskem tlačítka  nastavte režim sušení. Poté, co projdete všemi automatickými úrovněmi sušení, tiskněte tlačítko , dokud se nezobrazí požadovaný čas. Lze nastavit hodnoty v rozmezí 30 až 180 minut.

Poznámka: před otevřením dvířek po dokončení sušení nechte vždy prádlo vychladnout.

**5. SPRÁVNÉ DÁVKOVÁNÍ PRACÍHO PROSTŘEDKU.** Vysuňte zásobník a nasypte prací prostředek do příslušných přihrádek, jak je popsáno v části „Dávkač Pracího Prostředku“. Toto je nutno učinit jediné tehdy, pokud používáte program „pouze praní“ nebo „praní a sušení“.

**6. ODLOŽENÝ START PROGRAMU.** K nastavení odloženého startu programu viz část „Možnosti a Funkce“.

## 7. SPUŠTĚNÍ PROGRAMU.

Stiskněte tlačítko START/PAUZA. Rozsvítí se příslušná kontrolka, zamknou se dvířka a zhasne symbol  otevřených dveří. Chcete-li změnit program v průběhu pracího cyklu, stiskněte tlačítko START/PAUZA, čímž pračku se sušičkou zastavíte (kontrolka START/PAUZA krátce žlutě zabliká); následně zvolte požadovaný cyklus a stiskněte znovu tlačítko START/PAUZA. Chcete-li otevřít dvířka během pracího cyklu, stiskněte tlačítko START/PAUZA; dvířka lze otevřít, pokud svítí symbol . Opětovným stisknutím tlačítka obnovíte chod programu od místa jeho přerušení.

## 8. ZRUŠENÍ BĚŽÍCÍHO PROGRAMU (JE-LI NUTNÉ)



Stiskněte a přidržte tlačítko , dokud se pračka se sušičkou nezastaví.

Pokud je hladina vody v pračce a její teplota dostatečně nízká, zámek dveří se odemkne a dveře lze otevřít.

Je-li v bubnu voda, zůstanou dvířka zamknutá. Chcete-li dvířka odemknout, zapněte pračku se sušičkou, zvolte program  a následně funkci odstředění vypněte tím, že nastavíte rychlost na "- -". Voda se vypustí a na konci programu se odblokují dvířka.

## 9. VYPNUTÍ PRAČKY SE SUŠIČKOU NA KONCI PROGRAMU.

Po skončení programu se na displeji zobrazí „Konec cyklu“. Jakmile se rozsvítí symbol  lze otevřít dvířka. Ověřte, zda se rozsvítil symbol odemčení dveří, otevřete je a vyjměte prádlo.

Stisknutím tlačítka  pračku se sušičkou vypnete. Pro úsporu elektrické energie se pračka se sušičkou, není-li vypnuta ručně tlačítkem , vypne automaticky po uplynutí cca 30 minut od skončení programu.

Dvířka nechejte pootevřená, aby vnitřek pračky mohl vysychat.

# RADY A TIPY

## PRAVIDLA PRO TŘÍDĚNÍ PRÁDLA

- Druh látky / údaje na visačce (bavlna, směsná vlákna, syntetické materiály, vlna, ruční praní)
- Barva (oddělte barevné a bílé kusy prádla, nové barevné prádlo perte zvlášť)
- Velikost (perte dohromady prádlo různých rozměrů, zvýšíte tak prací účinek a prádlo se v bubnu lépe rozloží)
- Jemné prádlo (drobné kusy, jako např. nylonové punčochy, a prádlo se sponkami, jako např. podprsenky, vložte do pracího pytle nebo do povlaku na polštář opatřeného zipem).





## VYPRÁZDNĚTE OBSAH KAPES

- Předměty, jako např. mince nebo spínací špendlíky, mohou poškodit prádlo i buben pračky.

## PRACÍ SYMBOLY

### NA ETIKETÁCH PRÁDLA

Údaj uvnitř symbolu vaničky udává maximální teplotu vody pro praní příslušného kusu.

-  Normální mechanické působení
-  Omezené mechanické působení
-  Značně omezené mechanické působení
-  Praní pouze ruční
-  Výrobek se nesmí prát

## PRAVIDELNĚ ČISTĚTE VODNÍ FILTR

- To je nutné proto, aby nedošlo k jeho ucpání a zablokování odtoku vody. Viz část „Čištění a údržba“ / „Čištění vodního filtru“ v podrobném návodu, který si lze stáhnout nebo vyžádat na našem webu.  [www](#)

## ÚSPORA ENERGIE A OCHRANA ŽIVOTNÍHO PROSTŘEDÍ

- Dodržování místních omezení uvedených v tabulce programů vede k optimální spotřebě energie, vody a pracího prostředku a zkracuje prací časy.
- Nepřekračujte množství pracího prostředku doporučené jeho výrobcem.
- Šetřete energii používáním pracího programu 60 °C místo 90 °C, nebo pracího programu 40 °C místo 60 °C. Doporučujeme použití programu  60 °C pro bavlněné prádlo. Tento program sice trvá déle, ale šetří energii.
- Chcete-li při praní a sušení šetřit energii a čas, zvolte nejvyšší rychlost odstředování pro daný program, čímž snížíte množství zbytkové vody v prádle na konci pracího cyklu.

# TABULKA PROGRAMŮ

Program	Dostupné teploty	Max. rychlost odstředování (ot/min)	Sušení	Maximální náplň na jeden prací cyklus (kg)	Maximální náplň na jeden cyklus sušení (kg)	Doba trvání (Minut)	Prací prostředky a přísady			Doporučený prací prostředek	
							Předpírka	Hlavní	Změkčovač	Prášek	Zkapalněný
MIX	❄️ - 40°C	1000	✓	5,5	5,5		-	●	○		✓
BAVLNA	❄️ - 60°C	1600	✓	10	7		-	●	○	✓	✓
SYNTETIKA (3)	❄️ - 60°C	1200	✓	5	5		-	●	○	✓	✓
DŽÍNY	❄️ - 40°C	800	✓	5	5		-	●	○		✓
JEMNÉ PRÁDLO	❄️ - 30°C	--	✓	1	1		-	●	○		✓
VLNA	❄️ - 40°C	800	✓	2,5	2,5		-	●	○		✓
EKO BAVLNA (1)	❄️ - 60°C	1600	✓	10	7		-	●	○	✓	✓
EKO BAVLNA	❄️ - 40°C	1600	✓	10	7		-	●	○	✓	✓
BÍLÉ PRÁDLO	❄️ - 90°C	1600	✓	10	7		● (90°)	●	○	✓	
ODSTŘEĐOVÁNÍ + VYP. VODY *	-	1600	✓	10	7		-	-	-		
MÁCHÁNÍ + ODSTŘEĐOVÁNÍ	-	1600	✓	10	7		-	-	○		
SPORT	❄️ - 40°C	600	✓	4,5	4,5		-	●	○		✓
PEŘINA	❄️ - 30°C	1000	-	3,5	-		-	●	○		✓
RYCHLÉ 30'	❄️ - 30°C	800	-	4	-		-	●	○		✓
COLOURS 15°	15°C	1000	✓	5,5	5,5		-	●	○		✓
PRÁNÍ&SUŠENÍ 45'	30°C	1600	✓	1	1		-	●	○		✓
PRÁNÍ&SUŠENÍ 90'	30°C	1200	✓	2	2		-	●	○		✓

Doba trvání programu je zobrazena na displeji.

Volitelné      - Nelze vybrat/použít      ● Požadované množství      ○ Volitelné množství

Pro prací programy s teplotami nad 50 °C doporučujeme použít namísto tekutého raději sypký prací prostředek a dodržovat pokyny na obalu.

\* Chcete-li pračku pouze vyprázdnit, vyberte program a nastavte rychlost odstředování na "- -".

- 1) Zkušební program dle normy EN 50229 (Praní): zvolte program s teplotou 60 °C.
- 2) Dlouhý program na bavlnu: zvolte program s teplotou 40 °C.
- 3) Dlouhý program pro syntetiku: nastavte program s teplotou 40°C.

Zkušební program dle normy EN 50229 (Sušení): zvolte program mytí a nastavte úroveň sušení „“ pro obě náplně. První sušení musí být provedeno se jmenovitou náplní.

Doba trvání cyklu uvedená na displeji nebo v příručce představuje hodnotu vypočtenou pro standardní podmínky. Skutečná délka cyklu se může lišit v závislosti na řadě faktorů, jako je například teplota a tlak vstupní vody, teplota prostředí, množství pracího prostředku, velikost a typ náplně, vyvážení náplně a případně zvolené dodatečné funkce.



# PROGRAMY

Dodržujte pokyny uvedené na etiketách oblečení.



## MIX

pro praní mírně až středně zašpiněného odolného prádla z bavlny, lnu, syntetických vláken a smíšených vláken.



## BAVLNA

pro normálně až silně zašpiněné ručníky, spodní prádlo, ubrusy, ložní prádlo atp. vyrobené z odolné bavlny a lnu.



## SYNTETIKA

pro praní běžně zašpiněného oblečení ze syntetických vláken (jako např. polyester, akryl, viskóza atp.) nebo směsi bavlny a syntetických vláken.



## DŽÍNY

Před praním převraťte oděvy naruby a použijte tekutý prací prostředek.



## JEMNÉ PRÁDLO

pro praní obzvláště jemných kusů oblečení. Před praním doporučujeme prádlo obrátit naruby.



## VLNA

Veškeré oděvy z vlny lze prát na program „Vlna“, a to i takové, na jejichž štítku se uvádí „pouze ruční praní“. Pro dosažení co nejlepších výsledků používejte speciální prací prostředky a nepřekračujte maximální uvedenou hmotnost prádla.



## EKO BAVLNA

pro praní běžně zašpiněného bavlněného prádla. Z hlediska spotřeby vody a energie nejvýhodnější standardní program pro praní bavlněného prádla při 40 °C a 60 °C.



## BÍLÉ PRÁDLO

Pro praní běžně až velmi zašpiněných ručníků, spodního prádla, ubrusů, povlečení atd. z odolné bavlny a lnu. Pouze v případě, kdy je teplota nastavená na 90 °C, je součástí pracího cyklu předpírka před hlavní fází praní. V takovém případě doporučujeme přidat prací prostředek jak do oddílu předpírky, tak hlavního praní.



## ODSTŘEĐOVÁNÍ + VYP. VODY

odstředí náplň a následně vyčerpá vodu. Pro odolné oděvy.



## MÁCHÁNÍ + ODSTŘEĐOVÁNÍ

vymáchá a následně odstředí. Pro odolné oděvy.



## SPORT

pro mírně znečištěné tkaniny sportovního oblečení (teplákové soupravy, šortky apod.); pro dosažení optimálních výsledků se doporučuje nepřekračovat maximální náplň uvedenou v „Tabulka programů“. Doporučuje se použít tekutý prací prostředek a použít dávku vhodnou pro poloviční náplň.



## PEŘINA

určeno pro prošívané kusy s vycpávkami, jako například jednoduché či dvojité peřinky a bundy. Doporučíme prošívané kusy do bubnu vkládat s okraji přeloženými dovnitř a plnit buben maximálně do ¾ jeho kapacity. Pro optimální praní doporučujeme použití tekutého pracího prostředku



## RYCHLÉ 30'

pro rychlé praní pouze mírně zašpiněných oděvů: tento cyklus trvá pouze 30 minut, čímž šetří čas a energii. Maximální náplň 4 kg.



## COLOURS 15°

Tento cyklus chrání barvy tak, že pro praní využívá studenou vodu (15 °C), na jejíž ohřívání spotřebuje méně energie, a současně poskytuje stále dobré výsledky. Vhodné pro lehce ušpiněné oděvy beze skvrn. Výsledky praní, které tento cyklus nabízí při teplotě pouhých 15 °C, jsou srovnatelné s praním prádla ze směsových materiálů při 40 °C.



## PRANÍ&SUŠENÍ 45'

pro rychlé praní a sušení lehce zašpiněných bavlněných a syntetických oděvů. Tento cyklus vypere a vysuší až 1 kg prádla za pouhých 45 minut.



## PRANÍ&SUŠENÍ 90'

pro rychlé praní a sušení lehce zašpiněných bavlněných a syntetických oděvů. Tento cyklus vypere a vysuší až 2 kg prádla za pouhých 90 minut.

## MOŽNOSTI A FUNKCE

### MOŽNOSTI volitelné prostřednictvím příslušných tlačítek

! Pokud není zvolená možnost kompatibilní s nastaveným programem, zazní výstražný tón a na displeji se zobrazí hlášení „Nepoužitelný“. Možnost nebude vybrána.



### FRESHCARE+

Když je tato volitelná funkce přiřazena k pracím cyklům, zvyšuje jejich výkonost vytvořením páry pro zabránění šíření hlavních zdrojů nepříjemných zápachů uvnitř zařízení (platí výhradně pro praní). Po fázi páry stroj provede jemný cyklus, v jehož rámci provede pomalá otáčení bubnu. Když je volitelná funkce FRESHCARE+ přiřazena k sušícím cyklům, zabrání vytvoření obtížně odstranitelných záhybů díky pomalému otáčení bubnu. Cyklus FreshCare+ začíná na konci praní nebo sušení a

pokračuje po dobu maximálně 6 hodin; může být kdykoli přerušeno stisknutím kteréhokoli tlačítka na ovládacím panelu nebo otočením otočného ovladače. Před otevřením dvířek vyčkejte přibližně 5 minut.



### INTENZ. MÁCHÁNÍ

Volitelná funkce umožňuje zvolit požadovaný druh máchání pro maximální péči o citlivé druhy pokožky. Při prvním stisknutí tlačítka bude nastavena úroveň „Extra +1“, která umožní provést volbu přidavného máchání ve srovnání se standardním mácháním cyklu, aby se odstranily všechny stopy po pracím prostředku. Při druhém stisknutí tlačítka bude nastavena úroveň „Extra +2“, která umožňuje provést volbu dvou přidavných máchání ve srovnání se standardním mácháním cyklu a doporučuje se pro citlivější pokožky. Při třetím stisknutí tlačítka bude nastavena úroveň „Extra +3“

máchání, která umožní provést volbu 3 přidavných máchání ve srovnání se standardním mácháním cyklu. Tato volitelná funkce, která je aktivována při cyklech s teplotou 40 °C, umožňuje odstranit hlavní alergeny, jako je kočičí i psí srst a pyl. Při teplotě nad 40 °C se dosahuje optimální úrovně protialergické ochrany. Opětovným stisknutím tohoto tlačítka se můžete vrátit na úroveň máchání „Běžné máchání“. Když není možné provést požadované nastavení nebo změnit existující nastavení, na displeji se zobrazí „NEPOUŽITELNÝ“ nebo „NEMĚNITELNÝ“.



#### RYCHLÉ



Zvolíte-li tuto funkci, délka praní se v závislosti na vybraném programu zkrátí až o 50 %, čímž současně dochází k úspoře vody a energie. Tento program používejte pro lehce zašpiněné oděvy.



#### ODLOŽENÝ START

Chcete-li odložit spuštění vybraného programu na pozdější dobu, nastavte požadované zpoždění pomocí tohoto tlačítka. Chcete-li odložený start zrušit, tiskněte tlačítko, dokud se na displeji nezobrazí hodnota "-- h".

#### ZABLOKOVÁNÍ

Chcete-li zablokovat ovládací panel, stiskněte a podržte tlačítko  po dobu cca 2 sekund. Když se na displeji zobrazí nápis „ZABLOKOVÁNÍ TLAČÍTEK“, ovládací panel je zablokován (s výjimkou tlačítka ). Tímto způsobem lze zabránit nechtěným změnám programů, a to především v důsledku zásahu dětí.

Chcete-li odemknout ovládací panel, stiskněte tlačítko  a držte je stisknuté po dobu přibližně 2 sekund.

#### NÁVOD K ÚDRŽBĚ A ODSTRAŇOVÁNÍ PORUCH

Pokyny pro údržbu a řešení problémů naleznete v *Návodu k použití*.



#### TECHNICKÉ INFORMACE

Technické informace obsahující údaje o spotřebě energie lze stáhnout z webu Whirlpool <http://docs.whirlpool.eu>

#### JAK KONTAKTOVAT SERVISNÍ STŘEDISKO

Při komunikaci se servisním střediskem je nutno uvést kódy ze samolepicího štítku umístěného na vnitřní straně dveří. Telefonní číslo naleznete v záručním listě.

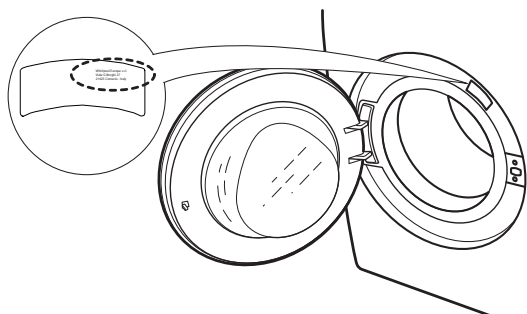

#### JAK ZÍSKAT NÁVOD K POUŽITÍ

- > Telefonicky v servisním středisku
- > Pomocí tohoto QR kódu



- > Stažením návodu z webu Whirlpool <http://docs.whirlpool.eu>

Za tím účelem je třeba vložit správný obchodní kód produktu uvedený na samolepicím štítku.