

PŘÍRUČKA UŽIVATELE

PRAČKA- SUŠIČKA



Před začátkem instalace si pečlivě přečtěte tyto pokyny. To instalaci usnadní a zajistí, že je výrobek správně a bezpečně nainstalován. Po provedení instalace tyto pokyny ponechejte v blízkosti výrobku pro budoucí nahlédnutí.

CS ČEŠTINA

F4DV709H* F4DV709H2T
F4DV710H* F4DV710H2T



MFL71434610
Rev.01_091219

www.lg.com

Copyright © 2019 LG Electronics Inc. Všechna práva vyhrazena

OBSAH

Tato příručka může zahrnovat vyobrazení nebo obsah, které se liší od vámi zakoupeného typu.

Tato příručka podléhá revizím ze strany výrobce.

DŮLEŽITÉ BEZPEČNOSTNÍ POKYNY	3
PŘED POUŽITÍM SI PŘEČTĚTE VŠECHNY POKYNY	3
VAROVÁNÍ	3
PÉČE O ŽIVOTNÍ PROSTŘEDÍ	8
Likvidace starého přístroje	8
INSTALACE	9
Díly a specifikace	9
Požadavky na místo instalace.....	11
Rozbalení spotřebiče	12
Vyrovnání zařízení	13
Připojení hadice přítoku vody.....	14
Instalace odtokové hadice.....	16
OBSLUHA	17
Přehled návodu k obsluze.....	17
Příprava prádla na praní	17
Přidávání pracích prostředků a aviváží.....	18
Ovládací panel	21
Tabulka programů	22
Možnosti a funkce	27
INTELIGENTNÍ FUNKCE	31
Používání aplikace LG SmartThinQ.....	31
Používání funkce Smart Diagnosis	33
ÚDRŽBA	35
Čištění po každém praní	35
Čištění spotřebiče v pravidelných intervalech	35
ODSTRAŇOVÁNÍ ZÁVAD	38
Před volání servisu.....	38
PROVOZNÍ ÚDAJE	45
Produktový list.....	45

PŘED POUŽITÍM SI PŘEČTĚTE VŠECHNY POKYNY

Následující bezpečnostní pokyny jsou určeny pro předcházení nepředvídaným nebezpečím, poškozením nebo nesprávné obsluze zařízení.

Pokyny jsou rozděleny na ‚VAROVÁNÍ‘ a ‚UPOZORNĚNÍ‘, viz podrobný popis níže.

Bezpečnostní hlášky



Tento symbol označuje události a obsluhu, které mohou mít za následek vznik rizika. Podrobně si přečtěte text označený tímto symbolem a postupujte podle pokynů, abyste předešli vzniku rizika.



VAROVÁNÍ

Tento symbol označuje situace, kdy může mít nedodržení pokynů za následek závažné zranění nebo usmrcení osob.



UPOZORNĚNÍ

Tento symbol označuje situace, kdy může mít nedodržení pokynů za následek lehké zranění nebo poškození zařízení.

VAROVÁNÍ



VAROVÁNÍ

Abyste při používání tohoto výrobku snížili riziko vzniku požáru, úmrtí, zasažení elektrickým proudem nebo zranění či popálení osob, dodržujte základní bezpečnostní opatření, včetně následujících:

Technická bezpečnost

- Toto zařízení mohou děti starší 8 let a osoby se sníženými fyzickými, sensorickými nebo mentálními schopnostmi nebo nedostatečnými zkušenostmi a znalostmi používat pod přiměřeným dozorem nebo pokud byly obeznámeny s pokyny pro bezpečné používání zařízení a porozuměly možným nebezpečím. Dohlížejte na děti, aby si s přístrojem nehrály. Děti nesmí bez dozoru provádět čištění a uživatelskou údržbu.
- Děti mladší 3 let by se bez stálého dozoru neměly v blízkosti zařízení pohybovat.
- Je-li napájecí kabel poškozen, musí být nahrazen výrobcem, opravářem nebo podobně kvalifikovanými osobami, abyste předešli ohrožení.
- Větrací otvory nesmí být blokovány kobercem.
- Tento spotřebič je určen pouze pro použití v domácnosti a ne pro použití jako;
 - Zaměstnanecké kuchyňské koutky v obchodech, kancelářích a ostatních pracovních prostředích;
 - Farmy;
 - Klienty v hotelích, motelích a ostatních prostředích rezidenčního typu;
 - V zařízeních typu nocleh se snídaní;
 - Místa pro komunální využití v bytových domech nebo prádelnách
- Použijte novou hadici nebo sadu hadic dodávanou se zařízením. Opětovné použití starých hadic může mít za následek únik vody a následné poškození majetku.
- Tlak vody musí být mezi 100 kPa a 1000 kPa.
- Maximální kapacita při některých cyklech pro suché prádlo, která se má použít:

F4DV709H* F4DV709H2T	F4DV710H* F4DV710H2T
9 kg (Praní) / 6 kg (Sušení)	10,5 kg (Praní) / 7 kg (Sušení)

Instalace

- Nikdy neuvádějte zařízení do provozu, pokud je poškozené, vadné, částečně demontované nebo pokud chybí či jsou poškozené některé součásti včetně poškozeného napájecího kabelu nebo zástrčky.
- Toto zařízení by mělo být přepravováno dvěma nebo více osobami, které jej bezpečně drží.
- Zařízení neinstalujte ve vlhkém a prašném prostředí. Zařízení neinstalujte ani neskladujte v exteriéru nebo na jakémkoliv místě, které může být vystaveno povětrnostním vlivům, např. přímému slunečnímu světlu, větru, dešti nebo teplotám pod bodem mrazu.
- Utáhněte odtokovou hadici, abyste předešli jejímu uvolnění.
- Pokud je napájecí kabel poškozen nebo je otvor elektrické zásuvky uvolněný, zástrčku nepoužívejte a obraťte se na autorizované servisní středisko.
- V kombinaci s tímto zařízením nepoužívejte vícezdířkové zásuvky, prodlužovací napájecí kabel nebo adaptér.
- Toto zařízení nesmí být instalováno za uzamykatelnými dveřmi, posuvnými dveřmi nebo dveřmi se závěsy na opačné straně než je umístěn spotřebič, aby nedocházelo k blokování úplného otevření dvířek zařízení.
- Toto zařízení musí být uzemněno. V případě poruchy nebo selhání snižuje uzemnění riziko zasažení elektrickým proudem tím, že elektrickému proudu umožňuje projít cestou nejmenšího odporu.
- Tento spotřebič je vybaven síťovým kabelem se zemnicím vodičem a ochranným kolíkem. Zástrčka musí být připojena do vhodné zásuvky, která je nainstalována a uzemněna v souladu s veškerými místními zákony a předpisy.
- Nesprávné připojení zemnicího vodiče může mít za následek riziko zasažení elektrickým proudem. Pokud si nejste jisti, zda je zařízení správně uzemněno, obraťte se na odborného elektrikáře nebo servisního technika.
- Napájecí zástrčku dodávanou se zařízením neupravujte. Pokud neodpovídá dostupné zásuvce, zajistěte provedení montáže vhodné zásuvky odborným elektrikářem.

Obsluha

- Nepokoušejte se oddělit žádné panely nebo rozmontovat spotřebič.
- Nepoužívejte žádné ostré objekty na ovládací panel k obsluze spotřebiče.
- Neopravujte ani nevyměňujte žádné díly zařízení. Veškeré opravy a servis musí provádět kvalifikovaní servisní pracovníci, není-li v této příručce uživatele doporučeno jinak. Používejte pouze schválené tovární díly.
- Nevkládejte do zařízení zvířata, např. domácí mazlíčky.
- V bezprostřední blízkosti pod zařízením a v jeho okolí neskladujte hořlavé materiály, např. cupaninu, papír, hadry, chemikálie atd.
- Nenechávejte otevřená dvířka zařízení. Otevřená dvířka lákají děti, aby se na nich houpaly nebo aby lezly do zařízení, což by mohlo mít za následek poškození zařízení nebo zranění osob.
- Použijte novou hadici nebo sadu hadic dodávanou se zařízením. Opětovné použití starých hadic může mít za následek únik vody a následné poškození majetku.
- Do zařízení nevkládejte ani v něm neperte nebo nesušte textilie, které byly čištěny, nasáknuty nebo potřísněny hořlavými nebo výbušnými látkami (jako jsou vosky, odstraňovače vosků, oleje, barvy, benzin, odmašťovací kapaliny, roztoky pro suché čištění, petrolej, benzín, odstraňovače skvrn, terpentýn, rostlinný olej, kuchyňský olej, aceton, alkohol atd.). Při nesprávném použití by mohlo dojít k požáru nebo výbuchu.
- Nikdy nesahejte do zařízení, pokud je v provozu. Vyčkejte, dokud nedojde k úplnému zastavení bubnu.
- V případě zaplavení odpojte elektrickou zástrčku a obraťte se na informační středisko pro zákazníky společnosti LG Electronics.
- Když jsou dvířka plnicího otvoru otevřená, netlačte na ně shora nadměrnou silou.
- Nedotýkejte se dvířek během programů využívajících vysokou teplotu.
- V blízkosti zařízení nepoužívejte vznětlivé plyny a hořlavé látky (benzen, benzín, ředidla, petrolej, alkohol atd.).

- Pokud dojde v zimním období ke zmrznutí odtokové hadice nebo hadice přívodu vody, používejte pračku výhradně po jejím rozmrazení.
- Všechny prací prostředky, aviváže a bělicí prostředky udržujte mimo dosah dětí.
- Nedotýkejte se zástrčky ani ovládacích prvků zařízení vlhkýma rukama.
- Napájecí kabel nadměrně neohýbejte ani na něj nepokládejte těžké předměty.
- Neperte v zařízení koberečky, rohožky, deky domácích mazlíčků nebo boty ani žádné jiné věci kromě oblečení či prostěradel.
- Toto zařízení je určeno pouze pro použití v domácnosti a nesmí se používat v mobilních prostředích.
- Pokud dojde k úniku plynu (izobutan, propan, zemní plyn atd.), nedotýkejte se zařízení ani zástrčky a ihned místnost vyvětrejte.

Bezpečnostní pokyny pro používání sušičky

- Nesušte v zařízení nevyprané prádlo.
- Textilie znečištěné látkami, jako jsou kuchyňský olej, rostlinný olej, aceton, alkohol, nafta, petrolej, odstraňovače skvrn, terpentýn, vosky a odstraňovače vosků, je před sušením v zařízení nutné vyprat v horké vodě s větším množstvím čisticího prostředku.
- Příkladník nikdy nezastavujte před dokončením cyklu sušení, pokud nebude veškeré prádlo rychle vyjmuto a rozprostřeno tak, aby mohlo dojít k rozptýlení tepla.
- Předměty z pěnové pryže (latexová pěna), koupací čepice, voděodolné textilie, pogumované předměty a oděvy nebo polštáře s vložkami z pěnové pryže nesmí být v zařízení sušeny.
- Při používání aviváží nebo podobných produktů je nutné dodržovat pokyny uvedené na jejich obalu.
- Vyjměte z kapes všechny předměty, jako jsou zapalovače nebo zápalky.
- Zařízení by se nemělo používat, pokud pro čištění byly použity průmyslové chemikálie.

Údržba

- Po úplném odstranění vlhkosti a prachu bezpečně zapojte elektrickou zástrčku do zásuvky.
- Před čištěním zařízení odpojte od zdroje napájení. Nastavení ovládacích prvků na hodnotu VYPNUTO nebo přechod do pohotovostního režimu neodpojí zařízení od zdroje napájení.
- Při čištění nestříkejte vodu dovnitř ani na vnější povrch zařízení.
- Nikdy nevypojujte spotřebič tahem za síťový kabel. Vždy pevně uchopte elektrickou zástrčku a vytáhněte ji přímo ze zásuvky.

Likvidace

- Před vyřazením starého přístroje jej odpojte od elektrické sítě. Abyste zamezili nesprávnému použití přístroje, odřízněte přímo za přístrojem síťový kabel.
- Veškeré obalové materiály (např. plastové pytle nebo polystyren) odstraňte z dosahu dětí. Obalové materiály mohou způsobit udušení.
- Před likvidací zařízení nebo jeho vyhozením demontujte dvířka, abyste zamezili nebezpečí uvíznutí dětí nebo malých zvířat uvnitř pračky.

PÉČE O ŽIVOTNÍ PROSTŘEDÍ

Likvidace starého přístroje



- Tento symbol přeškrtnutého koše značí, že odpad z elektrických a elektronických výrobků (WEEE) je nutné likvidovat odděleně od linky komunálního odpadu.
- Staré elektrické výrobky mohou obsahovat nebezpečné látky, takže správná likvidace starých přístrojů pomůže zabránit potenciálním negativním důsledkům pro životní prostředí a lidské zdraví. Staré přístroje mohou obsahovat znovu použitelné díly, které lze použít k opravě dalších výrobků a další cenné materiály, které lze recyklovat a šetřit tak omezené zdroje.
- Přístroj můžete zanešt buď do obchodu, kde jste ho zakoupili, nebo se obraťte na místní správu komunálních odpadů, kde získáte podrobné informace o autorizovaném sběrném místě WEEE. Pro poslední aktuální informace z vaší země si prosím prostudujte web www.lg.com/global/recycling.

Díly a specifikace

POZNÁMKA

- Vzhled a technické údaje spotřebiče se mohou v rámci zvyšování kvality bez předchozího upozornění změnit.

Pohled zepředu

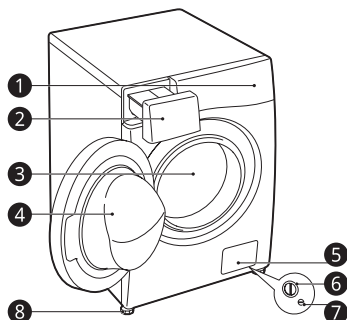

- 1 Ovládací panel
- 2 Výsuvná zásuvka na prací prostředek
- 3 Buben
- 4 Dveře
- 5 Spodní víko
- 6 Filtr odtokového čerpadla
- 7 Vypouštěcí zátka
- 8 Polohovatelná nožka

Pohled zezadu

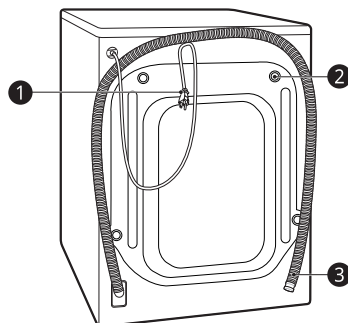

- 1 Sítová zástrčka
- 2 Transportní šrouby
- 3 Odtoková hadice

Příslušenství

*Dodávané příslušenství je dostupné jen u některých modelů a může se lišit v závislosti na zakoupeném modelu.

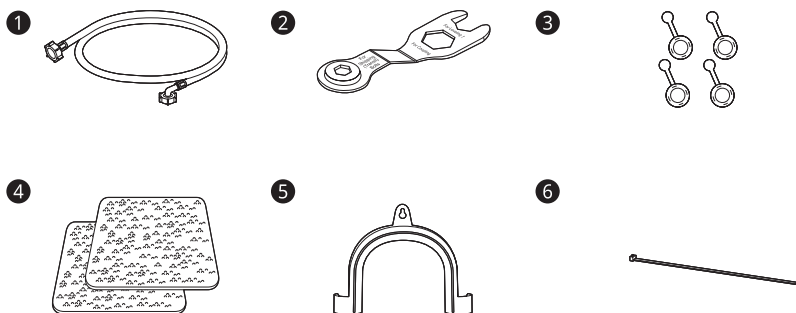

- 1 Hadice pro přívod studené vody*
- 2 Montážní klíč
- 3 Krytky pro zakrytí otvorů pro transportní šrouby*
- 4 Protiskuzové podložky*
- 5 Obloukový držák pro upevnění odtokové hadice*
- 6 Stahovací páska*

Technické údaje

Model	F4DV709H* F4DV709H2T F4DV710H* F4DV710H2T
Napájení	220–240 V ~, 50 Hz
Rozměry (Šířka X Hloubka X Výška)	600 mm X 560 mm X 850 mm
Hmotnost	73 kg

- Pro připojení k přívodu vody není potřeba žádná další ochrana před zpětným tokem.

Požadavky na místo instalace

Před instalací spotřebiče zkontrolujte následující informace a ujistěte se, zda je spotřebič instalován na správném místě.

Místo instalace

- Usadíte spotřebič na rovné pevné podlaze. (Povolený sklon podlahy pod celým zařízením je 1°)
- Nikdy se nepokoušejte vyrovnávat nerovnosti podlahy pod spotřebičem dřevěnými špalíky, kartónem nebo podobnými materiály.
- Nelze-li se vyhnout instalaci zařízení v blízkosti plynového sporáku nebo běžných kamen, musí být mezi pračku a zdroj tepla vložena izolační deska (850 × 600 mm), jejíž povrch musí být na straně u topného tělesa potažen hliníkovou fólií.
- Zajistěte, aby bylo zařízení po instalaci snadno přístupné technikovi pro případ opravy.
- Po instalaci zařízení upravte dodaným montážním klíčem výšku všech čtyř nožek tak, aby bylo zařízení pevně usazeno a aby mezi horní deskou spotřebiče a spodní hranou pracovní desky zůstal volný prostor přibližně 5 mm.
- Další volný prostor by měl mít 100 mm pro zedř a 20 mm pro zadní, levou a pravou stranu.

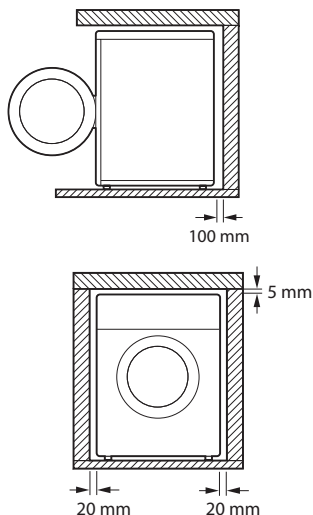

VAROVÁNÍ

- Toto zařízení je určeno pouze pro použití v domácnosti a nesmí se používat v mobilních prostředích.

POZNÁMKA

- Pokud je spotřebič instalován na vyvýšeném místě, je nutné hobežpečně upevnit, aby se zamezilo riziku jejího pádu.

Dřevěné podlahy (dutinové podlahy)

Při instalaci spotřebiče na dřevěné podlahy použijte pryžové misky, abyste zabránili nadměrnému vibracím a nevyváženosti spotřebiče.

- Abyste vibracím předešli, doporučujeme u všechny nožek pračky použít pryžové misky ① s minimální tloušťkou 15 mm, které budou přišroubovány nejméně ke dvěma podlahovým nosníkům.

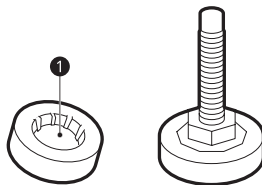

- Pokud je to možné, nainstalujte zařízení do některého z rohů místnosti, kde je podlaha stabilnější.
- Pro snížení vibrací nasaďte pryžové misky.

UPOZORNĚNÍ

- Toto zařízení je určeno pouze pro použití v domácnosti a nesmí se používat v mobilních prostředích.
- Pokud je spotřebič instalován na nerovné podlaze (např. dřevěná podlaha), záruka nepokrývá žádné škody a náklady vzniklé kvůli instalaci na takové nerovné podlaze.

POZNÁMKA

- Pryžové misky (Díl č. **4620ER4002B**) můžete zakoupit v servisním středisku LG Electronics.

Větrání

- Ujistěte se, že proudění vzduchu okolo zařízení nebude narušováno koberci, rohožkami atd.

Teplota prostředí

- Neinstalujte zařízení v místnostech, kde by mohla teplota klesnout pod bod mrazu. Zmrzlé hadice mohou pod tlakem prasknout. Spolehlivost elektronické řídicí jednotky může být při teplotách pod bodem mrazu snížena.
- Pokud je dodávka zařízení realizována v zimním období a teplota se pohybuje pod bodem mrazu, umístěte spotřebič před uvedením do provozu na několik hodin do místnosti s pokojovou teplotou.

Elektrické připojení

- Nepoužívejte prodlužovací přívod ani rozbočovací zásuvku.
- Po ukončení provozu vždy odpojte zařízení od elektrické sítě a vypněte přívod vody.
- Zařízení připojujte k uzemněné zásuvce zapojené podle platných předpisů pro elektrickou instalaci.
- Zařízení musí být umístěno tak, aby byla zástrčka snadno přístupná.
- Zásuvka elektrické energie se musí nacházet ve vzdálenosti do 1,0 m od jedné ze stran spotřebiče.

! VAROVÁNÍ

- Opravy zařízení mohou provádět pouze kvalifikované osoby. Pokud jsou opravy prováděny nezkušenými osobami, může to mít za následek zranění osob nebo závažnou poruchu. Obráťte se na své servisní středisko.
- Zástrčka elektrického napájení musí být připojena do vhodné zásuvky, která je odborně nainstalována a uzemněna v souladu s veškerými místními zákony a předpisy.

Rozbalení spotřebiče

Zvednutí zařízení z polystyrenové podložky

*Tato funkce je dostupná u některých modelů.

Po odstranění krabice a dopravního materiálu vyzvedněte spotřebič z pěnové základny.

- Ujistěte se, že podpěra bubnu ①* vychází společně se základnou a není zaseklá ke dnu spotřebiče.
- Pokud je pro odstranění lepenkové spodní části obalu nutné zařízení položit ②, vždy chraňte stranu zařízení a položte jej opatrně na bok. Nepokládejte zařízení na přední nebo zadní stranu.

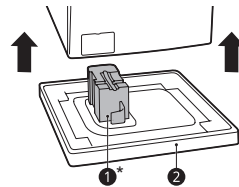

Vyšroubování transportních šroubů

- 1 Počínaje spodními dvěma přepravními šrouby ①, použijte klíč (je součástí dodávky), abyste plně uvolnili všechny přechodové šrouby otočením proti směru hodinových ručiček.

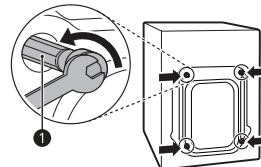

- 2 Demontujte sestavy šroubů mírným protáhčením, zatímco je vytažujete ven.

- 3 Nasadíte krytky otvorů.
- Vyhledejte kryty otvorů 2 přiložené v balíčku s příslušenstvím nebo připevněné k zadní části.

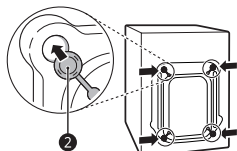

Vyrovnaní zařízení

Kontrola polohy

Při instalaci spotřebiče by měl být přístroj zarovnan a dokonale vyrovnan.

- Pokud není spotřebič správně zarovnaný a vyrovnaný, může dojít k jeho poškození nebo nesprávnému fungování.

Nastavení a úprava polohy nohou

Při instalaci spotřebiče musí být spotřebič zarovnan a dokonale vyrovnan. Pokud není spotřebič zarovnan a správně vyrovnan, může dojít k poškození spotřebiče nebo nemusí správně fungovat.

- 1 Když je podlaha nerovnoměrná, otáčejte nastavitelnými nohami.
- Nevkládejte pod nohy kusy dřeva atd.
 - Zajistěte, aby všechny čtyři nohy byly stabilní a spočívaly na podlaze.

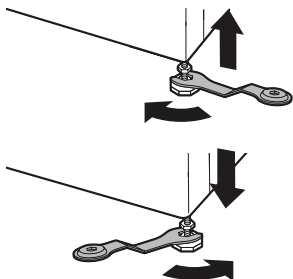

- 2 Zkontrolujte, zda je spotřebič perfektně umístěn pomocí vodorovných 1.

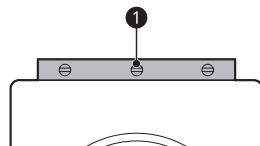

- 3 Upevňovací nohy zajistěte pojistnými maticemi 2 otočením proti směru hodinových ručiček dolů na spodní část spotřebiče.

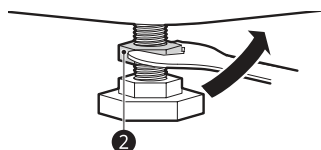

- 4 Zkontrolujte, zda jsou všechny pojistné matice ve spodní části spotřebiče řádně zajištěny.

POZNÁMKA

- Správné umístění a vyrovnaní spotřebiče zajistí dlouhodobý, správný a spolehlivý provoz.
- Spotřebič musí být ve vodorovné poloze a musí být pevně usazen.
- Při zátěži nesmí docházet ke „kývání“ přes rohy.
- Zamezte namočení nožek spotřebiče. V opačném případě může dojít k výskytu vibrací nebo hluku.

Použití protiskluzových podložek

Tato funkce je dostupná u některých modelů.

Pokud instalujete pračku na kluzký povrch, může dojít z důvodu nadměrných vibrací k jejímu posunutí. Nesprávné vyrovnaní může mít za následek hluk a vibrace. Pokud dojde k této situaci, vložte pod polohovatelné nožky protiskluzové podložky a vyrovnejte výšku.

- 1 Očistěte podlahu, aby bylo možné připevnit protiskluzové podložky.
- Suchým hadříkem odstraňte cizí předměty a vlhkost. Při výskytu vlhkosti by mohlo dojít k uklouznutí protiskluzových podložek.

- 2 Po umístění zařízení do prostoru instalace vyzrovnejte výšku.
- 3 Protiskluzovou podložku umístěte přílnavou stranou ❶ na podlahu.
 - Nejeefektivnějším způsobem je instalace protiskluzových podložek pod přední nohy. Pokud je obtížné umístit podložky pod přední nohy přístroje, přidejte je pod zadní nohy.

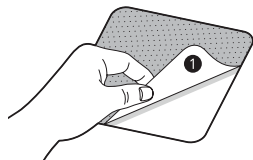

- 4 Umístěte spotřebič na protiskluzové podložky.
 - Nepřikládejte přílnavou stranu ❶ protiskluzových podložek k nohám spotřebiče.

POZNÁMKA

- Další doplňkové protiskluzové podložky je možné objednat v servisním středisku LG Electronics.

Připojení hadice přítoku vody

Poznámka k připojení

- Tlak vody se musí nacházet mezi hodnotami **100 kPa** a **1000 kPa** (1,0 – 10,0 kgf/cm²). Je-li tlak vody větší než **1000 kPa**, mělo by být nainstalováno dekompresní zařízení.
- Přívodní hadici nepřipojujte příliš těsně ke všem ventilům.
- Pravidelně kontrolujte stav hadice a v případě nutnosti ji vyměňte.

Kontrola pryžového těsnění na hadici přívodu vody

S hadicemi přívodu vody se dodávají dvě pryžová těsnění ❶. Používejte se k tomu, aby se zabránilo vytékání vody. Ověřte, zda je připojení ke kohoutům dostatečně těsné.

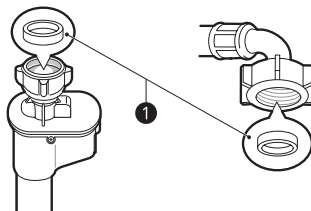
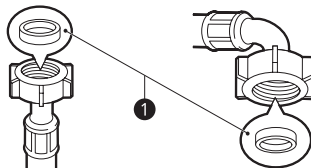

Připojení hadice k vodovodnímu kohoutu

Připojení šroubovací hadice ke kohoutu se závitem

Našroubujte přípojku hadice na přívodní kohout vody.

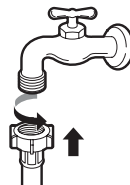

POZNÁMKA

- Před připojením přítokové hadice k vodovodnímu kohoutu pusťte vodu a vypláchněte cizí látky (nečistoty, písek, piliny atd.) z vodovodního potrubí. Napusťte vodu do nádoby a zkontrolujte její teplotu.

Připojení šroubovací hadice ke kohoutu bez závitů

- 1 Uvolněte čtyři upevňovací šrouby.

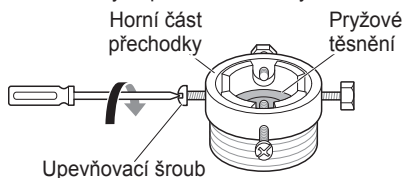

- 2 Pokud je pro umístění adaptéru kohout příliš velký, sejměte redukci.

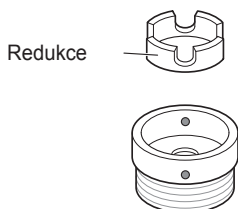

- 3 Nasadte adaptér na konec kohoutu, aby pryžové těsnění vytvořilo vodotěsnou přípojku. Utáhněte čtyři upevňovací šrouby.

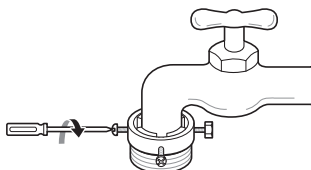

- 4 Nasadte hadici přívodu vody svisle nahoru, aby mohlo pryžové těsnění v hadici zcela přiléhat na kohout, a poté ji šroubováním doprava utáhněte.

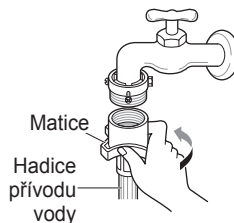

Připojení hadice s rychlospojkou ke kohoutu bez závitů

- 1 Odšroubujte kruhovou desku adaptéru a uvolněte čtyři upevňovací šrouby.

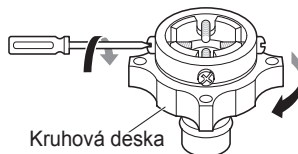

- 2 Pokud je pro umístění adaptéru kohout příliš velký, sejměte redukci.

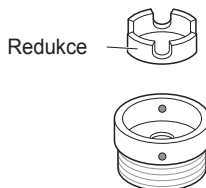

- 3 Nasadte adaptér na konec kohoutu, aby pryžové těsnění vytvořilo vodotěsnou přípojku. Utáhněte čtyři upevňovací šrouby a kruhovou desku adaptéru.

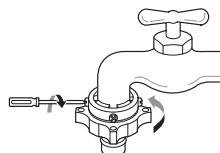

- 4 Stáhněte západku přípojky dolů, nasadte přívodní hadici na adaptér a uvolněte západku přípojky. Ujistěte se, že došlo k zajištění adaptéru.

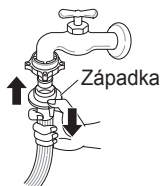

POZNÁMKA

- Po připojení přívodní hadice k vodovodnímu kohoutu pusťte vodu a vypláchněte cizí látky (nečistoty, písek, piliny atd.) z vodovodního potrubí. Napusťte vodu do nádoby a zkontrolujte její teplotu.

Připojení hadice k zařízení

Na vodní přípojku našroubujte přívod vody na zadní straně spotřebiče.

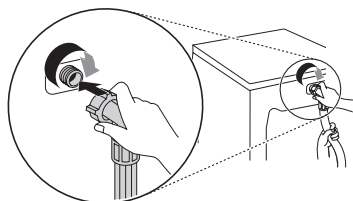

POZNÁMKA

- Pokud po připojení voda z hadice uniká, opakujte stejné kroky. Pro přívod vody použijte standardní typ kohoutu. Pokud je kohout hranatý nebo příliš velký, odstraňte před instalací kohoutu na adaptér vodící desku.
- Zajistěte, aby hadice nebyla zalomená nebo zachycena.

Instalace odtokové hadice

Pro modely s odtokovým čerpadlem

Odtoková hadice nesmí být připojená výše než **100 cm** nad podlahou. Nemusel by pak být zajištěn odtok vody ze zařízení nebo by mohla voda vytékat pomalu.

- Správné upevnění odtokové hadice umožní zamezit poškození podlahy z důvodu úniku vody.

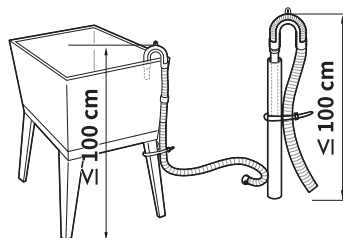
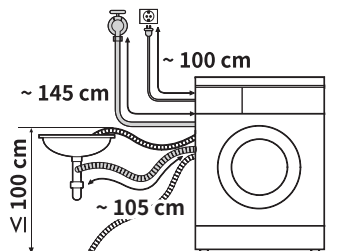

- Pokud je odtoková hadice příliš dlouhá, nesnažte se ji zatlačit zpět do zařízení. Mohlo by to mít za následek abnormální hluk.
- Při instalaci odtokové hadice do umyvadla zajistěte její koncovku lankem.

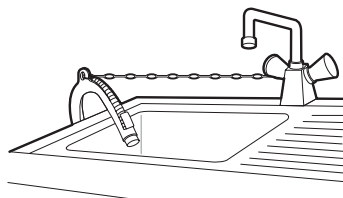

Přehled návodu k obsluze

Použití spotřebiče

Před prvním praním zvolte prací program **Bavlna** a přidejte polovinu prášku. Spustíte spotřebič bez toho, aby v pračce bylo prádlo. Tak lze z bubny odstranit usazeniny a vodu, které mohly v pračce zůstat z výroby.

- 1 Roztříďte prádlo a vložte ho do pračky.
 - Roztříďte prádlo, jak je potřeba, podle typu textilie, míry znečištění, barvy a velikosti. Otevřete dvířka a vložte prádlo do spotřebiče.
- 2 Přidejte prací prostředek nebo aviváž.
 - Přidejte odpovídající množství pracího prostředku do výsuvného zásobníku na prací prostředky. V případě potřeby přidejte do příslušných částí zásobníku bělidlo nebo aviváž.
- 3 Zapněte spotřebič.
 - Stiskněte tlačítko **Napájení** a zapněte spotřebič.
- 4 Zvolte požadovaný prací program.
 - Stiskněte opakovaně tlačítko programu nebo otáčejte voličem programů, dokud není vybrán požadovaný program.
 - Nyní zvolte teplotu praní a rychlost odstřeďování. Věnujte pozornost štítkům péče na vašem oblečení.
- 5 Spustíte program.
 - Pro dočasné pozastavení programu stiskněte tlačítko **Start/Pauza**. Spotřebič se zatřese krátce bez vody, aby bylo možné zjistit hmotnost náplně. Pokud nebude stisknuto tlačítko **Start/Pauza** do **15 minut**, dojde k vypnutí pračky a všechna nastavení budou vymazána.

- 6 Konec programu.
 - Po dokončení programu zazní melodie. Abyste snížili míru pomačkání, ihned vyjměte prádlo ze spotřebiče. Po vyjmutí prádla zkontrolujte, zda nedošlo k zachycení drobných předmětů v těsnění dvířek.

Příprava prádla na praní

Třídte prádlo pro nejlepší výsledky praní a poté připravte prádlo podle značek na štítcích péče.





Třídění prádla na praní

- K dosažení nejlepších výsledků praní protřídte vaše oblečení podle symbolů na štítcích péče, podle typu tkaniny a teploty praní a vyperte je pomocí adaptované rychlosti otáček.
- Znečištění (silné, běžné, mírné): Rozdělte prádlo podle stupně znečištění.
- Barva (Bílé, světlé, tmavé): Oddělte bílé tkaniny od barevných. Vyperte nové tmavé a barevné oblečení nejprve odděleně.
- Vlákna (uvolňování vláken, zachycování vláken): Textilie, které uvolňují vlákna, perte odděleně od těch, které je zachycují.

Kontrola štítků s informacemi o péči o oblečení

Symbyly na štítcích oblečení

Tyto symboly obsahují informace o složení textilu a doporučeném způsobu praní nebo čištění.

Symbol	Druh praní/tkaniny
	<ul style="list-style-type: none"> • Normální praní • Bavlna, smíšené tkaniny
	<ul style="list-style-type: none"> • Easy Care (Syntetika) • Syntetika, smíšené tkaniny
	<ul style="list-style-type: none"> • Speciální jemné praní • Delicates (Jemné prádlo)
	<ul style="list-style-type: none"> • Pouze ruční praní • Vlna, hedvábí
	<ul style="list-style-type: none"> • Neperte

POZNÁMKA

- U pomíček pod symbolem jsou uvedeny informace o typu tkaniny a maximální povolené mechanické zátěži.

Kontrola oblečení před naložením do pračky

- V jedné dávce kombinujte velké a malé kusy prádla. Nejdříve vkládejte velké kusy.
- Velké kusy by měly tvořit maximálně polovinu celkové dávky prádla. Neperte jednotlivé kusy prádla. To by mohlo způsobit nerovnoměrné vyvážení náplně. Přidejte jeden nebo dva podobné kusy prádla.
- Zkontrolujte všechny kapsy, abyste se ujistili, že budou skutečně prázdné. Předměty jako hřebíky, vlasové sponky, zápalky, pera, mince nebo klíče mohou váš spotřebič i prádlo poškodit.

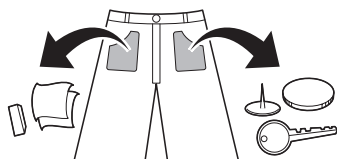

- Perte jemné prádlo (punčochy, podprsenky s kosticemi) v prací síťce.
- Zapněte zipy, háčky a šňůrky, aby nedošlo k jejich zatrhnutí s ostatním prádlem.
- Předběžně ošetřete znečištěná místa a skvrny pomocí vody s rozpuštěným malým množstvím pracího prostředku, abyste usnadnili uvolňování nečistot.
- Zkontrolujte záhyby na pružné manžetě (šedá) a odstraňte všechny menší části.

! UPOZORNĚNÍ

- Zkontrolujte, zda mezi prádlem a těsněním neuvízlo prádlo, jinak by se prádlo během praní mohlo poškodit.

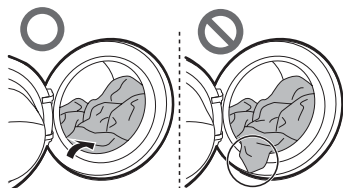

- Odstraňte předměty z pružné manžety, abyste předešli poškození prádla nebo těsnění dveří.

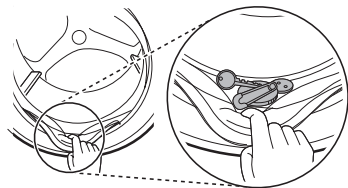

Přidávání pracích prostředků a aviváží

Dávkování pracího prostředku





- Prací prostředek je nutné používat podle pokynů jeho výrobce a musí být zvolen podle typu, barvy, znečištění nebo druhu tkaniny a teploty praní.
- Pokud se vytváří příliš velké množství pěny, omezte množství pracího prostředku.
- Pokud použijete příliš velké množství pracího prostředku, vytváří se příliš mnoho pěny, což zhoršuje kvalitu praní.
- Při používání tekutých pracích prostředků postupujte podle pokynů výrobce.
- Pokud chcete prací program spustit okamžitě, můžete tekutý prací prostředek nalít přímo do hlavního oddílu výsušného zásobníku.
- Nepoužívejte tekutý prací prostředek, pokud používáte funkci **Odložený start**, nebo pokud jste zvolili funkci **Předpirka**, jelikož kapalina může ztuhnout.
- Dávkování pracího prostředku může být nutné přizpůsobit podle teploty vody, tvrdosti vody, objemu a míry znečištění náplně. Pro dosažení nejlepších výsledků zamezte nadměrnému pění.
- Před volbou pracího prostředku a teploty vody si přečtěte údaje na štítku oděvu.
- Použijte pouze vhodné čisticí prostředky pro určité typy oblečení:
 - Kapalný prací prostředek je často určen pro speciální použití, např. pro barevnou látku, vlnu, jemné nebo tmavé prádlo.
 - Práškový prací prostředek je vhodný pro všechny typy tkanin.
 - Pro lepší výsledky praní bílých a světlých oděvů použijte práškový prací prostředek s bělicím prostředkem.

- Prací prostředek je vyplachován ze zásobníku na začátku pracího cyklu.

POZNÁMKA

- Nenechtejte prací prostředek ztvrdnout. To by mohlo mít za následek ucpání pračky, nedostatečné máchání nebo zápach.
- Maximální množství prádla: podle doporučení výrobce.
- Částečné množství prádla: $\frac{3}{4}$ obvyklého množství
- Minimální množství prádla: $\frac{1}{2}$ maximálního množství prádla

Přidávání pracího prostředku

- Prací prostředek pro hlavní praní ① pouze →  
- Prací prostředek pro předpírku ② a hlavní praní ① →  

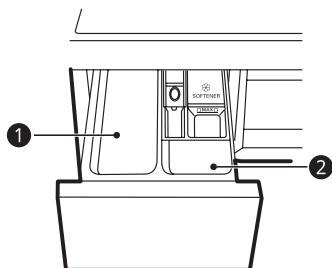

POZNÁMKA

- Použijte příslušné množství pracího prostředku. Příliš mnoho pracího prostředku, bělidla nebo aviváže může mít za následek přeplnění.
- Při výběru funkce **Předpírka** rozdělte dávkování na $\frac{1}{3}$ na předpírku a $\frac{2}{3}$ na hlavní praní.

Přidávání tablety pracího prostředku

Při praní prádla je rovněž k dispozici tableta s pracím prostředkem.

- 1 Otevřete dvířka a vložte tablety pracího prostředku do bubnu.

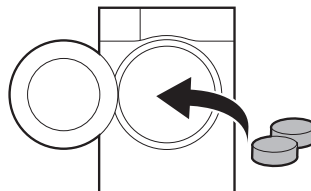

- 2 Do bubnu vložte prádlo a zavřete dvířka.

POZNÁMKA

- Nepokládejte tablety do zásobníku.

Přidávání aviváže

- Nepřekračujte hranici maximálního naplnění. Přeplnění aviváží může způsobit rychlé spotřebování aviváže a vznik skvrny na prádle. Pomalu zavřete výsuvnou zásuvku.

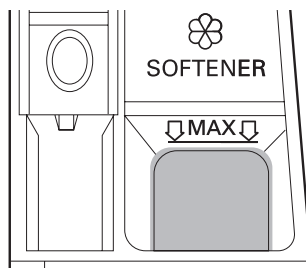

- Neponechávejte aviváž v zásuvce na prací prostředky déle než 2 dny (mohlo by dojít k jejímu ztuhnutí).
- Aviváž se automaticky přidává do praní v posledním cyklu máchání.
- Neotvírejte výsuvbu zásuvk při napouštění vody.
- Nelze používat rozpouštědla (benzen apod.)

POZNÁMKA

- Nelijte aviváž na prádlo přímo na oděvy, jelikož to může způsobit vznik skvrn na vašem oblečení.

Přidávání změkčovače vody

Změkčovač vody, jako je odvápnovač, může být použit ke snížení množství používaného pracího prostředku v oblastech s vysokou tvrdostí vody.

- Nejprve přidejte prací prostředek a potom změkčovač vody. Dávkujte podle množství uvedeného na obalu.

Ovládací panel

Funkce na ovládacím panelu

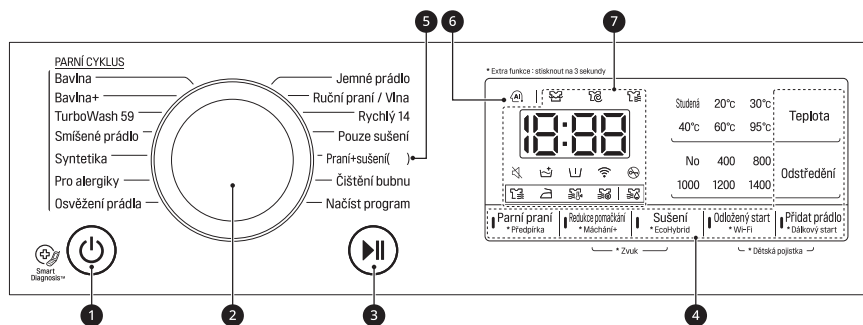

1 Tlačítko Napájení

- Stiskněte tlačítko **Napájení** a zapnete nebo vypnete spotřebič.

2 Volič programů

- Programy jsou k dispozici podle typu prádla.
- Zvolený program signalizuje příslušná kontrolka.

3 Tlačítko Start/Pauza

- Toto tlačítko **Start/Pauza** se používá ke spuštění pracího programu nebo zastavení pracího programu.
- Je-li třeba dočasně zastavit práci programu, stiskněte tlačítko **Start/Pauza**.

4 Možnosti a funkce

- Pro lepší výkon praní jsou k dispozici další možnosti a funkce. Některé možnosti a funkce lze přizpůsobit.
- Chcete-li použít další funkce, stiskněte a přidržeťte odpovídající tlačítko po dobu 3 sekund. Na displeji se rozsvítí odpovídající symbol.
- Chcete-li použít funkci **Dálkový start**, podívejte se na **CHYTRÉ FUNKCE (SMART FUNCTIONS)**.
- To vám umožní vybrat doplňující program, který se při aktivaci rozsvítí.
 - 🚰 : Když svítí tato ikona, pípnutí je vypnuto.
 - 🌀 : Tato ikona se rozsvítí po přidání počtu máchání.
 - 🌊 : Když je silně znečištěné prádlo práno intenzivně, rozsvítí se tato ikona.
 - 📶 : Tato ikona se rozsvítí, když je spotřebič připojen k síti Wi-Fi.

5 Praní + sušení(X kg)

- (X kg) Udává kapacitu sušení, která se liší podle modelu.

6 AI DD

- **AI DD** 🧠 Poskytuje inteligentní praní a odstředování.
- 🧠 se aktivuje, když jsou zvoleny a spuštěny tyto programy **Bavlna**, **Smišené prádlo**, **Syntetika**.

7 Displej

- Na displeji je zobrazeno nastavení, odhadovaný zbývajcí čas, volby a stavová hlášení. Po zapnutí spotřebiče se na displeji rozsvítí výchozí nastavení.
 - 18:88: Když je vybrán program, zobrazí se výchozí doba zvoleného programu. Výchozí čas lze změnit podle vybrané možnosti.
 - ☹: Když se rozsvítí tato ikona, dveře nelze otevřít.
 - ☹: Tato ikona se rozsvítí při praní prádla.
 - ☹: Tato ikona se rozsvítí, když je prádlo odstřeďováno, aby z něj byla odstraněna voda.
 - ☹: Při sušení prádla po ukončení pracího programu se rozsvítí tato ikona.

Tabulka programů

Prací program

Program	Bavlna	Maximální zátěž	Kapacita
Popis	Dosahuje lepšího výkonu kombinací různých pohybů bubnu. Použijte pro stálobarevné oděvy (košile, noční košile, pyžama atd.) a běžně znečištěné bavlněné prádlo (spodní prádlo).		
Správná teplota	40 °C (Studená až 95 °C)		
Maximální rychlost odstřeďování	1400 rpm		

Program	Bavlna+	Maximální zátěž	Kapacita
Popis	Zajišťuje optimalizovaný prací účinek pro větší množství prádla s nižší spotřebou energie. Použijte pro stálobarevné kousky prádla (košile, noční košile, pyžama atd.) a běžně znečištěné bavlněné kousky (spodní prádlo).		
Správná teplota	60 °C (Studená až 60 °C)		
Maximální rychlost odstřeďování	1400 rpm		

Program	TurboWash 59	Maximální zátěž	5 kg
Popis	Celý cyklus se dokončí za 59 minut. Použijte pro různé druhy tkanin kromě speciálních oděvů (hedvábí/ jemné prádlo, sportovní oděvy, tmavé oděvy, vlna, pokrývky/závěsy). Doba cyklu se bude lišit v závislosti na podmínkách přívodu vody, dávky a typu prádla.		
Správná teplota	40 °C (Studená až 60 °C)		
Maximální rychlost odstřeďování	1400 rpm		

Program	Smíšené prádlo	Maximální zátěž	4 kg
Popis	Umožňuje současné praní různých druhů tkanin. Použijte pro různé druhy tkanin kromě speciálních oděvů (hedvábí/ jemné prádlo, sportovní oděvy, tmavé oděvy, vlna, pokrývky/závěsy).		
Správná teplota	40 °C (Studená až 60 °C)		
Maximální rychlost odstředování	1400 rpm		
Program	Syntetika	Maximální zátěž	4 kg
Popis	Vhodné pro košile určené k běžnému nošení, které není nutné po vyprání žehlit. Použijte pro Polyamid, akryl, polyester.		
Správná teplota	40 °C (Studená až 60 °C)		
Maximální rychlost odstředování	1400 rpm		
Program	Pro alergiky	Maximální zátěž	4 kg
Popis	Napomáhá odstraňovat alergeny, jako jsou např. prachoví roztoči, pyl nebo srst. Používá se pro bavlnu, spodní prádlo, povlečení, prostěradla, dětské prádlo		
Správná teplota	60 °C		
Maximální rychlost odstředování	1400 rpm		
Program	Osvěžení prádla	Maximální zátěž	3 kusy prádla
Popis	Pomáhá odstraňovat záhyby do 20 minut pomocí páry. Oblečení může být vlhké. Po 10 - 30 minutách jej můžete obléknout. Použijte pro košile, halenky s příměsí bavlny či polyesteru.		
Správná teplota	-		
Maximální rychlost odstředování	-		
Program	Jemné prádlo	Maximální zátěž	3 kg
Popis	Vhodné pro jemné oblečení, jako jsou například spodní prádlo, halenky atd.		
Správná teplota	20 °C (Studená až 40 °C)		
Maximální rychlost odstředování	800 rpm		
Program	Ruční praní/Vlna	Maximální zátěž	2 kg
Popis	Pro ručně prátelné prádlo a prádlo, které lze prát v pračce, jako je např. prátelná vlna, spodní prádlo, šaty atd. (Použijte čisticí prostředek pro vlnu prátelnou v pračce). Používejte pro vlnu, hedvábí, prádlo prátelné v ruce, jemné a snadno poškoditelné prádlo.		
Správná teplota	30 °C (Studená až 40 °C)		

Maximální rychlost odstředování	800 rpm
---------------------------------	---------

Program	Rychlý 14	Maximální zátěž	2 kg
Popis	Umožňuje vyprat malé množství prádla a lehce znečištěné oděvy.		
Správná teplota	20 °C (20 °C až 40 °C)		
Maximální rychlost odstředování	1400 rpm		

Program	Pouze sušení	Maximální zátěž	Kapacita (Sušení)
Popis	Používá automatické programy k sušení většiny dávek. U většiny sušení se ujistěte, že jsou všechny kusy prádla ze stejného materiálu a mají stejnou tloušťku.		
Správná teplota	-		
Maximální rychlost odstředování	1400 rpm		

Program	Praní + sušení	Maximální zátěž	Kapacita (Sušení)
Popis	Poskytuje praní a sušení v jednom nepřetržitém programu. Používá se pro malé množství prádla, které je možné sušit.		
Správná teplota	40 °C (Studená až 95 °C)		
Maximální rychlost odstředování	1400 rpm		

Program	Čištění bubny
Popis	Toto je speciální funkce pro čištění vnitřku spotřebiče.

Program	Načist program	Maximální zátěž	1 kus prádla
Popis	Program Načist program vám umožňuje stáhnout nové a speciální prací programy pomocí smartphonu do vaší pračky. Výchozí program je nastaven na Máčení + Odstředění .		
Správná teplota	-		
Maximální rychlost odstředování	1400 rpm		

POZNÁMKA

- Zvolte správnou teplotu praní a rychlost odstředění pro požadované programy.
- Při praní dávejte vždy pozor na štítky pro péči o prádlo na vašem oblečení.
- Skutečná maximální rychlost odstředění se může lišit v závislosti na modelu, programu a podmínkách zatížení.

Program sušení

Program	Normální 
Popis	Snižuje dobu sušení a spotřebu energie během suchého cyklu pro bavlnu. Používá se na bavlnu nebo lněné textilie, jako jsou bavlněné ručníky, trička.
Maximální zátěž	Kapacita

Program	Žehlení 
Popis	Vhodné pro žehlení, aby se prádlo snadno vysušilo ve vlhkém stavu. Používá se pro bavlněné nebo lněné textilie, které jsou připraveny k žehlení na konci programu.
Maximální zátěž	Kapacita

Program	Chladný vzduch 
Popis	Vhodné pro sušení při nízké teplotě pro menší poškození oblečení. Používá se pro textilní látky a syntetické tkaniny pro snadnou údržbu.
Maximální zátěž	3,5 kg

Program	Normální Eko 
Popis	Vhodné pro program energetického sušení. Používá se na bavlnu nebo lněné textilie, jako jsou bavlněné ručníky, trička.
Maximální zátěž	Kapacita

Program	Časované sušení 30 min.	Časované sušení 60 min.	Časované sušení 120 min.
Popis	Dobu sušení můžete změnit podle maximálního objemu náplně.		
Maximální zátěž	1 kg	2 kg	4 kg

Volič programu na „Praní: **Bavina+** ,60 °C, 1400 RPM“ a „Sušení :**Normální Eko**()“ na zkoušku v souladu s EN50229.

POZNÁMKA

- Pro zajištění dobrých výsledků sušení zvolte maximální dostupnou rychlost odstředování.
- Pokud množství prádla určeného pro praní a sušení během jednoho programu nepřekračuje maximální povolenou hmotnost pro program sušení, je doporučeno provádět praní a sušení v plynulé návaznosti.
- Výsledky zkoušek závisí na tlaku vody, tvrdosti vody, teplotě přívodu vody, teplotě místnosti, druhu a množství prádla, druhu a množství použitého čisticího prostředku a kolísání hlavního přívodu elektřiny a vybraných doplňkových možnostech.
- Doporučujeme neutrální prací prostředek.
- Aktuální teplota praní se může lišit od teploty prací programů uvedených v tabulce.

Doplňkové volby

Program	Parní praní	Redukce pomačkání	Máchání+	Sušení	EcoHybrid	Přidat prádlo	Předpírka
Bavlna	●	●	●	●	●	●	●
Bavlna+	●	●	●	●	●	●	●
TurboWash 59	●	●	●	●	●	●	●
Smišené prádlo	●	●	●	●	●	●	●
Syntetika	●	●	●	●	●	●	●
Pro alergiky	●*		●	●	●	●	
Osvěžení prádla	●*						
Jemné prádlo			●			●	
Ruční praní/Vlna			●			●	
Rychlý 14			●	●	●	●	
Pouze sušení				●*	●	●	
Praní + sušení (X kg)**	●		●	●*	●	●	●
Čištění bubnu							

* Tato možnost se automaticky vloží do programu a nemůže být zrušena.

**X označuje kapacitu sušení. Udává kapacitu sušení, která se liší podle modelu.

Možnosti a funkce

*Tato funkce je dostupná u některých modelů.
K přizpůsobení programů můžete použít další možnosti a funkce.

Parní praní

Tuto funkci použijte k využití vylepšeného pracovního výkonu. Tato možnost spotřebovává málo energie.

- 1 Stiskněte tlačítko **Napájení**.
- 2 Zvolte prací program.
- 3 Stiskněte tlačítko **Parní praní**.
- 4 Stiskněte tlačítko **Start/Pauza**.

Redukce pomačkání

Tuto možnost použijte k omezení záhybů napařením po odstředování.

- 1 Stiskněte tlačítko **Napájení**.
- 2 Zvolte prací program.
- 3 Stiskněte tlačítko **Redukce pomačkání** na 3 sekundy.
- 4 Stiskněte tlačítko **Start/Pauza**.

Máchání

Můžete si zvolit četnost této funkce stisknutím tlačítka **Máchání+**. Tato možnost je doporučena pro osoby s alergiemi na prací prostředky.

Máchání+

Použijte tuto funkci pro jednorázové přidání máchání.

Sušení

Pro maximální vysušení várky používejte automatické programy. Elektronické snímače měří teplotu odváděného vzduchu a na základě toho zvyšují nebo snižují teplotu sušení, takže se zkracuje reakční doba a zpřesňuje nastavení teploty.

- Během cyklů sušení nesmí docházet k manipulaci s kohoutem studené vody.
- Volba automatických procesů této pračky od praní až po sušení je velmi snadná.
- U většiny sušení se ujistěte, že jsou všechny kusy prádla ze stejného materiálu a mají stejnou tloušťku.
- Nepřepínejte pračku vkládáním nadměrného množství kusů prádla do bubny. Kusy prádla se musí v bubnu volně otáčet.
- Pokud otevřete dvířka a vyjmete náplň před dokončením pracovního programu, nezapomeňte stisknout tlačítko **Start/Pauza**.
- Stisknutím tlačítka **Sušení** můžete zvolit: **Normální-Časované (30-60-120)-Žehlení-Chladný vzduch-Normální Eko**.
- Program sušení může trvat až přibližně 7 hodin.
- Uvedené doby sušení slouží jako pomoc pro nastavení pračky při ručním sušení.
- Po ukončení sušení se zobrazí "E d". "E d" znamená menší záhyby. Program sušení je již hotový. Stiskněte libovolné tlačítko a vyjměte oblečení. Pokud nestisknete tlačítko **Start/Pauza**, program se ukončí asi po 4 hodinách.

Vlněné prádlo

V bubnové sušičce nevysoušejte vlněné prádlo. Rozložte je v původním tvaru a nechejte vyschnout naplocho.

Vlněné a háčkové materiály

Některé vlněné a háčkové materiály se mohou v závislosti na kvalitě do různé míry srazit.

Tyto materiály po sušení vždy okamžitě roztáhněte.

Jemné prádlo a syntetické materiály

Pračku nepřepíňujte.

Abyste předešli mačkání, vyjměte prádlo pro šetrné praní ihned po vypnutí pračky.

Dětské prádlo a noční košile

Vždy postupujte podle pokynů výrobce.

Pryž a plasty

Nikdy nesušte žádné předměty, které jsou vyrobeny z pryže nebo plastů, např.:

- Zástěry, bryndáky, potahy židlí,
- Záclony a ubrusy,
- Vanové rohože.

Skelné vlákno

V pračce nesušte předměty ze skelného vlákna. Mohlo by dojít k zachycení skleněných částic na prádle, což by mohlo způsobit podráždění kůže.

POZNÁMKA

- Když vypnete cyklus pračky pro sušení, lze motor ventilátoru sušení ovládat a může dojít až po dobu 60 sekund.
- Při vyjmutí prádla z pračky postupujte opatrně, protože prádlo nebo pračka mohou být horké.
- Odhadovaná doba sušení při automatickém cyklu se liší od skutečného času sušení. Druhu tkaniny, velikosti zatížení a suchost vybrané ovlivní dobu schnutí.
- Když zvolíte pouze sušení, je v rámci úspory energie ihned spuštěno odstředování.

EcoHybrid

Tuto funkci použijte pro kondenzaci vzduchu bez spotřeby vody.

- 1 Stiskněte tlačítko **Napájení**.
- 2 Vyberte program sušení.
- 3 Stiskněte tlačítko **EcoHybrid** na 3 sekundy.
- 4 Stiskněte tlačítko **Start/Pauza**.

POZNÁMKA

- Tato funkce je k dispozici s programem **Normální** nebo **Žehlení**.

Odložený start

Tuto funkci použijte k automatickému spuštění a zastavení spotřebiče po určitém časovém intervalu.

- 1 Stiskněte tlačítko **Napájení**.
- 2 Zvolte prací program.
- 3 Stiskněte tlačítko **Odložený start** a nastavte požadovaný čas.
- 4 Stiskněte tlačítko **Start/Pauza**.

POZNÁMKA

- Čas prodlevy představuje dobu do dokončení programu, ne do jeho spuštění. Aktuální doba provozu se může lišit podle teploty vody, náplně prádla a dalších faktorů.
- Pro zrušení funkce by mělo být stisknuto tlačítko **Napájení**.
- Pro tuto funkci se vyhněte tekutému pracímu prostředku.

Wi-Fi

Když je připojeno Wi-Fi, ikonka **Wi-Fi** se rozsvítí na ovládacím panelu.

Přidat prádlo

Tuto volbu použijte pro přidání nebo vyjmutí prádla po spuštění pracího programu.

- 1 Stiskněte tlačítko **Přidat prádlo** při rozsvícení kontrolky LED.
- 2 Otevřete dvířka, jakmile se sama odemknou.
- 3 Přidejte nebo odeberte prádlo.
- 4 Zavřete dvířka a stiskněte tlačítko **Start/Pauza**.

Předpírka

Použijte tuto funkci pro praní silně znečištěného prádla.

- 1 Stiskněte tlačítko **Napájení**.
- 2 Zvolte prací program.
- 3 Stiskněte tlačítko **Předpírka** na 3 sekundy.
- 4 Stiskněte tlačítko **Start/Pauza**.

Dětská pojistka

Tuto možnost použijte k vypnutí ovládacích prvků. Tato funkce umožňuje zabránit dětem, aby měnily programy nebo ovládaly zařízení.

POZNÁMKA

- Když je tato funkce natavena, jsou zablokována všechna tlačítka kromě tlačítka **Napájení**.
- Když jsou ovladače uzamčeny, na displeji se během praní střídavě zobrazují  a zbývající čas, přičemž je zapnuta dětská pojistka.
- Vypnutím napájení nedojde k deaktivaci této funkce. Abyste měli přístup k dalším funkcím, je nutné tuto funkci deaktivovat.

Uzamknutí ovládacího panelu

- 1 Zapněte napájení.
- 2 Stiskněte a podržte tlačítko **Odložený start a Přidat prádlo** na 3 sekundy.
 - Zazní zvukový signál a na displeji se objeví zkratka .

Odemknutí ovládacího panelu

- 1 Zapněte napájení.
- 2 Stiskněte a podržte na 3 sekundy tlačítko **Odložený start a Přidat prádlo** a deaktivujte tuto funkci.

Teplota

Tuto volbu můžete použít, chcete-li zvolit kombinaci teploty pro praní a máchání u vybraného programu. Stiskněte a držte toto tlačítko, dokud se nerozsvítí požadované nastavení. Pro všechno máchání se používá studená voda z vodovodu.

- Zvolte teplotu vody vhodnou pro druh prádla. Pro dosažení nejlepších výsledků postupujte podle symbolů na štítku pro péči o tkaniny.

Odstředění

Tato volba slouží ke změně intenzity odstředění. Mačkejte opakovaně tlačítko **Odstředění** a změníte úroveň rychlosti.

- 1 Stiskněte tlačítko **Napájení**.
- 2 Zvolte prací program.
- 3 Pro volbu rychlosti otáček stiskněte tlačítko **Odstředění**.
- 4 Stiskněte tlačítko **Start/Pauza**.

POZNÁMKA

- Když zvolíte tlačítko **Ne**, bude se přesto buben určitou dobu rychle otáčet za účelem vypuštění vody.

Zvuk



Tato funkce funguje pouze v době, kdy je spotřebič v provozu.

- Pro zapnutí/vypnutí této funkce současně stiskněte a přidržte tlačítka **Redukce pomačkání** a **Sušení** po 3 sekund.

POZNÁMKA

- Jakmile je nastavena tato funkce, nastavení je uloženo do paměti dokonce poté, co je napájení vypnuto.
- Pokud chcete akustický signál vypnout, opakujte tento postup.

Používání aplikace LG SmartThinQ

Tato funkce je k dispozici pouze u modelu s logem  nebo .

Před použitím funkce LG SmartThinQ

- 1 Zkontrolujte vzdálenost mezi spotřebičem a WiFi routerem (WLAN síť).
 - Pokud jsou přístroj a bezdrátový router od sebe příliš daleko, síla signálu slábne. Registrace může trvat dlouho nebo může selhat instalace.
- 2 Vypněte **Mobilní data** nebo **Data telefonu** ve vašem chytrém telefonu.

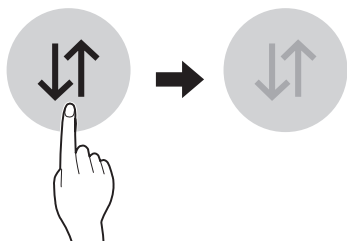

- 3 Připojte smartphone k bezdrátovému routeru.

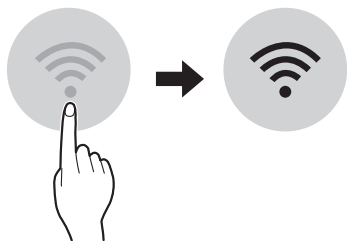

POZNÁMKA

- Chcete-li ověřit připojení Wi-Fi, zkontrolujte, zda ikona **Wi-Fi**  na ovládacím panelu svítí.
- Zařízení podporuje pouze **Wi-Fi** sítě o frekvenci 2,4 GHz. Pokud si chcete ověřit frekvenci své sítě, kontaktujte poskytovatele internetových služeb nebo nahlédněte do návodu k vašemu routeru.
- Aplikace **LG SmartThinQ** není odpovědná za žádné potíže se síťovým připojením ani za případné poruchy, závady nebo chyby způsobené síťovým připojením.
- Pokud má přístroj potíže s připojením k síti **Wi-Fi**, může být příliš daleko od routeru. Sílu signálu **Wi-Fi** zlepšíte zakoupením **Wi-Fi** extenderu (prodlužovače dosahu).
- Připojení **Wi-Fi** nemusí fungovat nebo může být přerušeno z důvodu prostředí domácí sítě.
- Síťové připojení nemusí fungovat správně v závislosti na poskytovateli internetových služeb.
- Okolní bezdrátové prostředí může zpomalit služby bezdrátové sítě.
- Přístroj nemusí být zaregistrován v důsledku problémů s přenosem bezdrátového signálu. Odpojte přístroj ze sítě, počkejte asi minutu a zkuste to znovu.
- Pokud je na vašem bezdrátovém routeru povolena firewall brána, zakažte ji nebo přidejte výjimku.
- Název bezdrátové sítě (SSID) musí být kombinace anglických písmen a čísel (nepoužívejte speciální znaky).
- Uživatelské rozhraní (UI) smartphonu se může lišit v závislosti na operačním systému (OS) a výrobcí.
- Je-li bezpečnostní protokol routeru nastaven na hodnotu **WEP**, nemusí se vám podařit nastavit síť. Změňte ho na jiné bezpečnostní protokoly (doporučujeme **WPA2**) a znovu výrobek zaregistrujte.

Instalace aplikace LG SmartThinQ

Na chytrém telefonu přejděte do obchodu Google Play Store & Apple App Store a vyhledejte aplikaci **LG SmartThinQ**. Podle pokynů si aplikaci stáhněte a nainstalujte.

Funkce Wi-Fi

Se spotřebičem komunikujte pomocí smart fonu a použijte příslušné chytré funkce.

Prací program (Dálkový start, Načíst program)

Nastavte nebo stáhněte některý z vybraných programů a ovládejte ho na dálku.

Čištění bubnu Coach (Kouč)

Tato funkce ukazuje, kolik cyklů zbývá před spuštěním cyklu **Čištění bubnu**.

Sledování energie

Kontroluje spotřebu energie nedávno použitých programů a průměr za měsíc.

Smart Diagnosis

Tato funkce poskytuje užitečné informace pro zjištění a vyřešení potíží se spotřebičem na základě vzorce jeho používání.

Nastavení

K dispozici jsou různá nastavení a funkce.

Upozornění na zprávy Push

Tato funkce je stavovým upozorněním, aby uživatel mohl rozpoznat stav spotřebiče. Oznámení jsou spuštěna, i když je aplikace **LG SmartThinQ** vypnutá.

POZNÁMKA

- Pokud změníte bezdrátový router, poskytovatele internetových služeb nebo heslo, smažte registrovaný spotřebič z aplikace **LG SmartThinQ** a znovu ji zaregistrujte.
- Aplikace podléhá změnám za účelem zlepšení jejích funkcí bez předchozího upozornění pro uživatele.
- Funkce se mohou lišit v závislosti na modelu.

Dálkové používání spotřebiče

Dálkový start

K ovládání zařízení můžete používat svůj chytrý telefon. Můžete také sledovat průběh programu, takže víte, kolik času zbývá do konce programu.

Použití této funkce

- 1 Stiskněte tlačítko **Napájení**.
- 2 Dejte prádlo do bubnu.
- 3 Stiskněte a podržte tlačítko **Dálkový start** po dobu 3 sekund a povolte tuto funkci.
- 4 Spusťte cyklus z aplikace **LG SmartThinQ** na vašem chytrém telefonu.

POZNÁMKA

- Jakmile je funkce Dálkový start aktivována, můžete spustit práci program z aplikace **LG SmartThinQ** ve vašem smartphonu. Pokud spotřebič nespustíte, bude čekat na spuštění programu, dokud spotřebič pomocí aplikace nevypnete nebo dokud nevypnete funkci Dálkový start.
- Je-li tato funkce zapnuta, jsou dvířka automaticky zamknuta.

Zablokování této funkce

Po aktivaci této funkce stiskněte a podržte tlačítko **Dálkový start** na 3 sekundy a blokuje tuto funkci. Tato funkce musí být vypnuta proto, aby bylo možno spotřebič používat ručně.

Načíst program

Stáhněte si nový a speciální cyklus, který není zahrnut v základních cyklech spotřebiče.

Spotřebiče, které byly úspěšně zaregistrovány, mohou stahovat řadu speciálních cyklů specifických pro dané zařízení.

Ve spotřebiči může být současně uložen pouze jeden program.

Jakmile je v práci funkce Načíst (stáhnout) program dokončena, spotřebič uloží stažený program, dokud jej nezměníte na jiný stažený program.

Spotřeba energie v pohotovostním režimu

Spotřeba energie v pohotovostním režimu	0,5 W
Spotřeba energie v pohotovostním režimu a s připojením na síť	2,0 W
Doba, po jejímž uplynutí přepne funkce řízení spotřeby anebo podobná funkce zařízení automaticky do pohotovostního režimu anebo režimu vypnutí s podmínkou, že síť zůstane v pohotovostním režimu.	20 min.



Informační upozornění k softwaru s otevřeným zdrojovým kódem

Chcete-li získat zdrojový kód na základě licence GPL, LGPL, MPL a dalších licencí k softwaru s otevřeným zdrojovým kódem, který tento výrobek obsahuje, navštivte webový server <http://opensource.lge.com>.

Kromě zdrojového kódu si lze stáhnout všechny zmiňované licenční podmínky, vyloučení záruky a upozornění na autorská práva.

Společnost LG Electronics vám na CD-ROM poskytne také zdrojový kód, který vám zašle oproti e-mailu s žádostí za náklady na provedení takové distribuce (například náklady na média, přepravu a manipulaci) na adresu opensource@lge.com. Tato nabídka platí po dobu tří let od poslední dodávky tohoto produktu. Tato nabídka je platná pro každého, kdo obdrží tyto informace.

Používání funkce Smart Diagnosis

Tato funkce je k dispozici pouze u modelu s logem  nebo .

Funkce Smart Diagnosis prostřednictvím informačního střediska pro zákazníky

Tuto funkci můžete použít v případě, že při poruše nebo havárii zařízení potřebujete přesnou diagnostiku od informačního střediska pro zákazníky společnosti LG Electronics. Tuto funkci používejte, pouze pokud se chcete obrátit na zástupce servisu, nikoli při běžném provozu.

- 1 Stiskněte tlačítko **Napájení** a zapněte spotřebič. Nemačkejte žádná další tlačítka.
- 2 Pokud vám to poradí telefonické centrum, umístěte náustek telefonu do blízkosti ikony **Smart Diagnosis**.

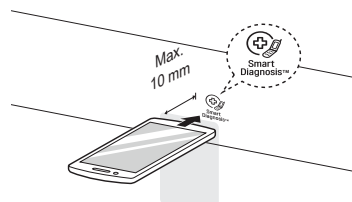

- 3 Stiskněte a podržte tlačítko **Teplota** na 3 vteřiny.
- 4 Přidržíte telefon na místě až do dokončení přenosu tónu. Bude zobrazen zbývající čas pro přenos dat.
 - Pro dosažení nejlepších výsledků nehýbejte s telefonem, dokud je přenos tónů aktivní.
 - Pokud se pracovníkovi střediska podpory nepodařilo získat přesný záznam dat, můžete být požádáni o opakování postupu.
- 5 Po uplynutí odpočtu a utichnutí tónů se vraťte k hovoru s pracovníkem střediska podpory, který vám následně na základě přenesených informací pro analýzu bude mít možnost pomoci.

POZNÁMKA

- Tato funkce závisí na kvalitě místního hovoru.
- Kvalita komunikace bude vyšší a vy získáte kvalitnější služby, pokud použijete pevnou linku.
- Pokud bude kvalita přenosu dat slabá z důvodu nízké kvality hovoru, nedostane se vám těch nejlepších diagnostických služeb.

! VAROVÁNÍ

- Před čištěním odpojte spotřebič od elektrické sítě, abyste zamezili riziku zasažení elektrickým proudem. Při nerespektování tohoto varování může dojít k závažnému poranění, požáru, zasažení elektrickým proudem nebo smrtelnému poranění.
- Pro čištění spotřebiče nikdy nepoužívejte agresivní chemikálie, abrazivní čisticí prostředky nebo rozpouštědla. Mohlo by dojít k poškození povrchové úpravy.

Čištění po každém prání

Péče po prání

- Po dokončení programu očistěte dvířka a vnitřní část těsnění dvířek, abyste odstranili veškerou vlhkost.
- Pro vysušení bubnu ponechte dvířka lehce otevřená.
- Pro odstranění případné vlhkosti otřete spotřebič suchým hadříkem.

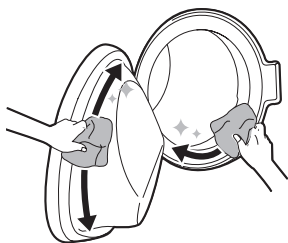

! VAROVÁNÍ

- Nechte dvířka otevřená, aby vyschnul vnitřek bubnu, ale pouze pokud je to bezpečné a všichni děti jsou pod dohledem.

Čištění vnějšího pláště pračky

Správná péče o vaše zařízení může prodloužit jeho životnost.

Vnější povrch

Okamžitě osušte veškerou vylitou kapalinu. Setřete ji měkkým hadříkem.

Dvířka

Otřete je z vnější a vnitřní strany vlhkým hadříkem, potom je měkkým hadříkem osušte.

! VAROVÁNÍ

- Nepokoušejte se oddělovat žádné panely nebo rozebírat zařízení. Nepoužívejte při ovládání zařízení přes ovládací panel žádné ostré předměty.

Čištění vnitřku pračky

- Okolí otvoru dvířek a sklo dvířek otírejte pomocí utěrky nebo měkkého hadříku.
- Po dokončení programu vždy ihned vyjměte prádlo z pračky. Je-li vlhké prádlo ponecháno v pračce, může dojít k zmačkání, obarvení a tvorbě zápachu.

Čištění spotřebiče v pravidelných intervalech

Čištění bubnu

Tuto funkci použijte pro čištění vnitřku spotřebiče.

V tomto programu se používá vyšší hladina vody při vyšší rychlosti odstředování. Spustěte tuto funkci jednou měsíčně (nebo častěji v případě potřeby), abyste odstranili nahromadění pracího prostředku a další zbytky.

- 1 Ze spotřebiče vyjměte veškeré prádlo nebo předměty a zavřete dvířka.
- 2 Otevřete výsuvný zásobník a přihrádku pro hlavní praní naplňte práškem pro zamezení tvorby vodního kamene.
 - Vložte tablety do bubnu.
- 3 Pomalu zavřete výsuvný zásobník.

4 Zapněte přívod energie a poté zvolte možnost **Čištění bubnu**.

- ECL se zobrazí na displeji.

5 Stiskněte tlačítko **Start/Pauza** a spusťte program.

6 Jakmile je program dokončen, nechte dvířka otevřená, aby mohl vyschnout otvor pračky, těsnění a sklo dvířek.

! UPOZORNĚNÍ

- Nechte dvířka otevřená, aby vyschnul vnitřek bubnu, ale pouze pokud je to bezpečné a všechny děti jsou pod dohledem.

Čištění filtru přívodu vody

Filtr přívodu vody sbírá vápno nebo malé předměty, které mohou být vodou přenášeny do spotřebiče.

Pravidelně čistěte vstupní filtr vody.

POZNÁMKA

- Pokud bude spotřebič ponechán delší dobu bez dozoru (např. během dovolené), uzavřete kohout přívodu vody spotřebiče, zvláště pokud se v její přímé blízkosti nenachází odtokový kanálek (odtok).
- IČ zpráva se zobrazí na displeji ovládacího panelu, pokud není možný přítok vody do výsuvného zásobníku na prací prostředky.
- Pokud je voda příliš tvrdá nebo obsahuje částičky vápna, filtr na přívodu vody se může zanáset.

1 Zavřete vodovodní kohout a odšroubujte přívodní hadici vody.

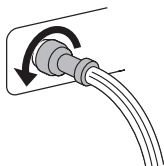

2 Vyčistěte filtr pomocí zubní kartáčky se středně tvrdými štětinami.

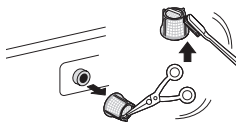

Čištění filtru odtokového čerpadla

Filtr odtokového čerpadla zachycuje vlákna a drobné předměty ponechané v prádle. Aby byl zajištěn bezporuchový provoz spotřebiče, pravidelně kontrolujte, zda je filtr čistý.

Před čištěním filtru odtokového čerpadla nechte vodu vychladnout. Otevřete dvířka v případě nouze nebo proveďte nouzovou evakuaci.

1 Vytáhněte spotřebič ze zásuvky.

2 Otevřete spodní víko a vytáhněte hadici.

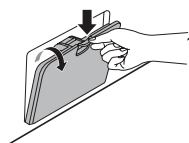

3 Odšroubujte odtokovou zátku ①, a poté vypouštějte vodu. Pomalu odšroubujte filtr odpadního čerpadla ② a vypusťte vodu a odstraňte malé částičky.

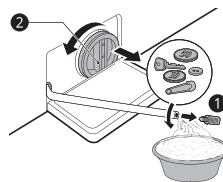

- 4 Po vyčištění filtru odtokového čerpadla sejměte filtr odtokového čerpadla a vložte odtokovou zátku.
- 5 Zavřete spodní víko.

! UPOZORNĚNÍ

- Při vypouštění postupujte opatrně, voda může být horká.
- Jednou za měsíc (nebo v případě potřeby častěji) spusťte program Čištění bubnu za účelem odstranění přemíry pracích prostředků a dalších nečistot.

Čištění výsuvné zásuvky

Čistící prostředek a aviváž se mohou usazovat ve výsuvné zásuvce. Vyměňte zásuvku a jeho součásti a jednou nebo dvakrát měsíčně zkontrolujte, zda v něm nejsou usazené prací prostředky nebo aviváže.

- 1 Vytáhněte výsuvnou zásuvku pracích prostředků vytažením zásobníku nadoraz, dokud se zásuvka nezastaví.
 - Vyměňte zásuvku a zmáčkněte přitom tlačítko pro uvolnění.

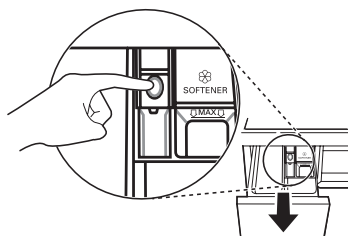

- 2 Odstraňte usazeninu pracího prášku nebo aviváže.
 - Vypláchněte zásuvku a její součásti teplou vodou, abyste odstranili usazeniny pracích prostředků. Výsuvnou zásuvku čistěte pouze vodou. Součásti a zásuvku osušte měkkým hadříkem nebo utěrkou.
- 3 Pro čištění ústí a otvoru zásuvky použijte hadřík nebo malý nekovový kartáček.
 - Z horní i spodní části otvoru odstraňte veškeré zbytky pracích prostředků.
- 4 Vlhkost v místě otvoru otřete měkkým hadříkem nebo utěrkou.
- 5 Znovu smontujte díly zásuvky do správných oddílů a vložte zásuvku.

Provoz spotřebiče může vést k chybám a poruchám. Následující tabulky obsahují možné příčiny a poznámky k vyřešení chybové zprávy nebo poruchy.

Před volání servisu

Většinu problémů můžete opravit sami, čímž si ušetříte čas i peníze, protože nemusíte volat servisní středisko LG Electronics. Následující tabulka by vám měla pomoci při řešení problémů.

Chybová hlášení

Spotřebič je vybaven systémem automatického monitorování chyb, který pomáhá rozpoznat a diagnostikovat problémy v počátečním stadiu. Pokud není provoz vašeho spotřebiče bezproblémový nebo pokud spotřebič vůbec nefunguje, zkontrolujte před voláním servisního střediska LG Electronics následující tabulky:

Příznaky	Možné příčiny & Řešení
IE CHYBA PŘÍVODU	Přívod vody není v tomto místě dostatečný. Voda nevstupuje do spotřebiče nebo vtéká pomalu. <ul style="list-style-type: none"> Zkuste v domě použít jiný kohout.
	Vodovodní kohoutek není zcela otevřený. Voda nevtéká do spotřebiče nebo vtéká pomalu. <ul style="list-style-type: none"> Otevřete naplno kohoutek.
	Hadice přívodu vody je zalomená. <ul style="list-style-type: none"> Narovnejte hadici nebo přeinstalujte hadici přívodu vody
	Filtr hadice přívodu vody je zanesený. <ul style="list-style-type: none"> Zkontrolujte a vyčistěte filtr hadice přívodu vody.
	Pokud dojde k vytékání vody u hadice pro kontrolu přívodu vody, bude kontrolka svítit červeně. <ul style="list-style-type: none"> Vyměňte hadici kontroly přívodu vody.
DE CHYBA ODTOKU VODY	Odpadní hadice je ohnutá nebo zanesená. Není zajištěn odtok vody ze spotřebiče nebo voda vytéká pomalu. <ul style="list-style-type: none"> Zkontrolujte a napřimte odtokovou hadici.
	Odtokový filtr je zanesený. <ul style="list-style-type: none"> Zkontrolujte a vyčistěte odtokový filtr.
LE CHYBA NEROVNOVÁHY	Spotřebič má systém, který detekuje a opravuje nerovnováhu spotřebiče. <ul style="list-style-type: none"> Prádlo může být na konci programu příliš mokré, přeuspořádejte náplň a umožněte správné odstředování. Zavřete dvířka a stiskněte tlačítko Start/Pauza. Může trvat nějakou dobu, než spotřebič začne odstředovat. Předtím, než může být dosaženo odstředování, musí být dvířka uzamčena.
	Náplň je příliš malá. Tento systém může přestat odstředovat nebo dokonce přerušit cyklus odstředování, pokud jsou naloženy jednotlivé těžké předměty (například rohož, župan atd.). <ul style="list-style-type: none"> Přidejte 1 nebo 2 podobné předměty nebo menší kousky prádla, které pomáhají vyrovnávat zatížení. Zavřete dvířka a stiskněte tlačítko Start/Pauza. Může chvíli trvat, než spotřebič začne odstředovat. Dvířka musí být zablokována předtím, než je dosaženo odstředování.

Příznaky	Možné příčiny & Řešení
dE dE1 dE2 dE4 CHYBA DVEŘÍ	Závady senzoru dvířek. <ul style="list-style-type: none"> Zavolejte prosím servisní středisko LG Electronics. Na záruční kartě najdete místní telefonní číslo střediska služby LG Electronics.
EE CHYBA OVLÁDÁNÍ	Toto je chyba ovládání. <ul style="list-style-type: none"> Vytáhněte elektrickou zástrčku a obraťte se na servisní středisko.
LE CHYBA ZABLOKOVANÝ MOTOR	Přetížení v motoru <ul style="list-style-type: none"> Nechte přístroj čekat po dobu 30 minut, dokud není motor ochlazen, a poté restartujte cyklus.
FE CHYBA PŘETEČENÍ	Došlo k přeplnění pračky vodou z důvodu vadného vodního ventilu. <ul style="list-style-type: none"> Zavřete vodovodní kohout. Vytáhněte síťovou zástrčku. Obraťte se na servisní středisko.
PE CHYBA SENZORU TLAKU	Chybné funkce čidla hladiny vody. <ul style="list-style-type: none"> Zavřete vodovodní kohout. Vytáhněte síťovou zástrčku. Obraťte se na servisní středisko.
uS CHYBA SENZORU VIBRACÍ	Závady senzoru vibrací. <ul style="list-style-type: none"> Obraťte se na servisní středisko.
FF ZAMRZNUTÍ	Jsou přívodní/odtoková hadice nebo odtokové čerpadlo zamrzlé? <ul style="list-style-type: none"> Přivádějte teplou vodu do bubnu, aby byla rozmrazena odpadní hadice a odpadní čerpadlo. Přívodní hadici zakryjte mokrou a teplou utěrkou.
RE ÚNIK VODY	Vytéká voda. <ul style="list-style-type: none"> Obraťte se na servisní středisko.
PF CHYBA NAPÁJENÍ	Spotřebič zaznamenal selhání proudu. <ul style="list-style-type: none"> Restartujte cyklus.
dHE CHYBA SUŠENÍ	Sušení nefunguje. <ul style="list-style-type: none"> Obraťte se na servisní středisko.



Hluky, které byste mohli slyšet

Příznaky	Možné příčiny & Řešení
Chřestivý a řinčivý hluk	V bubnu se mohou nacházet cizí kovové předměty jako klíče, mince nebo spínací špendlíky apod. <ul style="list-style-type: none"> Zastavte spotřebič, zkontrolujte buben, zda v něm nejsou cizí předměty. Pokud hluk pokračuje po restartu spotřebiče, zavolejte servis.
Bušivý hluk	Těžká náplň může produkovat bušivý hluk. To je obvykle normální. <ul style="list-style-type: none"> Pokud hluk přetrvává, pravděpodobně je spotřebič nevyvážený. Zastavte spotřebič a znovu uvnitř rozmístěte prádlo.

Příznaky	Možné příčiny & Řešení
Bušivý hluk	<p>Náplň prádla může být nerovnovážná.</p> <ul style="list-style-type: none"> • Stopněte cyklus a znovu rozprostřete náplň poté, co se dveře odemknou.
Hlučné vibrace	<p>Obalové materiály nejsou odstraněny.</p> <ul style="list-style-type: none"> • Odstraňte obalové materiály.
	<p>Náplň na praní bude možná nerovnoměrně rozprostřená v bubnu.</p> <ul style="list-style-type: none"> • Stopněte cyklus a znovu rozprostřete náplň poté, co se dveře odemknou.
	<p>Ne všechny polohovací nožky spočívají pevně a rovnoměrně na podlaze.</p> <ul style="list-style-type: none"> • Viz kapitola Nastavení polohy spotřebiče pro nastavení polohy spotřebiče.
	<p>Podlaha není dost konzistentní.</p> <ul style="list-style-type: none"> • Zkontrolujte, zda je podlaha pevná a neprohýbá se. Pro výběr vhodného místa viz kapitola Požadavky na místo instalace.

Obsluha

Příznaky	Možné příčiny & Řešení
Prosakuje voda.	<p>Domovní odpadní potrubí je zanesené.</p> <ul style="list-style-type: none"> • Uvolněte odpadní potrubí. V případě nutnosti se obraťte na instalátéra.
	<p>Prosakování vody je způsobené nesprávnou instalací odtokové hadice nebo zanesením odtokové hadice.</p> <ul style="list-style-type: none"> • Vyčistěte a narovnejte odtokovou hadici. Pravidelně kontrolujte a čistěte odpadní filtr.
Spotřebič nefunguje.	<p>Ovládací panel se vypnul kvůli neaktivitě.</p> <ul style="list-style-type: none"> • Toto je normální. Stiskněte tlačítko Napájení a zapněte spotřebič.
	<p>Spotřebič je vypojen ze zásuvky.</p> <ul style="list-style-type: none"> • Zajistěte, aby byl kabel bezpečně zasunut do fungující zásuvky.
	<p>Přívod vody je vypnutý.</p> <ul style="list-style-type: none"> • Zavřete zcela kohout přívodu vody.
	<p>Kontroly nejsou pořádně nastaveny.</p> <ul style="list-style-type: none"> • Ujistěte se, zda je správně nastaven prací program. Zavřete dvířka a stiskněte tlačítko Start/Pauza.
	<p>Dvířka jsou otevřená.</p> <ul style="list-style-type: none"> • Zavřete dvířka a zajistěte, aby se pod dveřmi nezachytilo nic, čím by bylo zabráněno úplnému zavření dveří.
	<p>Jistič/pojistka je vypnutá/spálená.</p> <ul style="list-style-type: none"> • Zkontrolujte jističe/pojistky. Vyměňte pojistky nebo resetujte jistič. Přístroj by měl být napojen na samostatné proudové odbočce. Po obnovení napájení pokračuje spotřebič v té fázi cyklu, ve které byl provoz přerušen.

Příznaky	Možné příčiny & Řešení
Spotřebič nefunguje.	Ovládání je třeba obnovit. <ul style="list-style-type: none"> Stiskněte tlačítko Napájení, poté znovu zvolte požadovaný program a stiskněte tlačítko Start/Pauza.
	Start/Pauza nebylo stisknuto poté, co byl nastaven cyklus. <ul style="list-style-type: none"> Stiskněte tlačítko Napájení, poté znovu zvolte požadovaný program a stiskněte tlačítko Start/Pauza. Spotřebič je vypnut, pokud není tlačítko Start/Pauza stisknuto po dobu 15 minut.
	Extrémně nízký tlak vody. <ul style="list-style-type: none"> Zkontrolujte jiný kohout v domě, abyste se ujistili, zda tlak vody v domácnosti bude přiměřený.
	Zařízení zahřívá vodu nebo vyrábí páru. <ul style="list-style-type: none"> Buben může během určitých cyklů dočasně přestat pracovat, zatímco voda je bezpečně ohřívána na nastavenou teplotu.
Tlačítka možná nefungují správně.	Dveře nelze otevřít z bezpečnostních důvodů po spuštění spotřebiče. <ul style="list-style-type: none"> Zkontrolujte, zda je rozsvícená ikona . Můžete bezpečně otevřít dvířka poté, co zhasne ikona Zámek dveří.
Dvířka nelze otevřít.	Dveře nelze otevřít z bezpečnostních důvodů po spuštění spotřebiče. <ul style="list-style-type: none"> Zkontrolujte, zda je rozsvícená ikona . Můžete bezpečně otevřít dvířka poté, co zhasne ikona .
Spotřebič nelze naplnit pořádně.	Filtr je zanesený. <ul style="list-style-type: none"> Ujistěte se, zda nejsou přítokové filtry na plnicích ventilech zanesené.
	Přítokové hadice mohou být zprohýbané. <ul style="list-style-type: none"> Zkontrolujte, zda přívodní hadice nejsou zprohýbané nebo ucpané.
	Nedostatečný přívod vody. <ul style="list-style-type: none"> Ujistěte se, zda jsou kohouty teplé i studené vody zapnuté po celou dobu.
	Hadice pro přívod horké a studené vody jsou obráceny. <ul style="list-style-type: none"> Zkontrolujte připojení přívodní hadice.
Spotřebič nevypouští vodu.	Zprohýbaná vypouštěcí hadice. <ul style="list-style-type: none"> Zajistěte, aby vypouštěcí hadice nebyla zprohýbaná.
	Vypouštění umístěné výše než 1,2 m nad podlahou. <ul style="list-style-type: none"> Zajistěte, že odtoková hadice nebude položena výše než 1,2 m nad dnem spotřebiče.
Prací prostředek není dávkován zcela nebo není dávkován vůbec.	Je použito příliš mnoho pracího prostředku. <ul style="list-style-type: none"> Řiďte se pokyny výrobce pracího prostředku.
Doba pracího programu je delší než je obvyklé.	Náplň je příliš malá. <ul style="list-style-type: none"> Přidejte další položky, které zařízení umožní vyrovnat zátěž.

Příznaky	Možné příčiny & Řešení
Doba pracího programu je delší než je obvyklé.	Těžké předměty se mísí s lehčími předměty. <ul style="list-style-type: none"> Vždy se snažte prát předměty s podobnou hmotností, aby zařízení umožnilo rovnoměrně rozložit hmotnost náplně pro odstředování.
	Náplň je nevyvážená. <ul style="list-style-type: none"> Ručně rozprostřete náplň, pokud se předměty zapletly do sebe.
Prodlužuje se délka trvání	Zobrazuje se nerovnováha nebo je zapnutý program pro odstranění pěny. <ul style="list-style-type: none"> To je normální stav. Zbývající čas zobrazený na displeji je pouze odhadované trvání. Skutečný čas se může lišit.

Sušení

Příznaky	Možné příčiny & Řešení
Problémy při sušení	Zkontrolujte kohout přívodu vody. <ul style="list-style-type: none"> Nepřepíňujte pračku. Zkontrolujte, zda dochází ke správnému vypouštění pračky, aby bylo možné z náplně vypustit odpovídající množství vody. Pokud je dávka prádla pro správné sušení příliš malá, přidejte několik ručníků. Zavřete kohout přívodu vody.
Výkon funkce sušení je příliš nízký nebo špatný.	Voda není řádně připojena. Voda je používána během sušení na automatické čištění filtru cupaniny na bubnu. <ul style="list-style-type: none"> Ujistěte se, zda je otevřen kohoutek pro přívod vody.
	Voda řádně neodtéká. <ul style="list-style-type: none"> Ujistěte se, zda není odtokový filtr ucpaný.
	Spotřebič je přetížený. <ul style="list-style-type: none"> Zkontrolujte kapacitu náplně vybraného pracího cyklu. Je-li to nutné, přidejte cyklus sušení s časovačem.
	Rychlost otáček je příliš nízká. <ul style="list-style-type: none"> Zvolte nejvyšší dovolenou rychlost otáček pro daný prací cyklus.
Doba sušení je příliš dlouhá.	Teplota prostředí je nízká. <ul style="list-style-type: none"> Ujistěte se, že teplota je v povoleném rozsahu.
Ze zadní strany spotřebiče vychází teplý vzduch.	Tento spotřebič vytváří teplý vzduch na sušení prádla. <ul style="list-style-type: none"> Teplý vzduch suší prádlo a vychází ze zadní strany spotřebiče.

Výkon

Příznaky	Možné příčiny & Řešení
Špatné odstraňování skvrn	<p>Dříve usazené skvrny.</p> <ul style="list-style-type: none"> • Předem vyprané předměty mohou mít skvrny, které jsou usazené. Tyto skvrny mohou být obtížně odstranitelné a mohou vyžadovat ruční praní nebo předběžné ošetření, které napomáhá odstranění skvrn.
Tvorba skvrn	<p>Bělídlo nebo aviváž je uvolňováno příliš brzy.</p> <ul style="list-style-type: none"> • Zásobník na prací prostředky je přeplněný. To způsobuje rychlý výdej bělidla nebo aviváže. Vždy odměřujte bělidlo nebo změkčovadlo, abyste předešli přeplnění. • Pomalu zavřete výsuvný zásobník. <p>Bělídlo nebo aviváž bylo přidáno přímo do náplně pračky do bubnu.</p> <ul style="list-style-type: none"> • Vždy použijte zásobníky, abyste zajistili, že produkty na prádlo budou správně dávkovány ve správný čas pracího programu. <p>Oblečení nebylo správně vytříděno.</p> <ul style="list-style-type: none"> • Vždy perte tmavé barvy odděleně od světlých barev a bílých odstínů, aby nedocházelo k obarvení. • Neperte nikdy silně znečištěné kusy s lehce znečištěnými.
Mačkání	<p>Spotřebič není okamžitě vyprázdněn.</p> <ul style="list-style-type: none"> • Vždy odstraňte položky ze spotřebiče, jakmile skončí prací cyklus. <p>Spotřebič je přeplněný.</p> <ul style="list-style-type: none"> • Zařízení může být zcela naplněno, ale buben by neměl být napěchován prádlem. Dvířka spotřebiče by měla být snadno uzavíratelná. <p>Hadice pro přívod horké a studené vody jsou umístěny obráceně.</p> <ul style="list-style-type: none"> • Máchání v horké vodě může v oděvech vytvářet pomačkaniny. Zkontrolujte připojení přívodní hadice.
Zatuchlý nebo plesnivý zápach spotřebiče	<p>Vnitřek bubnu není pořádně vyčištěn.</p> <ul style="list-style-type: none"> • Spouštějte pravidelně funkci Čištění bubnu. <p>Odpadní hadice není správně nainstalována a vznikne sifon (voda uvnitř pračky proudí zpět).</p> <ul style="list-style-type: none"> • Při instalaci vypouštěcí hadice zajistěte, aby nedošlo k jejímu skřípnutí nebo zablokování. <p>Zásobník pro dávkování pracích prostředků není pravidelně čištěn.</p> <ul style="list-style-type: none"> • Vyčistěte zásobník pro dávkování pracích prostředků, zejména vršek a spodek otvoru zásobníku. <p>Zápachy se mohou objevit, pokud odpadní hadice není správně nainstalována a vznikne sifon (voda uvnitř pračky proudí zpět).</p> <ul style="list-style-type: none"> • Při instalaci vypouštěcí hadice zajistěte, aby nedošlo k jejímu skřípnutí nebo zablokování. <p>Pokud není zásobník pro dávkování pracích prostředků pravidelně čištěn, může docházet ke vzniku zápalu v důsledku plísňe nebo cizích látek.</p> <ul style="list-style-type: none"> • Vyčistěte zásobník pro dávkování pracích prostředků, zejména vršek a spodek otvoru zásobníku.

Wi-Fi

Příznaky	Možné příčiny & Řešení
Váš domácí spotřebič a smartphone není připojen k síti Wi-Fi.	Nesprávné heslo k síti Wi-Fi, ke které se pokoušíte připojit. <ul style="list-style-type: none"> Najděte síť Wi-Fi připojenou k vašemu smartphonu a odeberte ji, poté zaregistrujte své zařízení na LG SmartThinQ.
	Mobilní data vašeho smartphonu jsou zapnuta. <ul style="list-style-type: none"> Vypněte Mobilní data a zaregistrujte přístroj pomocí sítě Wi-Fi.
	Název bezdrátové sítě (SSID) je nesprávně nastaven. <ul style="list-style-type: none"> Název bezdrátové sítě (SSID) musí být kombinace anglických písmen a čísel (nepoužívejte speciální znaky).
	Frekvence routeru není 2,4 GHz. <ul style="list-style-type: none"> Je podporována pouze frekvence routeru 2,4 GHz. Nastavte bezdrátový router na 2,4 GHz a připojte přístroj k bezdrátovému routeru. Zkontrolujte frekvenci routeru, ověřte ji u svého poskytovatele internetových služeb nebo u výrobce routeru.
	Přístroj a bezdrátový router jsou od sebe příliš daleko. <ul style="list-style-type: none"> Pokud jsou přístroj a bezdrátový router od sebe příliš daleko, signál může být slabý a připojení nemusí být správně nastaveno. Přemístěte router tak, aby byl blíže k přístroji.

Produktový list

Nařízení Komise (EU) č. 96/60 ES

Jméno ochranné známky dodavatele	LG		
		F4DV709H* F4DV709H2T	F4DV710H* F4DV710H2T
Třída energetické účinnosti ^{*1}		A	A
Spotřeba energie při praní, odstředování a sušení ^{*2}	kWh/cyklus	6,12	7,14
Spotřeba energie pouze při praní a odstředování ^{*3}	kWh/cyklus	1,52	1,37
Třída praní ^{*4}		A	A
Účinnost extrakce vody ⁵		A	A
Voda zbývající po odstředování (jako podíl suché hmotnosti praní)	%	44	44
Maximální rychlost odstředování ^{*6}	ot./min.	1370	1370
Jmenovitý výkon			
Kapacita praní ^{*7}	kg	9	10,5
Kapacita sušení ^{*8}	kg	6	7
Spotřeba vody při praní, odstředování a sušení ^{*9}	litrů/cyklus	165	180
Spotřeba vody pouze při praní a odstředování ^{*10}	litrů/cyklus	62	70
Doba praní a sušení ^{*11}	min.	660	789
Odhadovaná roční spotřeba energie a vody pro domácnost se čtyřmi osobami, vždy používající sušičku (200 cyklů) ^{*12}	kWh/rok	1224	1428
	litrů/rok	33000	36000
Odhadovaná roční spotřeba energie a vody pro domácnost se čtyřmi osobami, nikdy nepoužívající sušičku (200 cyklů) ^{*12}	kWh/rok	304	274
	litrů/rok	12400	14000
Hluk během fáze praní, odstředování a sušení při standardním cyklu praní bavlny na 60° C a cyklu sušení "Sušení bavlny".	Praní dB (A)	52	53
	Odstředování dB (A)	71	71
	Sušení dB (A)	54	54

*1: Stupnice energetické účinnosti je od A (nejúčinnější) do G (nejméně efektivní).

*2: Pro praní, odstředování a sušení v kWh za celý provozní cyklus.

*3: Pouze pro praní a odstředování, v kWh za cyklus praní.

- *4: Stupnice třídy účinnosti praní je od A (nejvyšší) do G (nejnižší).
- *5: Voda zbývající po odstředování po standardním 60 °C cyklu praní bavlny (jako podíl suché hmotnosti praní)
- *6: Získané při standardním 60 °C cyklu praní bavlny
- *7: Spotřebiče pro standardní prací cyklus při 60 °C.
- *8: Spotřebiče pro standardní cyklus sušení "Sušení bavlny".
- *9: V litrech při použití standardního cyklu praní bavlny při 60 °C a cyklu sušení "Sušení bavlny"
- *10: V litrech, při použití standardního cyklu praní (a odstředování) bavlny při 60 °C
- *11: Čas programu pro celý provozní cyklus (praní bavlny při 60 °C a sušení "Sušení bavlny")
- *12: Spotřeba energie a vody se rovná spotřebě za 200 cyklů

Poznámky

