

Whirlpool

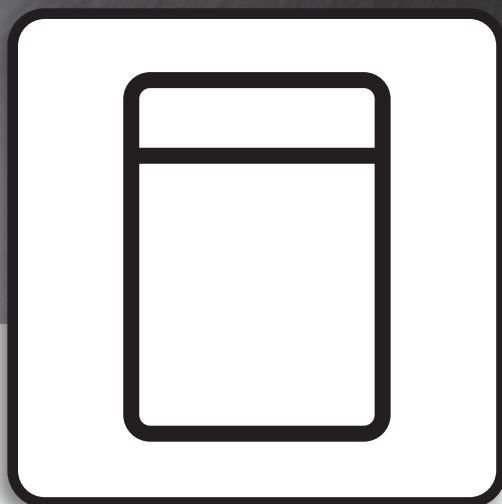

NÁVOD K POUŽITÍ

GEBRAUCHSANWEISUNG

HASZNÁLATI UTASÍTÁS

GEBRUIKSAANWIJZING

INSTRUKCJE UŻYTKOWANIA

NÁVOD NA POUŽÍVANIE

CS	NÁVOD K POUŽITÍ.....	3
DE	GEBRAUCHSANWEISUNG	16
HU	HASZNÁLATIUTASÍTÁS.....	29
NL	GEBRUIKSAANWIJZING	42
PL	INSTRUKCJE UŻYTKOWANIA	55
SK	NÁVOD NA POUŽÍVANIE.....	68



DĚKUJEME VÁM ZA NÁKUP VÝROBKU ZNAČKY WHIRLPOOL.

Pro získání komplexnější asistence a podpory zaregistrujte prosím svůj výrobek na webových stránkách:
www.whirlpool.eu/register



Před použitím spotřebiče si pečlivě přečtěte Bezpečnostní pokyny.

Ovládací panel se u této myčky aktivuje stiskem tlačítka „ON/OFF“ (ZAPNOUT/VYPNOUT).

Pokud není spuštěn žádný cyklus, ovládací panel se z důvodu úspory energie po 10 minutách automaticky deaktivuje.

POPIS SPOTŘEBIČE

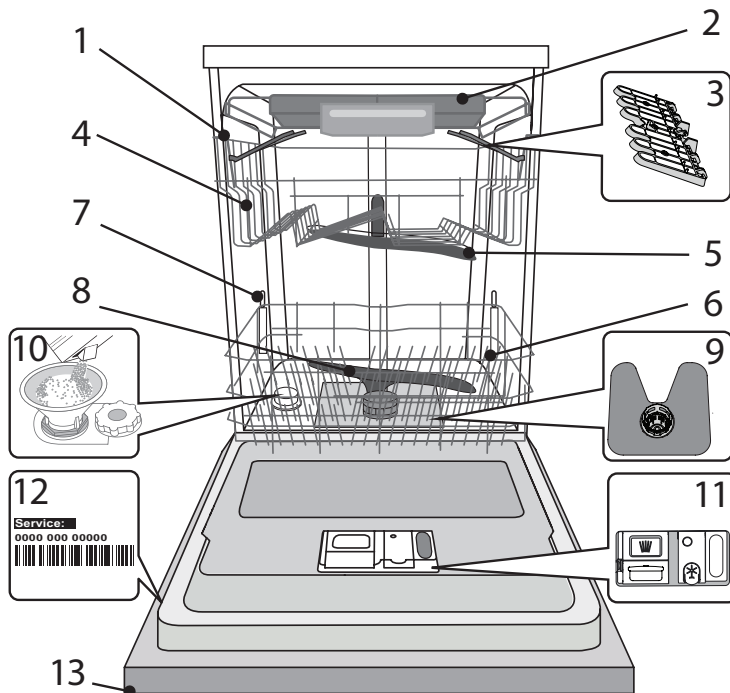

1. Horní koš
2. Příborová zásuvka
3. Sklopné klapky
4. Výškové nastavení horního koše
5. Horní ostříkovací rameno
6. Dolní koš
7. Podpora funkce intenzivního mytí „Power Clean®“
8. Spodní ostříkovací rameno
9. Sestava filtru
10. Zásobník na sůl
11. Dávkače mycího prostředku a leštidla
12. Typový štítek
13. Ovládací panel

OVLÁDACÍ PANEĽ

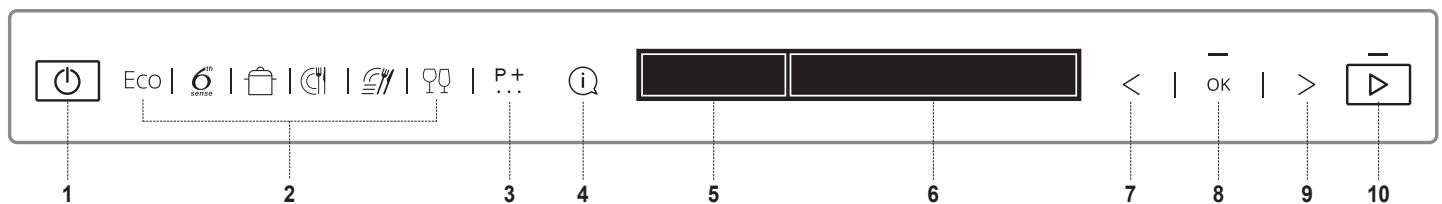

1. Tlačítko „ON-OFF“ (ZAPNOUT/VYPNOUT)
2. 6 tlačítek pro přímý přístup k oblíbeným MYCÍM PROGRAMŮM
3. Tlačítko „CYKLUS EXTRA“ Přístup k ostatním mycím programům
4. Tlačítko „INFO“ Poskytuje informace pro zvolený mycí program
5. DISPLEJ – zóna ukazatelů
6. DISPLEJ – zóna informací
7. Tlačítko „PŘEDCHOZÍ“ pro možnosti/nastavení
8. Tlačítko „OK“ Výběr/změna možností a nastavení
9. Tlačítko „DALŠÍ“ pro možnosti/nastavení
10. Tlačítko START (SPUSTIT)

DISPLEJ – UKAZATELE

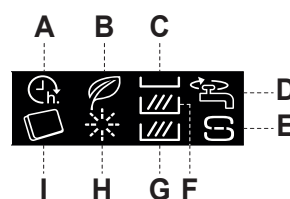

- A. „ODLOŽENÝ START“
- B. ECO
- C. „MULTIZONE“ – Zásuvka na příbory
- D. UZAVŘENÝ VODOVODNÍ KOHOUTEK
- E. NASYPTE SŮL
- F. „MULTIZONE“ – Horní koš
- G. „MULTIZONE“ – Spodní koš
- H. NALIJTE LESK
- I. TABLETKA

POČÁTEČNÍ

Po prvním připojení spotřebiče k napájení vás displej provede nastavením spotřebiče pro první použití.

1. Výběr jazyka

NASTAV. CESKÝ JAZ.? => = ZMĚNA OK = ANO	K nastavení požadovaného jazyka stiskněte prosím tlačítko „<“ nebo „>“.
CESKÝ VYBRANÉ	Potvrďte stiskem tlačítka „OK“.

Po potvrzení jazyka přejde spotřebič k potřebným uživatelským nastavením pro první použití.

2. Nastavení tvrdosti vody

TVRDOT VODY 1=MIN, 5=MAX	Výchozím nastavením stupně tvrdosti vody je 3. Přejete-li si změnit stupeň tvrdosti vody, opakovaně stiskněte tlačítko „<“ nebo „>“.
TVRDOT VODY = 3 => = ZMĚNA OK = ANO	Volbu potvrďte stisknutím tlačítka „OK“. Stupeň tvrdosti vody je potřeba nastavit podle níže uvedené tabulky.

Aby mohl změkčovač vody řádně fungovat, je nezbytné nastavit tvrdost vody podle skutečných hodnot platných pro vodu ve vašem domě. Informaci o tvrdosti vody v řadu získáte od místního dodavatele vody.

Stupeň	°dH Německé stupně	°fH Francouzské stupně	°Clark Anglické stupně
1 Měkká	0 - 6	0 - 10	0 - 7
2 Střední	7 - 11	11 - 20	8 - 14
3 Středně tvrdá	12 - 16	21 - 29	15 - 20
4 Tvrdá	17 - 34	30 - 60	21 - 42
5 Velmi tvrdá	35 - 50	61 - 90	43 - 62

3. Doplnění změkčovače vody

DOPLNĚNÍ VODY	Po nastavení stupně tvrdosti vody je nutné naplnit zásobník změkčovače vody vodou a speciální regenerační soli.
NALIJ 1,5L OK = HOTOVÉ	Vytáhněte spodní koš a odšroubujte víčko zásobníku (proti směru hodinových ručiček).
VODY DO OK = HOTOVÉ	Nejprve je nutné do zásobníku nalít vodu (přibližně 1,5 litru).
NÁDRŽE SOLI OK = HOTOVÉ	Po dokončení pokračujte na další krok stiskem tlačítka „OK“.

DOPLNĚNÍ SOLI
NASYP 1KG SOLI DO OK = HOTOVÉ
NÁDRŽE SOLI OK = HOTOVÉ

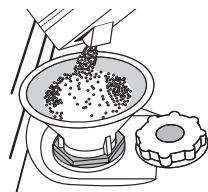

Umístěte trychtýř (viz obrázek) a naplňte zásobník soli až po okraj (přibližně 1 kg); je běžné, že vyteče určité množství vody.

Vyjměte trychtýř a otřete z otvoru přebytečnou sůl.

Ujistěte se, že je víčko pevně dotaženo, aby se do zásobníku nedostal při mytí žádný mycí prostředek (to by mohlo vést k neopravitelnému poškození změkčovače vody).

Po dokončení pokračujte na další krok stiskem tlačítka „OK“.

Používejte výhradně sůl určenou pro myčky nádobí.

Pokud potřebujete doplnit sůl, je nutné tento proces dokončit před začátkem mycího cyklu, aby se předešlo korozi. Zbytkový slaný roztok nebo zrnka soli mohou způsobit korozi a nenapravitelně poškodit díly z nerezové oceli. Na reklamace související s tímto problémem se nevztahuje záruka. Pokud není zásobník na sůl doplněn, může to vést k poškození změkčovače vody a topného tělesa v důsledku nahromadění vodního kamene. Sůl doporučujeme používat s každým typem prostředku na mytí nádobí.

4. Nastavení úrovně jasu

JASNOST DISPLEJE 1=MIN, 5=MAX	Výchozí nastavení úrovně jasu je 5. Chcete-li změnit úroveň jasu, opakovaně stiskněte tlačítko „<“ nebo „>“.
JASNOST = 5 => = ZMĚNA OK = ANO	Svoji volbu potvrďte stiskem tlačítka „OK“.

5. Nastavení typu mycího prostředku

DRUH DETERGENTU	V tomto kroku je velmi důležité správně zvolit typ mycího prostředku, který budete používat (tablety/kapsle nebo gel/prášek).
ZDA UŽÍVÁTE => = NE OK = ANO	Pokud dáváte přednost mycímu prostředku typu „vše v jednom“ ve formě tablet či kapslí, stiskněte tlačítko „OK“ a poté přejděte ke kroku 7. Otevření přívodu vody na další straně.
TABLETEK => = NE OK = ANO	
"ALL IN ONE" ? => = NE OK = ANO	

Na displeji bude svítit symbol Dáváte-li přednost mycímu prostředku ve formě gelu či prášku, stiskněte „<“ nebo „>“ a poté přejděte ke kroku 6. **Použití leštidla**.

6. Použití leštidla*

* Pokud jste v předchozím kroku zvolili mycí prostředek typu „vše v jednom“, tento krok bude při nastavování spotřebiče vynechán.

DOPLNĚNÍ LESKU
NALIJ LESK OK = HOTOVÉ
DO DÁVKOVAČE OK = HOTOVÉ

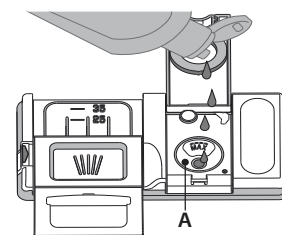
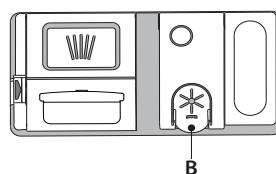

1. Stlačením a zatažením páčky na víčku otevřete zásobník **B**.
2. Opatrně nalijte leštidlo až po maximální hodnotu (110 ml) vyznačenou ryskou na hrdle zásobníku **A** – zabraňte jeho přelití. Pokud dojde k rozlití, setřete tekutinu okamžitě suchým hadrem.
3. Stiskněte víčko, dokud se s cvaknutím nezavře.
4. Úkon potvrďte stiskem tlačítka „OK“.

NIKDY nelijte leštidlo přímo do myčky.

Nastavení množství leštidla

(není nutné, pokud používáte tablety/kapsle)

Dávkování leštidla je možné upravit podle použitého mycího prostředku. Čím je hodnota nastavení nižší, tím méně leštidla program použije. Tovární nastavení je úroveň 5.

Pro provádění změn viz pokyny v části „NASTAVENÍ/NABÍDKA“.

7. Kontrola otevření přívodu vody

ODŠR. VENT. VODY

ODŠROBUJTE
OK = HOTOVÉ

VENTIL VODY
OK = HOTOVÉ



Zkontrolujte, zda je vodovodní kohoutek otevřený. Pokud je zavřený, otevřete jej a potvrďte stiskem tlačítka .

8. První spuštění programu

PRVNÍ CYKLUS MYTÍ

Před obvyklým použitím spotřebiče se doporučuje nejdříve spustit program Intensive za účelem jeho kalibrace.

NASTARTUJTE
OK = HOTOVÉ

INTENZ. CYKLUS
OK = HOTOVÉ

Vložte mycí prostředek do komory zásobníku **D** (viz níže) a poté stiskněte tlačítko „OK“.

BEZ NÁDOBÍ
OK = HOTOVÉ

Intenzivní mycí program bude zvolen automaticky. Stiskněte tlačítko „START“  a do 4 sekund uzavřete dvířka spotřebiče.

PRO ZAKONČENÍ
OK = HOTOVÉ

INSTALACI
OK=HOTOVÉ

Automatický kalibrační proces může první cyklus prodloužit až o 20 minut.

Po dokončení tohoto procesu je spotřebič připraven k běžnému použití.

PŘIDÁNÍ MYCÍHO PROSTŘEDKU

Použití čisticího prostředku, který není určený pro myčky nádobí, může způsobit nesprávný chod nebo poškození spotřebiče.

Pro dosažení optimálních výsledků je třeba používat mycí prostředek, leštidlo a sůl.

Doporučujeme používat mycí prostředky bez obsahu fosfátů a chlóru, neboť tyto látky jsou škodlivé pro životní prostředí.

Dobré výsledky mytí závisí rovněž na použití správného množství mycího prostředku.

Překračování předepsaného množství nevede k účinnějšímu mytí a zároveň zvyšuje znečištění životního prostředí.

Množství mycího prostředku lze přizpůsobit míře zašpinění nádobí.

Je-li nádobí běžně zašpiněné, dávkujte přibližně 35 g (práškového mycího prostředku) nebo 35 ml (tekutého mycího prostředku) a k tomu jednu čajovou lžičku mycího prostředku přímo do prostoru myčky. Používáte-li tablety, pak postačí jedna.

Je-li nádobí znečištěno pouze lehce nebo bylo-li před umístěním do myčky opláchnuto, snižte přiměřeně dávkování mycího prostředku (minimální množství 25 g/ml) a vynechte použití prášku/gelu dávkovaného přímo do prostoru myčky.

Pro otevření zásobníku na mycí prostředek stiskněte tlačítko **C**. Mycí prostředek dávkujte výhradně do suchého zásobníku **D**. Prostředek pro předmytí dávkujte přímo do prostoru myčky.

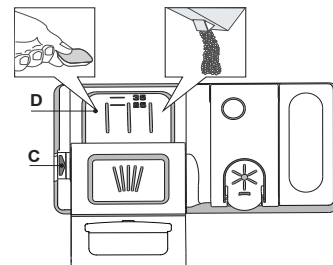

1. Při dávkování mycího prostředku se řiďte předchozími pokyny, abyste odměřili správné množství. Uvnitř zásobníku **D** se nacházejí značky, které pomohou při dávkování mycího prostředku.
2. Odstraňte zbytky mycího prostředku z okraje zásobníku a pak jej zavřete tak, aby bylo slyšet cvaknutí.
3. Zatažením nahoru zavřete víčko zásobníku mycího prostředku, dokud zavírací prvek nezapadne na své místo.

Zásobník se automaticky otevře v pravou chvíli v závislosti na použitém programu.

Používáte-li mycí prostředky typu „vše v jednom“, doporučujeme vám v každém případě přidat i sůl, zvláště tehdy, je-li voda tvrdá či velmi tvrdá (viz pokyny na obalu).

DOPORUČENÍ A TYPY

RADY

Před plněním košů odstraňte z nádobí všechny zbytky jídel a vyprázdněte sklenice. **Nádobí není třeba oplachovat pod tekoucí vodou.**

Uspořádejte nádobí v myčce tak, aby pevně leželo na místě a nepřepadávalo; nádoby vkládejte dnem vzhůru a vydutými vypuklými povrchy šikmo, aby voda měla přístup ke všem povrchům a zároveň mohla volně odtékat.

Varování: Víka, madla, podnosy a pánve nesmí bránit ostříkovacím ramenům myčky v pohybu.

Drobné předměty vkládejte do koše na příbory. Velmi znečištěné nádobí a hrnce umísťte do spodního koše, protože v této části myčky je proud vody silnější, a lze tak dosáhnout lepší výkonnosti.

Po naplnění myčky ověřte, že se ostříkovací ramena mohou volně otáčet.

NEVHODNÉ NÁDOBÍ

- Dřevěné nádobí a příbory.
- Jemné zdobené sklenice, umělecké, ručně vyrobené a starožitné nádobí. Jejich zdobení není dostatečně odolné.
- Části z plastu neodolávající vysokým teplotám.
- Měděné a cínové nádobí.
- Nádobí zašpiněné popelem, voskem, mazacím tukem či inkoustem.

Barva ozdob na skle a hliníkových/stříbrných kusů nádobí může během mytí vyblednout. Některé druhy skla (např. křišťálové předměty) mohou po několika mycích cyklech zmatnět.

POŠKOZENÍ SKLA A NÁDOBÍ

- Používejte výhradně sklenice a porcelán, u nichž výrobce zaručuje možnost mytí v myčce.
- Používejte jemný mycí přípravek vhodný na porcelánové nádobí
- Vyjměte sklo a příbory z myčky hned po skončení mycího cyklu.

TIPY K ÚSPORĚ ENERGIE

- Pokud se myčka nádobí do domácnosti používá v souladu s pokyny výrobce, **je spotřeba ENERGIE a vody při mytí nádobí v myčce NIŽŠÍ než při mytí v ruce.**

- Pro maximální úspornost myčky nádobí doporučujeme **mycí cyklus spustit až ve chvíli, kdy je myčka zcela zaplněná.** Naplnění myčky nádobí až do plné kapacity uvedené výrobcem přispívá k úspoře energie a vody. Informace o správném vkládání nádobí najdete v kapitole PLNĚNÍ KOŠŮ.

V případě pouze částečného zaplnění doporučujeme použití příslušného mycího programu, je-li k dispozici (Half load / Zone Wash / Multi Zone) a plnění pouze příslušných košů. Nesprávné nebo nadměrné naplnění myčky může vést ke zvýšení spotřeby (vody, energie a času i zvýšení hlučnosti) a k snížení účinnosti mytí a sušení.

- Ruční předmyvání nádobí vede ke zvýšené spotřebě vody a energie a nedoporučujeme jej.

HYGIENA

Aby se předešlo vzniku usazenin a zápachu v myčce, **spustte nejméně jednou měsíčně program s vysokou teplotou.** Použijte čajovou lžičku mycího prostředku a vsypte ji do prázdné myčky.

PLNĚNÍ KOŠŮ

ZÁSUVKA NA PŘÍBORY

Třetí koš je určen na příbory.

Příbory ukládejte tak, jak je znázorněno na obrázku.

Oddělené umístění příborů usnadňuje jejich pozdější úklid a zlepšuje sušení.

Nože a další kuchyňské náčiní s ostrými hranami musejí být umístěny čepeli směrem dolů.

Tvar koše umožňuje umístění drobnějších předmětů, jako například kávových lžiček, do střední části.

Koš na příbory je vybaven dvěma posuvnými postranními koši tak, aby bylo možno co nejlépe využít výšku prostoru a zároveň umožnit umístění vysokých předmětů do horního koše.

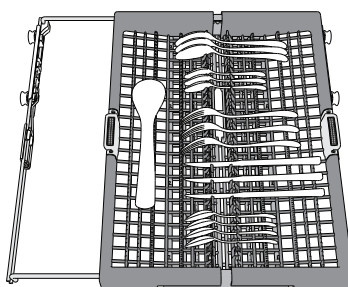
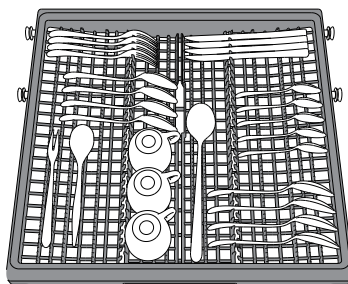
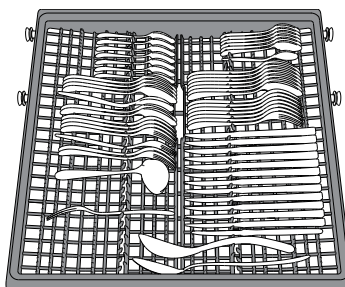

HORNÍ KOŠ

Sem vkládejte jemné a lehké nádobí: sklenice, hrnky, tácky a mělké salátové mísy. Horní koš je vybaven opěrkami, které lze ve svislé poloze použít k umístění podšálků a dezertních talířů, nebo v nižší poloze k umístění misek a nádob na potraviny.

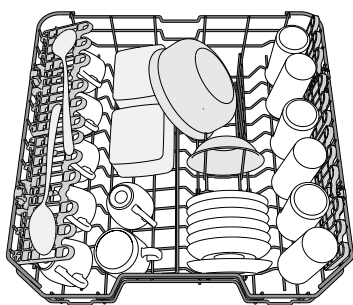

(příklad naplnění horního koše)

SKLOPNÉ OPĚRKY S NASTAVITELNOU POLOHOU

Postranní sklopné opěrky lze sklopit nebo vyklopit za účelem lepšího uspořádání nádobí v koši. Do sklopných opěrek je možno bezpečně umístit sklenice na víno, a to tak, že stopku každé z nich opěreme do příslušného vybrání.

Podle modelu:

- vyklopení opěrek: je třeba je posunout nahoru a otočit jimi nebo je uvolnit z přichytek a zatáhnout směrem dolů;
- sklopení opěrek: je třeba jimi otočit a posunout je dolů, nebo je vytáhnout směrem nahoru a připnout do přichytek.

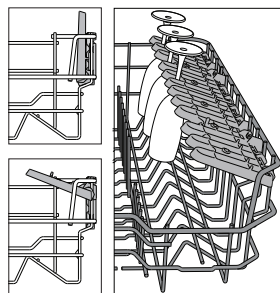

NASTAVENÍ VÝŠKY HORNÍHO KOŠE

Výšku horního koše lze nastavit: Při umístění do vyšší polohy lze do spodního koše vkládat objemnější kusy, v nižší poloze pak lze nejlépe využít sklopných opěrek – v horní části se tak vytvoří větší prostor a předejde se kolizím s předměty uloženými ve spodním koši. Horní koš je vybaven **zařízením pro nastavení výšky horního koše** (viz obr.), bez nutnosti používat páky. Stačí koš prostě zvednout za strany, dokud nezapadne do stabilní horní polohy.

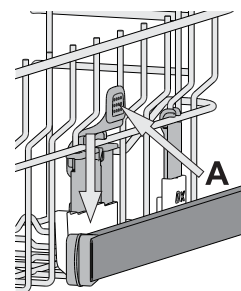

Pro uložení koše zpět do spodní polohy stiskněte páčky **A** po stranách koše a zatlačte jej dolů.

Důrazně doporučujeme neměnit polohu koše, je-li plný. NIKDY nesnižujte ani nezvyšujte polohu koše pouze na jedné straně.

DOLNÍ KOŠ

Je určen na hrnce, tácky, talíře, salátové mísy, příbory atd. Velké talíře a poklice by měly být umístěny po stranách, aby nedošlo ke kontaktu s ostříkovacími rameny.

Dolní koš je vybaven opěrkami, které lze ve svislé poloze použít k umístění talířů nebo v horizontální (dolní) poloze ke snadnému umístění hrnců a salátových misek.

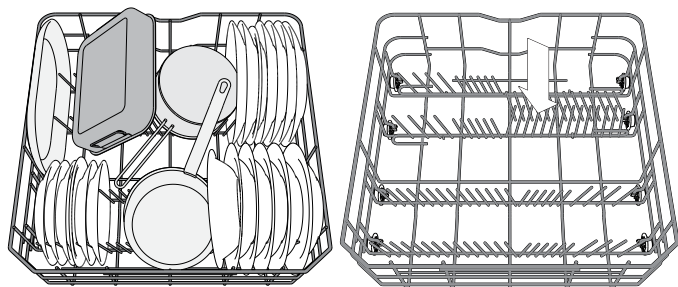

(příklad plnění dolního koše)

PÉČE O SKLO

Speciální příslušenství, které vám umožní bezpečně ukládat různé typy skleniček na stopce do spodního koše. Pomáhá dosahovat výborných výsledků mytí a sušení, a to díky optimalizovanému a stabilnímu umístění sklenic.

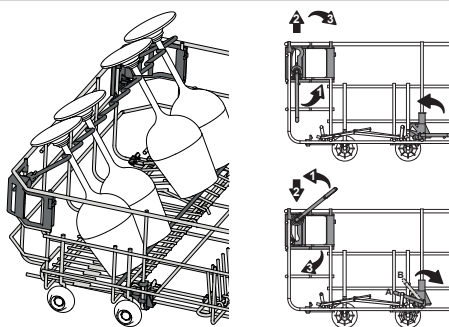

FUNKCE „POWER CLEAN“ VE SPODNÍM KOŠI

Při funkci „Power Clean“ se používají speciální proudy vody v zadní části myčky k intenzivnějšímu mytí velmi špinavého nádobí.

Umístěte hrnce a kastrolы proti ústí Power Clean® a aktivujte funkci **POWER CLEAN** na panelu.

Ve spodním koši lze mýt v režimu intenzivního mytí „Power Clean“, tj. je opatřen speciální výsuvnou opěrkou v zadní části koše, kterou lze použít k opření pánví či pekáčů ve svislé poloze, kdy zabírají méně místa.

Jak používat funkci „Power Clean“:

1. Upravte prostor (G) pro účinné mytí „Power Clean“ sklopením zadních držáků talířů. Tím uvolníte prostor pro hrnce.
2. Hrnce a kastrolы položte svisle do prostoru „Power Clean“. Hrnce je třeba naklonit směrem k vodním tryskám.

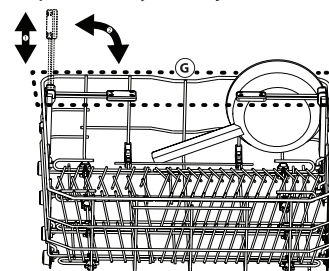
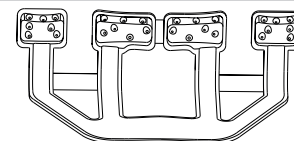

VOLBA MYČÍHO PROGRAMU A FUNKCÍ

Seznam dostupných mycích programů a funkcí je uveden v **Tabulce mycích programů** na následující straně. Úsporný mycí program „Eco“ je vybrán jako výchozí nastavení. Přejete-li si v rámci výchozího nastavení použít poslední použitý mycí program, změnu můžete provést v nabídce „Nastavení“.

Mycí program lze vybrat stiskem jednoho ze šesti tlačítek přímé volby nebo opakovaným stiskem tlačítka „Cyklus Extra“ . Při zobrazení posledního se s dalším stiskem vrátíte na první.

Stiskem tlačítka mycího programu vyberte mycí program v závislosti na míře ušpinění nádobí a podle „Tabulky programů“. Na displeji se objeví následující údaje:

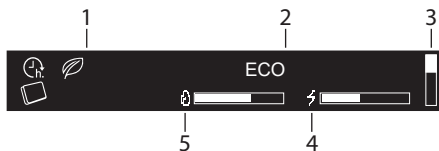

1. Kontrolky
2. Název zvoleného mycího programu
3. Ve svislém sloupci je vidět jen umístění seznamu doplňkových cyklů
4. Spotřeba energie u zvoleného mycího programu
5. Spotřeba vody u zvoleného mycího programu

50° **3:20 h** Tři sekundy po provedení volby mycího programu se zobrazí doba jeho trvání a teplota (je-li tato funkce dostupná).

Pro zobrazení krátkého popisu mycího programu a informace o spotřebě vody / elektrické energie stiskněte tlačítko „INFO“ .



Během fáze výběru bliká LED kontrolka „START“ .

Dodatečné možnosti jsou dostupné pro většinu mycích programů (viz část „Možnosti a nastavení“). Pokud je kterákoli možnost vybrána, její název se zobrazuje na pravém displeji.

50° **3:10 h** **POWER CLEAN** Pokud vyberete více než jednu možnost, pro každou z nich se zobrazí jeden puntík. Název každé možnosti se zobrazí po dobu 3 sekund, přičemž příslušný puntík je vyplněný.

Po dokončení výběru mycího programu a možností stiskněte tlačítko „START“ a pro spuštění zvoleného mycího programu uzavřete do 4 sekund dvířka.

ZMĚNA BĚŽÍČÍHO PROGRAMU

Došlo-li k výběru nesprávného programu, je možné jej změnit, a to za předpokladu, že od jeho spuštění uplynula pouze krátká chvíle: Otevřete dvířka, stiskněte a podržte tlačítko „ON/OFF“ (ZAPNOUT/VYPNOUT) a spotřebič se vypne. Stiskem tlačítka „ON/OFF“ (ZAPNOUT/VYPNOUT) spotřebič opět zapnete a zvolte nový mycí program spolu s požadovanými možnostmi; mycí cyklus spustíte stiskem tlačítka „START“ (SPUSTIT) a do 4 sekund uzavřením dvířek.

PRO POZASTAVENÍ CYKLU (PŘIDÁNÍ DALŠÍCH KUSŮ NÁDOBÍ)

Otevřete dvířka a vložte nádobí do myčky (pozor na HORKOU páru!). Stiskněte tlačítko „START“ (SPUSTIT) a do 4 sekund uzavřete dvířka, aby došlo k opětovnému spuštění cyklu od místa, ve kterém byl přerušen.

NÁHODNÉ PŘERUŠENÍ

Dojde-li k otevření dvířek v průběhu mycího cyklu nebo k výpadku elektrického napájení, cyklus se zastaví. Pro opětovné spuštění mycího programu od chvíle, kdy došlo k jeho přerušení, stiskněte tlačítko „START“ (SPUSTIT) a do 4 sekund uzavřete dvířka.

Po skončení mycího programu zazní zvukové upozornění a na displeji se objeví:



Na displeji se mohou zobrazit také následující doplňkové informace:

- NASYPTE SŮL – doplňte zásobník soli.
- NALIJTE LESK – doplňte leštadlo.
- ODKAMEŇ A VYČISTI MYČKU DOPORUČUJEME WPRO – po každých 50 cyklech se doporučuje použít čistič WPRO (podle pokynů na spotřebitelském obalu).

Otevřete dvířka myčky (pozor na horkou páru!) a vyjměte nádobí. Začněte dolním košem.

Je-li nutné doplnit zásobník soli či zásobník leštidla, doporučuje se učinit tak před začátkem dalšího cyklu.

Po 10 minutách se spotřebič vypne.

SYSTÉM PRO ZMĚKČOVÁNÍ VODY







Změkčovač vody automaticky snižuje tvrdost vody, a zabraňuje tak nahromadění vodního kamene na ohřivači a přispívá k vyšší účinnosti mytí.

Tento systém k regeneraci využívá sůl, proto je nutné doplňovat zásobník na sůl, když se vyprázdní.

Četnost regenerace závisí na nastavení úrovně tvrdosti vody – s úrovní tvrdosti nastavené na **3** probíhá regenerace jednou za **6** Eko cyklů. Regenerační proces se spustí po závěrečném oplachu a dokončí se během sušení před skončením cyklu.

- Spotřeba během jedné regenerace: ~ 3,5 l vody;
- Prodloužení cyklu až o 5 minut;
- Spotřeba méně než 0,005 kWh energie.

TABULKA MYCÍCH PROGRAMŮ

CYKLUS	Dostupné možnosti *	Fáze sušení	Natural-Dry	Délka mycího programu (h:min)**	Spotřeba vody (l/cyklus)	Spotřeba energie (kWh/cyklus)	
ECO ECO 50°	TABLETKA, ZPOŽDĚNÍ, POWER CLEAN	✓	✓	3:20	9.5	0.64	
 6TH SENSE 50°-60°	TABLETKA, ZPOŽDĚNÍ, MULTIZONE, POWER CLEAN, TURBO	✓	✓	1:25 - 3:00	7.0 - 14.0	0.90 - 1.40	
 INTENZIVNÍ 65°	TABLETKA, ZPOŽDĚNÍ, MULTIZONE, POWER CLEAN, TURBO	✓	✓	2:50	16.0	1.60	
 SMÍŠENÝ 60°	TABLETKA, ZPOŽDĚNÍ, MULTIZONE	✓	✓	2:30	16.0	1.30	
 RYCHLÉ MYTÍ A SUŠENÍ 50°	TABLETKA, ZPOŽDĚNÍ, MULTIZONE	✓	✓	1:25	11.5	1.10	
 SKLO 45°	TABLETKA, ZPOŽDĚNÍ, MULTIZONE	✓	✓	1:40	11.5	1.20	
CYKLUS EXTRA – dostupné po stisku tlačítka 							
RYCHLÝ 30'	45°	TABLETKA, ZPOŽDĚNÍ, MULTIZONE	-	-	0:30	9.0	0.50
TICHÝ	50°	TABLETKA, ZPOŽDĚNÍ	✓	✓	3:30	15.0	1.15
DEZINFEKCE	65°	ZPOŽDĚNÍ	✓	-	1:40	10.0	1.30
ÚVODNÍ MYTÍ studená		ZPOŽDĚNÍ, MULTIZONE,	-	-	0:12	4.5	0.01
AUTOČIŠTĚNÍ	65°	ZPOŽDĚNÍ	-	-	0:50	8.0	0.85

- ECO – program Eco je vhodný k mytí běžně zašpiněného nádobí, který je pro tento účel nejvýhodnějším programem s ohledem na spotřebu energie a vody a který se využívá k vyhodnocení shody spotřebiče s předpisy Ecodesign EU.
- 6TH SENSE – pro běžně zašpiněné nádobí se zaschlými nečistotami. Myčka zjistí úroveň zašpinění nádobí a odpovídajícím způsobem nastaví program.
- INTENZIVNÍ – program doporučený pro velmi špinavé nádobí, hlavně hrnce a pánve (nepoužívat lna jemné nádobí).
- SMÍŠENÝ – mix nádobí s různou náročností odstranění znečištění. Pro běžně zašpiněné nádobí se zaschlými nečistotami.
- RYCHLÉ MYTÍ A SUŠENÍ – běžně zašpiněné nádobí. Běžný každodenní program zajišťující optimální účinnost mytí a sušení v kratším čase.
- SKLO – program pro choulostivé nádobí, které je citlivější na vysoké teploty, jako jsou například sklenice a hrnky.

CYKLUS EXTRA

- RYCHLÝ 30' – program určený pro poloviční naplnění lehce zašpiněným nádobím bez zaschlých zbytků. Nezahrnuje fázi sušení.
- TICHÝ – ideální pro noční provoz spotřebiče. Zajišťuje optimální účinnost mytí a sušení při minimální hladině hluku.
- DEZINFEKCE – program s doplňkovým antibakteriálním účinkem je určen pro běžně až silně zašpiněné nádobí. Lze použít za účelem údržby myčky.
- ÚVODNÍ MYTÍ – používejte pro opláchnutí nádobí, které plánujete mýt později. V tomto programu se nepoužívá žádný mycí prostředek.
- AUTOČIŠTĚNÍ – Program slouží k údržbě myčky nádobí. Spouštějte pouze v případě, že je myčka PRÁZDNÁ a s použitím speciálního čistícího prostředku určeného k údržbě myčky.

Poznámka:

Upozorňujeme, že cyklus Rychlý 30' je určený pro mírně zašpiněné nádobí.

Údaje pro „Eco“ jsou měřeny v laboratorních podmínkách podle pokynů evropské normy EN 60436:2020.

Poznámka pro zkušební laboratoře: Pro informace o zkušebních podmínkách srovnávací zkoušky EN napište na adresu: dw_test_support@whirlpool.com

Žádný z programů nevyžaduje jakékoli předchozí ošetření nádobí.

*) Ne všechny možnosti lze používat zároveň.

**) Hodnoty uvedené pro ostatní programy kromě Eco jsou pouze přibližné. Skutečná doba se může lišit v závislosti na mnoha vlivech, jako je např. teplota, tlak vstupní vody, teplota okolí, množství mycího prostředku, množství a typ nádobí, vyvážení nádobí, zvolené doplňkové možnosti a kalibrace snímačů. Kalibrace snímačů může program prodloužit až o 20min.

MOŽNOSTI A NASTAVENÍ

U každého mycího programu je možné použít doplňkové funkce. Kompletní seznam dostupných funkcí pro konkrétní mycí programy naleznete v **Tabulce programů** nacházející se na předchozí straně. Všechny aktivní funkce jsou zobrazeny na displeji.

Funkci navolíte stiskem tlačítka „OK“. VÝBĚR OPCE – zpráva se na několik sekund zobrazí na displeji. Poté, pro procházení seznamu funkcí, použijte tlačítka „<“ nebo „>“. V nabídce nastavení stiskněte tlačítka „OK“ pro výběr funkce, nad tlačítkem „OK“ svítí LED kontrolka.

Není-li funkce dostupná, bude stále viditelná ve svém umístění, ale s „“

TABLETKA (vše v jednom)

Toto nastavení vám umožní přizpůsobit průběh programu typu použitého mycího prostředku.

Používáte-li mycí prostředky typu „vše v jednom“ ve formě tablet (leštidlo, sůl a mycí prostředek v 1 dávce), stiskněte tlačítka „MYCÍ PROSTŘEDEK – TABLETY“ (rozsvítí se odpovídající kontrolka).

TABLETKA	VYP.
TABLETKA	ZAP.
TABLETKA	ZAP.

Pro nastavení volby „Tabletka“ vstupte do nabídky nastavení stiskem tlačítka „OK“ a procházejte seznamem pomocí „<“ a „>“, dokud se nezobrazí možnost „TABLETKA“. Poté stiskněte tlačítka „OK“.

ZPOŽDĚNÍ

Spuštění mycího programu lze odložit o volitelně dlouhou dobu.

Pro nastavení doby odložení vstupte do nabídky nastavení stiskem tlačítka „OK“ a procházejte seznamem pomocí „<“ a „>“, dokud se nezobrazí možnost „ZPOŽDĚNÍ“. Poté stiskněte tlačítka „OK“.

S každým stiskem tlačítka „<“ nebo „>“ se spuštění programu oddálí o:

- 0:30, pokud je odložený start do 4 hodin,
- 1:00, pokud je odložený start do 12 hodin,
- nebo o 2 hodiny, pokud je start odložen o více než 12 hodin.

ZPOŽDĚNÍ	VYP.
<START ZA h>	VYP.
<START ZA h>	4:00
<START ZA h>	4:00

Pro zrušení doby odložení stiskněte tlačítka „<“ nebo „>“, dokud se nezobrazí „OFF“ (VYPNUTO).

Výchozí hodnota je DEAKTIVOVÁNA.

Je-li zvoleno odložení startu, svítí .

Jakmile stisknete tlačítka „OK“, potvrdí se doba odložení a spotřebič se vrátí zpět na obrazovku pro výběr cyklu, přičemž je vidět hodnota odložení.

Stiskněte tlačítka  „START“ a pro aktivaci funkce do 4 sekund zavřete dvířka.

MULTIZONE (VÍCEZÓNOVÉ MYTÍ)

Není-li třeba mýt velké množství nádobí, lze je umístit pouze do jednoho koše. Použitím této funkce můžete zvolit, ve kterém koši se má nádobí mýt.

Pro nastavení vícezónového mytí „Multizone“ vstupte do nabídky nastavení stiskem tlačítka „OK“ a procházejte seznamem pomocí „<“ a „>“, dokud se nezobrazí možnost „MULTIZONE“. Poté stiskněte tlačítka „OK“.

MULTIZONE	OK
<VŠECHNY KOŠE>	<>
<DOLNÍ KOŠ>	<>
<HORNÍ KOŠ>	<>
<JEN PŘÍBOR>	<>
<JEN PŘÍBOR>	

V rámci výchozího nastavení není funkce „MULTIZONE“ aktivní a symboly všech košů svítí.

Rozsvítí se symbol pro vícezónové mytí.

Rozsvítí se symbol pro vícezónové mytí.

Rozsvítí se symbol pro vícezónové mytí.



Pokud je horní koš vyjmutý, aplikujte mycí prostředek přímo do prostoru myčky namísto do zásobníku.

POWER CLEAN (INTENZIVNÍ MYTÍ)

Tato funkce umožňuje intenzivnější a výkonnější mytí v určité oblasti spodního koše. Používá k tomu dodatečné vodní trysky.

POWER CLEAN	VYP.	Výchozí hodnota je DEAKTIVOVÁNA.
POWER CLEAN	ZAP.	Pro nastavení funkce „Power Clean“ vstupte do nabídky nastavení stiskem tlačítka „OK“ a procházejte seznamem pomocí „<“ a „>“, dokud se nezobrazí možnost „POWER CLEAN“. Poté stiskněte tlačítka „OK“.
POWER CLEAN	ZAP.	

TURBO

Tuto možnost lze použít pro zkrácení délky hlavních mycích programů při zachování úrovně mytí a sušení.

TURBO	VYP.	Pro nastavení funkce „Turbo“ vstupte do nabídky nastavení stiskem tlačítka „OK“ a procházejte seznamem pomocí „<“ a „>“, dokud se nezobrazí možnost „TURBO“. Poté stiskněte tlačítka „OK“.
TURBO	ZAP.	
TURBO	ZAP.	

S každým stiskem tlačítka „>“ nebo „<“ se funkce AKTIVUJE a DEAKTIVUJE. Potvrďte stiskem tlačítka „OK“.

PODLAHOVÉ SVĚTLO

Kontrolka LED svítící na podlahu indikuje, že myčka nádobí je v provozu. Světlo svítí po celou dobu cyklu a zhasne na jeho konci. Tato funkce se aktivuje v rámci výchozího nastavení, nicméně lze ji deaktivovat v „NABÍDCE NASTAVENÍ“.

OSVĚTLENÍ NÁDRŽE

Jeli tato funkce aktivní, LED kontrolky ve vnitřním prostoru myčky se automaticky rozsvítí/zhasnou, jakmile uživatel otevře/zavře dvířka. Zůstanou-li dvířka otevřená po dobu delší než 10 minut, LED kontrolky uvnitř myčky zhasnou (pro jejich opětovné zapnutí je třeba dvířka znovu otevřít a zavřít). Tato funkce je aktivována v rámci výchozího nastavení, nicméně je možné ji deaktivovat v „NABÍDCE NASTAVENÍ“.

NABÍDKA NASTAVENÍ

Změny nastavení spotřebiče je třeba provádět v nabídce „Nastavení“. Stiskněte tlačítko „OK“ a procházejte seznamem pomocí „<“ a „>“, dokud se nezobrazí položka NASTAVENÍ a poté stiskněte tlačítko „OK“. Pro opuštění nabídky nastavení stiskněte kterékoli programové tlačítko, popřípadě stiskněte „<“ nebo „>“, dokud se nezobrazí položka VÝSTUP a poté stiskněte tlačítko „OK“.

Jazyk

1. JAZYK	OK	Pro změnu jazyka vstupte do nabídky nastavení stiskem tlačítka „OK“ a procházejte seznamem pomocí „<“ a „>“, dokud se nezobrazí možnost „JAZYK“. Poté stiskněte tlačítko „OK“.
1. ENGLISH	< >	
1. CESKÝ		

První mycí cyklus

2. PRVNÍ CYKLUS MYTÍ	OK	Můžete zvolit, který mycí program se má při zapnutí spotřebiče nastavit jako výchozí: „ECO“ (EKO), nebo „POSLEDNÍ CYK.“
2. <ECO>	< >	Pro změnu prvního cyklu vstupte do nabídky nastavení stiskem tlačítka „OK“ a procházejte seznamem pomocí „<“ a „>“, dokud se nezobrazí možnost „PRVNÍ CYKLUS MYTÍ“. Poté stiskněte tlačítko „OK“.
2. <POSLEDNÍ CYK.>		

Zvuky

3. ZVUKY	OK	Pro změnu zvukových upozornění vstupte do nabídky nastavení stiskem tlačítka „OK“ a procházejte seznamem pomocí „<“ a „>“, dokud se nezobrazí možnost „ZVUKY“. Poté stiskněte tlačítko „OK“. Na výběr máte 2 různé úrovně: HLASITÝ; TICHÝ. Lze rovněž VYPNUTÝ.
3. <HLASITÝ>	< >	
3. <VYPNUTÝ>		

Stupeň tvrd. vody

4. TVRDOST VODY	3	Pro změnu stupně tvrdosti vody vstupte do nabídky nastavení stiskem tlačítka „OK“ a procházejte seznamem pomocí „<“ a „>“, dokud se nezobrazí možnost „TVRDOST VODY“. Poté stiskněte tlačítko „OK“.
4. TVRDOST VODY	4	

Při nastavování správného stupně tvrdosti vody použijte tabulku na straně 4.

Jas displeje

5. JASNOST DISPL.	5	Pro změnu úrovně jasu displeje vstupte do nabídky nastavení stiskem tlačítka „OK“ a procházejte seznamem pomocí „<“ a „>“, dokud se nezobrazí možnost „JASNOST DISPL.“. Poté stiskněte tlačítko „OK“.
5. JASNOST DISPL.	3	

Na výběr máte pět různých úrovní: 1, 2, 3, 4 a 5.

Podlahové světlo

6. SVĚT. PAPERSEK	ZAP.	Pro změnu podlahového osvětlení vstupte do nabídky nastavení stiskem tlačítka „OK“ a procházejte seznamem pomocí „<“ a „>“, dokud se nezobrazí možnost „SVĚT. PAPERSEK“. Poté stiskněte tlačítko „OK“.
6. SVĚT. PAPERSEK	VYP.	

Osvětlení nádrže

7. VNITŘNÍ SVĚTLO	ZAP.	Pro změnu osvětlení nádrže vstupte do nabídky nastavení stiskem tlačítka „OK“ a procházejte seznamem pomocí „<“ a „>“, dokud se nezobrazí možnost „VNITŘNÍ SVĚTLO“. Poté stiskněte tlačítko „OK“.
7. VNITŘNÍ SVĚTLO	VYP.	

NaturalDry

„NaturalDry“ je založen na konvenčním způsobu sušení, kdy se automaticky otevírají dvířka během/po ukončení fáze sušení, aby byl zajištěn každodenní mimořádný sušící výkon. Dvířka se otevrou při teplotě, která je bezpečná pro váš kuchyňský nábytek. Neotevrou se tedy v případě, pokud jste zapnuli možnost o „TURBO“.

Jako doplňkovou ochranu proti horké páře dodáváme k myčce speciálně navrženou ochrannou fólii. Pro informace, jak postupovat při instalaci ochranné fólie, nahlédněte prosím do INSTALAČNÍ PŘÍRUČKY.

Funkci systému otevírání dvířek „NaturalDry“ může uživatel deaktivovat následovně:

8. NATURALDRY	VYP.	Pro nastavení funkce „NATURALDRY“ vstupte do nabídky nastavení stiskem tlačítka „OK“ a procházejte seznamem pomocí „<“ a „>“, dokud se nezobrazí možnost „NATURALDRY“. Poté stiskněte tlačítko „OK“.
8. NATURALDRY	ZAP.	

Množství leštidla

9. ÚROVEŇ LESKU	5	Pro změnu množství použitého leštidla vstupte do nabídky nastavení stiskem tlačítka „OK“ a procházejte seznamem pomocí „<“ a „>“, dokud se nezobrazí možnost „ÚROVEŇ LESKU“. Poté stiskněte tlačítko „OK“.
9. ÚROVEŇ LESKU	4	

Na výběr máte pět různých úrovní: 1, 2, 3, 4 a 5.

Je-li úroveň dávkování leštidla nastavena na 1, nebude přidáno žádné leštidlo. Dojde-li leštidlo, kontrolka „NEDOSTATEK LEŠTIDLA“ se nerozsvítí.

Tovární nastavení je úroveň 5.

- Pokud jsou na nádobí patrné modravé odlesky, nastavte nízké hodnoty (2–3).
- Jsou-li na nádobí stopy vodního kamene, nastavte vyšší číslo (4–5).

Režim demo

10. DEMO	ZAP.	Pro demo režim vstupte stiskem tlačítka „OK“ do nabídky nastavení a procházejte seznamem pomocí „<“ a „>“, dokud se nezobrazí možnost „DEMO“. Poté stiskněte tlačítko „OK“.
10. DEMO	VYP.	

Reset na výchozí nastavení

11. NASTAV. BARVY.	OK	Pro změnu továrního nastavení vstupte do nabídky nastavení stiskem tlačítka „OK“ a procházejte seznamem pomocí „<“ a „>“, dokud se nezobrazí možnost „NASTAV. BARVY“. Poté stiskněte tlačítko „OK“.
11. VYP.	< >	
11. VYP.		

Ukončení

12. VÝSTUP	< >	Pro opuštění nabídky nastavení stiskněte kterékoli programové tlačítko, popřípadě stiskněte „<“ nebo „>“, dokud se nezobrazí položka VÝSTUP a poté stiskněte tlačítko „OK“.
------------	-----	---

ÚDRŽBA A ČIŠTĚNÍ

UPOZORNĚNÍ: Před čištěním či prováděním údržby vždy vytáhněte spotřebič ze zásuvky. K čištění spotřebiče nepoužívejte hořlavé kapaliny.

ČIŠTĚNÍ MYČKY

Stopy nečistot ve vnitřním prostoru spotřebiče lze odstranit pomocí vlhkého hadříku s trochou octa. Vnější povrchy stroje a ovládací panel lze čistit jemným navlhčeným hadříkem. Nepoužívejte rozpouštědla ani čisticí prostředky s drsnými částicemi.



PŘEDCHÁZENÍ VZNIKU ZÁPACHU

Dvířka spotřebiče nechávejte vždy pootevřená – tím umožníte vysychání vlhkosti.

Pravidelně čistěte těsnění kolem dveří i zásobník mycího prostředku pomocí navlhčené houbičky. Tímto způsobem předejdete zachycení zbytků jídla v záhybech těsnění, což je hlavní příčinou vzniku zápachu.

KONTROLA PŘÍVODNÍ HADICE VODY

Pravidelně kontrolujte, zda přívodní hadice nepuchří nebo nepraská. Jeví-li známky poškození, vyměňte ji za novou, kterou získáte prostřednictvím servisního střediska nebo u specializovaného obchodníka. V závislosti na typu hadice:

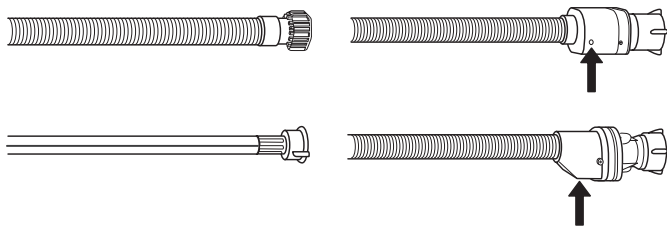

Je-li přívodní hadice průhledná, kontrolujte pravidelně, zda se na ní neobjevují výrazné barevná místa. Pokud ano, může v nich dojít k úniku vody a hadici je třeba vyměnit.

U hadic s bezpečnostním systémem: Zkontrolujte malé okénko na bezpečnostním ventilu (viz šipka). Je-li červené, došlo ke spuštění funkce bezpečnostního zastavení a hadici je třeba vyměnit za novou. Pro odšroubování této hadice stiskněte uvolňovací tlačítko.

ČIŠTĚNÍ PŘÍVODNÍ HADICE

Je-li přívodní hadice nová nebo nebyla-li dlouho používána, propláchněte ji vodou a zkontrolujte, zda neobsahuje nečistoty. Teprve pak proveďte připojení. Nedodržíte-li tento postup, může dojít k ucpaní vstupu vody a poškození myčky.

ČIŠTĚNÍ SESTAVY FILTRU

Pravidelně čistěte sestavu filtru, aby nebyla ucpaná a voda mohla řádně odtékat.

Používání myčky s ucpanými filtry nebo cizími předměty ve filtračním systému či rozstříkovačích může způsobit nesprávný chod spotřebiče, ztrátu účinnosti, hlučný chod nebo vyšší spotřebu.

Sestava filtru se skládá ze tří filtrů, které pomáhají zmýcí vody odstranit zbytky potravin a umožňují její následnou recirkulaci.

Myčka nesmí být používána bez filtrů nebo s nedotaženými filtry.

Nejméně jednou měsíčně nebo po každých 30 cyklech zkontrolujte sestavu filtru a v případě potřeby jej důkladně vymyjte pod tekoucí vodou za pomoci nekovového kartáče podle pokynů níže:

- Otočte válcovým filtrem **A** proti směru chodu hodinových ručiček a vyjměte jej (obr. 1).
- Mírným tlakem na postranní klapky vyjměte miskový filtr **B** (obr. 2).
- Vysuňte nerezový deskový filtr **C** (obr. 3).
- Pokud naleznete cizí předměty (např. úlomky skla, porcelánu, kostí, semínka z ovoce), **opatrně je odstraňte**.
- Prohlédněte prostor pod filtrem a odstraňte případné zbytky jídla. **NIKDY NEODSTRAŇUJTE** ochranu čerpadla mycího cyklu (detail v černé barvě) (obr. 4).

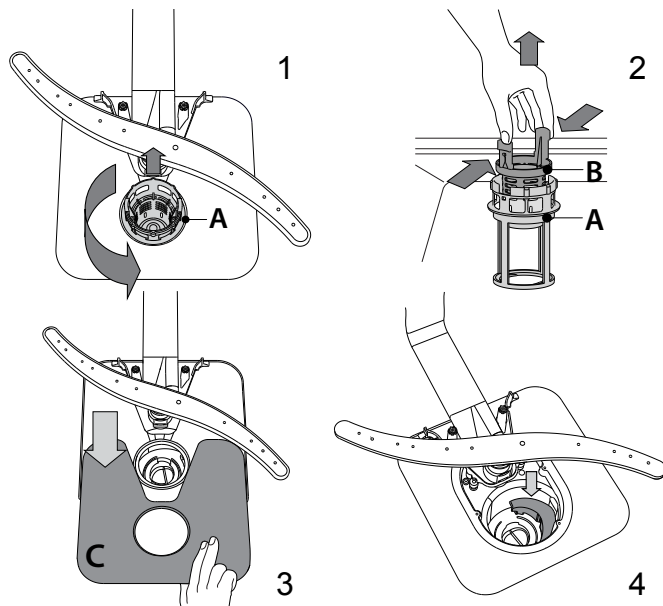

Po vyčištění filtry vraťte na jejich místo a zajistěte je; je to zásadní pro zachování funkčnosti myčky.

ČIŠTĚNÍ OSTŘIKOVACÍCH RAMEN

Někdy se stane, že se do ostříkovačích ramen dostane zbytek jídla a ucpe některou z jeho trysek. Doporučujeme proto občasnou kontrolu ramen a jejich vyčištění malým nekovovým kartáčkem.

Horní ostříkovačí rameno sejmeme pootočením plastového upevňovacího kroužku proti směru hodinových ručiček. Horní rameno lze otočit tak, že jeho strana s větším množstvím otvorů směřuje vzhůru.

Spodní ostříkovačí rameno lze vyjmout zatažením směrem nahoru.

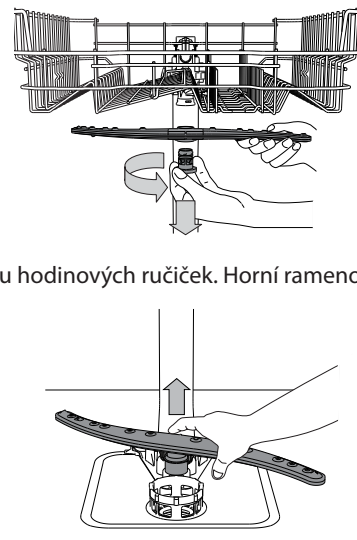

INSTALACE

UPOZORNĚNÍ: Pokud bude spotřebič někdy třeba stěhovat, udržujte ho ve vertikální poloze; v nezbytných případech je možno jej položit na záda.

PŘIPOJENÍ PŘÍVODU VODY

Úpravu přívodu vody pro připojení myčky by měl provést oprávněný technik.

Přívodní a vypouštěcí hadice lze natočit vpravo či vlevo, a zajistit tak ideální instalaci.

Přesvědčte se, že myčka neohýbá ani nemačká žádnou z hadic.

PŘIPOJENÍ PŘÍVODNÍ HADICE

- Propláchněte ji vodou, dokud není zcela čistá.
- Našroubujte přívodní hadici pevně na její místo a otevřete ventil. Není-li přívodní hadice dost dlouhá, navštivte specializovaný obchod nebo kontaktujte autorizovaného technika.

Tlak vody musí být v rámci hodnot uvedených v tabulce technických údajů – v opačném případě může dojít k nesprávnému fungování.

Přesvědčte se, že hadice není ohnutá ani stlačená.

SPECIFIKACE PŘÍVODU VODY:

PŘÍVOD VODY	studená či teplá (max. 60 °C)
VSTUPNÍ ŠROUBENÍ	3/4"
TLAK VODY	0,05–1 MPa (0,5–10 bar) 7,25–145 psi

PŘIPOJENÍ VÝPUSTNÉ HADICE

Připojte výpustnou hadici k odpadu o minimálním průměru 2 cm **A**.

Připojení výstupní hadice na odpad musí být ve výšce 40 až 80 cm od podlahy nebo povrchu, na němž myčka stojí.

Před připojením hadice k odpadu pod dřezem sejměte plastovou zátku **B**.

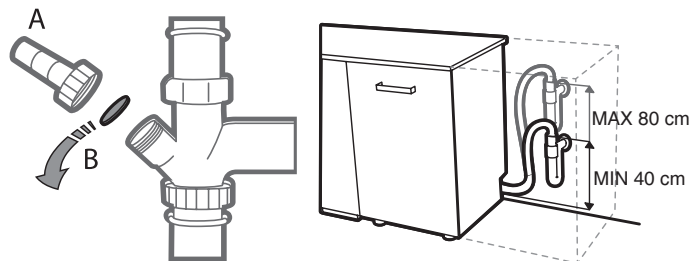

OCHRANA PROTI ZATOPENÍ

Ochrana proti zatopení. Pro ochranu před zatopením je myčka:

– vybavena speciálním systémem blokujícím přívod vody v případě vzniku nenadálých událostí nebo úniku vody ze spotřebiče.

Některé modely jsou rovněž vybaveny doplňkovým bezpečnostním zařízením **Zastavení přívodu vody**, které zaručuje ochranu před zatopením i v případě prasknutí přívodní hadice.

Za žádných okolností se přívodní hadice nesmí řezat – obsahuje vodiče pod napětím.

PŘIPOJENÍ K ELEKTRICKÉ SÍTI

VAROVÁNÍ: Za žádných okolností se přívodní hadice nesmí řezat – obsahuje vodiče pod napětím.

Před zapojením přívodního kabelu do zásuvky se přesvědčte, že:

- Zásuvka je **uzemněná** \perp a odpovídá platným předpisům;
- Zásuvka je schopna zvládnout maximální zátěž zařízení uvedenou na typovém štítku umístěném na vnitřní straně dveří (viz „POPIS VÝROBKU“).
- napájecí napětí odpovídá hodnotám uvedeným na typovém štítku na vnitřní straně dveří;
- zásuvka je kompatibilní se zástrčkou na přívodním kabelu spotřebiče.

V opačném případě požádejte autorizovaného technika, aby zástrčku vyměnil (viz „POPRODEJNÍ SLUŽBY“). Nepoužívejte prodlužovací kabely nebo sdružené zásuvky. Po instalaci zařízení by měly být napájecí kabel i příslušná zásuvka snadno dostupné.

Kabel nesmí být ohnutý ani zmáčknutý.

Dojde-li k poškození přívodního kabelu, požádejte o jeho výměnu výrobce nebo autorizované servisní středisko. Předejdete tak nebezpečným situacím.

Společnost nenese odpovědnost za nehody vzniklé v situaci, kdy toto pravidlo nebylo dodrženo.

UMÍSTĚNÍ A VYROVNÁNÍ

1. Umístěte myčku na vodorovnou pevnou podlahu. Není-li podlaha rovná, lze pomocí přední patky spotřebiče nastavit správnou vodorovnou polohu. Po správném vyrovnání bude spotřebič stabilnější a méně náchylný k vibracím při provozu.
2. Předtím, než myčku zasunete, nalepte nad ni ze spodní strany dřevěné pracovní desky průhledný pruh samolepicího plastu. Ochráníte tak desku před případnou kondenzací vodních par.
3. Umístěte myčku tak, aby její boční panely či zadní strana byly v kontaktu se sousedními skříňkami či stěnami. Tento spotřebič lze také zasunout pod pracovní desku.
4. Výšku zadní patky nastavíte pomocí otáčení červeného šestiúhelníkového pouzdra ve středu spodní části myčky pomocí šestiúhelníkového klíče velikosti 8 mm. Otáčením po směru hodinových ručiček se výška zvyšuje a v opačném směru se snižuje.

ROZMĚRY A KAPACITA:

ŠÍŘKA	598 mm
VÝŠKA	820 mm
HLOUBKA	555 mm
KAPACITA	14 standardních jídelních souprav

ODSTRAŇOVÁNÍ ZÁVAD

Pokud vaše myčka nádobí nefunguje správně, pokuste se problém vyřešit za pomoci informací uvedených v tomto seznamu. V případě jiných problémů nebo dotazů se obraťte na autorizovaný poprodejní servis, jehož kontaktní údaje najdete v záručním listě. Výrobce zaručuje, že náhradní díly budou dostupné nejméně po dobu 10 let do data výroby tohoto spotřebiče.

PROBLÉMY	MOŽNÉ PŘÍČINY	ŘEŠENÍ
Symbol na displeji: „ZKONTROLUJ SŮL“ nebo „NASYPTE SŮL“	Zásobník soli je prázdný.	Doplňte do zásobníku sůl (viz strana 4). Nastavte tvrdost vody (viz strana 4).
Zobrazení na displeji: „ZKONTROLUJ LESK“ nebo „NALIJTE LESK“	Zásobník leštidla je prázdný.	Doplňte do zásobníku leštadlo (viz strana 4).
... nefunguje / nespustila se.	Myčka musí být zapnutá.	Pokud není pod proudem, zkontrolujte domácí pojistku.
	Dveře spotřebiče nejsou zavřené.	Zkontrolujte, zda jsou dvířka myčky dobře zavřené.
	Funkce „Start Delay“ (Odložený start) je ZAPNUTÁ.	Zkontrolujte, zda jste nezvolili funkci „Start Delay“ (Odložený start). V takovém případě se myčka spustí až po uplynutí nastavené doby. V případě potřeby vyresetujte aktuální mycí program VYPNUTÍM a opětovným zapnutím myčky. Poté zvolte nový program, stiskněte tlačítko „START“ (SPUSTIT) a do 4 sekund uzavřete dvířka.
Symbol na displeji: F6  symbol na displeji ukazatele	Tlak vody je příliš nízký. Přívodní hadice je ohnutá, nebo jsou ucpané filtry přívodu vody.	Vodovodní kohoutek musí být při přívodu vody úplně otevřený (minimální průtok: 0,5 litru za minutu). Přívodní hadice nesmí být ohnutá a filtr na přívodu u připojení k vodovodnímu kohoutku nesmí být špinavý nebo zanesený.
Symbol na displeji: F3	Filtry jsou zanesené.	Vyčistěte filtry.
	Vypouštěcí hadice je ohnutá.	Vypouštěcí hadice nesmí být ohnutá.
	Přípojka hadice k sifonu je zavřená.	Kryt přípojky hadice sifonu je třeba odstranit.
Na displeji se zobrazuje: F2	Filtry nebo ostříkovací ramena jsou zanesené.	Vyčistěte filtry a ostříkovací ramena.
	V systému spotřebiče je příliš málo vody.	Duté nádoby (např. misky, šálky) musí být položeny do koše dnem vzhůru.
	Vypouštěcí hadice není správně umístěná.	Vypouštěcí hadice musí být správně připojena (u myček umístěných do vyšších poloh ponechte min. 200–400 mm od dolního okraje spotřebiče) – viz část „Instalace“.
	Příliš pěny v myčce	Opakujte bez mycího prostředku nebo počkejte, až pěna zmizí.
	Tlak vody je příliš nízký. Přívodní hadice je ohnutá, nebo jsou ucpané filtry přívodu vody.	Vodovodní kohoutek musí být při přívodu vody úplně otevřený (minimální průtok: 0,5 litru za minutu). Přívodní hadice nesmí být ohnutá a filtr na přívodu u připojení k vodovodnímu kohoutku nesmí být špinavý nebo zanesený.
Symbol na displeji: STLAČ START I ZAVŘI DVÍŘKA	Dvířka nebyla uzavřena do 4 sekund od stisknutí tlačítka.	Stiskněte znovu tlačítko a do 4 sekund zavřete dvířka myčky.
Symbol na displeji: OTEVŘI A ZAVŘI DVÍŘKA	Mezi cykly nedošlo k otevření dvířek.	Vyndejte nádoby (pokud jste tak již neučinili), otevřete dvířka a zase je zavřete.
Symbol na displeji: Fx	Myčka má technickou závadu.	Obraťte se službě zákazníkům (nahlaste zobrazenou poruchu). Zavřete vodovodní kohoutek.

PROBLÉMY	MOŽNÉ PŘÍČINY	ŘEŠENÍ
Dveře nelze zavřít.	Koše nejsou zcela zasunuté.	Ověřte, zda jsou koše zcela zasunuté.
	Dvířka nejsou uzamknuta.	Rázně přitlačte dvířka, dokud neuslyšíte „cvaknutí“.
Myčka je příliš hlučná.	Nádobí na sebe naráží.	Nádobí správně rozmístěte (viz <i>Plnění košů</i>).
	Vzniká nadměrné množství pěny.	Mycí prostředek nebyl správně nadávkován nebo není vhodný pro použití v myčkách nádobí (viz <i>Plnění zásobníku mycího prostředku</i>). Vyresetujte aktuální cyklus VYPNUTÍM a opětovným zapnutím myčky. Poté zvolte nový program, stiskněte tlačítko „START“ (Spustit) a do 4 sekund zavřete dvířka. Nepřidávejte prosím žádný mycí prostředek.
Nádobí není suché.	Zvolený program nezahrnuje fázi sušení.	Zkontrolujte v tabulce programů, zda zvolený program zahrnuje sušení.
	Došlo leštidlo nebo není dostatečná koncentrace.	Doplňte leštidlo nebo nastavte vyšší dávkování (viz <i>„Plnění zásobníku mycího prostředku“</i>).
	Nádobí je z plastu s nepřilnavou úpravou.	Přítomnost kapek vody je běžným jevem (viz <i>„Tipy“</i>).
Nádobí není umyté.	Nádobí nebylo v myčce správně uspořádáno.	Nádobí správně rozmístěte (viz <i>„Plnění košů“</i>).
	Ostřikovací ramena se nemohou volně otáčet – brání jim nádobí.	Nádobí správně rozmístěte (viz <i>„Plnění košů“</i>).
	Mycí cyklus je příliš jemný anebo je účinnost mycího prostředku příliš nízká.	Vyberte vhodný mycí program (viz <i>„Tabulka programů“</i>).
	Tvoří se nadměrné množství pěny (viz <i>„POPRODEJNÍ SLUŽBY“</i>).	Mycí prostředek nebyl správně nadávkován nebo není vhodný pro použití v myčkách nádobí (viz <i>Plnění zásobníku mycího prostředku</i>). Vyresetujte aktuální cyklus VYPNUTÍM a opětovným zapnutím myčky. Poté zvolte nový program, stiskněte tlačítko „START“ (SPUSTIT) a do 4 sekund zavřete dvířka. Nepřidávejte prosím žádný mycí prostředek.
	Víčko zásobníku leštidla není dobře uzavřeno.	Přesvědčte se, že je víčko na zásobníku leštidla dobře zavřené.
	Filtr je znečištěný či ucpaný.	Vyčistěte sestavu filtrů (viz <i>„Péče a údržba“</i>).
	Došla sůl.	Doplňte zásobník na sůl (viz <i>„Doplňování zásobníku na sůl“</i>).
Na nádobí a sklenicích jsou patrné bílé usazeniny (vodní kámen).	Nízké dávkování soli.	Doplňte zásobník na sůl (viz <i>„Doplňování zásobníku na sůl“</i>).
	Nesprávné nastavení tvrdosti vody.	Zvyšte hodnoty (viz <i>tabulka tvrdosti vody</i>).
	Uzávěr zásobníku na sůl není správně zavřený.	Zkontrolujte, zda je uzávěr zásobníku na sůl správně zavřený.
	Došlo leštidlo nebo je jeho dávkování příliš nízké.	Doplňte leštidlo nebo nastavte vyšší dávkování.
Nádobí a sklenice na sobě mají modré stopy nebo mají namodralý nádech.	Dávkování leštidla je příliš vysoké.	Nastavte správné dávkování.



Zásady a standardní dokumentaci, včetně dalších informací o výrobku, naleznete:

- Na naší webové stránce docs.whirlpool.eu,
- Pomocí naskenování QR kódu,
- Případně **kontaktujte náš poprodejní servis** (telefonní číslo najdete v záručním listě).
Při kontaktování našeho poprodejního servisu prosím uveďte kódy na identifikačním štítku produktu.

Informace o modelu získáte přes QR kód na energetickém štítku. Na štítku rovněž najdete identifikační číslo modelu, které můžete použít k vyhledávání v rejstříku na portálu <https://eprel.ec.europa.eu> (dostupné pouze u určitých modelů).

