

Projektor DLP®

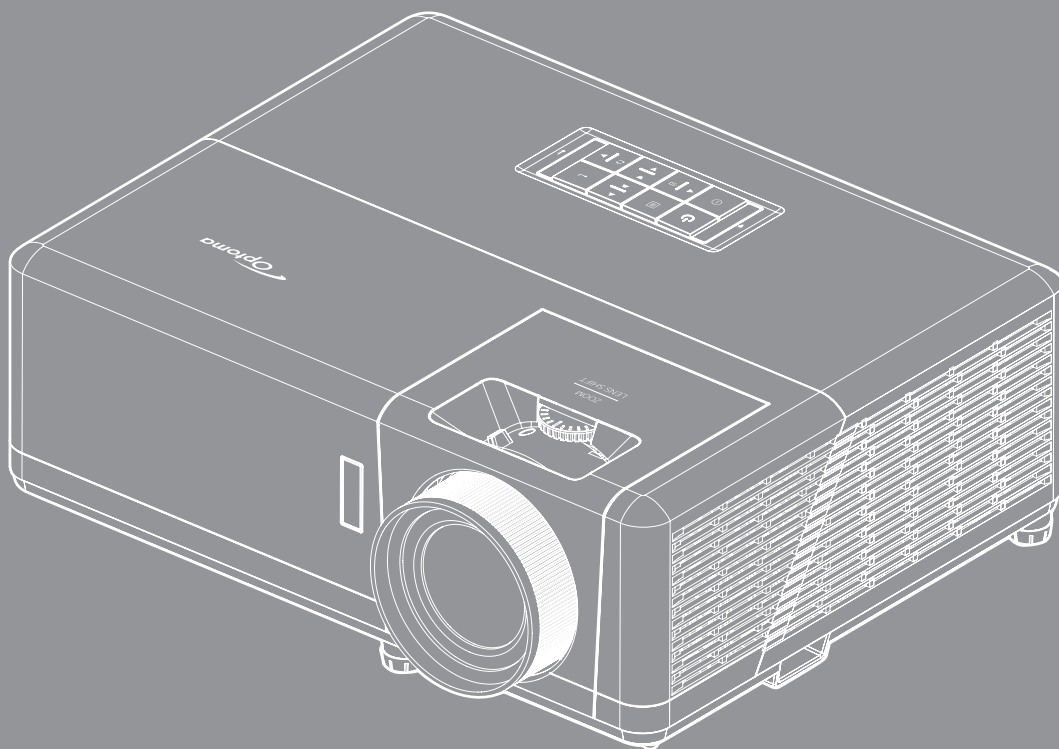

OBSAH



BEZPEČNOST	4
<i>Důležité bezpečnostní instrukce.....</i>	<i>4</i>
<i>Informace o bezpečnosti laserového záření.....</i>	<i>5</i>
<i>Čištění objektivu</i>	<i>6</i>
<i>Bezpečnostní informace pro funkci 3D.....</i>	<i>6</i>
<i>Autorských Práv</i>	<i>7</i>
<i>Zřeknutí se odpovědnosti</i>	<i>7</i>
<i>Definice ochranných známek</i>	<i>7</i>
<i>FCC</i>	<i>8</i>
<i>Prohlášení o shodě pro státy EU.....</i>	<i>8</i>
<i>WEEE.....</i>	<i>8</i>
ÚVOD	9
<i>Obsah krabice</i>	<i>9</i>
<i>Standardní příslušenství.....</i>	<i>9</i>
<i>Volitelné příslušenství.....</i>	<i>9</i>
<i>Popis produktu.....</i>	<i>10</i>
<i>Připojení</i>	<i>11</i>
<i>Klávesnice</i>	<i>12</i>
<i>Dálkový ovladač</i>	<i>13</i>
NASTAVENÍ A INSTALACE	14
<i>Instalace projektoru</i>	<i>14</i>
<i>Připojení zdrojů k projektoru.....</i>	<i>16</i>
<i>Nastavení promítaného obrazu</i>	<i>17</i>
<i>Zprovoznění dálkového ovladače.....</i>	<i>18</i>
POUŽÍVÁNÍ PROJEKTORU.....	20
<i>Zapnutí/vypnutí projektoru.....</i>	<i>20</i>
<i>Výběr vstupního zdroje.....</i>	<i>23</i>
<i>Popis hlavní obrazovky.....</i>	<i>24</i>
<i>Systémový datum a čas</i>	<i>24</i>
<i>Nabídka nastavení projektoru (OSD)</i>	<i>25</i>
<i>Strom nabídky OSD.....</i>	<i>26</i>
<i>Nabídka Obrázek.....</i>	<i>32</i>
<i>Nabídka Zvuk</i>	<i>38</i>
<i>Nabídka Nastavení.....</i>	<i>39</i>
<i>Nabídka Info</i>	<i>42</i>
<i>Nabídka System settings (Nastavení systému).....</i>	<i>43</i>
<i>Výběr vstupního zdroje.....</i>	<i>50</i>
<i>Výběr aplikace</i>	<i>51</i>
<i>Podporované formáty multimédií.....</i>	<i>55</i>

<i>Zobrazení stavového panelu</i>	59
<i>Alexa / Asistent Google</i>	59

DODATEČNÉ INFORMACE 60

<i>Kompatibilní rozlišení</i>	60
<i>Velikost obrazu a promítací vzdálenost</i>	65
<i>Rozměry projektoru a stropní instalace</i>	66
<i>Kód IR dálkového ovládání</i>	67
<i>Odstraňování problémů</i>	68
<i>Varovné indikátory</i>	69
<i>Technické údaje</i>	72
<i>Globální zastoupení Optoma</i>	73

BEZPEČNOST

	Kontrolka označená symbolem blesku s šipkou v rovnostranném trojúhelníku má za úkol varovat uživatele na přítomnost neizolovaného „nebezpečného napětí“ v skřínce přístroje, které je dostatečně vysoké pro vyvolání úrazu elektrickým proudem u osob.
	Vykřičník v rovnostranném trojúhelníku má za úkol upozornit uživatele, že v příručkách dodávaných s přístrojem jsou uvedeny pokyny důležité pro provoz a údržbu (servis).

Řiďte se prosím všemi výstrahami, varováními a provádějte údržbu podle pokynů v tomto návodu.

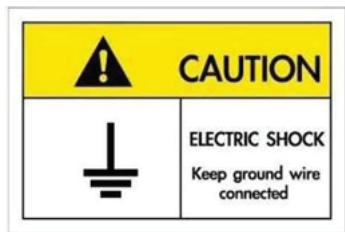

Přístroj a jeho periferní doplňky musí být řádně uzemněné, aby se zabránilo úrazu elektrickým proudem.

Důležité bezpečnostní instrukce

- Neblokujte větrací otvory. Aby projektor správně fungoval a nepřehříval se, doporučujeme jej umístit na takové místo, na kterém nebude omezeno větrání. Neumísťujte projektor na zarovnaný konferenční stůl, sedačku, postel atd. Neumísťujte projektor do uzavřených prostor, například do knihovny nebo do skříňky s omezeným prouděním vzduchu.
- Aby se omezilo nebezpečí požáru a/nebo úrazu elektrickým proudem, nevystavujte projektor dešti ani vlhkosti. Neumísťujte projektor v blízkosti zdrojů tepla, například radiátorů, ohříváče, kamen nebo jiných spotřebičů, jako například zesilovačů, které vyzařují teplo.
- Zabraňte vniknutí předmětů nebo tekutin do projektoru. Mohou se dostat do kontaktu s částmi o vysokém napětí a způsobit zkrat, který by mohl mít za následek požár nebo úraz elektrickým proudem.
- Nepoužívejte zařízení v následujících podmínkách:
 - V extrémně teplém, studeném nebo vlhkém prostředí.
 - (i) Zajistěte, aby se okolní pokojová teplota nacházela v rozsahu 5°C - 40°C.
 - (ii) Relativní vlhkost je 10 % ~ 85 %
 - V oblastech náchylných k nadměrnému prachu a špíně.
 - Blízko přístrojů, které vytváří silné magnetické pole.
 - Místo na přímém slunečním světle.
- Pokud došlo k fyzickému poškození nebo nesprávnému použití projektoru, nepoužívejte jej. Mezi příklady fyzického poškození/nesprávného použití patří (ale bez omezení):
 - Došlo k pádu projektoru.
 - Došlo k poškození napájecího kabelu nebo zástrčky.
 - Došlo k potřísnění projektoru tekutinou.
 - Projektor byl vystaven dešti nebo vlhkosti.
 - Do projektoru spadl cizí předmět nebo se něco uvolnilo uvnitř projektoru.
- Projektor neumísťujte na nestabilní místo. Projektor by mohl spadnout a mohlo by dojít ke zranění osob nebo k poškození projektoru.
- Během provozu neblokujte světlo vycházející z objektivu projektoru. Světlo předmět zahřeje a může jej roztavit a následně způsobit popáleniny nebo požár.

- Neotvírejte nebo nerozebírejte výrobek kvůli možnému zasažení elektrickým proudem.
- Nepokoušejte se opravit tento přístroj vlastními silami. Po otevření skříňky nebo odložení krytu budete vystaveni nebezpečnému napětí a jiným rizikům. Před odesláním přístroje na opravu kontaktujte společnost Optoma.
- Prohlédněte všechny bezpečnostní symboly na skřínce přístroje.
- Tento přístroj smí opravovat pouze kvalifikovaný servisní pracovník.
- Používejte pouze doplňky specifikované výrobcem.
- Během provozu se nedívejte přímo do objektivu projektoru. Světlo může poškodit Vaše oči.
- Po vypnutí projektoru nechte dokončit chladicí cyklus větráku, než zařízení odpojíte od sítě. Ochlazení zařízení zabere až 90 sekund.
- Před čištěním přístroj vypněte a odpojte zástrčku napájecího kabelu z elektrické zásuvky.
- K očištění krytu použijte měkký suchý hadřík mírně navlhčený čisticím prostředkem. Zařízení nečistěte abrazivními čistícími prostředky, vosky nebo rozpouštědly.
- Nebudete-li zařízení delší dobu používat, odpojte zástrčku napájecího kabelu z elektrické zásuvky.
- *Neumísťujte projektor na místa, na kterých by mohl být vystaven vibracím nebo nárazu.*
- *Nedotýkejte se objektivu holýma rukama.*
- *Před skladováním vyjměte baterii/baterie z dálkového ovladače. Zůstanou-li baterie delší dobu v ovladači, mohou vytéct.*
- *Projektor nepoužívejte ani neuchovávejte na místech, na kterých se může vyskytovat kouř z oleje nebo cigaret. Mohlo by to omezit výkon projektoru.*
- *Dodržte správnou orientaci umístění projektoru. Nestandardní umístění může omezit výkon projektoru.*
- *Použijte prodlužovací kabel nebo přepětovou ochranu. Výpadky napájení a dlouhodobé podpětí mohou zařízení ZNIČIT.*

Informace o bezpečnosti laserového záření

- Tento produkt je klasifikován jako LASEROVÝ PRODUKT 1. TŘÍDY - RIZIKOVÁ SKUPINA 2 podle normy IEC60825-1:2014 a rovněž splňuje 21 CFR 1040.10 a 1040.11 jako Riziková skupina 2, LIP (projektor s laserovým osvětlením) dle definice v IEC 62471-5:Ed. 1.0. Další informace naleznete v části s upozorněním na laser č. 57 z 8. května 2019.

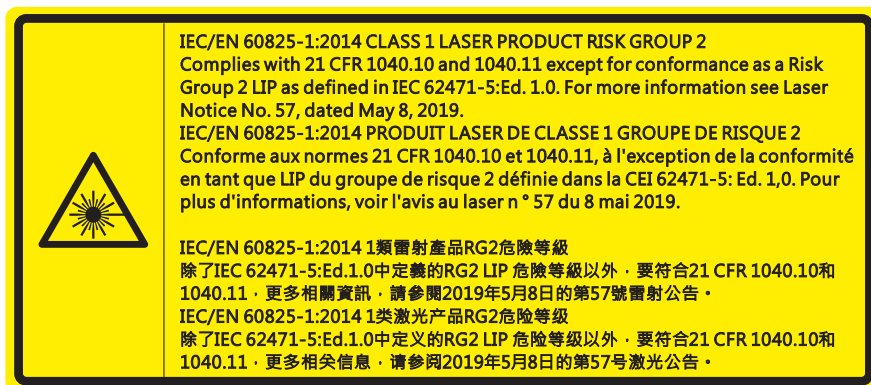

- Jako u všech zdrojů jasného světla se nedívejte upřeně do přímého paprsku, RG2 IEC 62471-5:2015.
- Tento projektor je klasifikován jako laserový produkt 1. třídy podle normy IEC/EN 60825-1:2014 a spadá do rizikové skupiny 2 podle požadavků normy IEC 62471-5:2015.

- Dodatečné pokyny pro dohled nad dětmi, zákaz dívání do paprsku projektoru a používání optických pomůcek.
- Upozorňuje se na to, že je nutné dohlížet na děti a že jim nesmí být dovoleno dívat se do světelného paprsku projektoru, a to ze žádné vzdálenosti od projektoru.
- Upozorňuje se na to, že při spuštění projektoru pomocí dálkového ovladače z místa před projektorem je nutné dbát opatrnosti.
- Upozorňujeme uživatele, aby ve světelném paprsku nepoužíval žádné optické pomůcky, například binokulární dalekohledy nebo triedry.
- Při zapínání projektoru zkontrolujte, zda se žádná osoba v dosahu promítání nedívá do objektivu.
- Nevkládejte předměty (například lupu) do světelného paprsku projektoru. Světelný paprsek promítaný z objektivu je intenzivní a jakékoli neobvyklé předměty, které mohou přesměrovat světlo vycházející z objektivu, mohou způsobit nečekaný výsledek, například požár nebo poškození zraku.
- Jakákoli operace nebo nastavení, které není specificky uvedeno v uživatelské příručce, představuje riziko vystavení nebezpečnému laserovému záření.
- Projektor neotevírejte ani nerozebírejte, protože by při tom mohlo dojít k újmě způsobené vystavením laserovému záření.
- Nedívejte se přímo do paprsku, když je projektor zapnutý. Ostré světlo může způsobit trvalé poškození zraku.

Zanedbáním pokynů pro ovládání, nastavení a používání může dojít k poškození vystavením laserovému záření

Čištění objektivu

- Před čištěním objektivu vypněte napájení projektoru, odpojte napájecí kabel a počkejte, dokud projektor zcela nevychladne.
- K odstranění prachu použijte nádobku se stlačeným vzduchem.
- Opatrně otřete objektiv speciální utěrkou pro čištění objektivů. V žádném případě se nedotýkejte objektivu prsty.
- K čištění objektivu nepoužívejte alkalické/kyselé detergenty ani těkavá rozpouštědla. Na poškození objektivu způsobená při čištění se nevztahuje záruka.



Varování: K odstranění prachu nebo nečistot z objektivu nepoužívejte sprej, který obsahuje hořlavé plyny. Mohlo by dojít k požáru vlivem vysokého tepla uvnitř projektoru.



Varování: Nečistěte objektiv, pokud se projektor zahřívá, protože by mohlo dojít k odloupení povrchové vrstvy z objektivu.



Varování: Objektiv neotírejte ani se jej nedotýkejte tvrdým předmětem.

Bezpečnostní informace pro funkci 3D

Než vy nebo vaše dítě použijete funkci 3D, seznamte se a dodržujte všechna doporučená varování a zásady.

Varování

Děti a mládež mohou být vnímavější ke zdravotním problémům souvisejícím se sledováním ve 3D a při sledování tohoto zobrazení musí být pod přímým dozorem.

Varování před fotocitlivým záchvatem a dalšími zdravotními riziky

- U některých diváků může dojít k epileptickému záchvatu při vystavení některým blikajícím obrázkům nebo světélům obsaženým v některých obrázcích projektoru nebo videohráč. Pokud trpíte epilepsií nebo pokud se ve vaší rodině v minulosti vyskytla epilepsie nebo záchvaty, před používáním funkce 3D se poraďte s odborným lékařem.
- I osoby, jenž epilepsií nebo záchvaty netrpí nebo se epilepsie nebo záchvaty neprojevily v minulosti v jejich rodinách, se mohou nacházet v nedagnostikovaném stavu, který může způsobit fotocitlivé epileptické záchvaty.
- Těhotné ženy, senioři, osoby ve vážném zdravotním stavu, osoby postižené poruchami spánku nebo pod vlivem alkoholu by neměly používat funkci 3D tohoto přístroje.

- Pokud se u vás projeví některý z následujících příznaků, ihned přestaňte sledovat obrázky 3D a poraďte se s odborným lékařem: (1) změněné vidění; (2) závrativost; (3) závrat; (4) mimovolné pohyby, například trhání očí nebo svalů; (5) zmatenost; (6) nevolnost; (7) ztráta vědomí; (8) nepokoj; (9) křeče; a/ nebo (10) dezorientace. U dětí a mládeže se mohou tyto příznaky projevovat pravděpodobněji, než u dospělých. Rodiče musí sledovat své děti a ptát se jich, zda se u nich neprojevují tyto příznaky.
- Sledování 3D projekce může rovněž způsobovat pohybová onemocnění, percepční následky, dezorientaci, namáhání zraku a sníženou postojovou stabilitu. Pro snížení vlivu těchto projevů doporučujeme uživatelům, aby prováděli pravidelné přestávky. Pokud vaše oči prokazují příznaky únavy nebo vysoušení nebo pokud se u vás projeví některý z výše uvedených příznaků, ihned přestaňte tento přístroj používat a nepokračujte v jeho používání alespoň třicet minut po zmizení příznaků.
- Dlouhodobé sledování 3D projekce příliš blízko promítací plochy může poškodit zrak. Ideální sledovací vzdálenost je minimálně trojnásobek výšky promítací plochy. Doporučujeme, aby se oči diváka nacházely v rovině s promítací plochou.
- Dlouhodobé sledování 3D projekce s nasazenými 3D brýlemi může způsobit bolest hlavy nebo únavu. Pokud se u vás projeví bolest hlavy, únava nebo nevolnost, přestaňte sledovat 3D projekci a odpočiňte si.
- Nepoužívejte 3D brýle k jinému účelu, než ke sledování 3D projekce.
- Nošení 3D brýlí k jakémukoli jinému účelu (jako běžné brýle, sluneční brýle, ochranné brýle atd.) vám může způsobit fyzickou újmu a může oslabit váš zrak.
- Sledování 3D projekce může u některých diváků způsobit dezorientaci. Z tohoto důvodu NEUMÍSŤUJTE 3D PROJEKTOR v blízkosti otevřených schodišťových šachet, kabelů, balkónů nebo jiných předmětů, o které lze zakopnout, do kterých lze vrazit nebo u kterých může dojít ke sražení, poškození nebo převržení.

Autorských Práv

Tato publikace, včetně všech fotografií, obrázků a softwaru, je chráněna mezinárodními zákony na ochranu autorských práv a veškerá práva jsou vyhrazena. Bez písemného souhlasu autora je zakázáno reprodukování této příručky nebo jakéhokoli obsaženého materiálu.

© Autorských Práv 2021

Zřeknutí se odpovědnosti

Změny informací v tomto dokumentu bez předchozího upozornění vyhrazeny. Výrobce neposkytuje žádná ujištění ani záruky s ohledem na obsah tohoto dokumentu a výslovně se zřiká jakékoli záruky obchodovatelnosti nebo vhodnosti pro určitý účel. Výrobce si dále vyhrazuje právo pravidelně ověřovat a měnit obsah tohoto dokumentu bez předchozího upozornění.

Definice ochranných známek

Kensington je ochranná známka společnosti ACCO Brand Corporation registrovaná v USA. Vydané registrace a podané patentové přihlášky v dalších zemích na celém světě.

HDMI, logo HDMI a rozhraní High-Definition Multimedia Interface jsou ochranné známky nebo registrované ochranné známky společnosti HDMI Licensing LLC v USA a dalších zemích.

DLP®, DLP Link a logo DLP jsou registrované ochranné známky společnosti Texas Instruments a BrilliantColor™ je ochranná známka společnosti Texas Instruments.

MHL, Mobile High-Definition Link a logo MHL jsou ochranné známky nebo registrované ochranné známky společnosti MHL Licensing, LLC.

Všechny ostatní názvy produktů použité v této příručce jsou majetkem příslušných vlastníků a jsou uznávány.

FCC

Toto zařízení bylo testováno a zjistilo se, že se podřizuje limitu určeném pro Třidu B digitálních zařízení podle Kapitoly 15 podmínek Federální komise pro komunikaci. Tato omezení mají poskytnout rozumnou ochranu před škodlivým rušením pro instalace v obytných prostorách. Toto zařízení generuje, používá a může vyzařovat rádiové frekvence a nebylo-li nainstalováno v souladu s pokyny, může způsobit škodlivé interference radiovým komunikacím.

Ale neexistuje žádná záruka, že v konkrétní instalaci nedojde k rušení. Jestliže toto zařízení způsobí škodlivé zasahování do rádiového nebo televizního příjmu, což je možné zkontrolovat vypnutím nebo zapnutím zařízení, uživatel se doporučuje opravit zasahování jedním z následujících kroků:

- Přesměrujte nebo přemístěte přijímací anténu.
- Zvětšete vzdálenost mezi zařízením a přijímačem.
- Připojte zařízení do zásuvky v jiném obvodu, než je připojen přijímač.
- V případě potřeby se poraďte v místě zakoupení výrobku nebo se zkušeným televizním či rozhlasovým technikem.

Poznámka: Stíněné kabely

Všechna připojení do jiných počítačových zařízení musí být provedena stíněnými kabely, aby byla dodržena shoda s předpisy FCC.

Upozornění

Změny nebo úpravy bez výslovného souhlasu výrobce mohou způsobit ztrátu uživatelské ochrany, zaručené Federálním úřadem pro komunikace (FCC), při provozu tohoto projektoru.

Provozní podmínky

Tento přístroj splňuje požadavky části 15 pravidel FCC. Provoz vyžaduje splnění následujících dvou podmínek:

1. Toto zařízení nesmí způsobovat škodlivé rušení, a
2. Zařízení musí akceptovat jakékoli rušivé signály včetně poruch, které mohou mít za následek neočekávanou funkci.

Poznámka: Uživatelé v Kanadě

Toto zařízení třídy B splňuje kanadské předpisy ICES-003.

Remarque à l'intention des utilisateurs canadiens

Cet appareil numérique de la classe B est conforme à la norme NMB-003 du Canada.

Prohlášení o shodě pro státy EU

- EMC Směrnice 2014/30/EC (včetně dodatků)
- Nízkonapěťová směrnice 2014/35/EC
- RED 2014/53/EU (je-li výrobek vybaven schopností vysílat RF záření)

WEEE



Pokyny pro likvidaci

Toto elektronické zařízení nelikvidujte společně s komunálním odpadem. Na snížení možného znečištění životního prostředí a pro zabezpečení co nejvyšší míry jeho ochrany toto zařízení přiměřeným způsobem recyklujte.

ÚVOD

Děkujeme Vám, že jste si zakoupili tento laserový projektor Optoma 4K UHD. Úplný seznam funkcí najdete na stránce produktu na našem webu, kde rovněž najdete dodatečné informace a dokumentaci, například nastavení hlasového ovládání a odpovědi na časté dotazy.

Obsah krabice

Produkt opatrně rozbalte a zkontrolujte, zda máte položky uvedené v seznamu standardního příslušenství. Podle modelu, specifikace nebo regionu, ve kterém byl produkt zakoupen, nemusí být některé volitelné příslušenství k dispozici. Další informace získáte v místě zakoupení. Některé příslušenství se může lišit podle regionu.

Záruční list je poskytován pouze v některých specifických regionech. Podrobné informace vám poskytne prodejce.

Standardní příslušenství

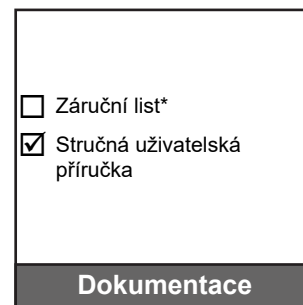
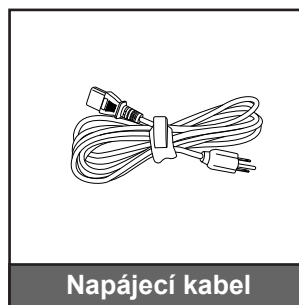
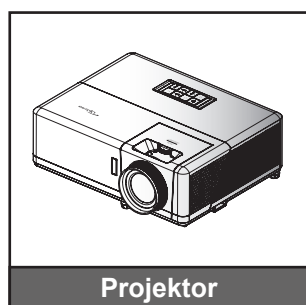

Poznámka:

- Dodaný dálkový ovladač se může lišit podle regionu.
- Dálkový ovladač je dodáván s baterií.
- * Informace o záruce naleznete na adrese <https://www.optoma.com/support/download>.

Volitelné příslušenství



Poznámka: Příslušenství se liší podle modelu, specifikace a regionu. Některé volitelné příslušenství může být k dispozici k zakoupení ve vybraných regionech. Navštivte náš web s dalšími podrobnostmi o dodávaném příslušenství.

ÚVOD

Popis produktu

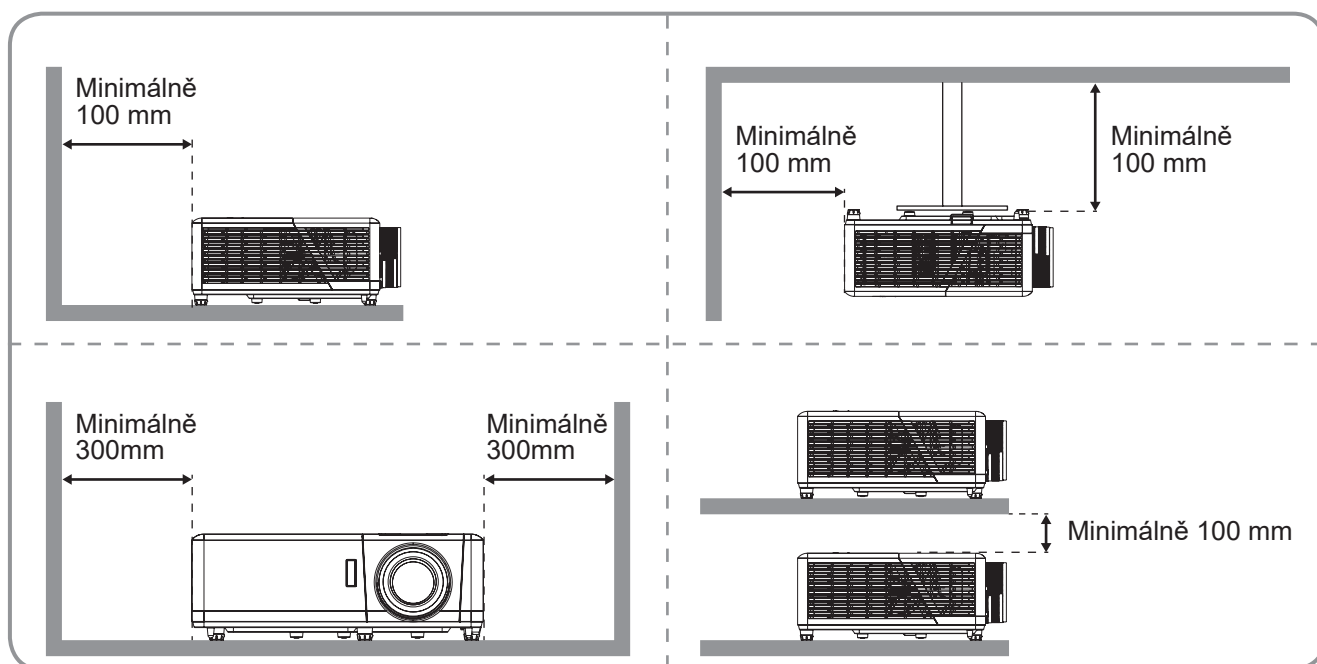
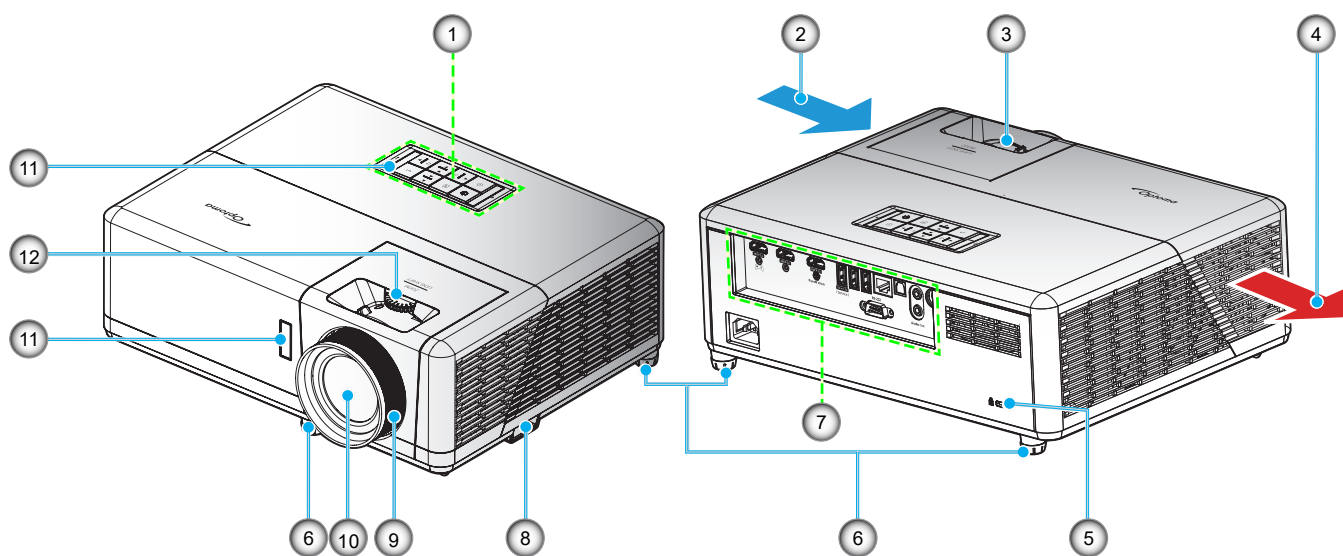

Poznámka:

- *Neblokujte větrací otvory projektoru.*
- *Při používání projektoru v uzavřeném prostoru zajistěte alespoň 30 cm volného prostoru okolo větracích otvorů projektoru.*

Č.	Položka	Č.	Položka
1.	Klávesnice	7.	Vstup/výstup
2.	Ventilace (vstup)	8.	Bezpečnostní panel
3.	Páčky zoomu	9.	Zaostřovací kroužek
4.	Ventilace (výstup)	10.	Objektiv
5.	Port zámku Kensington™	11.	IR přijímač (vpředu a nahře)
6.	Stavěcí nohy projektoru	12.	Kroužek posunu objektivu

ÚVOD

Připojení

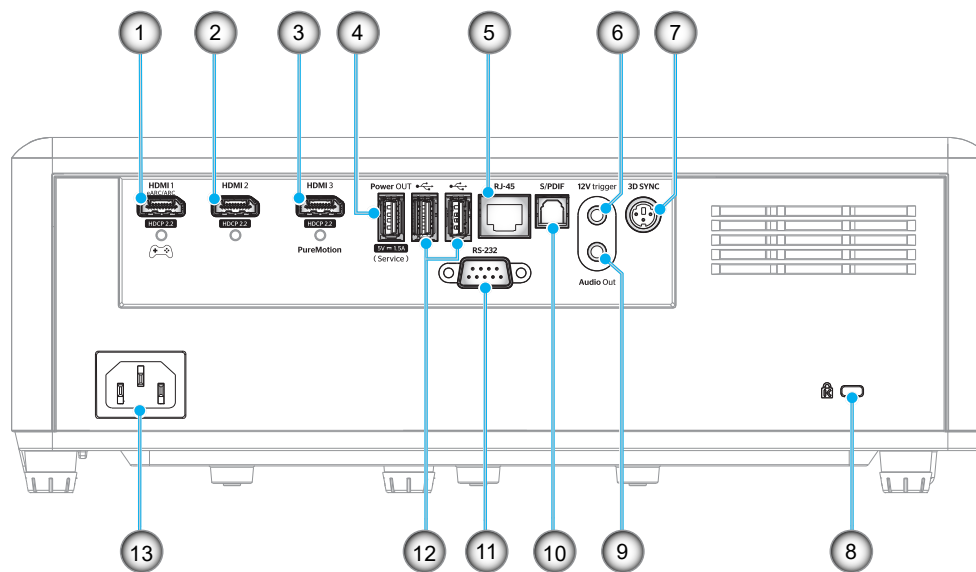

Č.	Položka	Č.	Položka
1.	Konektor HDMI 1 (výstup eARC/ARC; režim nízké latence)	8.	Port zámku Kensington™
2.	Konektor HDMI 2 (formát zvuku eARC přes konektor HDMI-1)	9.	Konektor výstupu zvuku
3.	Konektor HDMI 3 (průchod formátu zvuku ARC přes konektor HDMI-1; podpora PureMotion)	10.	Konektor S/PDIF (podporuje pouze 2kan. PCM; Dolby Digital (5.1))
4.	Konektor výstupu napájení USB (5 V \pm 1,5 A) (servisní)	11.	Konektor RS-232
5.	Konektor RJ-45	12.	Port USB (Adaptér WiFi dongle/přehrávač médií)
6.	12V spoušť (Výstup DC; volty: 12 V, ampéry: 0,5 A max.)	13.	Napájecí zásuvka
7.	3D SYNCHRONIZACE		

ÚVOD

Klávesnice

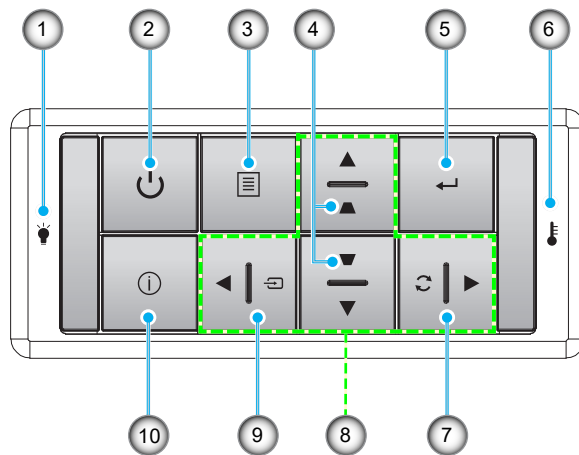

Č.	Položka	Č.	Položka
1.	Zdroj světla LED	6.	Indikátor LED teploty
2.	Vypínač a indikátor LED napájení	7.	Opakovaná synchronizace
3.	Menu	8.	Čtyři směrová tlačítka
4.	Korekce sbíhavosti	9.	Zdroj
5.	Vstoupit	10.	Informace

Poznámka: Klávesnice neovládá hlavní obrazovku. K navigaci použijte dálkový ovladač.

ÚVOD

Dálkový ovladač

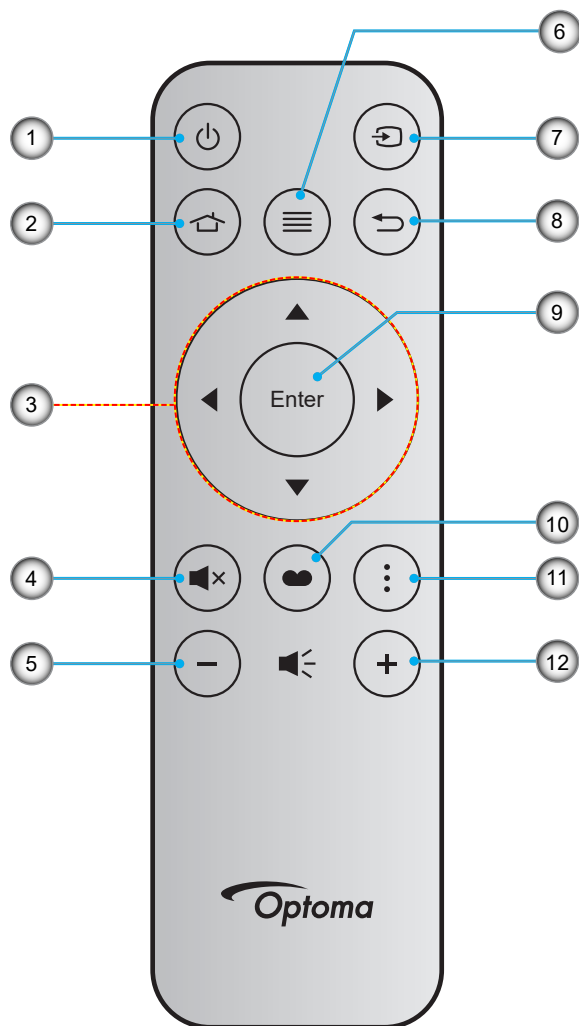

Č.	Položka	Č.	Položka
1.	Tlačítko zap/vyp	7.	Zdroj
2.	Na výchozí stránku	8.	Vrátit
3.	Čtyři směrová tlačítka	9.	Vstoupit
4.	Ztlumit	10.	Mód zobrazení
5.	Hlasitost -	11.	Nabídka APP
6.	Menu	12.	Hlasitost +

Poznámka:

- Některá tlačítka nemusí mít žádnou funkci, když příslušný model jejich funkci nepodporuje.
- Před prvním použitím dálkového ovládání sejměte průhlednou izolační pásku. Vložení baterie viz stránka 18.

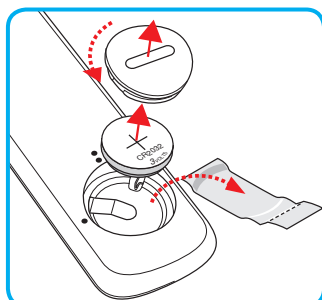

NASTAVENÍ A INSTALACE

Instalace projektoru

Tento projektor lze nainstalovat ve čtyřech různých polohách.

Vyberte polohu podle rozvržení místnosti nebo podle vašich osobních preferencí. Zvažte velikost a tvar promítací plochy, umístění vhodné elektrické zásuvky, umístění a také vzdálenost mezi projektorem a ostatním vybavením.

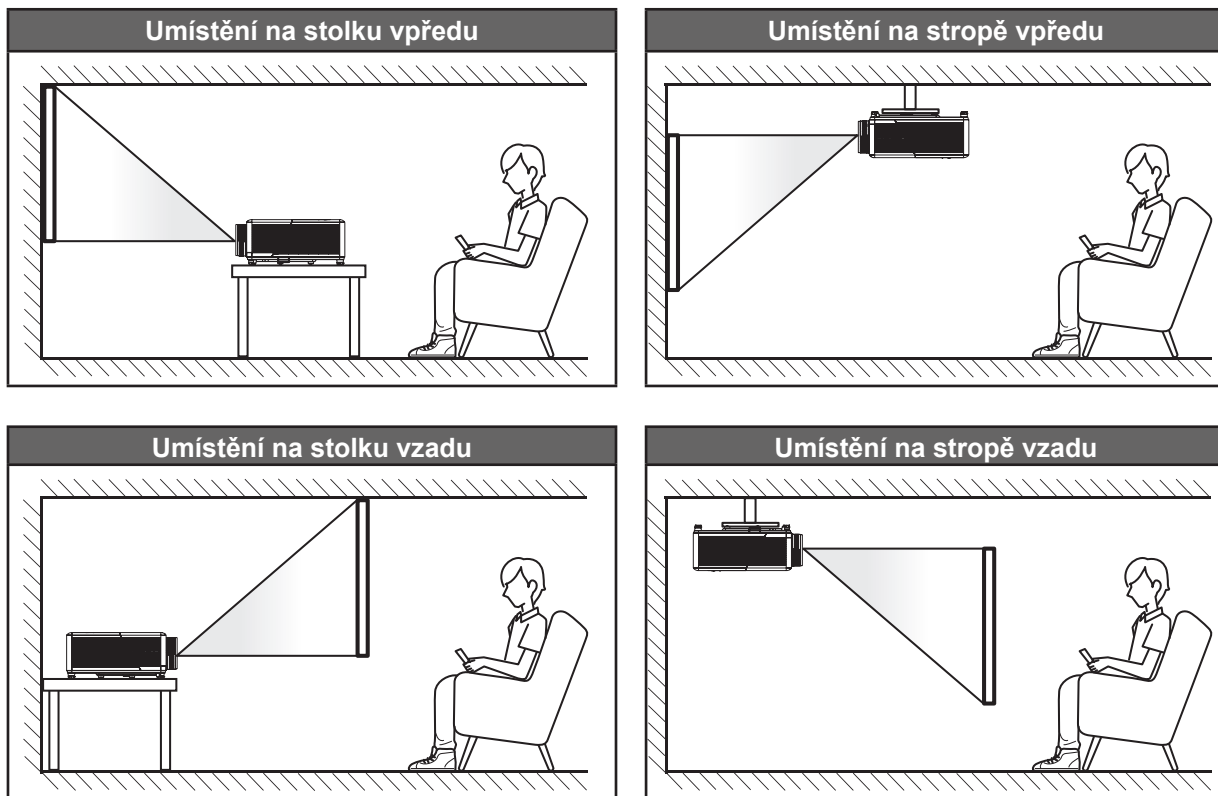

Projektor musí být umístěn rovnoměrně na ploše a pod úhlem 90 stupňů / kolmo k promítací ploše.

- Při výběru umístění projektoru pro danou velikost promítací plochy použijte tabulku vzdáleností na stránce 65.
- Při určování velikosti promítací plochy pro danou vzdálenost použijte tabulku vzdáleností na stránce 65.

Poznámka: Čím je projektor umístěn dále od promítací plochy, tím se promítaný obraz zvětšuje a rovněž se doporučně zvětšuje svislé posunutí.

DŮLEŽITÉ!

Projektor používejte pouze v umístění na stole nebo na stropě. Projektor musí být umístěn vodorovně - nikoli nakloněný dopředu/dozadu nebo vlevo/vpravo. V jakékoli jiné orientaci může dojít ke zneplatnění záruky a může dojít ke zkrácení životnosti projektoru. V případě nestandardní instalace požádejte o radu společnost Optoma.

NASTAVENÍ A INSTALACE

Upozornění k instalaci projektoru

- Neomezená 360° provozní orientace

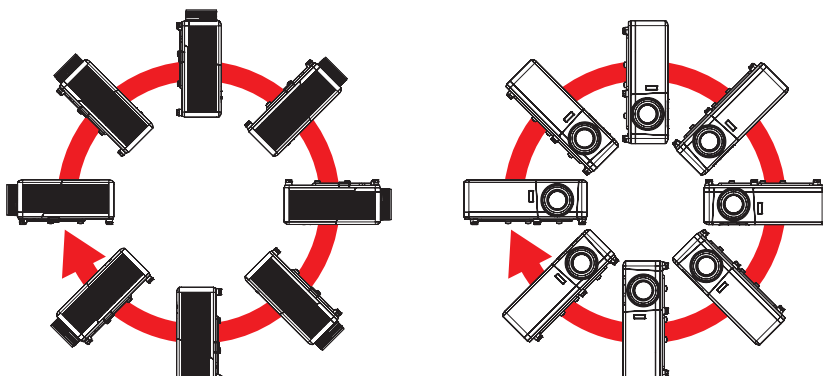

- Okolo výstupního otvoru větrání ponechte alespoň 30 cm volného místa.

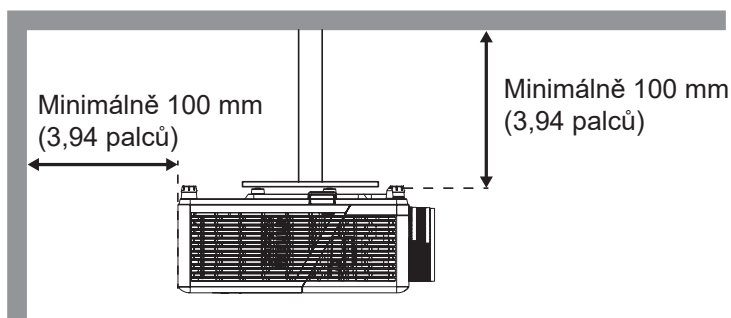
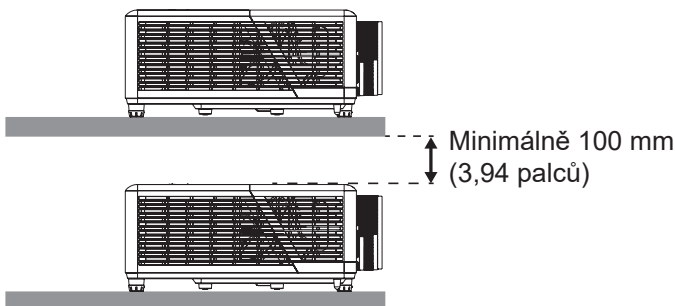
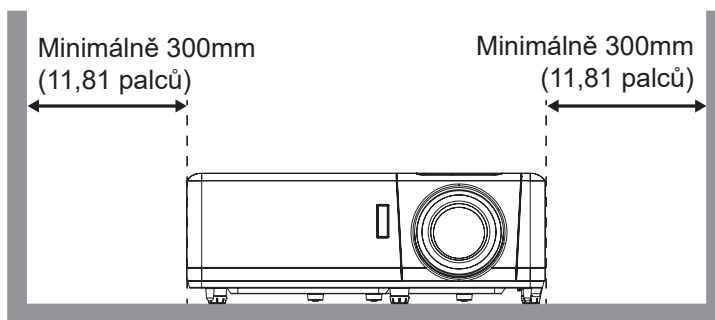
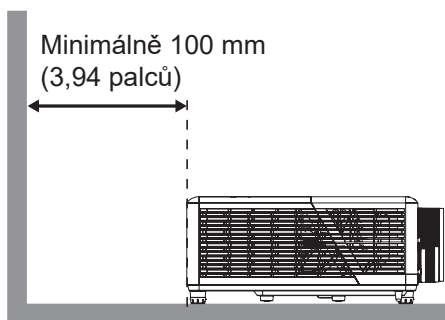

- Zajistěte, aby vstupní větrací otvory nerekyclovaly horký vzduch z výstupního větracího otvoru.
- Při používání projektoru v uzavřeném prostoru zajistěte, aby teplota okolního vzduchu v uzavřeném prostoru nepřesahovala provozní teplotu, když je projektor zapnutý, a aby vstupní a výstupní větrací otvory nebyly zablokovány.
- Veškeré uzavřené prostory musí projít certifikovaným tepelným hodnocením, aby bylo zajištěno, že projektor nerekycloje vystupující vzduch, protože by to mohlo způsobit vypnutí přístroje, i když se teplota v uzavřeném prostoru pohybuje v přijatelném rozsahu provozní teploty.

NASTAVENÍ A INSTALACE

Připojení zdrojů k projektoru

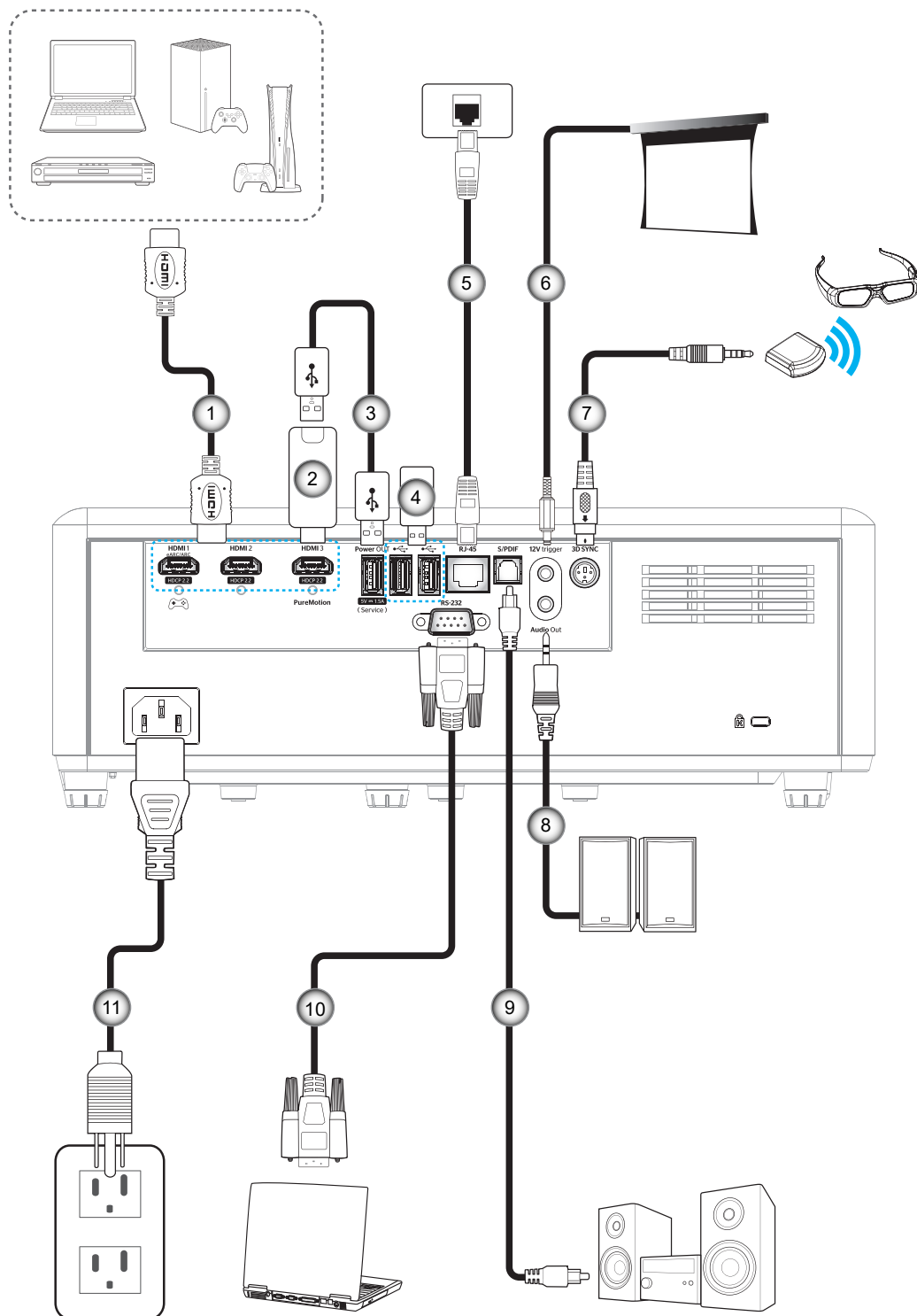

Č.	Položka
1.	Kabel HDMI
2.	Adaptér HDMI
3.	Napájecí kabel USB
4.	Disková jednotka USB

Č.	Položka
5.	Kabel RJ-45
6.	Konektor 12 V DC
7.	Kabel vysílače 3D
8.	Kabel výstupu zvuku

Č.	Položka
9.	Kabel výstupu S/PDIF
10.	Kabel RS-232
11.	Napájecí kabel

Poznámka: Aby byla zaručena optimální kvalita obrazu a aby se zabránilo chybám připojení, doporučujeme používat kabely Premium HDMI. Pokud jsou kabely delší nebo 6-7,5 metru důrazně doporučujeme použít aktivní vláknové kabely HDMI.

NASTAVENÍ A INSTALACE

Nastavení promítaného obrazu

Výška obrazu

Tento projektor je vybaven výsuvnou opěrou pro nastavení výšky obrazu.

1. Na spodní straně projektoru vyhledejte stavěcí nohu, kterou chcete upravit.
2. Otáčením stavěcí nožky po nebo proti směru hodin se projektor pohybuje nahoru nebo dolů.

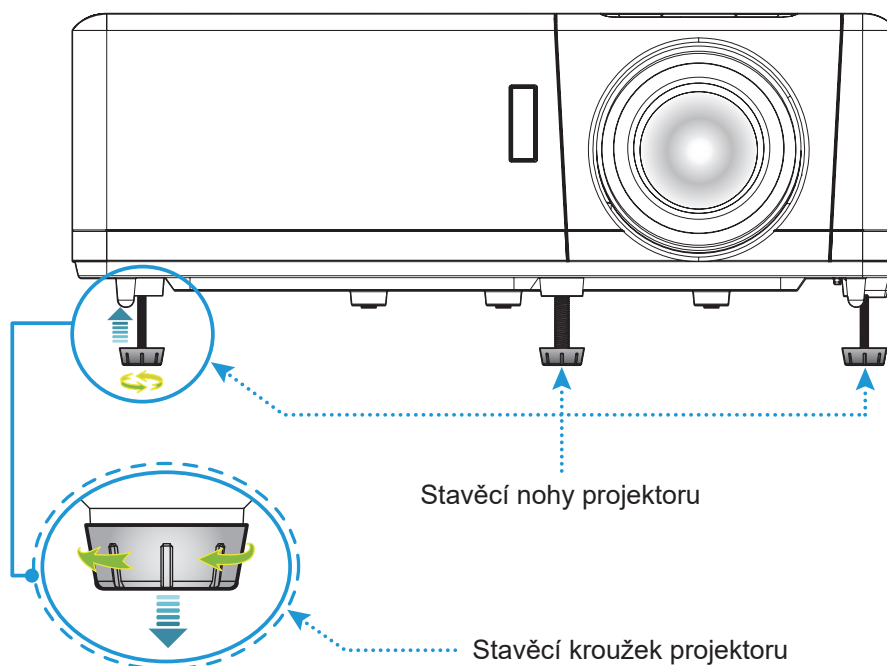

Zoom, posun objektivu a ostření

- Chcete-li upravit velikost a polohu obrazu, postupujte podle následujících pokynů:
 - a. Chcete-li upravit velikost obrazu, otáčením páčky zoomu po nebo proti směru hodin zvětšíte nebo zmenšíte promítaný obraz.
 - b. Chcete-li upravit polohu obrazu, otáčením kroužku posunu objektivu po nebo proti směru hodin upravte svislou polohu promítaného obrazu.
- Chcete-li upravit zaostření, otáčejte zaostřovací kroužek po nebo proti směru hodin, dokud nebude obraz ostrý a zřetelný.

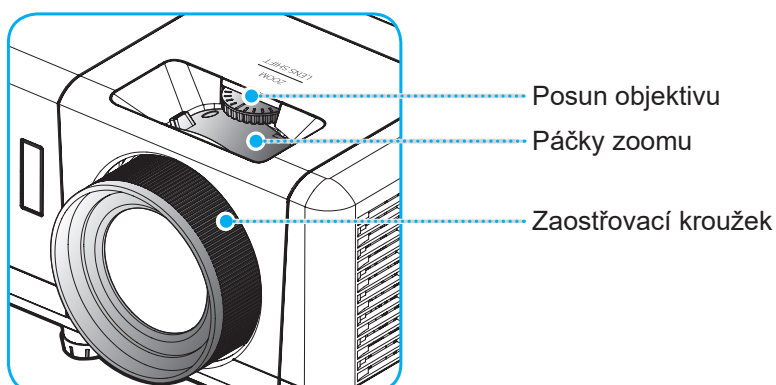

Poznámka: Tento projektor zaostřuje na vzdálenost 1,2 až 8,1m.

NASTAVENÍ A INSTALACE

Zprovoznění dálkového ovladače

Vložení / výměna baterie

1. S použitím mince otevřete kryt přihrádky baterie proti směru hodin.
2. Vložte novou baterii do přihrádky.
Vyjměte starou baterii a vložte novou (CR2032). Strana označená symbolem „+“ musí směřovat vzhůru.
3. Nasadte zadní kryt. Potom s použitím mince zavřete kryt přihrádky baterie po směru hodin.

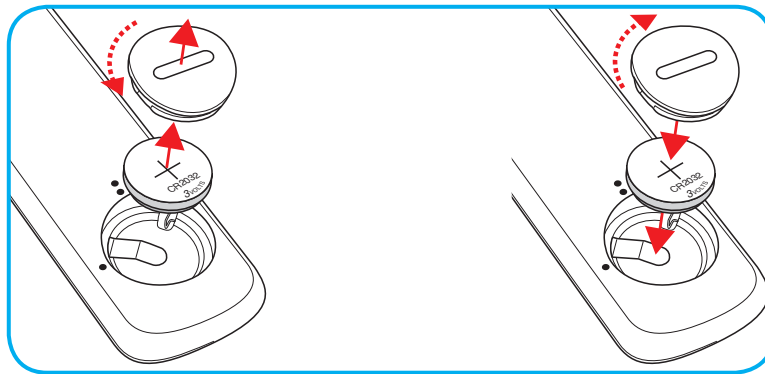

UPOZORNĚNÍ:

Pro zajištění bezpečného provozu dodržujte následující zásady:

- Používejte baterii typu CR2032.
- Zabraňte kontaktu s vodou nebo tekutinami.
- Dálkový ovladač nevystavujte vlhku ani teplotu.
- Zabraňte pádu dálkového ovladače.
- Pokud baterie v dálkovém ovladači vytekla, pečlivě vytřete přihrádku a vložte novou baterii.
- V případě vložení nesprávného typu baterie hrozí nebezpečí výbuchu.
- Použitou baterii zlikvidujte podle pokynů.

Varování: Baterii nepolykejte, hrozí nebezpečí popálení chemickými látkami.



- Tento výrobek obsahuje knoflíkovou baterii. V případě spolknutí této knoflíkové baterie může již během 2 hodin dojít k vážným vnitřním popáleninám a k možnému úmrtí.

Varování: Uchovejte nové a použité baterie mimo dosah dětí.



- Pokud přihrádku baterie nelze bezpečně zavřít, přestaňte výrobek používat a uschovejte jej mimo dosah dětí. Pokud si myslíte, že došlo ke spolknutí nebo vniknutí baterií do některé části lidského těla, ihned vyhledejte lékařskou pomoc.

NASTAVENÍ A INSTALACE

Účinný dosah

Infračervený (IR) snímač dálkového ovládání je umístěn na horní straně projektoru. Aby dálkový ovladač fungoval správně, držte jej v úhlu do 30 stupňů (vodorovně) nebo 20 stupňů (svisle) od kolmice k infračervenému snímači dálkového ovládání. Vzdálenost mezi dálkovým ovladačem snímačem nesmí přesahovat 7 metrů (~ 22 stop).

Poznámka: Když míříte dálkovým ovladačem přímo (úhel 0 stupňů) na infračervený snímač, vzdálenost mezi dálkovým ovladačem a snímačem nesmí přesahovat 10 metrů (~ 32 stop).

- Odstraňte veškeré překážky mezi dálkovým ovladačem a infračerveným snímačem na projektoru, které by mohly blokovat infračervený paprsek.
- Zajistěte, aby na infračervený snímač dálkového ovládání nedopadalo přímé sluneční ani zářivkové světlo.
- Udržujte dálkový ovladač více než 2 metry daleko od zářivkových světel. V opačném případě dálkový ovladač nemusí fungovat správně.
- Pokud se tento dálkový ovladač nachází v blízkosti zářivkových světel s převodníkem, může docházet k nepravidelným výpadkům.
- Pokud se ovladač nachází velmi blízko projektoru, nemusí fungovat správně.
- Když míříte na promítací plochu, je účinná vzdálenost kratší než 7 metrů od dálkového ovladače k ploše a po odrazu infračervených paprsků zpět do projektoru. Účinná vzdálenost se ovšem může lišit podle promítací plochy.

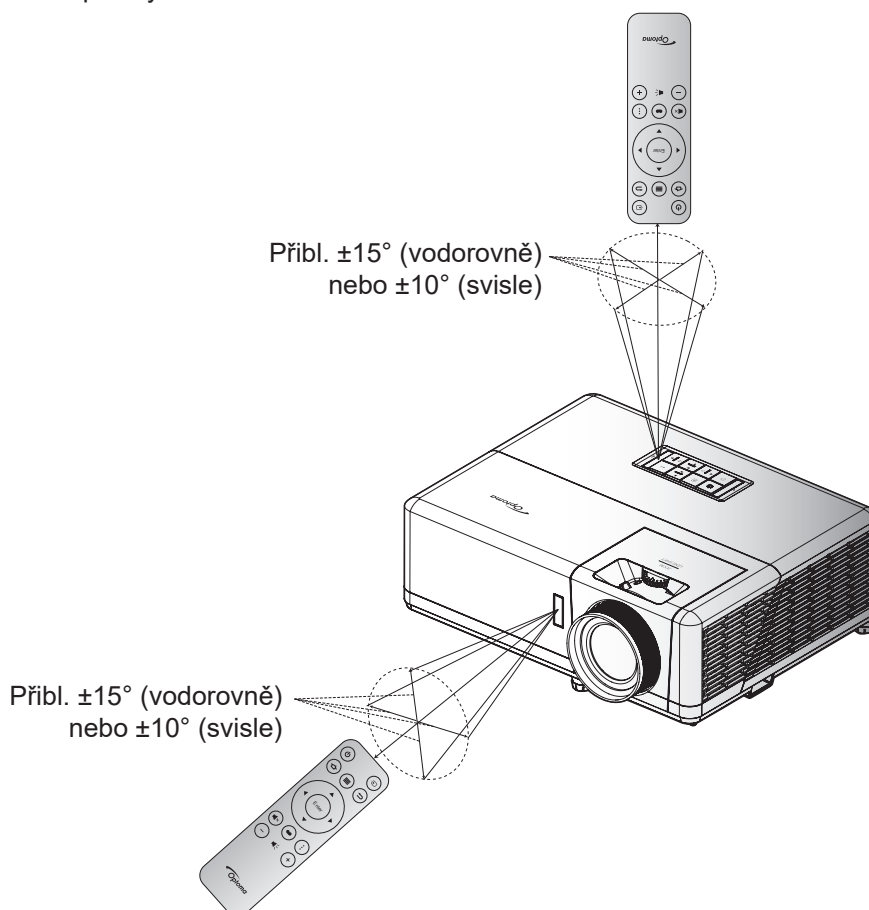

POUŽÍVÁNÍ PROJEKTORU

Zapnutí/vypnutí projektoru

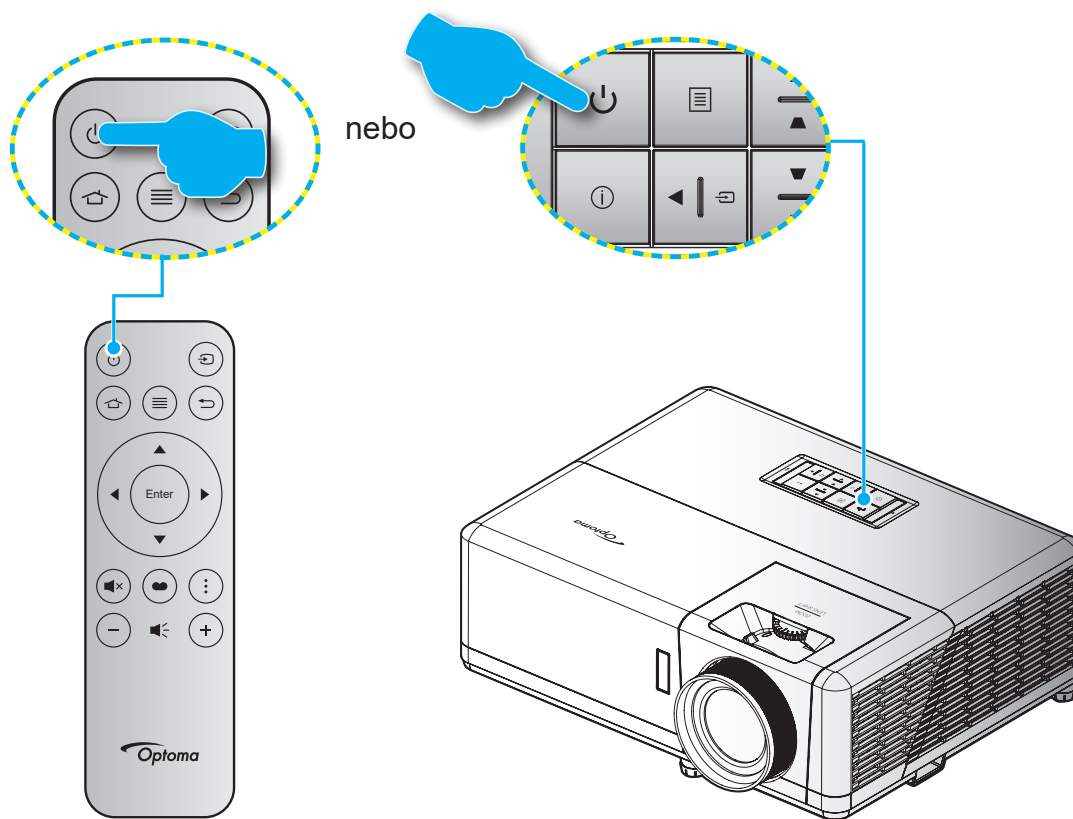

Zapnutí

1. Řádně připojte napájecí kabel a kabel signálu/zdroje. Po připojení začne indikátor LED zapnutého/pohotovostní režimu svítit červeně.
2. Projektor zapnete stisknutím tlačítka „⏻“ na panelu projektoru nebo na dálkovém ovladači.
3. Po dobu přibližně 10 sekund se zobrazí úvodní obrazovka a indikátor LED zapnutého/pohotovostní režimu bliká modře.

Poznámka: Po prvním zapnutí projektoru budete vyzváni, abyste vybrali požadovaný jazyk, orientaci promítání a další nastavení.

POUŽÍVÁNÍ PROJEKTORU

Po prvním zapnutí projektoru budete vyzváni, abyste provedli počáteční nastavení včetně výběru orientace promítání, preferovaného jazyka, nakonfigurování síťových nastavení atd. Když se zobrazí obrazovka **Setup Complete! (Nastavení dokončeno!)**, projektor je připraven k použití.

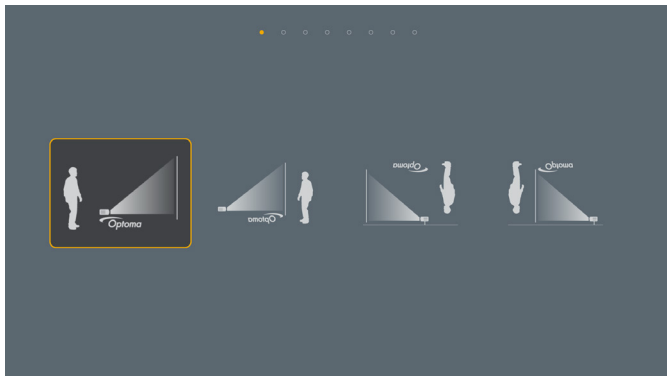

[Promítací plocha]



[Obrazovka Jazyk]

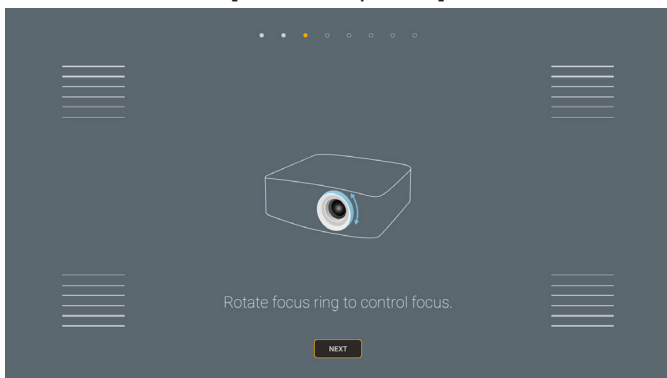

[Obrazovka Nastavení zaostření]

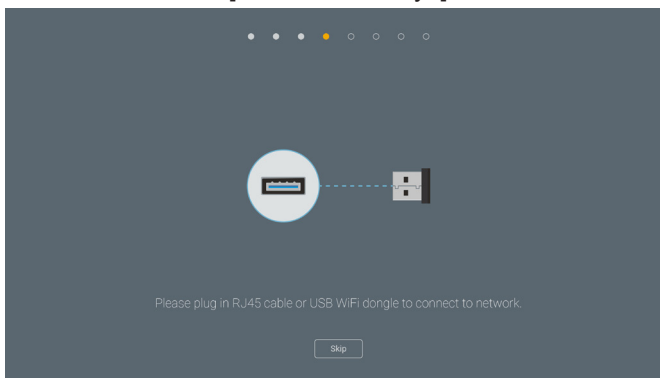

[Obrazovka Instalace adaptéru Wi-Fi dongle]

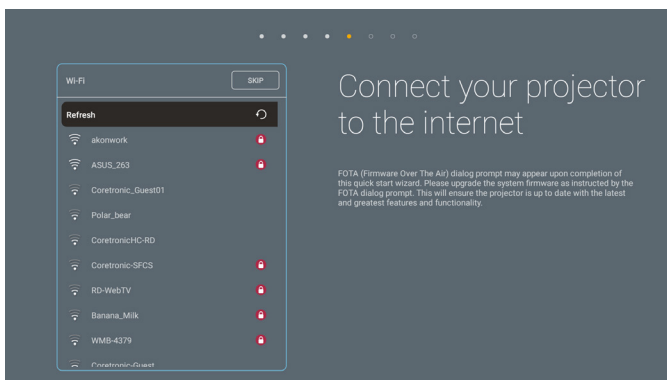

[Obrazovka Síť]

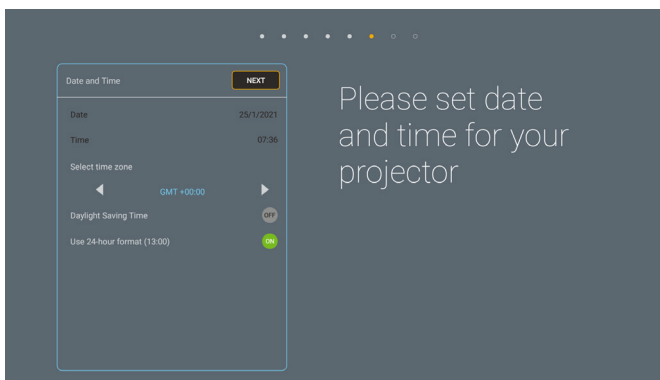

[Obrazovka Datum a čas]

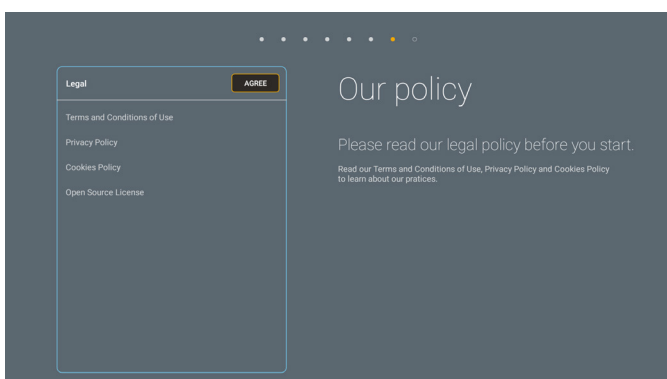

[Obrazovka Regulace]

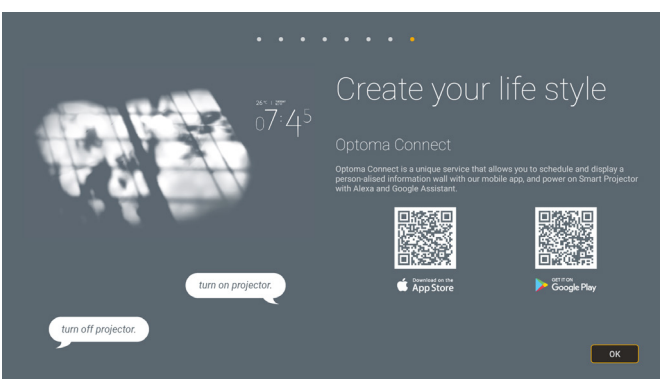

[Obrazovka Optoma Connect]

POUŽÍVÁNÍ PROJEKTORU

Vypnutí napájení

1. Projektor vypnete stisknutím tlačítka „⏻“ na panelu projektoru nebo na dálkovém ovladači.
2. Zobrazí se následující zpráva:

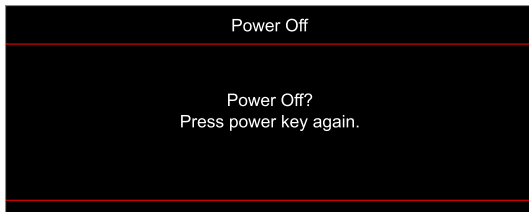

3. Dalším stisknutím tlačítka „⏻“ potvrďte, jinak zpráva po 15 sekundách zmizí. Při druhém stisknutí tlačítka „⏻“ se projektor vypne.
4. Chladicí ventilátory poběží přibližně 10 sekund do konce chladicího intervalu a indikátor LED Zap./Pohotovost bude blikat modře. Když indikátor LED zapnutého/pohotovostní režimu svítí červeně, znamená to, že projektor přešel do pohotovostního režimu. Chcete-li projektor znovu zapnout, musíte počkat, dokud se zcela nedokončí chladicí cyklus a dokud projektor nepřejde do pohotovostního režimu. Když se projektor nachází v pohotovostním režimu, dalším stisknutím tlačítka „⏻“ jej zapnete.
5. Odpojte napájecí kabel ze zásuvky a od projektoru.

Poznámka: Nedoporučujeme zapínat projektor bezprostředně po jeho vypnutí.

POUŽÍVÁNÍ PROJEKTORU

Výběr vstupního zdroje

Zapněte připojený zdroj, který chcete promítat, například počítač, notebook, přehrávač videa atd. Projektor automaticky nalezne zdroj signálu. Pokud je připojeno více zdrojů, vyberte požadovaný vstup stisknutím tlačítka „“ na klávesnici projektoru nebo na dálkovém ovladači.

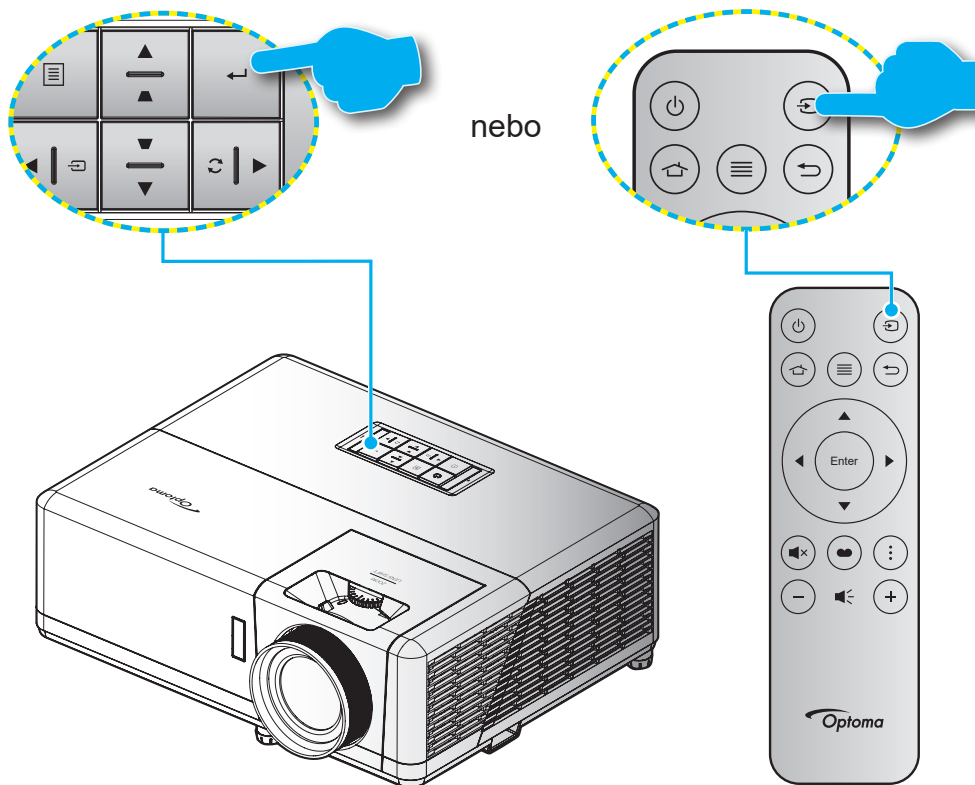

POUŽÍVÁNÍ PROJEKTORU

Popis hlavní obrazovky

Hlavní obrazovka se zobrazí při každém spuštění projektoru. Obsahuje systémové datum a čas, stav systému, ikony pro přístup do nabídky OSD, nabídku nastavení projektoru, aplikace, vstupní zdroje a další.

Hlavní obrazovku lze procházet tlačítky na dálkovém ovladači.

Stisknutím „“ na dálkovém ovladači se můžete kdykoli a z libovolného místa v uživatelském rozhraní vrátit na hlavní obrazovku.



Poznámka: Vybraná nabídka je zvýrazněna oranžově, například „Aplikace“ na obrázku výše.

Systémový datum a čas

Pokud je projektor připojen k síti, na hlavní obrazovce je zobrazeno datum a čas. Výchozí nastavení je 10:00, 2019/01/01. Identifikace AM/PM se zobrazí, pouze pokud je vypnutý 24hodinový formát.

Chcete-li upravit parametry data a času, vyberte příslušné políčko na obrazovce. Automaticky se otevře stránka nastavení Datum a čas. Poté proveďte úpravy.

POUŽÍVÁNÍ PROJEKTORU

Nabídka nastavení projektoru (OSD)

Stisknutím tlačítka „≡“ na dálkovém ovladači nebo na hlavní obrazovce vyberte nabídku OSD „⊞“ a zkontrolujte informace o projektoru nebo můžete upravovat různá nastavení týkající se obrazu, zobrazení, 3D, zvuku a konfigurace.

Procházení nabídky Obecné

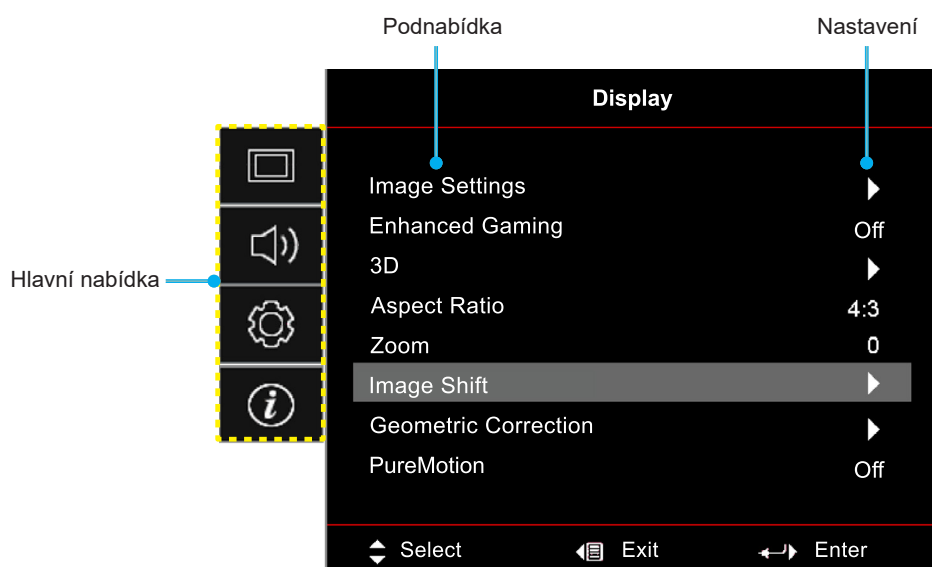

1. Když je zobrazena nabídka OSD, vyberte položku v hlavní nabídce pomocí navigačních tlačítek nahoru a dolů. Při volbě na dané stránce se stisknutím tlačítka „OK“ dostanete do podnabídky.
2. Stisknutím tlačítka „Vlevo“ a „Vpravo“ vyberte požadovanou položku nabídky. Potom stisknutím tlačítka „OK“ otevřete příslušnou podnabídku.
3. Stisknutím tlačítka „Nahoru“ a „Dolů“ vyberte požadovanou položku v podnabídce.
4. Stisknutím tlačítka „OK“ aktivujete nebo deaktivujete nastavení nebo stisknutím tlačítka „Vlevo“ a „Vpravo“ upravte hodnotu.
5. Vyberte další položku, kterou chcete nastavit v podnabídce, a upravte podle pokynů výše.
6. Chcete-li operaci ukončit, stiskněte „↵“ (podle potřeby opakovaně). Nabídka OSD nabídka se zavře a projektor automaticky uloží nová nastavení.

POUŽÍVÁNÍ PROJEKTORU

Strom nabídky OSD



Poznámka: Položky a funkce stromu nabídky OSD závisí na modelu a regionu. Společnost Optoma si vyhrazuje právo přidávat nebo odebírat položky pro vylepšení výkonu produktu bez upozornění.

Hlavní nabídka	Podnabídka 1	Podnabídka 2	Podnabídka 3	Podnabídka 4	Hodnoty		
Display (Obrázek)	Image Settings (Nastavení obrazu)	Display Mode (Mód zobrazení)	Režim [Video]		Cinema (Kino)		
					HDR		
					HLG		
					HDR SIM.		
					Game (Zvěř)		
					Reference		
					Bright (Jasný)		
					User (Uživatel)		
					3D		
					ISF Day (ISF den)		
					ISF Night (ISF noc)		
			ISF 3D				
		Wall Color (Barva stěny)					Off (Vyp.) [Výchozí]
							Blackboard (Tabule)
							Light Yellow (Světle žlutá)
							Light Green (Světle zelená)
							Light Blue (Světle modrá)
							Pink (Růžová)
		Dynamic Range (Dynamický rozsah)			HDR/HLG		Gray (Šedá)
							Off (Vyp.)
					HDR Picture Mode (Režim obrazu HDR)		Auto [výchozí]
							Bright (Jasný)
							Standard (Standardní) [výchozí]
							Film
					HLG Picture Mode (Režim obrazu HLG)		Detail
							Bright (Jasný)
							Standard (Standardní) [výchozí]
					HDR Brightness (Jas HDR zdroje)		Film
			Detail				
		Brightness (Jas)				0 ~ 10	
		Contrast (Kontrast)				-50 ~ 50	
		Sharpness (Ostrost)				-50 ~ 50	
Color (Barva)				1 ~ 15			
Tint (Zabarvení)				-50 ~ 50			





POUŽÍVÁNÍ PROJEKTORU

Hlavní nabídka	Podnabídka 1	Podnabídka 2	Podnabídka 3	Podnabídka 4	Hodnoty	
Display (Obrázek)	Image Settings (Nastavení obrazu)	Gamma	Film			
			Video			
			Graphics (Grafika)			
			Standard(2.2) (Standardní(2.2))			
			1.8			
			2.0			
			2.4			
		3D				
		Color Settings (Nastavení barev)	Color Temp. (Teplota barev)	BrilliantColor™		1 ~ 10
				Color (Barva)	Warm (Teplé)	
					Standard (Standardní)	
					Cool (Chladné)	
			Color Matching (Shoda barev)	Color (Barva)	Cold (Studené)	
					Red (Červený)	
					Green (Zelený)	
					Blue (Modrý)	
					Cyan (Azurový)	
					Yellow (Žlutý)	
				Magenta (fialový)		
				White (Bílý)(*)		
				Hue (Odstín) / R(*)	-50 ~ 50 [Výchozí: 0]	
				Saturation (Sytost barev) / G(*)	-50 ~ 50 [Výchozí: 0]	
			Gain (Úroveň) / B(*)	-50 ~ 50 [Výchozí: 0]		
			Vynulovat (Reset)	Cancel (Zrušit) [výchozí] Yes (Ano)		
			Exit (Vystoupit)			
			RGB Gain/Bias (Přidat/ubrat RGB)	Red Gain (Přidat červenou)	-50 ~ 50	
				Green Gain (Přidat zelenou)	-50 ~ 50	
				Blue Gain (Přidat modrou)	-50 ~ 50	
				Red Bias (Ubrat červenou)	-50 ~ 50	
				Green Bias (Ubrat zelenou)	-50 ~ 50	
				Blue Bias (Ubrat modrou)	-50 ~ 50	
				Vynulovat (Reset)	Cancel (Zrušit) [výchozí] Yes (Ano)	
				Exit (Vystoupit)		
			Color Space (Barevný prostor) (Ne vstup HDMI)		Auto [výchozí]	
					RGB	
					YUV	
		Color Space (Barevný prostor) (Vstup HDMI)		Auto [výchozí]		
				RGB(0~255)		
				RGB(16~235)		
				YUV		

POUŽÍVÁNÍ PROJEKTORU

Hlavní nabídka	Podnabídka 1	Podnabídka 2	Podnabídka 3	Podnabídka 4	Hodnoty	
Display (Obrázek)	Image Settings (Nastavení obrazu)	Brightness Mode (Mód jasu)			DynamicBlack	
					Eco. (Eko)	
					Constant Power (Konstantní napájení) Výkon = 100%/95%/90%/85%/80%/75%/70%/65%/60%/55%/50%	
			Vynulovat (Reset)			Constant Luminance (Konstantní světelnost) Výkon=85%/80%/75%/70%
	Enhanced Gaming (Vylepšené hraní)					Off (Vyp.)
						On (Zap.)
	3D	3D Mode (Režim 3D)				Off (Vyp.) [výchozí]
						On (Zap.)
		3D Sync Invert (3D synch. obráceně)				On (Zap.)
	Aspect Ratio (Projekční poměr)					Off (Vyp.) [výchozí]
						4:3
						16:9
						21:9
						32:9
						V-Stretch (V-roztažení) (s výjimkou modelu SVGA XGA) Full screen (Celá plocha)
	Zoom					Auto
	Image Shift (Zoom obrazu)	H 				-5 ~ 25 [Výchozí: 0]
		V 				-100 ~ 100 [Výchozí: 0]
	Geometric Correction (Geometrická korekce)	Four Corners (Čtyři rohy)				-100 ~ 100 [Výchozí: 0]
		H Keystone (Vodorovný lichoběžník)				-30 ~ 30 [Výchozí: 0]
		V Keystone (Vertikální sbíhavost)				-30 ~ 30 [Výchozí: 0]
		Auto Keystone (Aut. kor. l. zkr)				Off (Vyp.)
		3x3 Warp (Deformace 3x3)				On (Zap.) [výchozí]
Vynulovat (Reset)						
PureMotion	PureMotion				Off (Vyp.)	
					1	
					2	
					3 [Výchozí]	
Audio (Zvuk)	Audio Mode (Režim zvuku)				Speaker / Audio Out (Výstup reproduktoru / zvuku) [výchozí] SPDIF / eARC	
	Mute (Ztlumit)				Off (Vyp.) [výchozí]	
	Volume (Hlasitost)				On (Zap.)	
	Digital Output Format (Formát digitálního výstupu)					0 ~ 10 [Výchozí: 5]
						Bitstream (Bitový proud)
	Audio Delay (Zpoždění zvuku)	Internal Speaker Delay (Zpoždění vnitřního reproduktoru)				PCM Auto [výchozí]
					-50 ~ +50 [Výchozí: 0]	

POUŽÍVÁNÍ PROJEKTORU

Hlavní nabídka	Podnabídka 1	Podnabídka 2	Podnabídka 3	Podnabídka 4	Hodnoty		
Setup (Nastavení)	Projection (Projekce)				Přední  [Výchozí]		
					Zadní 		
					Strop-nahoře 		
					Vzadu-nahoře 		
	Power Settings (Nastavení napájení)	Direct Power On (Přímé zapínání)				Off (Vyp.) [výchozí]	
						On (Zap.)	
		Signal Power On (Kontrola napájení svítí)				Off (Vyp.) [výchozí]	
						On (Zap.)	
		Auto Power Off (min) (Auto vypnutí (min))				0 ~ 180 (po 5 min.) [Výchozí: 20]	
		Sleep Timer (min) (Časovač (min))				0 ~ 990 (po 30 min.) [Výchozí: 0]	
			Always On (Vždy zapnuto)				No (Ne) [výchozí]
						Yes (Ano)	
	Power Mode (Standby) (Režim napájení (pohotovostní))					Active (Aktivní) (SmartHome (Chytrá domácnost))	
						Eco. (Eko) [výchozí]	
	USB Power (Standby) (Napájení USB (pohotovost))					Off (Vyp.) [výchozí]	
						On (Zap.)	
	Security (Zabezpečení)	Security (Zabezpečení)				Off (Vyp.)	
						On (Zap.)	
		Security Timer (Bezpeč. časovač)	Month (Měsíc)				
			Day (Den)				
	Hour (Hodina)						
	Change Password (Změna hesla)					[Výchozí: 1234]	
	HDMI Link Settings (HDMI Link nastavení)	HDMI Link				Off (Vyp.) [výchozí]	
						On (Zap.)	
		Inclusive of TV (Včetně TV)					No (Ne) [výchozí]
							Yes (Ano)
		Power On Link					Mutual (Oboustranný) [výchozí]
							PJ --> Device
	Power Off Link					Device --> PJ	
						Off (Vyp.) [výchozí]	
	Test Pattern (Testovací vzorek)					On (Zap.)	
						Green Grid (Zelená mřížka)	
						Magenta Grid (Purpurová mřížka)	
						White Grid (Bílá mřížka)	
						White (Bílý)	
	Remote Settings (Dálkové nastavení)	IR Function (IR Funkce)				Off (Vyp.)	
						On (Zap.) [výchozí]	
	Projector ID (ID projektoru)					00 ~ 99	

POUŽÍVÁNÍ PROJEKTORU

Hlavní nabídka	Podnabídka 1	Podnabídka 2	Podnabídka 3	Podnabídka 4	Hodnoty
Setup (Nastavení)	12V Trigger (12V spoušť)				On (Zap.)
					Off (Vyp.) [výchozí]
	Language (Jazyk)				English [Výchozí]
					Deutsch
					Français
					Italiano
					Español
					Português
					简体中文
					繁體中文
					日本語
					한국어
					Русский
	Menu Settings (Nastavení nabídky)	Menu Location (Umístění menu)			Vlevo nahoře 
					Vpravo nahoře 
					Střed  [Výchozí]
					Vlevo dole 
					Vpravo dole 
	Menu Settings (Nastavení nabídky)	Menu Timer (Menu časovače)			Off (Vyp.)
					5sec (5 sec)
					10sec (10 sec) [Výchozí]
	Auto Source (Automatický zdroj)				Off (Vyp.) [výchozí]
					On (Zap.)
	Input Source (Vstupní zdroj)				HDMI1
					HDMI2
					HDMI3
					Home (Na výchozí stránku)
	Input Name (Název vstupu)			HDMI1	Default (Výchozí) [Výchozí] / Custom (Vlastní)
				HDMI2	Default (Výchozí) [Výchozí] / Custom (Vlastní)
				HDMI3	Default (Výchozí) [Výchozí] / Custom (Vlastní)
				Home (Na výchozí stránku)	Default (Výchozí) [Výchozí] / Custom (Vlastní)
	High Altitude (Velká nadm. výška)				Off (Vyp.) [výchozí]
					On (Zap.)
	Display Mode Lock (Mód zobrazení uzamčen)				Off (Vyp.) [výchozí]
					On (Zap.)
	Keypad Lock (Zámek klávesnice)				Off (Vyp.) [výchozí]
					On (Zap.)
	Information Hide (Skrýt informace)				Off (Vyp.) [výchozí]
					On (Zap.)
	Logo				Default (Výchozí) [Výchozí]
					Neutral (Neutrální)

POUŽÍVÁNÍ PROJEKTORU

Hlavní nabídka	Podnabídka 1	Podnabídka 2	Podnabídka 3	Podnabídka 4	Hodnoty	
Setup (Nastavení)	Options (Možnosti)	Background Color (Barva pozadí)			None (Žádný) [Výchozí pro Video/Pro-AV]	
					Blue (Modrý) [Výchozí pro model Data]	
					Red (Červený)	
					Green (Zelený)	
					Gray (Šedá)	
	Vynulovat (Reset)	Reset OSD (Resetovat OSD)				Logo
						Cancel (Zrušit) [výchozí]
		Reset to Default (Obnovit výchozí)				Yes (Ano)
						Cancel (Zrušit) [výchozí]
	Android Reset (Resetovat Android)				Yes (Ano)	
				Cancel (Zrušit) [výchozí]		
Info. (Informace)	Regulatory (Regulační)					
	Serial Number (Seriové číslo)					
	Source (Zdroj)					
	Resolution (Rozlišení)				00x00	
	Refresh Rate (Obnovovací frekvence)				0,00Hz	
	Display Mode (Mód zobrazení)					
	Projector ID (ID projektoru)				00–99	
	Brightness Mode (Mód jasu)					
	FW Version (Verze FW)	System (Systém)				
		Android				
		MCU				
	MAC Address (Adresa IP)					

POUŽÍVÁNÍ PROJEKTORU

Nabídka Obrázek

Nabídka Nastavení obrazu

Display Mode (Mód zobrazení)

Existuje několik předdefinovaných režimů zobrazení, ze kterých si můžete vybrat, aby vyhovovaly vašim preferencím zobrazení. Všechny režimy byl vyladěny naším týmem odborníků na barvy, aby byl zajištěn vynikající barevný výkon pro širokou škálu obsahu.

- **Cinema (Kino):** Poskytuje optimální vyvážení detailu a barev pro sledování filmů.
- **HDR:** Přináší barvy, které jsou velmi přesné a přesahují barevnou kvalitu ostatních režimů zobrazení. Tento režim dekóduje a zobrazuje obsah HDR (High Dynamic Range) pro nejhlubší černý obsah, nejjasnější bílý obsah a ostré širokoúhlé barvy s použitím barevného gamutu REC.2020.
Poznámka: *Tento režim bude aktivován automaticky, pokud je HDR nastaveno na Auto (Automaticky) (a obsah HDR je odesílán do projektoru – 4K UHD Blu-ray, 1080p/4K UHD HDR hry, 4K UHD streamované video). Když je aktivní režim HDR, všechny ostatní režimy zobrazení budou zobrazeny šedě.*
- **HLG:** Přináší barvy, které jsou velmi přesné a přesahují barevnou kvalitu ostatních režimů zobrazení. Tento režim dekóduje a zobrazuje obsah HLG (Hybrid Log) pro nejhlubší černý obsah, nejjasnější bílý obsah a ostré širokoúhlé barvy s použitím barevného gamutu REC.2020.
Poznámka:
 - *Tento režim bude aktivován automaticky, pokud je HDR nastaveno na Auto (Automaticky) (a obsah HLG je odesílán do projektoru). Když je aktivní režim HLG, všechny ostatní režimy zobrazení budou zobrazeny šedě.*
 - *HLG je podporováno pouze režimy HDMI1 a HDMI2.*
- **HDR SIM.:** Vylepšuje obsah jiný než HDR se simulovaným HDR (High Dynamic Range). Výběrem tohoto režimu vylepšíte gamma, kontrast a sytost barev pro obsah jiný než HDR (720p a 1080p vysílání/kabelová TV, 1080p Blu-ray, hry jiné než HDR atd.).
Poznámka: *Tento režim lze použít POUZE s obsahem jiným než HDR.*
- **Game (Zvěř):** Optimalizuje projektor tak, aby poskytoval maximální kontrast a živé barvy, což vám umožní vidět detaily stínů při hraní videohry.
Poznámka: *Tento režim zobrazení nelze použít při sledování videoobsahu HDR nebo hraní her HDR. Aby bylo možné aktivovat zkrácení zpoždění vstupu, zkontrolujte, zda je připojen počítač nebo konzole k HDMI1 a aktivujte Rozšířený herní režim.*
- **Reference:** Tento režim reprodukuje obraz co nejvěrněji tak, jak to zamýšlel režisér filmu. Barva, teplota barev, jas, kontrast a gama nastavení jsou všechny nastaveny na barevný gamut Rec.709. Vyberte tento režim pro nejpřesnější reprodukování barev při sledování filmů.
- **Bright (Jasný):** Tento režim je vhodný v prostředí, kde je vyžadován zvláště vysoký jas - např. při použití projektoru v dobře osvětlených místnostech.
- **User (Uživatel):** Zapamatuje si nastavení definované uživatelem a umožňuje přizpůsobit si vlastní nastavení režimu zobrazení.
- **3D:** Optimalizované nastavení pro sledování 3D obsahu.
Poznámka: *Aby bylo možné sledovat 3D obsah, použijte kompatibilní DLP Link 3D brýle. Další informace naleznete v části 3D.*
- **ISF Day (ISF den):** Uloží profesionálně kalibrovaná nastavení obrazu optimalizovaná pro denní sledování.
- **ISF Night (ISF noc):** Uloží profesionálně kalibrovaná nastavení obrazu optimalizovaná pro noční sledování.
- **ISF 3D:** Uloží profesionálně kalibrovaná nastavení obrazu optimalizovaná pro 3D sledování.

Poznámka:

- Režimy ISF je třeba profesionálně kalibrovat. Chcete-li odemknout přístup k režimům ISF, bude třeba zadat následující kód pomocí dálkového ovladače nebo klávesnice: Napájení > Nahoru > Dolů > Nahoru > Nahoru.
- Režimy ISF jsou k dispozici pouze v režimu Video.
- Pokud je aktivováno HDR nebo HLG, možnosti Cinema (Kino), Game (Zvěř), Reference a Bright (Jasný) jsou zobrazeny šedě.

POUŽÍVÁNÍ PROJEKTORU

Wall Color (Barva stěny)

Pro úpravy barev promítaného obrazu při promítání na zeď bez promítací plochy. Všechny režimy byl vyladěny naším týmem odborníků na barvy, aby byl zajištěn vynikající barevný výkon. Existuje několik předdefinovaných režimů, ze kterých si můžete vybrat takový, který vyhovuje barvě vaší stěny. Vyberte z možností Off (Vyp.), Blackboard (Tabule), Light Yellow (Světle žlutá), Light Green (Světle zelená), Light Blue (Světle modrá), Pink (Růžová) a Gray (Šedá).

Poznámka: Pro přesnou reprodukci barev doporučujeme použít promítací plátno.

Dynamic Range (Dynamický rozsah)

Nakonfigurujte nastavení High Dynamic Range (HDR) a jeho efekt při promítání vide z přehrávačů 4K Blu-ray a vysílacích zařízení.

► HDR/HLG

- **Off (Vyp.):** Vypne zpracování HDR/HLG. Při nastavení Vyp. projektor NEBUDE dekódovat obsah HDR/HLG.
- **Auto:** Automatická detekce signálu HDR.

► HDR Picture Mode (Režim obrazu HDR)

- **Bright (Jasný):** Zvolte tento režim pro jasnější a sytější barvy.
- **Standard (Standardní):** Zvolte tento režim pro přirozený vzhled barev s vyváženými teplými a studenými tóny.
- **Film:** Zvolte tento režim pro vylepšené zobrazení detailů a ostrost obrazu.
- **Detail:** Je proveden převod OETF signálu pro dosažení optimální shody barev a nejvyšší úrovně detailu.

► HLG Picture Mode (Režim obrazu HDR)

- **Bright (Jasný):** Zvolte tento režim pro jasnější a sytější barvy.
- **Standard (Standardní):** Zvolte tento režim pro přirozený vzhled barev s vyváženými teplými a studenými tóny.
- **Film:** Zvolte tento režim pro vylepšené zobrazení detailů a ostrost obrazu.
- **Detail:** Je proveden převod OETF signálu pro dosažení optimální shody barev a nejvyšší úrovně detailu.

► HDR Brightness (Jas HDR zdroje)

- Slouží k úpravám úrovně jasu HDR.

Brightness (Jas)

Slouží k nastavení jasu obrazu.

Contrast (Kontrast)

Kontrast reguluje stupeň odlišnosti mezi nejsvětlejší a nejtmařejší částí obrazu.

Sharpness (Ostrost)

Slouží k nastavení ostrosti obrazu.

Color (Barva)

Slouží k nastavení obrazu videa z černobílé až po zcela sytou barvu.

Tint (Zabarvení)

Slouží k nastavení barevné rovnováhy červené a zelené.

Gamma

Nastavte typ gama křivky. Po dokončení počátečního nastavení a jemného vyladění optimalizujte výstup vašeho obrazu pomocí kroků Nastavení gamma.

- **Film:** Pro domácí kino.
- **Video:** Pro zdroj videa nebo TV.

POUŽÍVÁNÍ PROJEKTORU

- **Graphics (Grafika):** Pro zdroj PC / foto.
- **Standard(2.2) (Standardní(2.2)):** Pro standardizované nastavení.
- **1.8 / 2.0 / 2.4 / 2.6:** Pro konkrétní zdroj PC / foto. Hodnoty 2.4 a 2.6 lze rovněž použít pro videoobsah a hry pro dosažení hlubšího kontrastu.
- **3D:** Aby bylo možné sledovat 3D obsah, použijte 3D brýle. Zkontrolujte, zda je váš počítač/mobilní zařízení vybaveno grafickou kartou se čtyřnásobnou vyrovnávací pamětí s výstupním signálem 120 Hz a zda je nainstalován přehrávač 3D obsahu.

Poznámka: Tyto možnosti jsou k dispozici, pouze pokud je funkce režimu 3D deaktivována. V režimu 3D může uživatel vybrat pouze "3D" pro nastavení Gamma.

Color Settings (Nastavení barev)

Nakonfigurujte nastavení barev.

- **BrilliantColor™:** Tato nastavitelná položka používá nový barvu zpracovávající algoritmus a vylepšení, která umožňují vyšší jas a zároveň poskytují věrné, živější barvy obrazu.
- **Color Temp. (Teplota barev):** Vyberte teplotu barev z možností Warm (Teplé), Standard (Standardní), Cool (Studené) a Cold (Chladné).
- **Color Matching (Shoda barev):** Vyberte následující možnosti:
 - Color (Barva): Upravte červenou (R), zelenou (G), modrou (B), azurovou (C), žlutou (Y), fialovou (M) a bílou (W) úroveň obrazu.
 - Hue (Odstín): Slouží k nastavení barevné rovnováhy červené a zelené.
 - Saturation (Sytost barev): Slouží k nastavení obrazu videa z černobílé až po zcela sytou barvu.
 - Gain (Úroveň): Upravte jas obrazu.
 - Vynulovat (Reset): Slouží k obnovení výchozích továrních nastavení shody barev.
 - Exit (Vystoupit): Slouží k ukončení nabídky „Color Matching (Shoda barev)“.
- **RGB Gain/Bias (Přidat/ubrat RGB):** Toto nastavení umožňuje konfigurovat jas (zesílení) a kontrast (důraz) obrazu.
 - Vynulovat (Reset): Slouží k obnovení výchozí továrních nastavení přidání/ubránění RGB.
 - Exit (Vystoupit): Slouží k ukončení nabídky „RGB Gain/Bias (Přidat/ubrat RGB)“.
- **Color Space (Barevný prostor) (pouze vstup HDMI 1):** Vyberte vhodný typ barevné matrice z následujících možností: Auto, RGB(0-255), RGB(16-235) a YUV.
- **Color Space (Barevný prostor) (pouze HDMI2/Hlavní/Komponentní):** Vyberte vhodný typ barevné matrice z následujících možností: Auto, RGB(0-255), a RGB(16-235).

Poznámka: Funkce Color Space (Barevný prostor) není podporována, pokud je zdrojem HDMI3.

Brightness Mode (Mód jasu)

Ručně zvolte procento výkonu pro režim jasu a upravte nastavení režimu jasu.

- **DynamicBlack:** Použijte k automatické úpravě jasu obrazu pro dosažení optimálního kontrastu.
- **Eco. (Eko):** Volbou „Eco. (Eko)“ se ztlumí svítivost laserové diody projektoru, čímž se sníží její spotřeba energie a prodlouží se životnost laserové diody.
- **Constant Power (Konstantní napájení):** Zvolte nižší procento pro režim jasu.
- **Constant Luminance (Konstantní světelnost):** Konstantní světelnost mění intenzitu LD světelnosti, například jas se udržuje konzistentní s časem.

Vynulovat (Reset)

Slouží k obnovení výchozí továrních nastavení barev.

POUŽÍVÁNÍ PROJEKTORU

Nabídka Vylepšené hraní

Aktivací této funkce se zkrátí časy odezvy (latence vstupu) při hraní na 4,5 ms* pro port HDMI 1. Všechna nastavení geometrie (například: Keystone (Sbíhavost), Waring (Deformace)) budou deaktivována, když je povolen režim Enhanced Gaming (Vylepšené hraní). Níže jsou uvedeny další informace.

Poznámka:

- Podpora pouze pro HDMI1.
- *4,5 ms je podporováno pouze u signálů 1080p 240 Hz přes herní počítač.
- V následující tabulce je popsáno zpoždění vstupu podle signálů:
- Hodnoty v tabulce se mohou mírně odlišovat.

Frekvence zdroje	Vylepšené hraní	Výstup	Výstupní rozlišení	Zpoždění vstupu
1080p60	Zap.	1080p60	1080p	17ms
1080p120	Zap.	1080p120	1080p	8,6ms
1080p240	Zap.	1080p240	1080p	4,4ms
4K60	Zap.	4K60	4K	16,9ms
1080p60	Vyp.	1080p60	1080p	33,8ms
1080p120	Vyp.	1080p120	1080p	17ms
1080p240	Vyp.	1080p240	1080p	8,6ms
4K60	Vyp.	4K60	4K	33,7ms

- Když je aktivní režim „Enhanced Gaming (Vylepšené hraní)“, funkce 3D, Aspect Ratio (Projekční poměr), Zoom, Image Shift (Zoom obrazu) a Geometric Correction (Geometrická korekce) jsou automaticky vypnuté. Tyto funkce a nastavení budou obnoveny, když je deaktivován „Režim vylepšeného hraní“.

Nabídka 3D

3D Mode (Režim 3D)

Tato položka slouží k aktivaci/deaktivaci funkce režimu 3D.

3D Sync Invert (3D synch. obráceně)

Tato položka slouží k aktivaci / deaktivaci funkce Inverze 3D syn..

Nabídka Projekční poměr

Vyberte poměr stran zobrazeného obrazu z následujících možností:

- **4:3:** Tento formát je pro zdroje vstupu 4:3.
- **16:9/21:9/32:9:** Tyto formáty jsou určeny pro vstupní zdroje 16 : 9 / 21 : 9 / 32 : 9, například HDTV a DVD signály pro širokoúhlý televizor.
- **V-Stretch (V-roztažení):** Tento režim vertikálně roztáhne obraz 2,35:1 a odstraní černé pruhy.
- **Full screen (Celá plocha):** Využívá speciální poměr stran 2,0:1, který umožňuje jak filmům s poměrem stran 16:9, tak 2,35:1, aby je bylo možné sledovat bez černých pruhů v horní a dolní části plátna.
- **Auto:** Automaticky vybírá vhodný formát zobrazení.

Poznámka:

- *Podrobné informace o režimu V-Stretch:*
 - Některé disky DVD formátu pohlednice nejsou optimalizovány pro televizory 16x9. Obraz promítaný v režimu 16:9 pak nebude vypadat správně. V takovém případě zkuste k přehrávání disku DVD použít režim 4:3. Pokud obsah není ve formátu 4:3, budou okolo obrazu při zobrazení s poměrem 16:9 zobrazeny černé pruhy. Pro tento typ obsahu můžete použít režim V-Stretch, v kterém bude obraz vyplněn na obrazovku 16:9.
 - Pokud používáte externí anamorfní objektiv, tento režim V-Stretch vám také umožní sledovat obsah 2,35:1 (včetně Anamorphic DVD a HDTV filmového zdroje), který podporuje anamorfní široký režim vylepšený pro displeje 16x9 v širokém obrazu 2,35:1. V tomto případě nebudou zobrazeny žádné černé okraje. Výkon zdroje světla a svislé rozlišení jsou plně využity.

POUŽÍVÁNÍ PROJEKTORU

- *Chcete-li použít formát Full Screen (Na celou plochu), postupujte podle následujících pokynů:*
 - Nastavte poměr stran promítací plochy 2,0:1.*
 - Vyberte formát „Full screen (Celá plocha)“.*
 - Upravte obraz projektoru tak, aby byl správně umístěn na plátně.*

Tabulka měřítka 4K UHDA:

Obraz 16:9	480i/p	576i/p	720p	1080i/p	2160p
4x3	Zvětšení na 2880 x 2160.				
16x9	Zvětšení na 3840 x 2160.				
LBX	Upravte centrální zobrazení 3840 x 1620 a potom upravte měřítko na 3840 x 2160.				
Native (Nativní)	Vystředěné mapování 1:1 Žádná změna měřítka; zobrazené rozlišení závisí na vstupním zdroji.				
Auto	- Pokud je poměr stran zdroje 4:3, velikost typ obrazovky bude změněna na 2880 x 2160. - Pokud je poměr stran zdroje 16:9, velikost typ obrazovky bude změněna na 3840 x 2160. - Pokud je poměr stran zdroje 15:9, velikost typ obrazovky bude změněna na 3600 x 2160. - Pokud je poměr stran zdroje 16:10, velikost typ obrazovky bude změněna na 3456 x 2160.				

Pravidlo automatického mapování:

	Vstupní rozlišení		Automaticky/Měřítko	
	H-rozlišení	V-rozlišení	3840	2160
4:3	800	600	2880	2160
	1024	768	2880	2160
	1280	1024	2880	2160
	1400	1050	2880	2160
	1600	1200	2880	2160
Širokoúhlý notebook	1280	720	3840	2160
	1280	768	3600	2160
	1280	800	3456	2160
SDTV	720	576	2700	2160
	720	480	3240	2160
HDTV	1280	720	3840	2160
	1920	1080	3840	2160

POUŽÍVÁNÍ PROJEKTORU

Nabídka Zoom

Slouží ke zmenšení nebo zvětšení obrazu na promítací ploše.

Poznámka: Nastavení zoomu je zachováno při zapnutí projektoru.

Nabídka Posun zobrazení

Slouží k úpravě polohy promítaného obrazu ve vodorovné (H) nebo svislé (V) rovině.

Poznámka: Při korekci vodorovného nebo svislého lichoběžníkového zkreslení se obraz o něco zmenší.

Nabídka Geometrická korekce

- **Four Corners (Čtyři rohy):** Toto nastavení umožňuje upravit jednotlivé rohy promítaného obrazu pro dosažení čtvercového obrazu, když promítací plocha není rovná.

Poznámka: Během úpravy položky Čtyři rohy jsou nastavení Zoom, Projekční poměr a Zoom obrazu deaktivována. Chcete-li použít nabídky Zoom, Projekční poměr a Zoom obrazu, obnovte výchozí nastavení funkce Čtyři rohy.

- **H Keystone (Vodorovný lichoběžník):** Vodorovná úprava zkreslení obrazu a vytvoření obrazu, který je více obdélníkový. Vodorovný lichoběžník slouží k opravení lichoběžníkového tvaru obrazu, kde levý a pravý okraj obrazu nemají stejnou délku. Toto je určeno k použití podél vodorovné osy.
- **V Keystone (Vertikální sbíhavost):** Svislá úprava zkreslení obrazu a vytvoření obrazu, který je více obdélníkový. Svislý lichoběžník slouží k opravení lichoběžníkového tvaru obrazu, kde jsou horní a dolní okraj obrazu nakloněny na stranu. Toto je určeno k použití podél svislé osy.
- **Auto Keystone (Aut. kor. I. zkr):** Automaticky upraví zkreslení obrazu způsobené nakloněním projektoru.
- **3x3 Warp (Deformace 3x3):** Upravte deformaci obrazu korekcí 9 bodů.

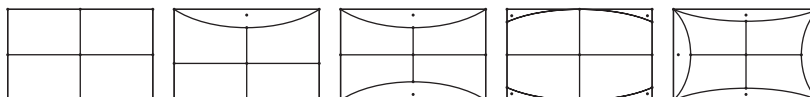

- **Vynulovat (Reset):** Slouží k obnovení výchozích továrních nastavení pro geometrickou korekci.

Poznámka: Při používání nastavení Rozšířený herní režim budou položky 4 rohy, Vodorovné lichoběžníkové zkreslení, Svislé lichoběžníkové zkreslení a Deformace 3x3 deaktivovány, protože tato nastavení mají vliv na zpoždění vstupu. Pokud plánujete použít Rozšířený herní režim pro zkrácení zpoždění vstupu, důrazně doporučujeme nastavit projektor bez použití položek 4 rohy, Vodorovné lichoběžníkové zkreslení, Svislé lichoběžníkové zkreslení a Deformace 3x3.

Nabídka PureMotion

Díky promyšlené technologii interpolace snímků eliminuje PureMotion rozmazání pohybu nebo chvění obrazu, a to i ve vysokorychlostních akčních sekvencích. Vyberte mezi Off (Vyp.), 1, 2, 3 pro různé úrovně vyhlazení pohybu.

Poznámka: Technologie PureMotion je podporována pouze v případě zdroje HDMI3.

POUŽÍVÁNÍ PROJEKTORU

Nabídka Zvuk

Audio Mode (Režim zvuku)

Slouží k výběru příslušného režimu zvuku.

Poznámka:

- *Vybraný režim zvuku platí pro všechny zdroje:*
- *Projektor automaticky detekuje režim Speaker / Audio Out (Výstup reproduktoru / zvuku).*
- *Funkce eARC je podporována pouze v případě zdroje HDMI1 (IT6807).*
- *Pokud aktuální formát vstupu zvuku není PCM, po změně režimu zvuku provede systém resynchronizaci.*

Mute (Ztlumit)

Tato volba slouží k dočasnému vypnutí zvuku.

- **Off (Vyp.):** Volbou „Off (Vyp.)“ ztlumíte zvuk.
- **On (Zap.):** Volbou „On (Zap.)“ ztlumíte zvuk.

Poznámka: *Funkce Mute (Ztlumit) ovlivňuje hlasitost vnitřního i vnějšího reproduktoru.*

Volume (Hlasitost)

Slouží k úpravě hlasitosti.

Digital Output Format (Formát digitálního výstupu)

Slouží k výběru vhodného formátu výstupu zvuku.

Poznámka:

- *Formát digitálního výstupu lze vybrat, pouze když je nastaven režim zvuku SPDIF / eARC:*
- *Režim digitálního zvuku je podporován pouze v případě zdroje HDMI3 (848).*

Audio Delay (Zpoždění zvuku)

Slouží k výběru zpoždění zvuku vnitřního reproduktoru

Poznámka:

- *Formát digitálního výstupu lze vybrat, pouze když je nastaven režim zvuku SPDIF / eARC:*
- *Režim digitálního zvuku je podporován pouze v případě zdroje HDMI3 (848).*

POUŽÍVÁNÍ PROJEKTORU

Nabídka Nastavení

Projection (Projekce)

Slouží k výběr upřednostňované projekce mezi vpředu, vzadu, strop-nahoře a vzadu-nahoře.

Power Settings (Nastavení napájení)

Konfigurace nastavení napájení.

- **Direct Power On (Přímé zapínání):** Volbou „On (Zap.)“ aktivujete režim Direct Power (Přímé napájení). Projektor se automaticky zapne po připojení k napájení, bez nutnosti stisknout tlačítko „Power“ (Napájení) na klávesnici projektoru nebo na dálkovém ovladači.
- **Signal Power On (Kontrola napájení svítí):** Volbou „On (Zap.)“ aktivujete režim Signal Power (Signál zapnutí). Projektor se automaticky zapne když je rozpoznán signál, bez nutnosti stisknout tlačítko „Napájecí“ na klávesnici projektoru nebo na dálkovém ovladači.

Poznámka:

- *Tuto funkci lze použít se zdroji VGA a HDMI.*
- *Funkci Signal Power On (Signál zapnutí) lze použít pouze pro jeden port HDMI najednou. Funkce Signal Power On (Signál zapnutí) nebude fungovat, pokud je k projektoru připojeno více zvukových zařízení. Pokud bude s funkcí Signal Power On (Signál zapnutí) použito více zdrojových zařízení, použijte přepínač HDMI.*
- **Auto Power Off (min) (Auto vypnutí (min)):** Nastavte časový interval, po kterém dojde k vypnutí projektoru. Časovač začne odpočítávat čas od momentu, kdy dojde k přerušení signálu. Po uběhnutí nastaveného časového intervalu (v minutách) se projektor sám vypne.
- **Sleep Timer (min) (Časovač (min)):** Slouží ke konfiguraci časovače.
 - **Sleep Timer (min) (Časovač (min)):** Nastavte časový interval, po kterém dojde k vypnutí projektoru. Časovač začne odpočítávat s nebo bez signálu odeslaného do projektoru. Po uběhnutí nastaveného časového intervalu (v minutách) se projektor sám vypne.

Poznámka: Časovač se nuluje pro každém vypnutí napájení projektoru.

- **Always On (Vždy zapnuto):** Nastavte časovač tak, aby byl vždy zapnuto.
- **Power Mode (Standby) (Režim napájení (pohotovostní)):** **Proveďte nastavení režimu napájení.**
 - **Active (Aktivní) (SmartHome (Chytrá domácnost)):** Volbou „Active (Aktivní) (SmartHome)“ se vrátíte do normálního pohotovostního režimu.
 - **Eco. (Eko):** Volbou „Eco. (Eko)“ snížíte příkon tak, že bude nižší než 0,5 W.
- **USB Power (Standby) (Napájení USB (pohotovost)):** Aktivujte nebo deaktivujte funkci napájení USB, když se projektor nachází v pohotovostním režimu.

Security (Zabezpečení)

Slouží ke konfiguraci nastavení zabezpečení.

- **Security (Zabezpečení):** Aktivací této funkce se před použitím projektoru zobrazí výzva k zadání hesla.
 - **Off (Vyp.):** Pomocí funkce „Off (Vyp.)“ můžete zapnout projektor bez ověření vstupního hesla.
 - **On (Zap.):** Pomocí funkce „On (Zap.)“ zapnete bezpečnostní ověření projektoru při zapnutí.

Poznámka: Výchozí heslo je 1234.

- **Security Timer (Bezpeč. časovač):** Umožňuje nastavit časovou (Month (Měsíc)/Day (Den)/Hour (Hodina)) funkci na počet hodin, během kterých lze projektor používat. Jakmile nastavený čas uplyne, budete opět požádáni o zadání hesla.
- **Change Password (Změna hesla):** Slouží k nastavení nebo změně hesla, které je vyžadováno při zapnutí projektoru.

POUŽÍVÁNÍ PROJEKTORU

HDMI Link Settings (HDMI Link nastavení)

Poznámka: Když připojíte zařízení kompatibilní s HDMI CEC k projektoru kabely HDMI, můžete je ovládat na stejném stavu zapnutí nebo vypnutí napájení pomocí funkce HDMI Link v nabídce OSD projektoru. To umožňuje zapínat nebo vypínat jedno nebo více zařízení ve skupině prostřednictvím funkce HDMI Link. V typické konfiguraci může být váš DVD přehrávač připojen k projektoru prostřednictvím zesilovače nebo systému domácího kina.

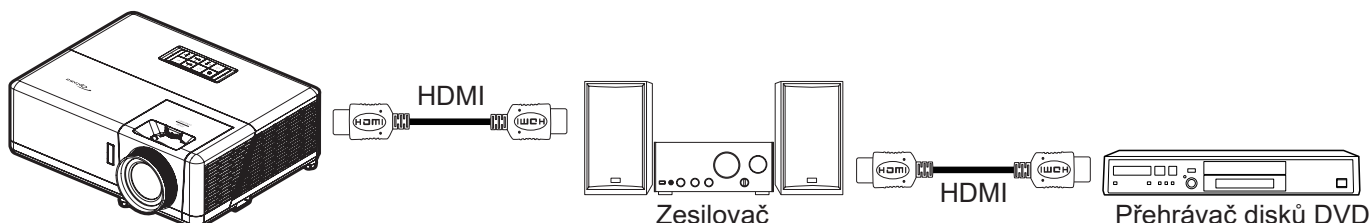

- **HDMI Link: Slouží k aktivaci a deaktivaci funkce HDMI Link.**
- **Inclusive of TV (Včetně TV):** Pokud je tato položka nastavena na „Yes (Ano)“, jsou k dispozici možnosti Power on Link a Power off Link.
- **Power On Link: Příkaz CEC zapnutí napájení.**
 - Mutual (Oboustranný): Projektor a zařízení CEC budou zapnuty současně.
 - PJ --> Device: Zařízení CEC bude zapnuto až po zapnutí projektoru.
 - Device --> PJ: Projektor se zapne až po zapnutí zařízení CEC.
- **Power Off Link: Povolením této funkce se HDMI Link a projektor automaticky vypnou současně.**

Test Pattern (Testovací vzorek)

Slouží k výběru testovacího vzorku z možností zelená mřížka, purpurová mřížka, bílá mřížka nebo k vypnutí (vyp.) této funkce.

Remote Settings (Dálkové nastavení)

- **IR Function (IR Funkce): Nastavení IR funkce.**
 - On (Zap.): Volbou „On (Zap.)“ lze projektor ovládat dálkovým ovladačem z horního nebo předního IR přijímače.
 - Off (Vyp.): Po výběru možnosti „Off (Vyp.)“ projektor nelze ovládat dálkovým ovladačem. Při výběru možnosti „Off (Vyp.)“ bude možné používat klávesy klávesnice.

Projector ID (ID projektoru)

Definici ID lze nastavit nabídkou (rozsah 0–99) a umožňuje uživateli ovládat individuální projektor pomocí příkazu RS232.

12V Trigger (12V spoušť)

Tato funkce slouží k aktivaci nebo deaktivaci spouštěče.

Poznámka: 3,5mm konektor mini jack s výstupem 12 V 500 mA (max.) pro ovládání reléového systému.

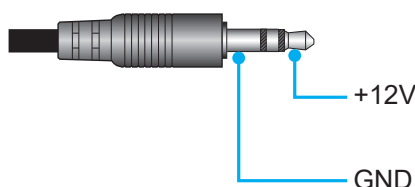

- **On (Zap.):** Volbou „On (Zap.)“ aktivujete spoušť.
- **Off (Vyp.):** Volbou „Off (Vyp.)“ deaktivujete spoušť.

POUŽÍVÁNÍ PROJEKTORU

Options (Možnosti)

Nakonfigurujte možnosti projektoru.

- **Language (Jazyk):** Zde lze vybrat jazyk nabídky OSD: angličtina, němčina, francouzština, itaština, španělština, portugalština, zjednodušená čínština, tradiční čínština, japonština, korejština a ruština.
- **Menu Settings (Nastavení nabídky):** Slouží k nastavení umístění nabídky na ploše a ke konfiguraci nastavení časovače nabídky.
 - Menu Location (Umístění menu): Vyberte umístění nabídky na promítací ploše.
 - Menu Timer (Menu časovače): Nastavte délku zobrazení nabídky OSD na promítací ploše.
- **Auto Source (Automatický zdroj):** Volbou této možnosti projektor automaticky najde dostupný vstupní zdroj.
- **Input Source (Vstupní zdroj):** Vyberte vstupní zdroj mezi HDMI1, HDMI2, HDMI3 a Home (Na výchozí stránku).
- **Input Name (Název vstupu):** Slouží k přejmenování funkce vstupu pro snadnější identifikaci. K dispozici jsou možnosti HDMI1, HDMI2, HDMI3 a Home (Na výchozí stránku).
- **High Altitude (Velká nadm. výška):** Když je vybrána možnost „On (Zap.)“, ventilátory se budou otáčet rychleji. Tato funkce je vhodná ve vyšších nadmořských výškách, kde je řídký vzduch.
- **Display Mode Lock (Mód zobrazení uzamčen):** Volbou „On (Zap.)“ nebo „Off (Vyp.)“ zamkněte nebo odemkněte nastavení režimu zobrazení.
- **Keypad Lock (Zámek klávesnice):** Když je funkce zámek klávesnice nastavena na „On (Zap.)“, klávesnice bude zamknutá. Projektor lze ovšem ovládat dálkovým ovladačem. Při výběru možnosti „Off (Vyp.)“ bude možné znovu používat klávesnici.
- **Information Hide (Skrýt informace):** Aktivací této funkce se skryje zpráva s informacemi.
 - **Off (Vyp.):** Volbou „Off (Vyp.)“ zobrazíte hlášení o „hledání“.
 - **On (Zap.):** Volbou „On (Zap.)“ skryjete zprávy s informacemi.
- **Logo: Tato funkce slouží k nastavení požadované úvodní obrazovky.** Provedené změny se projeví při příštím zapnutí projektoru.
 - **Default (Výchozí):** Výchozí úvodní obrazovka.
 - **Neutral (Neutrální):** Na úvodní obrazovce se nezobrazí logo.
- **Background Color (Barva pozadí):** Touto funkcí nastavíte zobrazení modré, červené, zelené nebo šedé barvy, loga nebo žádné barvy, když není k dispozici žádný signál.

Vynulovat (Reset)

Slouží k resetování projektoru.

- **Reset OSD (Resetovat OSD):** Slouží k obnovení výchozích továrních nastavení nabídky OSD.
- **Reset to Default (Obnovit výchozí):** Slouží k obnovení výchozích hodnot všech nastavení.
- **Android Reset (Resetovat Android):** Slouží k obnovení výchozích továrních nastavení Android.

POUŽÍVÁNÍ PROJEKTORU

Nabídka Info

Zde jsou zobrazeny následující informace o projektoru:

- Regulatory (Regulační)
- Serial Number (Seriové číslo)
- Source (Zdroj)
- Resolution (Rozlišení)
- Refresh Rate (Obnovovací frekvence)
- Display Mode (Mód zobrazení)
- Projector ID (ID projektoru)
- Brightness Mode (Mód jasu)
- FW Version (Verze FW)
- MAC Address (Adresa IP)

POUŽÍVÁNÍ PROJEKTORU

Nabídka System settings (Nastavení systému)

Na domovské obrazovce vyberte nabídku nastavení systému „“, ve které lze konfigurovat různá nastavení systému.

Procházení nabídky Obecné



1. Když je zobrazena nabídka nastavení systému, vyberte položku v hlavní nabídce pomocí navigačních tlačítek nahoru a dolů. Při provádění výběru na konkrétní stránce stisknutím tlačítka „**OK**“ nebo tlačítka „**Right (Vpravo)**“ na dálkovém ovladači vstoupíte do podnabídky.
2. Stisknutím tlačítka „**Vlevo**“ a „**Vpravo**“ vyberte požadovanou položku nabídky. Potom stisknutím tlačítka „**OK**“ otevřete příslušnou podnabídku.
3. Stisknutím tlačítka „**Nahoru**“ a „**Dolů**“ vyberte požadovanou položku v podnabídce.
4. Stisknutím tlačítka „**OK**“ nebo „**Vpravo**“ přejděte na nastavení položek vybrané podnabídky.
5. Stisknutím tlačítka „**Nahoru**“, „**Dolů**“, „**Vlevo**“ nebo „**Vpravo**“ vyberte nastavení nebo stisknutím tlačítka „**Vlevo**“ a „**Vpravo**“ upravte hodnotu (podle potřeby).
6. Stisknutím tlačítka „**OK**“ potvrďte nastavení.
7. Vyberte další položku, kterou chcete nastavit v podnabídce, a upravte podle pokynů výše.
8. Chcete-li operaci ukončit, stiskněte „**↩**“ (podle potřeby opakovaně). Nabídka nastavení se zavře a projektor automaticky uloží nová nastavení.

POUŽÍVÁNÍ PROJEKTORU

Strom nabídky System settings (Nastavení systému)

Úroveň 1	Úroveň 2	Úroveň 3	Úroveň 4	Hodnota
Personalize (Přizpůsobení)	Wallpaper (Tapeta)	Styl Optoma...		
	Home Shortcuts (Zástupci hlavní obrazovky)	Zástupce 1		Aplikace/vstupní zdroj
		Zástupce 2		Aplikace/vstupní zdroj
		Zástupce 3		Aplikace/vstupní zdroj
		Zástupce 4		Aplikace/vstupní zdroj
		Zástupce 5		Aplikace/vstupní zdroj
		Zástupce 6		Aplikace/vstupní zdroj
	Digital Gallery (Digitální galerie)	Digital Gallery (Digitální galerie)	Digital Gallery (Digitální galerie)	Off (Vyp.)
				On (Zap.)
		Start after (Spustit po)		3mins (3 min)
			5mins (5 min)	
			10mins (10 min)	
Network (Síť)	Wireless (Bezdrátový)	Wi-Fi	Off (Vyp.)	
			On (Zap.) [výchozí]	
		Available Networks SSID (Dostupné sítě SSID) (Když je WiFi zapnuto)	Enter password for (Zadejte heslo pro) [Název Wi-Fi] (Při zadávání hesla)	[Místní okno] - Název: Enter password for (Zadejte heslo pro) [Název Wi-Fi] - Titulky: Password (Heslo) - Vstup: (Zadejte text) - Zaškrťovací políčko: Show password (Zobrazit heslo) - Tlačítko: „Cancel (Zrušit)“/„OK“
			Internet Connection (Připojení k internetu)	
			IP Address (Adresa IP)	
			MAC Address (Adresa IP)	
			Signal Strength (Síla signálu)	
				None (Žádný)
		Proxy Settings (Nastavení proxy)		Manual (Manuál) [Místní okno] Název: Enter a valid hostname. (Zadejte platný název hostitele.) Titulky: Proxy hostname (Název hostitele proxy) Rada pro zadávání: proxy.example@com Tlačítko : „Cancel (Zrušit)“/„OK“
			IP Settings (Nastavení IP)	DHCP
				Static (Statická) [Místní okno] Název: Enter a valid IP address. (Zadejte platnou adresu IP.) Titulky: IP Address (Adresa IP) Rada pro zadávání: 192.168.1.128 Tlačítko : „Cancel (Zrušit)“/„OK“
		Cancel (Zrušit)		
		Forget (Zapomenout)	[Místní okno] Tip: [Název Wi-Fi] Název: Forget network (Zapomenout síť) Obsah: Your device will no longer join this Wi-Fi network. (Vaše zařízení se již nebude připojovat k této síti Wi-Fi.) Tlačítko : „Cancel (Zrušit)“/„OK“	

POUŽÍVÁNÍ PROJEKTORU

Úroveň 1	Úroveň 2	Úroveň 3	Úroveň 4	Hodnota	
Network (Síť)	Wireless (Bezdrátový)	Other Options (Další možnosti)	Connect via WPS (Připojit přes WPS)		
			Connect via WPS (Enter PIN) (Připojit přes WPS (Zadejte PIN))		
			Add New Network (Přidat novou síť)	[Místní okno] Název: Enter the name for Wi-Fi network (Zadejte název sítě Wi-Fi) Zadejte: (Zadejte text) Tlačítko : „ Cancel (Zrušit) “/„ OK “	
				[Místní okno] Obsah: Type of security (Typ zabezpečení) Tlačítko : None (Žádný), WEP, WPA/WPA2 PSK, 802.1xEAP	
			Portable Hotspot (Mobilní hotspot)	Portable Wi-Fi Hotspot (Mobilní Wi-Fi hotspot)	Off (Vyp.)
					On (Zap.)
				Network name (Název sítě)	[Místní okno] Název: Rename network (Přejmenovat síť) Zadejte: (Zadejte text) Tlačítko : „ Cancel (Zrušit) “/„ OK “
				Security (Zabezpečení)	[Místní okno] Název: Type of security (Typ zabezpečení) Tlačítko : None (Žádný), WPA2 PSK
			Password (Heslo)	[Místní okno] Název: Change Password (Změna hesla) Zadejte: (Zadejte text) Popis: The password must have at least 8 characters. (Heslo musí obsahovat nejméně 8 znaků.) Zaškrtnuté políčko: Show password (Zobrazit heslo) Tlačítko : „ Cancel (Zrušit) “/„ OK “	
			Ethernet	Network Status (Stav sítě)	
	MAC Address (Adresa IP)			(pouze pro čtení)	
	Proxy Settings (Nastavení proxy)	None (Žádný)			
		Manual (Manuál)		Proxy hostname (Název hostitele proxy)	
				Port	
	IP Settings (Nastavení IP)	DHCP		bypass proxy domains (nepoužívat domény proxy)	
				Static (Statická)	IP Address (Adresa IP)
		Gateway (Brána)			
Network Prefix Length (Délka síťové předpony)					
DNS1					
DNS2					
Vynulovat (Reset)					

POUŽÍVÁNÍ PROJEKTORU

Úroveň 1	Úroveň 2	Úroveň 3	Úroveň 4	Hodnota	
System (Systém)	Keyboard (Klávesnice)				
	Date and Time (Datum a čas)	Select time zone (Vybrat časové pásmo)			-12:00, -11:00, -10:00, -09:30, -09:00, -08:00, -07:00, -06:00, -05:00, -04:00, -03:30, -03:00, -02:00, -01:00, 00:00, +01:00, +02:00, +03:00, +03:30, +04:00, +04:30, +05:00, +05:30, +05:45, +06:00, +06:30, +07:00, +08:00, +08:30, +8:45, +09:00, +09:30, +10:00, +10:30, +11:00, +12:00, +12:45, +13:00, +14:00
		Daylight Saving Time (Letní čas)			On (Zap.)
					Off (Vyp.) [výchozí]
		Use 24-hour format (Použít 24hodinový formát)			On (Zap.)
					Off (Vyp.) [výchozí]
	System Update (Aktualizace systému)				
	Internal Storage (Vnitřní úložiště)				
	Legal (Právní informace)	Terms and Conditions of Use (Podmínky používání)			
		Privacy Policy (Pravidla pro ochranu soukromí)			
		Cookies Policy (Zásady pro soubory cookie)			
		Open Source License (Licence na software s otevřeným zdrojovým kódem)			
	Control	LAN Control (Síťové ovládání (LAN))	Smart Home (Chytrá domácnost)		Off (Vyp.) [výchozí]
				On (Zap.)	

Poznámka:

- *Funkce se liší v závislosti na definici modelu.*
- *Deaktivací funkce Smart Home deaktivujete možnost zapnutí projektoru pomocí příkazu Alexa Smart Home nebo příkazu „zapnout napájení“ Google Action (například: Alexo, zapni projektor).*

POUŽÍVÁNÍ PROJEKTORU

Přizpůsobit nabídku



Home Shortcuts (Zástupci hlavní obrazovky)

Zobrazí zástupce hlavní obrazovky všech spuštěných aplikací v každém vstupním zdroji. Položky nelze opakovat kromě možnosti „Automatic (Automaticky)“, tzn. systém si bude pamatovat max. šest posledních aplikací, které byly spuštěné, a potom nahradí zástupce aplikací tak, že zcela poslední aplikace bude uvedena jako první v seznamu aplikací, zatímco ostatní aplikace v seznamu budou posunuty o jednu pozici.

Screensaver (Spořič obrazovky)

Zobrazí prázdný obraz, když je projektor delší dobu nepoužíván.

- **Screensaver (Spořič obrazovky):** Volbou „On (Zap.)“ aktivujte funkci Screensaver (Spořič obrazovky).
- **Start after (Spustit po):** Nastavte dobu čekání před aktivací funkce Screensaver (Spořič obrazovky).

POUŽÍVÁNÍ PROJEKTORU

Nabídka Sít'

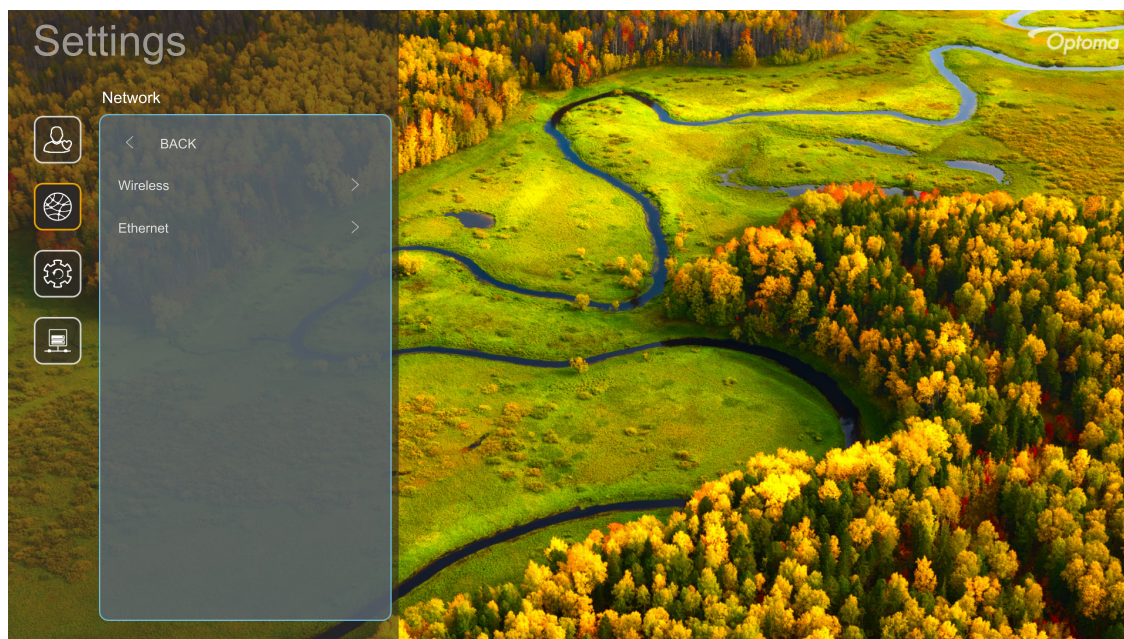

Wireless (Bezdrátový)

Nakonfigurujte nastavení bezdrátové sítě.

- **Wi-Fi:** Nastavením možnosti Wi-Fi na „On (Zap.)“ aktivujte funkci bezdrátové sítě.
- **Available Networks (Dostupné sítě):** Vyberte váš požadovaný bezdrátový přístupový bod a zadejte nebo nakonfigurujte parametry připojení (podle potřeby), například heslo, nastavení proxy a IP adresu. Pro informaci lze zkontrolovat sílu signálu.

Volbou „Cancel (Zrušit)“ se vrátíte do nabídky Network (Sít') bez uložení nastavení. Volbou „Forget (Zapomenout)“ odstraníte profil bezdrátové sítě.

Poznámka: *Kdykoli je třeba zadávat symboly, systém automaticky zobrazí na obrazovce místní okno s klávesnicí.*

- **Other Options (Další možnosti):** Nakonfigurujte nastavení pokročilé bezdrátové sítě, například „Connect via WPS (Připojit přes WPS)“, „Connect via WPS (Enter PIN) (Připojit přes WPS (Zadejte PIN))“, „Add New Network (Přidat novou síť)“ (ručně zadejte název sítě) a „Portable Hotspot (Mobilní hotspot)“ (nakonfigurujte projektor tak, aby se pro ostatní zařízení choval jako bezdrátový přístupový bod).

Ethernet

Nakonfigurujte nastavení drátové sítě.

Poznámka: *Zkontrolujte, zda jste připojili projektor k místní síti (LAN). Viz strana 15.*

- **Status (Stav):** Zobrazí stav síťového připojení (pouze pro čtení).
- **MAC Address (Adresa IP):** Zobrazí adresu MAC (pouze pro čtení).
- **Proxy Settings (Nastavení proxy):** Na vyžádání ručně zadejte název hostitele proxy, port připojení a nepoužívané domény proxy.
- **IP Settings (Nastavení IP):** Povolte DHCP, pokud chcete, aby projektor získával IP adresu a další parametry připojení automaticky z vaší sítě. Zakažte DHCP, pokud chcete přidělovat IP adresu, bránu, délku předpony sítě a DNS ručně.
- **Vynulovat (Reset):** Slouží k obnovení výchozích továrních nastavení sítě.

POUŽÍVÁNÍ PROJEKTORU

Nabídka Systém

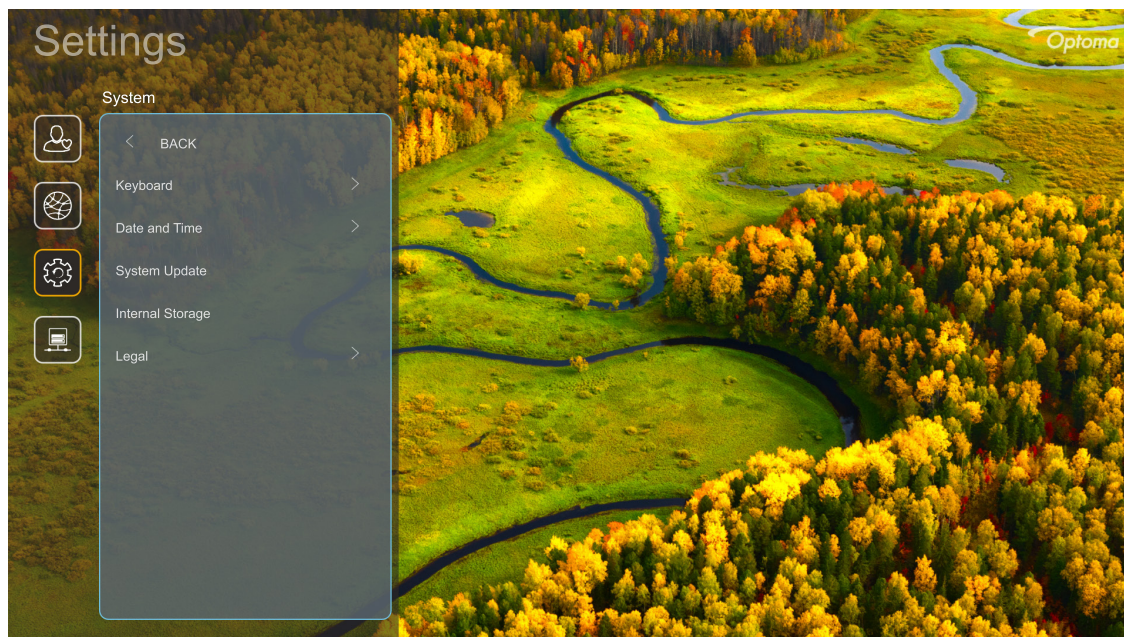

Keyboard (Klávesnice)

Vyberte jazyk klávesnice.

Date and Time (Datum a čas)

Nakonfigurujte nastavení data a času.

- **Select time zone (Vybrat časové pásmo):** Vyberte časové pásmo vašeho umístění.
- **Daylight Saving Time (Letní čas):** Při nastavení „On (Zap.)“ bude čas zobrazen ve 24hodinovém formátu. Při nastavení „Off (Vyp.)“ bude čas zobrazen ve 12hodinovém formátu (AM/PM).
- **Use 24-hour format (Použití 24hodinový formát):** Zvolte upřednostňovaný formát data.

System Update (Aktualizace systému)

Při každém připojení projektoru k internetu (OTA) systém automaticky vyhledá aktualizace.

Internal Storage (Vnitřní úložiště)

Zobrazuje využití vnitřní paměti.

Legal (Právní informace)

Zobrazí právní dokumenty včetně „Terms and Conditions of Use (Podmínky používání)“, „Privacy Policy (Pravidla pro ochranu soukromí)“ a „Cookies Policy (Zásady pro soubory cookie)“.

Poznámka: Právní dokumenty si můžete prohlédnout rovněž online. Navštivte následující webové adresy:

- Terms and Conditions of Use (Podmínky používání): <https://www.optoma.com/terms-conditions/>.
- Cookies Policy (Zásady pro soubory cookie): <https://www.optoma.com/cookies-policy/>.
- Privacy Policy (Pravidla pro ochranu soukromí): <https://www.optoma.com/software-privacy-policy/>.
- Open Source License (Licence na software s otevřeným zdrojovým kódem)

Nabídka Ovládání

LAN Control (Síťové ovládání (LAN))

- **Smart Home (Chytrá domácnost):** Nastavením na „Off (Vyp.)“ vypnete veškeré ovládání přes „IoT“, včetně „InfoWall“.

POUŽÍVÁNÍ PROJEKTORU

Výběr vstupního zdroje

Můžete vybrat libovolný vstupní zdroj přímo na domovské obrazovce pomocí zástupce vstupu.

Poznámka: *Nastavení zástupce lze přizpůsobit v nabídce „Nastavení systému → Personalize (Přizpůsobení) → Home Shortcuts (Zástupci hlavní obrazovky)“. Můžete také upravit pořadí zástupců na domovské obrazovce.*

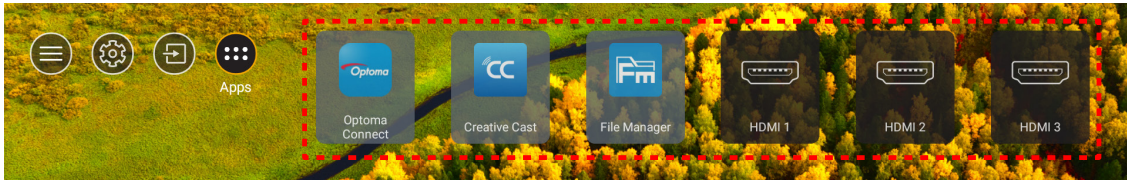

Pokud požadovaný vstupní zdroj není na domovské obrazovce zobrazen, výběrem možnosti „“ zobrazíte všechny možnosti vstupu. Potom vyberte vstupní zdroj nebo se výběrem možnosti „Domů“ vraťte na domovskou obrazovku.

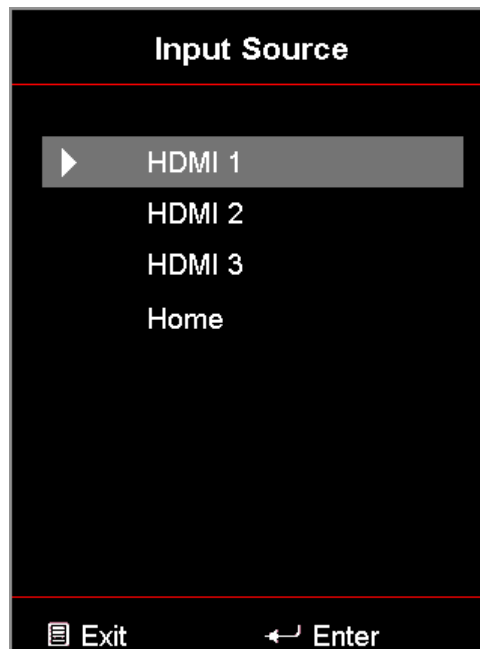



POUŽÍVÁNÍ PROJEKTORU

Výběr aplikace

Můžete vybrat libovolnou aplikaci přímo na domovské obrazovce pomocí zástupce aplikace.

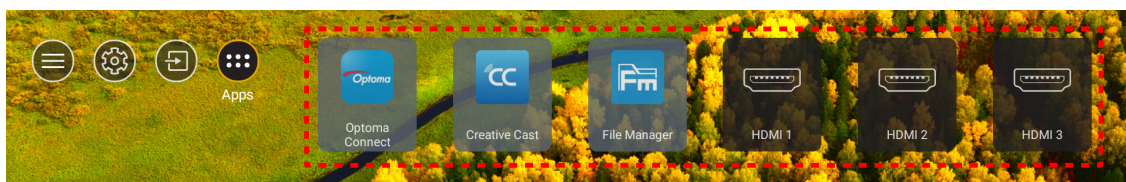
Poznámka: *Nastavení zástupce lze přizpůsobit v nabídce „Nastavení systému → Personalize (Přizpůsobení) → Home Shortcuts (Zástupci hlavní obrazovky)“.*



Pokud požadovaná aplikace není na domovské obrazovce zobrazena, výběrem možnosti „“ zobrazíte všechny nainstalované aplikace. Poté vyberte požadovanou aplikaci.

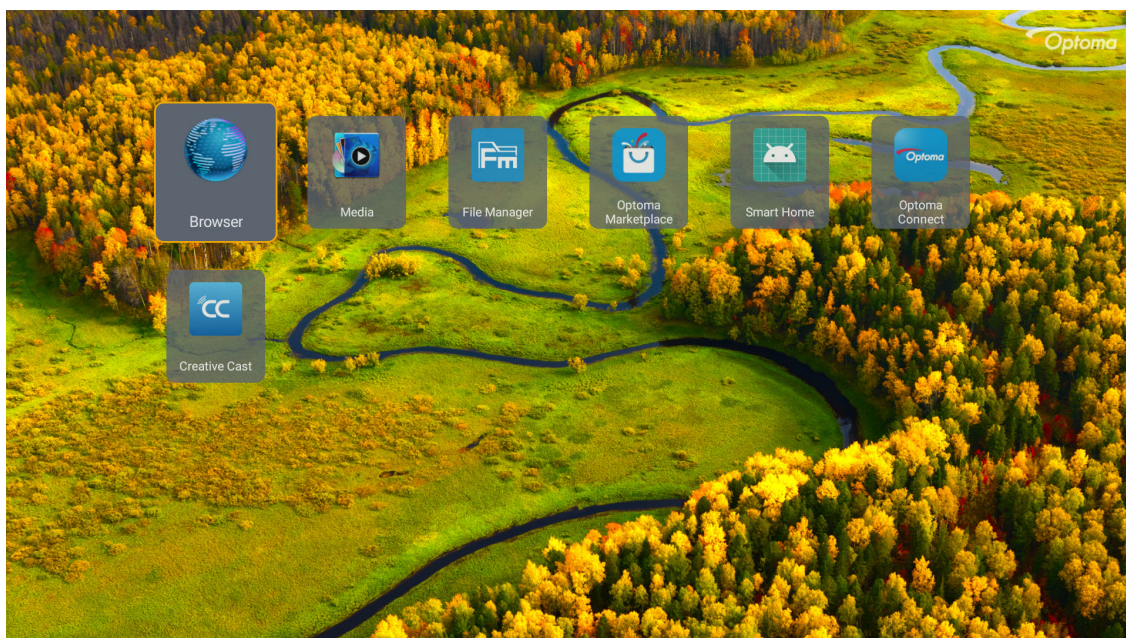

POUŽÍVÁNÍ PROJEKTORU

Creative Cast

Získejte aplikaci některým z následujících způsobů:

- pokud používáte mobilní zařízení, naskenujte QR kód na ploše.
- pokud používáte počítač, použijte odkaz.

Poté nainstalujte do počítače nebo mobilního zařízení aplikaci Creative Cast.

Než začnete, připojte počítač nebo mobilní zařízení ke stejné síti Wi-Fi jako projektor. Potom použijte aplikaci podle zobrazených pokynů.

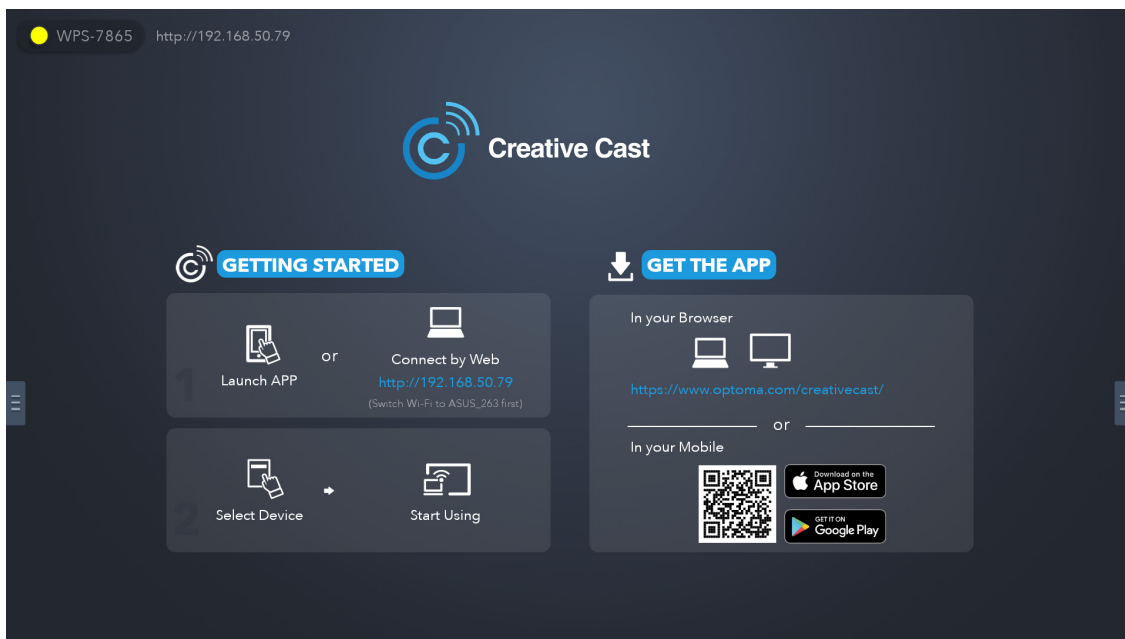

Poznámka: Před první aktivací funkce zrcadlení obrazovky iOS se ujistěte, že je projektor připojen k internetu, poté spusťte aplikaci Creative Cast. Tento prvotní krok je nutné provést pouze jednou a po navázání počátečního připojení již není nutné aplikaci Creative Cast otevírat pro budoucí použití funkce zrcadlení obrazovky iOS.

POUŽÍVÁNÍ PROJEKTORU

Optoma Marketplace

S aplikací Optoma Marketplace můžete vyhledávat a instalovat libovolné aplikace.

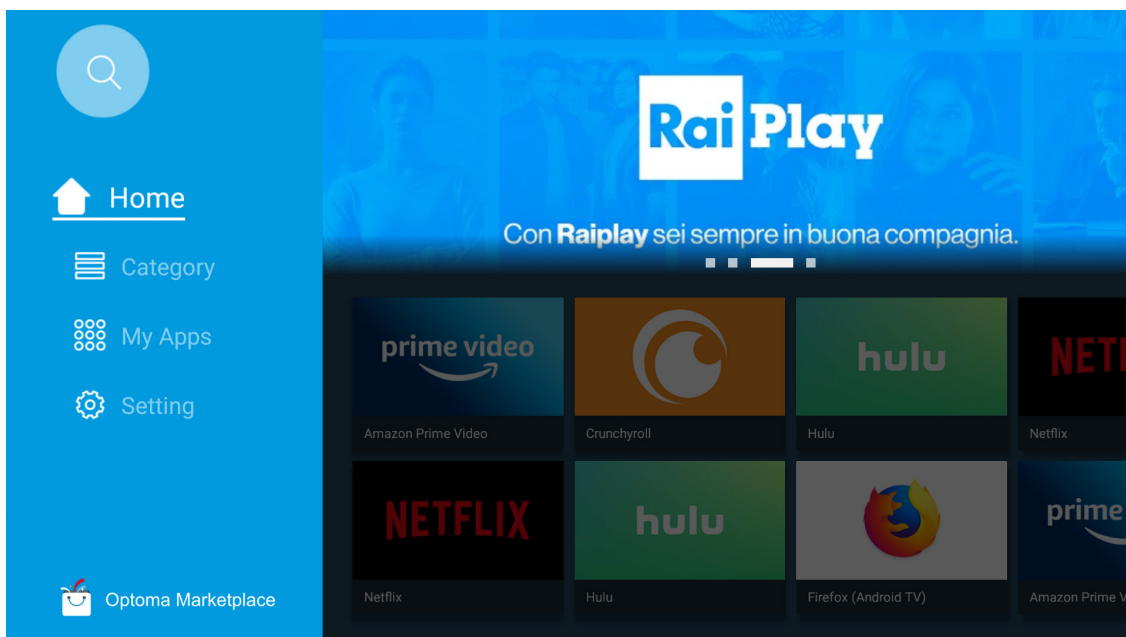

Správce souborů

Pomocí aplikace Správce souborů můžete spravovat soubory uložené v interním úložišti, externím úložišti a cloudovém úložišti.

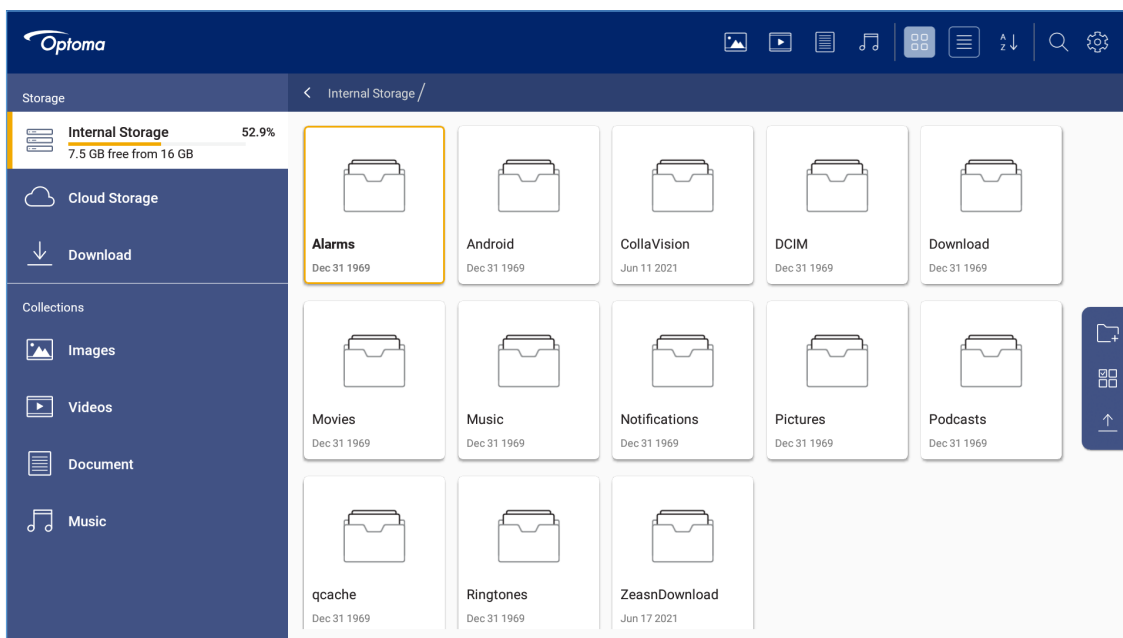

POUŽÍVÁNÍ PROJEKTORU

Média

V aplikaci Média můžete přehrávat multimediální soubory připojením úložiště USB s multimediálním obsahem k projektoru. Poté spusťte aplikaci přehrávače multimédií a vyberte požadované soubory, které chcete přehrát.

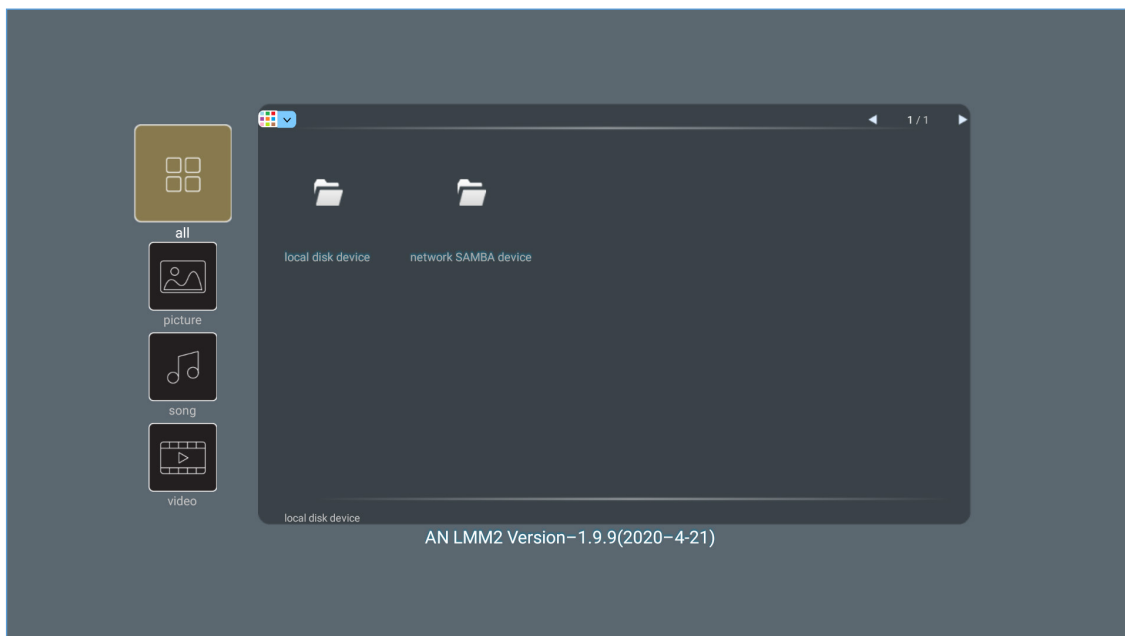

POUŽÍVÁNÍ PROJEKTORU

Podporované formáty multimédií

Pokud chcete přehrávat multimediální soubory, připojte k projektoru úložiště USB s multimediálním obsahem. Poté spusťte aplikaci přehrávače multimédií a vyberte požadované soubory, které chcete přehrát.

Projektor podporuje následující formáty multimédií:

Kategorie média	Dekodér	Podporované formáty souborů
Video	H.263	MOV
		3GP
		AVI
		MKV
	H.264	FLV
		MP4
		MOV
		3GP
		Transportní stream MPEG (.ts / .trp / .tp)
		ASF
		WMV
		AVI
		MKV
		HEVC/H.265
	MOV	
	Transportní stream MPEG (.ts / .trp / .tp)	
	MKV	
	MPEG1/2	Programový stream MPEG (.DAT / .VOB / .MPG / .MPEG)
		Transportní stream MPEG (.ts / .trp / .tp)
		MP4
		AVI
		MKV
	MPEG4	MP4
		MOV
		3GP
		AVI
		MKV
	Motion JPEG	AVI
MP4		
MOV		
AVS	MP4	
VC1	WMV	

POUŽÍVÁNÍ PROJEKTORU

Kategorie média	Dekodér	Podporované formáty souborů
Zvuk	MPEG1/2 Layer2	AVI
		Matroska (MKV, MKA)
		MP4
		MOV
		Transportní stream MPEG (.ts / .trp / .tp)
		Programový stream MPEG (.DAT / .VOB / .MPG / .MPEG)
	MPEG1/2/2.5 Layer3	MP3
		Matroska (MKV, MKA)
		MP4
	MPEG1/2/2.5 Layer3	MOV
		Transportní stream MPEG (.ts / .trp / .tp)
		Programový stream MPEG (.DAT / .VOB / .MPG / .MPEG)
	AC3	AC3
		Matroska (MKV, MKA)
		MOV
		Transportní stream MPEG (.ts / .trp / .tp)
		Programový stream MPEG (.DAT / .VOB / .MPG / .MPEG)
	EAC3	MP4
	AAC, HEAAC	AAC
		MP4
		MOV
		M4A
		Transportní stream MPEG (.ts / .trp / .tp)
	LPCM	WAV
		AVI
		Matroska (MKV, MKA)
IMA-ADPCM MS-ADPM	WAV	
	AVI	
	Matroska (MKV, MKA)	
	MP4	
FLAC	Matroska (MKV, MKA)	
Foto	BMP	15360 X 8640 (Omezení maximálního rozlišení závisí na velikosti DRAM)

Poznámka:

- Všechny výše uvedené multimediální soubory.
- Výstup Dolby z videosouborů není podporován.

Obrázek

Typ obrázku (název přípony)	Dílčí typ	Maximum pixelů
Jpeg / Jpg	Základní úroveň	8000 x 8000
	Progresivní	6000 x 4000
PNG	Neprokládaný	6000 x 4000
	Prokládaný	6000 x 4000
BMP		6000 x 4000

POUŽÍVÁNÍ PROJEKTORU

Doc

Formát dokumentu	Podporovaná verze a formát	Omezení stránek/řádků	Omezení velikosti
PDF	PDF 1.0 ~ 1.7 a vyšší	Až 1500 stránek (jeden soubor)	až 100MB
Word	Dokument Kingsoft Writer (*.wps)	Vzhledem k tomu, že aplikace WPS Projector nenačítá všechny soubory MS/Word najednou, není počet stránek a řádků v souborech nijak omezen.	až 150MB
	Šablona Kingsoft Writer (*.wpt)		
	Dokument Microsoft Word 97/2000/XP/2003 (*.doc)		
	Šablona Microsoft Word 97/2000/XP/2003 (*.dot)		
	Soubory RTF (*.rtf)		
	Textové soubory (*.txt, *.log, *.lrc, *.c, *.cpp, *.h, *.asm, *.s, *.java, *.asp, *.prg, *.bat, *.bas, *.cmd)		
	Soubory webových stránek (*.html, *.htm)		
	Soubory jedné webové stránky (*.html, *.htm)		
	Dokument Microsoft Word 2007/2010 (*.docx)		
	Šablona Microsoft Word 2007/2010 (*.dotx)		
	Dokument Microsoft Word 2007/2010 s aktivovanými makry (*.docm)		
	Šablona Microsoft Word 2007/2010 s aktivovanými makry (*.dotm)		
	Soubory XML (*.xml)		
	Text OpenDocument		
Dokument Works 6-9 (*.wtf)			
Works 6.0 a 7.0 (*.wps)			
Excel	Soubory s tabulkami Kingsoft (*.et)	Omezení řádků: limit až 65 535 sloupců: až 256 listů: max. 200	až 30MB
	Šablony tabulek Kingsoft (*.ett)		
	Pracovní sešit Microsoft Excel 97/2000/XP/2003 (*.xls)		
	Šablona Microsoft Excel 97/2000/XP/2003 (*.xlt)		
	Textové soubory (*.csv)		
	Webové stránky (*.htm, *.html)		
	Soubory XML (*.xml)		
	Soubory Microsoft Excel 2007/2010 (*.xlsx, *.xlsm)		
	Šablona Microsoft Excel 2007/2010 (*.xltx)		
Binární pracovní sešit Microsoft Excel 2007/2010 (*.xlsb)			
PowerPoint	Soubory prezentace Kingsoft (*.dps)	Až 1500 stránek (jeden soubor)	až 30MB
	Šablony prezentace Kingsoft (*.dpt)		
	Prezentace Microsoft PowerPoint 97/2000/XP/2003 (*.ppt, *.pps)		
	Šablony prezentace Microsoft PowerPoint 97/2000/XP/2003 (*.pot)		
	Prezentace Microsoft PowerPoint 2007/2010 (*.pptx, *.ppsx)		
	Šablona prezentací Microsoft PowerPoint 2007/2010 (*.potx)		

Poznámka:

- Dekódování velkých souborů se složitým obsahem může chvíli trvat.
- Objekty zapouzdřené v souborech nelze aktivovat ani zobrazit.

POUŽÍVÁNÍ PROJEKTORU

- *Pro aplikaci Microsoft Word*
 - Nejsou podporována pokročilá nastavení, například zásuvný modul kreslení nebo nastavení pozadí tabulky.
 - Obsah vně definovaných okrajů v aplikaci Microsoft Word nebude zobrazen.
 - Není podporován tučný text v písmu zjednodušené čínštiny.
- *Pro aplikaci Microsoft PowerPoint*
 - Nejsou podporovány efekty snímků.
 - Heslem chráněné listy nejsou chráněny.
 - Animace aplikace PowerPoint není podporována.
- *Pro aplikaci Microsoft Excel*
 - Když pracovní sešit obsahuje více listů, jsou zobrazeny jednotlivě a sekvenčně.
 - Během dekódování se může změnit rozložení stránky a číslování.

POUŽÍVÁNÍ PROJEKTORU

Zobrazení stavového panelu

Ve výchozí konfiguraci obsahuje stavový panel na hlavní obrazovce ikony, které signalizují stav připojení kabelové sítě, USB a bezdrátové sítě. Výběrem některé z ikon otevřete příslušnou nabídku. Vyberete-li ikonu stavu drátové nebo bezdrátové sítě, otevře se nabídka konfigurace sítě. Vyberete-li ikonu stavu USB, spustí se prohlížeč, ve kterém se zobrazí obsah připojeného zařízení USB.

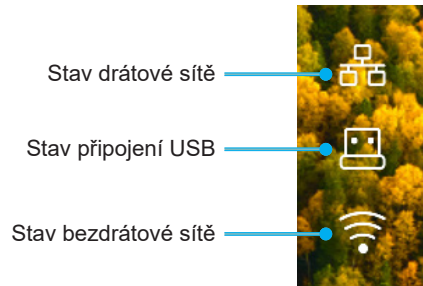

Alexa / Asistent Google

Tento projektor podporuje funkci hlasového ovládání, například Alexa / Google Assistant.

Uživatel může vyhledat klíčová slova s použitím „Optoma connect & alexa“ a „Optoma connect & google assistant“ a získat průvodce nastavením Alexa a Google na webových stránkách kliknutím na následující odkaz:

- [Aplikace Optoma Connect - výukový program nastavení Alexa](#)
- [Aplikace Optoma Connect - výukový program nastavení Google](#)

DODATEČNÉ INFORMACE

Kompatibilní rozlišení

Kompatibilita videa

Signál	Rozlišení
SDTV	480i/p, 576i/p
HDTV	720p (50/60Hz), 1080i (50/60Hz), 1080p (24/50/60Hz)
UHD	2160p (24/50/60 Hz)

Podrobnosti o časování obrazu:

Signál	Rozlišení	Obnovovací frekvence (Hz)	Poznámky
SDTV (480i)	640 x 480	60	Pro komponentní signál
SDTV (480p)	640 x 480	60	
SDTV (576i)	720 x 576	50	
SDTV (576p)	720 x 576	50	
HDTV (720p)	1280 x 720	50/60	
HDTV (1080i)	1920 x 1080	50/60	
HDTV (1080p)	1920 x 1080	24/50/60/240	
WQHD (1440p)	2560x1440	120	
UHD (2160p)	3840 x 2160	24/50/60	Pro 4K UHD

Kompatibilita s počítačem

Standards VESA (počítačový signál (kompatibilita s analogovým RGB)):

Signál	Rozlišení	Obnovovací frekvence (Hz)	Poznámka pro Mac
SVGA	800 x 600	56/60/72	Mac 60/72
XGA	1024 x 768	60/70/75	Mac 60/70/75
HDTV (720p)	1280 x 720	50/60	Mac 60
WXGA	1280 x 768	60/75	Mac 60/75
WXGA	1280 x 800	60	Mac 60
WXGA	1366 x 768	60	Mac 60
WXGA+	1440 x 900	60	Mac 60
SXGA	1280 x 1024	60/75	Mac 60/75
UXGA	1600 x 1200	60	
HDTV (1080p)	1920 x 1080	24/50/60	Mac 60
WUXGA	1920 x 1200 (*)	60	Mac 60

Poznámka: (*)Režim 1920 x 1200 při 60 Hz podporuje pouze RB (omezené zakrytí).

DODATEČNÉ INFORMACE

Tabulka časování pro PC:

Signál	Rozlišení	Vodorovná frekvence	Obnovovací frekvence	Video	Digitální	Poznámka
		(KHz)	(Hz)			
SVGA	800 x 600	35,2	56,3	Není k dispozici	√	56Hz
SVGA	800 x 600	37,9	60,3	Není k dispozici	√	60Hz
SVGA	800 x 600	46,9	75	Není k dispozici	√	Není k dispozici
SVGA	800 x 600	48,1	72,2	Není k dispozici	√	72Hz
SVGA	800 x 600	53,7	85,1	Není k dispozici	√	85Hz
SVGA	832 x 624		75	Není k dispozici	√	Není k dispozici
XGA	1024 x 768	48,4	60	Není k dispozici	√	Není k dispozici
XGA	1024 x 768	56,5	70,1	Není k dispozici	√	70Hz
XGA	1024 x 768	60	75	Není k dispozici	√	Není k dispozici
XGA	1024 x 768	68,7	85	Není k dispozici	√	Není k dispozici
XGA	1024 x 768		120	Není k dispozici	Není k dispozici	Není k dispozici
SXGA	1152 x 864		75	Není k dispozici	√	Není k dispozici
HD720	1280 x 720		50	Není k dispozici	√	Není k dispozici
HD720	1280 x 720		60	Není k dispozici	√	Není k dispozici
HD720	1280 x 720	92,62	120	Není k dispozici	Není k dispozici	Není k dispozici
WXGA	1280 x 768	47,4	60	Není k dispozici	√	Není k dispozici
WXGA	1280 x 768		75	Není k dispozici	√	Není k dispozici
WXGA	1280 x 768		85	Není k dispozici	√	Není k dispozici
WXGA-800	1280 x 800		60	Není k dispozici	√	Není k dispozici
SXGA	1280 x 1024	64	60	Není k dispozici	√	Není k dispozici
SXGA	1280 x 1024	80	75	Není k dispozici	√	Není k dispozici
SXGA	1280 x 1024	91,1	85	Není k dispozici	√	Není k dispozici
SXGA+	1400 x 1050		60	Není k dispozici	Není k dispozici	Není k dispozici
UXGA	1600 x 1200	75	60	Není k dispozici	√	Není k dispozici
HD1080	1920 x 1080		24	Není k dispozici	√	Není k dispozici
HD1080	1920 x 1080		50	Není k dispozici	√	Není k dispozici
HD1080	1920 x 1080		60	Není k dispozici	√	Není k dispozici
WUXGA	1920 x 1200		60	Není k dispozici	√	RB
HDTV	1920 x 1080i		50	√	√	Není k dispozici
HDTV	1920 x 1080i		60	√	√	Není k dispozici
HDTV	1920 x 1080p		24	√	√	Není k dispozici
HDTV	1920 x 1080p		50	√	√	Není k dispozici
HDTV	1920 x 1080p		60	√	√	Není k dispozici
HDTV	1280 x 720	45	60	√	Není k dispozici	Není k dispozici
HDTV	1280 x 720p		50	√	√	Není k dispozici
HDTV	1280 x 720p		60	√	√	Není k dispozici
SDTV	720 x 576	31,3	50	√	Není k dispozici	Není k dispozici
SDTV	720 x 576i		50	Není k dispozici	√	Není k dispozici
SDTV	720 x 576p		50	Není k dispozici	√	Není k dispozici
SDTV	720 x 480	31,5	60	√	Není k dispozici	Není k dispozici
SDTV	720 x 480i		60	Není k dispozici	√	Není k dispozici
SDTV	720 x 480p		60	Není k dispozici	√	Není k dispozici

Poznámka: „√“ znamená, že rozlišení je podporováno, „Není k dispozici“ znamená, že rozlišení není podporováno.

DODATEČNÉ INFORMACE

Kompatibilita počítače pro MAC

Rozlišení	Hz	Kompatibilita Macbook	Kompatibilita Macbook Pro (Intel)	Kompatibilita Power Mac G5	Kompatibilita Power Mac G4
		Digitální	Digitální	Digitální	Digitální
800x600	60	√	√	Není k dispozici	√
800x600	72	√	√	Není k dispozici	√
800x600	75	√	√	Není k dispozici	√
800x600	85	√	Není k dispozici	Není k dispozici	√
1024x768	60	√	√	Není k dispozici	√
1024x768	70	√	√	Není k dispozici	√
1024x768	75	√	√	Není k dispozici	√
1024x768	85	√	√	Není k dispozici	√
1280x720	60	√	√	Není k dispozici	√
1280x768	60	√	√	Není k dispozici	Není k dispozici
1280x768	75	Není k dispozici	Není k dispozici	Není k dispozici	√
1280x768	85	Není k dispozici	Není k dispozici	Není k dispozici	Není k dispozici
1280x800	60	Není k dispozici	Není k dispozici	Není k dispozici	√
1280x1024	60	√	Není k dispozici	Není k dispozici	√
1280x1024	75	√	Není k dispozici	Není k dispozici	√
1920x1080	60	√	Není k dispozici	Není k dispozici	√
1920x1200 (*)	60	√	Není k dispozici	Není k dispozici	√
3840 x 2160	60	Není k dispozici	Není k dispozici	Není k dispozici	Není k dispozici

Poznámka:

- (*) Režim 1920 x 1200 při 60 Hz podporuje pouze RB (omezené zakrytí).
- „√“ znamená, že rozlišení je podporováno, „Není k dispozici“ znamená, že rozlišení není podporováno.

Vstupní signál pro HDMI

Signál	Rozlišení	Obnovovací frekvence (Hz)	Poznámka pro Mac
SVGA	800 x 600	60/72/85/120	Mac 60/72/85
XGA	1024 x 768	60/70/75/85/120	Mac 60/70/75/85
SDTV (480I)	640 x 480	60	
SDTV (480P)	640 x 480	60	
SDTV (576I)	720 x 576	50	
SDTV (576P)	720 x 576	50	
HDTV (720p)	1280 x 720	50/60	Mac 60
WXGA	1280 x 768	60/75/85	Mac 75
WXGA	1280 x 800	60/120	Mac 60
WXGA (*2)	1366 x 768	60	
WXGA+	1440 x 900	60/120 (RB)	Mac 60
SXGA	1280 x 1024	60/75/85	Mac 60/75
SXGA+	1400 x 1050	60/85	
UXGA	1600 x 1200	60/65/70/75/85	
HDTV (1080I)	1920 x 1080	50/60	
HDTV (1080p)	1920 x 1080	24/30/50/60/120/240	Mac 60
WUXGA	1920 x 1200 (*1)	60	Mac 60RB
WQHD	2560 x 1440	60RB/120	

DODATEČNÉ INFORMACE

Signál	Rozlišení	Obnovovací frekvence (Hz)	Poznámka pro Mac
UHD (2160p)	3840 x 2160	24/30/50/60	Mac 24/30
UHD (2160p)	4096 x 2160	24/30/50/60	Mac 24

Poznámka:

- (*1) Režim 1920 x 1200 při 60 Hz podporuje pouze RB (omezené zakrytí).
- (*2) Standardní časování systému Windows 10.

Tabulky údajů EDID (Extended Display Identification Data)

Digitální signál (HDMI 2.0)

Digitální nativní rozlišení: 3840 x 2160 při 60 Hz

B0/zavedená synchronizace	B0/standardní synchronizace	B0/standardní synchronizace	B1/režim videa	B1/detailní synchronizace
800 x 600 při 56 Hz	1280 x 720 při 60Hz	3840 x 2160 při 60 Hz (výchozí)	1920 x 1080p při 120 Hz 16:9	2560 x 1440 při 120Hz
800 x 600 při 72Hz	1280 x 800 při 60Hz		720 x 480p při 60 Hz 4:3	1920 x 1080 při 240Hz
800 x 600 při 75Hz	1280 x 1024 při 60Hz		1920 x 1080i při 60 Hz 16:9	
832 x 624 při 75Hz	1920 x 1200 při 60Hz		1920 x 1080i při 50Hz 16:9	
1024 x 768 při 60Hz	800 x 600 při 120 Hz		1920 x 1080p při 60 Hz 16:9	
1024 x 768 při 70Hz	1024 x 768 při 120 Hz		1920 x 1080p při 50Hz 16:9	
1024 x 768 při 75Hz	1280 x 800 při 120 Hz		1920 x 1080p při 24Hz 16:9	
1280 x 1024 při 75Hz			3840 x 2160 při 24Hz 16:9	
1152 x 870 při 75Hz			3840 x 2160 při 25 Hz 16:9	
			3840 x 2160 při 30Hz 16:9	
			3840 x 2160 při 50Hz 16:9	
			3840 x 2160 při 60Hz 16:9	
			4096 x 2160 při 24Hz	
			4096 x 2160 při 25Hz	
			4096 x 2160 při 30Hz	
			4096 x 2160 při 50Hz	
			4096 x 2160 při 60Hz	
			720 x 480p při 60 Hz 16:9	
			1280 x 720p při 60 Hz 16:9	
			1280 x 720p při 50Hz 16:9	

Poznámka: Podpora 1920 x 1080 při 50 Hz

DODATEČNÉ INFORMACE

3D časování

Pro Blu-ray 3D (HDMI 1.4a):

Podpora snímkové rychlosti 2D	Frekvence	Formát
Možnost 59/60 Hz:	1920 x 1080p při 23,98 / 24Hz	Balení rámců (HDMI1/HDMI2)
	1280 x 720p při 59,94 / 60Hz	Balení rámců (HDMI1/HDMI2)
	1920 x 1080p při 23,98 / 24Hz	Nahoře-a-dole (HDMI2/VGA)
	1280 x 720p při 59,94 / 60Hz	Nahoře-a-dole (HDMI2/VGA)
	1920 x 1080p při 23,98 / 24Hz	Vedle-sebe (HDMI2/VGA)
	1280 x 720p při 59,94 / 60Hz	Vedle-sebe (HDMI2/VGA)
Možnost 50 Hz:	1920 x 1080p při 23,98 / 24Hz	Balení rámců (HDMI1/HDMI2)
	1280 x 720p při 50Hz	Balení rámců (HDMI1/HDMI2)
	1920 x 1080p při 23,98 / 24Hz	Nahoře-a-dole (HDMI2/VGA)
	1280 x 720p při 50Hz	Nahoře-a-dole (HDMI2/VGA)
	1920 x 1080p při 23,98 / 24Hz	Vedle-sebe (HDMI2/VGA)
	1280 x 720p při 50Hz	Vedle-sebe (HDMI2/VGA)

Pro PC:

Vstup	Frekvence	Formát
HDMI1	1920 x 1080 při 120Hz	Frame Sequential
	1280 x 800 při 120Hz	Frame Sequential
	1024 x 768 při 120Hz	Frame Sequential
	800 x 600 při 120Hz	Frame Sequential
HDMI2	1920 x 1080 při 60 Hz	Frame Sequential
	1280 x 800 při 120Hz	Frame Sequential
	1280 x 720 při 120Hz	Frame Sequential
	1024 x 768 při 120Hz	Frame Sequential

DODATEČNÉ INFORMACE

Velikost obrazu a promítací vzdálenost

Délka úhlopříčky (v palcích) obrazu formátu 16:9	Velikost plochy Š x V				Promítací vzdálenost (D)				Odsazení (Hd)			
	(m)		(palce)		(m)		(stopy)		(m)		(stopy)	
	Šířka	Výška	Šířka	Výška	Široký	Teleobjektivový obraz	Široký	Teleobjektivový obraz	(m) (min.)	(stopy) (min.)	(m) (max.)	(stopy) (max.)
30	0,66	0,37	26,15	14,71	-	1,06	-	3,46	0,02	0,06	0,06	0,18
40	0,89	0,50	34,86	19,61	1,07	1,41	3,51	4,62	0,02	0,08	0,07	0,25
60	1,33	0,75	52,29	29,42	1,61	2,11	5,27	6,93	0,04	0,12	0,11	0,37
70	1,55	0,87	61,01	34,32	1,88	2,46	6,15	8,08	0,04	0,14	0,13	0,43
80	1,77	1,00	69,73	39,22	2,14	2,82	7,03	9,23	0,05	0,16	0,15	0,49
90	1,99	1,12	78,44	44,12	2,41	3,17	7,91	10,39	0,06	0,18	0,17	0,55
100	2,21	1,25	87,16	49,03	2,68	3,52	8,78	11,54	0,06	0,20	0,19	0,61
120	2,66	1,49	104,59	58,83	3,21	4,22	10,54	13,85	0,07	0,25	0,22	0,74
150	3,32	1,87	130,74	73,54	4,02	5,28	13,18	17,31	0,09	0,31	0,28	0,92
180	3,98	2,24	156,88	88,25	4,82	6,34	15,81	20,78	0,11	0,37	0,34	1,10
200	4,43	2,49	174,32	98,05	5,36	7,04	17,57	23,08	0,12	0,41	0,37	1,23
250	5,53	3,11	217,89	122,57	6,70	8,80	21,96	28,85	-	-	-	-
301	6,65	3,74	262,00	147,37	8,05	-	26,40	-	-	-	-	-

Poznámka: Tyto hodnoty nejsou přesné a mohou se mírně lišit.

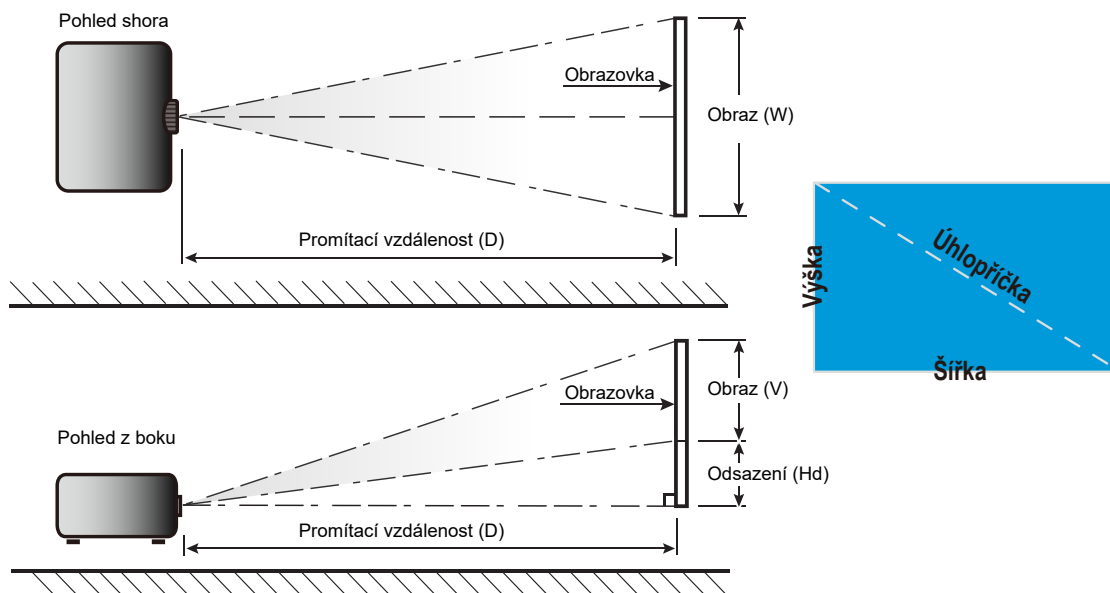

DODATEČNÉ INFORMACE

Rozměry projektoru a stropní instalace

1. Aby se zabránilo poškození projektoru, použijte stropní držák Optoma.
2. Pokud chcete použít jinou soupravu pro montáž projektoru, ujistěte se, že použité šrouby splňují následující parametry:
 - Typ šroubu: M4 pro třibodovou montáž
 - Minimální délka šroubu: 10mm

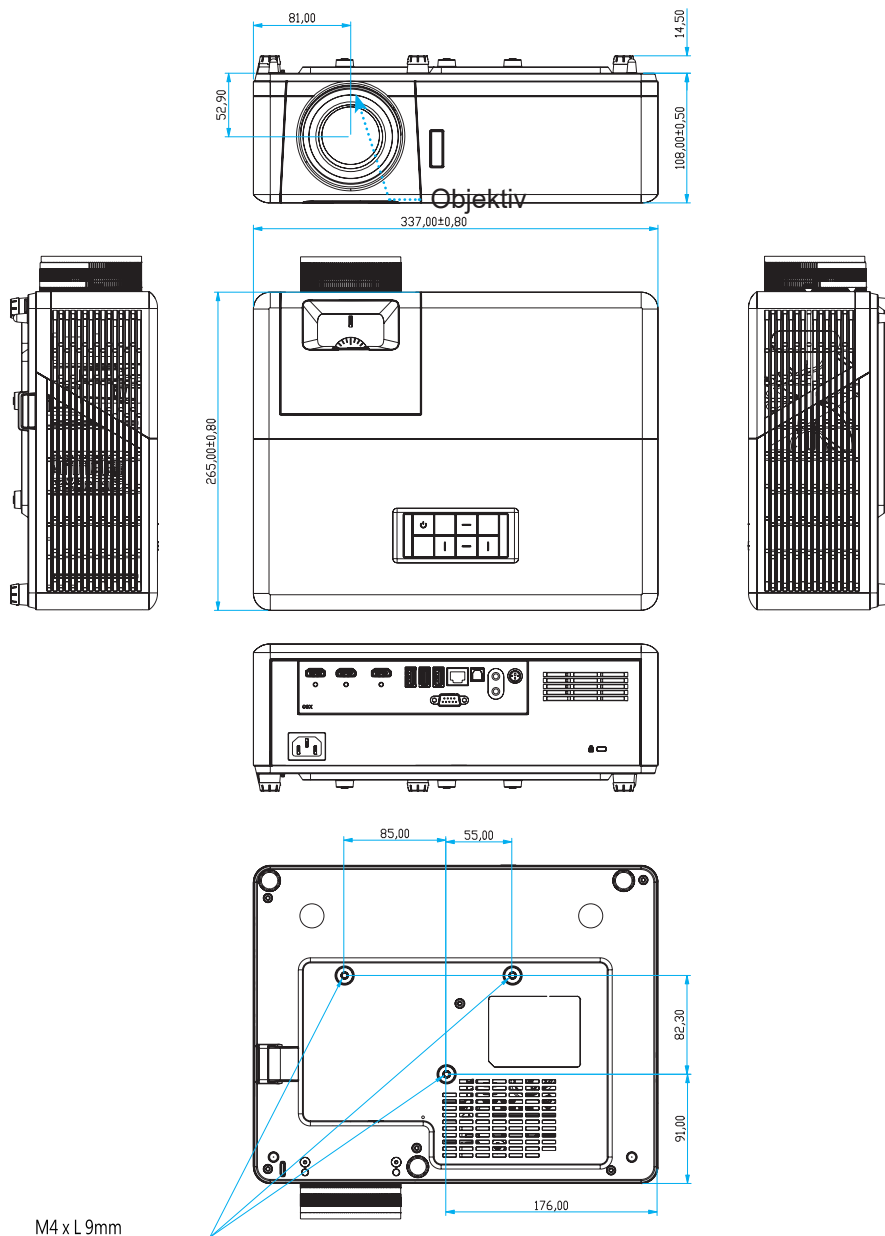

Jednotka: mm

Poznámka: Uvědomte si, že škody vzniklé nesprávnou montáží ruší platnost záruky.



Varování:

- Pokud zakoupíte stropní držák jiného výrobce, použijte šrouby správné velikosti. Velikost šroubu se bude lišit v závislosti na tloušťce montážní desky.
- Mezi stropem a spodní stranou projektoru musí být zachována mezera alespoň 10 cm.
- Neumísťujte projektor v blízkosti zdroje tepla.

DODATEČNÉ INFORMACE

Kód IR dálkového ovládání









Tlačítko	Č. tlačítka	MTX.	Formát	Data0	Data1	Data2	Data3	Popis	
Tlačítko zap/vyp		K12	04	F1	32	CD	71	8E	Viz „Zapnutí/vypnutí projektoru“ na straně 20.
Zdroj		K3	11	F1	32	CD	18	E7	Stisknutím tlačítka vyberte některý vstupní signál.
Na výchozí stránku		K13	03	F1	32	CD	92	6D	Stisknutím tlačítka se vrátíte na hlavní obrazovku.
Menu		K8	17	F1	32	CD	0E	F1	Stisknutím tlačítka zobrazíte nabídku na obrazovce (nabídku OSD). Nabídku OSD ukončíte dalším stisknutím tlačítka .
Vrátit		K4	10	F1	32	CD	86	79	Stisknutím tlačítka se vrátíte na předchozí stránku.
Nahoru		K7	18	F2	32	CD	11	EE	Tlačítka slouží k výběru položek nebo k úpravám výběru.
Vlevo		K14	02	F2	32	CD	10	EF	
Vpravo		K5	09	F2	32	CD	12	ED	
Dolů		K2	19	F2	32	CD	14	EB	
Vstoupit	Enter	K9	16	F1	32	CD	0F	F0	Potvrzení výběru položky.
Ztlumit		K15	01	F1	32	CD	52	AD	Stisknutím tlačítka vypnete/zapnete zabudovaný reproduktor projektoru.
Mód zobrazení		K10	15	F1	32	CD	91	6E	Stisknutím tlačítka zobrazíte nabídku Mód zobrazení. Chcete-li nabídku Mód zobrazení ukončit, stiskněte tlačítko znovu.
Nabídka APP		K6	08	F1	32	CD	25	DA	Stisknutím otevřete nabídku APP.
Hlasitost -		K11	12	F2	32	CD	0C	F3	Stisknutím snížíte hlasitost.
Hlasitost +		K1	05	F2	32	CD	09	F6	Stisknutím tlačítka zvýšíte hlasitost.

DODATEČNÉ INFORMACE

Odstraňování problémů

Dojde-li k problémům s projektořem, řiďte se následujícími informacemi. Pokud problem přetřvává, kontaktujte prosím Vašeho lokálního distributora nebo servisní centrum.

Problémy s obrazem

-  *Na promítací ploše se neobjevuje žádný obraz*
- Ujistěte se, že jsou všechny kabely a spojení správně a pevně připojeny, jak je popsáno v kapitole "Instalace".
 - Zkontrolujte, zda v konektorech nejsou ohnuty či odlomeny kolíky.
 - Zkontrolujte, zda není zapnutá funkce „Ztlumit“.
-  *Obraz je nezaostřený*
- Upravte podle potřeby zaostřovacím kroužkem. Viz stránka 17.
 - Ujistěte se, zda se promítací plocha nachází v požadované vzdálenosti od projektořu. (Viz stránka 65).
-  *Při přehrávání titulu DVD ve formátu 16:9 je obraz natažen*
- Když přehráváte anamorfní DVD nebo 16:9 DVD, projektoř zobrazí nejlepší obraz ve formátu 16:9 na straně projektořu.
 - Přehráváte-li titul ve formátu 4:3, změňte formát 4:3 v projektořu pomocí nabídky zobrazovaného na ploše (OSD).
 - Na vašem DVD přehrávači nastavte formát zobrazení s poměrem stran 16:9 (široký).
-  *Obraz je příliš malý nebo příliš velký.*
- Upravte páčku zoomu na horní straně projektořu.
 - Projektoř posuňte blíže nebo dále od promítací plochy.
 - Stiskněte „Nabídka“ na panelu projektořu a přejděte na „Display (Obrázek)-->Aspect Ratio (Projekční poměr)“. Vyzkoušejte různá nastavení.
-  *Obraz má zešikmené boční okraje:*
- Je-li to možné, změňte polohu projektořu tak, aby byl směřoval na střed promítací plochy a byl pod ní.
-  *Obraz je obrácený*
- V nabídce OSD vyberte funkci „Setup (Nastavení)-->Projection (Projekce)“ upravte směr obrazu.
-  *Rozmazaný dvojitý obraz*
- Zkontrolujte, zda „Display Mode (Mód zobrazení)“ není 3D, aby se zabránilo rozmazanému dvojitému 2D obrazu.

DODATEČNÉ INFORMACE

Jiné problémy



Projektor přestal reagovat na ovládací prvky

- Pokud je to možné, projektor vypněte, odpojte napájecí kabel od sítě a počkejte nejméně 20 sekund.

Problémy s dálkovým ovládáním



Nefunguje-li dálkové ovládání

- Zkontrolujte, zda je pracovní úhel dálkového ovládání v rozsahu $\pm 15^\circ$ (vodorovně) nebo $\pm 10^\circ$ (svisle) vůči přijímači IR na projektoru.
- Mezi dálkovým ovládáním a projektorem nesmí být překážky. Postavte se do vzdálenosti 7 metrů (~ 22 stop) od projektoru.
- Zkontrolujte správné vložení baterií.
- Pokud jsou baterie vybité, vyměňte je.

Varovné indikátory

Když se rozsvítí nebo rozblikají výstražné indikátory (viz níže), projektor se automaticky vypne:

- Indikátor LED „Zdroj světla“ svítí červeně a pokud indikátor „Napájení/pohotovostní režim“ bliká červeně.
- Indikátor LED „TEPLOTA“ svítí červeně a pokud indikátor „Napájení/pohotovostní režim“ bliká červeně. Znamená to, že projektor je přehřátý. Za normálních okolností se může projektor znovu zapnout.
- Indikátor LED „TEPLOTA“ bliká červeně a pokud indikátor „Napájení/bezpečnostní režim“ bliká červeně.

Odpojte napájecí kabel od projektoru, počkejte 30 sekund a akci zopakujte. Pokud se výstražné indikátory znovu rozsvítí, požádejte o pomoc nejbližší servisní středisko.

DODATEČNÉ INFORMACE

Zprávy indikátorů LED

Message	Indikátor LED zapnutí/pohotovostního režimu		Indikátor LED teploty	Zdroj světla LED
	(Červený)	(Modrý)	(Červený)	(Červený)
Pohotovostní stav (Vstupní napájecí šňůra)	Stále svítí			
Zapnuto (zahřívání)		Bliká (0,5 sec nesvítí / 0,5 sec svítí)		
Napájení je zapnuté a zdroj světla svítí		Stále svítí		
Vypnutí (Chlazení)		Bliká (0,5 sec nesvítí / 0,5 sec svítí). Po vypnutí ventilátoru chlazení znovu svítí červeně.		
Chyba (závada zdroje světla)	Bliká			Stále svítí
Chyba (Závada ventilátoru)	Bliká		Bliká	
Chyba (Nadměrná teplota)	Bliká		Stále svítí	
Pohotovost (Režim zahoeení)		Bliká		
Vypalování (zahřívání)		Bliká		
Vypalování (chlazení)		Bliká		
Vypalování (zdroj světla svítí)		Bliká (3 s svítí/1 s nesvítí)		
Vypalování (zdroj světla nesvítí)		Bliká (1 s svítí/3 s nesvítí)		

- Vypnutí:

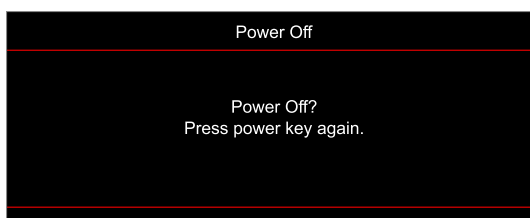

- Upozornění na stav teploty:

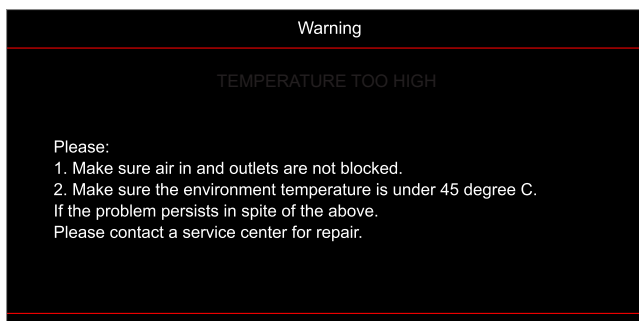

DODATEČNÉ INFORMACE

- Závada vent:

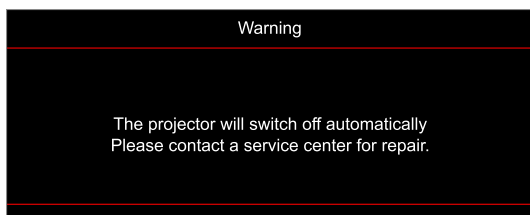

- Mimo rozsahu zobrazení:

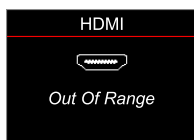

- Varování při vypnutí:

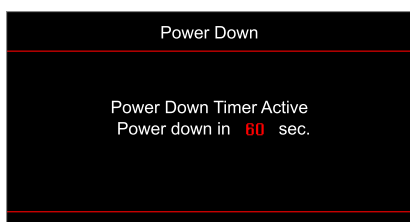

DODATEČNÉ INFORMACE

Technické údaje

Optika	Popis
Technologie	Texas Instrument DMD, 0,47"(velikost)/ 4K UHD HSSI DMD X1, S451 (typ balení), se 4cestným XPR ovladačem
Výstupní rozlišení	4K UHD 3840 x 2160 při 60 Hz
Maximální vstupní rozlišení	4096 x 2160 při 60 Hz
Objektiv	<ul style="list-style-type: none">• Promítací poměr: 1,21~1,59• F-stop: 1,94~2,23• Ohnisková vzdálenost: 12,81 - 16,74mm• Rozsah zoomu: 1,3x
Posun	105 %~115 %, pouze svisle
Velikost obrazu	34,1"~302,4", optimalizace širokoúhlého obrazu 82"
Vzdálenost promítání	1,2 m ~ 8,1 m
Vstupy/výstupy	<ul style="list-style-type: none">• HDMI V2.0 / HDCP2.2 (x3)• USB 2.0 (pro upgrade firmwaru), USB-A pro napájení, 5 V / 1,5 A• Výstup zvuku 3,5 mm• USB2.0 USB-A pro diskovou jednotku USB a adaptér WiFi dongle (x3)• Zástrčka RS-232 (9 kolíků D-Sub)• RJ-45 (podpora IoT, internetu a funkcí OTA)• S/PDIF (podpora 2kan. PCM, Dolby Digital (5.1))• Spouštěč 12 V (konektor 3,5 mm)• 3D syn.
Barva	1073,4 milionů barev
Frekvence vykreslování	<ul style="list-style-type: none">• Frekvence vodorovného vykreslování: 31,0 - 135,0 KHz• Frekvence svislého vykreslování: 24 - 120 Hz
Reproduktor	Ano, 8W
Příkon	<ul style="list-style-type: none">• Režim jasu 100%<ul style="list-style-type: none">• 240 W (typicky) ±15 % při 110 Vstř.• 230 W (typicky) ±15 % při 220 Vstř.• Úsporný režim: 80%<ul style="list-style-type: none">• 185W (typicky) ±15 % při 110 Vstř.• 175W (typicky) ±15 % při 220 Vstř.
Napájení	100 - 240 V ± 10 %, stř. 50/60 Hz
Vstupní proud	3,5A
Orientace při instalaci	Přední, Zadní, Strop-nahoře, Zadní-nahoře
Rozměry (Š x H x V)	<ul style="list-style-type: none">• Bez nožek: 337 x 265 x 108 mm (13,26 x 10,43 x 4,25 palců)• S nožkami: 337 x 265 x 119,3 mm (13,26 x 10,43 x 4,69 palců)
Hmotnost	< 5,0 kg (<11,02 lbs)
Provozní prostředí	Provoz při teplotě 0 ~ 40 °C, 80% vlhkost (bez kondenzace)

Poznámka: Změny specifikací bez předchozího upozornění vyhrazeny.



DODATEČNÉ INFORMACE

Globální zastoupení Optoma

V případě potřeby servisních služeb nebo konzultace se obraťte na místní zastoupení firmy.



USA

47697 Westinghouse Drive,
Fremont, CA 94539, USA
www.optomausa.com

 888-289-6786
 510-897-8601
 services@optoma.com



Kanada

47697 Westinghouse Drive,
Fremont, CA 94539, USA
www.optomausa.com

 888-289-6786
 510-897-8601
 services@optoma.com

Latinská Amerika

47697 Westinghouse Drive,
Fremont, CA 94539, USA
www.optomausa.com

 888-289-6786
 510-897-8601
 services@optoma.com



Evropa

Unit 1, Network 41, Bourne End Mills,
Hemel Hempstead, Herts,
HP1 2UJ, Spojené království
www.optoma.eu
Servisní tel.: +44 (0)1923 691865

 +44 (0) 1923 691 800
 +44 (0) 1923 691 888
 service@tsc-europe.com



Benelux BV

Randstad 22-123
1316 BW Almere
Nizozemsko
www.optoma.nl

 +31 (0) 36 820 0252
 +31 (0) 36 548 9052



Francie

Bâtiment E
81-83 avenue Edouard Vaillant
92100 Boulogne Billancourt, Francie

 +33 1 41 46 12 20
 +33 1 41 46 94 35
 savoptoma@optoma.fr



Španělsko

C/ José Hierro,36 Of. 1C
28522 Rivas VaciaMadrid,
Španělsko

 +34 91 499 06 06
 +34 91 670 08 32



Německo

Am Nordpark 3
41069 Mönchengladbach
Germany

 +49 (0) 2161 68643 0
 +49 (0) 2161 68643 99
 info@optoma.de

Scandinavia



Lerpeveien 25
3040 Drammen
Norway

 +47 32 98 89 90
 +47 32 98 89 99
 info@optoma.no

PO.BOX 9515
3038 Drammen
Norsko

Korea

WOOMI TECH.CO.,LTD.
4F, Minu Bldg.33-14, Kangnam-Ku,
Soul,135-815, KOREA
korea.optoma.com

 +82+2+34430004
 +82+2+34430005



Japonsko

東京都足立区綾瀬3-25-18
株式会社オーエス
コンタクトセンター:0120-380-495

 info@os-worldwide.com
www.os-worldwide.com



Tchaj-wan

12F., No.213, Sec. 3, Beixin Rd.,
Xindian Dist., New Taipei City 231,
Tchaj-wan, R.O.C.
www.optoma.com.tw

 +886-2-8911-8600
 +886-2-8911-6550
 services@optoma.com.tw
asia.optoma.com



Hongkong

Unit A, 27/F Dragon Centre,
79 Wing Hong Street,
Cheung Sha Wan,
Kowloon, Hongkong

 +852-2396-8968
 +852-2370-1222
www.optoma.com.hk

Čína

5F, No. 1205, Kaixuan Rd.,
Changning District
Šanghaj, 200052, Čína

 +86-21-62947376
 +86-21-62947375
www.optoma.com.cn

