

NÁVOD K OBSLUZE

Bezpečnost a reference

LG OLED TV

Před uvedením zařízení do provozu si pečlivě prostudujte tento návod a uložte jej pro budoucí potřebu.



www.lg.com

1 Varování! Bezpečnostní pokyny

2 Příprava

- Zvedání a přemístění televizoru
- Umístění televizoru na stolek
- Upevnění na stěnu
- Anténa/Kabel
- Satelitní anténa

3 Spuštění televizoru

- Zapnutí televizoru
- Registrace dálkového ovladače Magic
- Připojení chytrých zařízení pomocí NFC tagů

4 Použití dálkového ovladače

- Používání dálkového ovladače Magic

5 Připojení

6 Odstraňování potíží

7 Technické údaje

- Informační upozornění k softwaru s otevřeným zdrojovým kódem
- Licence



8 Bezpečnostní opatření k ochraně obrazovky OLED TV

Před přečtením této příručky

- Před uvedením televizoru do provozu si pečlivě prostudujte tento návod a uložte jej pro budoucí potřebu.
- Na webových stránkách si můžete stáhnout návod obsahující kapitoly týkající se instalace, používání, řešení problémů, technických údajů, licencí atd. a zobrazit jeho obsah na počítači nebo mobilním zařízení.

Uživatelská příručka

Více informací o této TV najdete v UŽIVATELSKÁ PŘÍRUČKA, která je součástí tohoto produktu. (V závislosti na modelu)

- Otevření UŽIVATELSKÁ PŘÍRUČKA  →  → [Podpora] → [Uživatelská příručka]

Dokupuje se zvlášť

- U samostatně dokupovaných položek může v zájmu zlepšení kvality dojít bez předchozího upozornění k úpravám nebo změnám. Toto zboží můžete zakoupit u svého prodejce. Tato zařízení fungují pouze s určitými modely.
- Název nebo technické řešení modelu se může změnit z důvodu zdokonalení funkcí produktů nebo změny určitých okolností nebo uplatňovaných zásad ze strany výrobce.
- Kabel pro připojení antén a externích zařízení musí být zakoupen zvlášť.

✓ Poznámka

- Specifikace výrobku nebo obsah tohoto návodu se mohou z důvodu zlepšení funkcí výrobku změnit bez předchozího upozornění.
- Položky dodané se zařízením se mohou v závislosti na modelu lišit.
- Uvedený obrázek se může od vašeho televizoru lišit.

1 Varování! Bezpečnostní pokyny



UPOZORNĚNÍ

RIZIKO ÚRAZU ELEKTRICKÝM PROUDEM –
NEOTVÍREJTE



UPOZORNĚNÍ: Z DŮVODU OMEZENÍ RIZIKA ÚRAZU ELEKTRICKÝM PROUDEM NEDEMONTUJTE KRYT NEBO ZADNÍ ČÁST PRODUKTU. PRODUKT NEOBSAHUJE ŽÁDNÉ SOUČÁSTI, KTERÉ BYSTE MOHLI SAMI OPRAVIT. VEŠKERÉ OPRAVY PRODUKTU SVĚŘTE KVALIFIKOVANÝM PRACOVNÍKŮM SERVISU.



Účelem tohoto symbolu je upozornit uživatele na přítomnost neizolovaného „nebezpečného napětí“ pod krytem produktu, které může být dostatečně vysoké na to, aby představovalo pro člověka riziko úrazu elektrickým proudem.



Účelem tohoto symbolu je upozornit uživatele na důležité pokyny k provozu a údržbě (servisní pokyny), které se nacházejí v tištěných materiálech přiložených k produktu.

VAROVÁNÍ: ZA ÚČELEM SNÍŽENÍ RIZIKA POŽÁRU A ÚRAZU ELEKTRICKÝM PROUDEM NEVYSTAVUJTE TENTO PRODUKT PŮSOBENÍ DEŠTĚ ANI VLHKOSTI.

- ABYSTE ZABRÁNILI ŠÍŘENÍ POŽÁRU, NIKDY SE K VÝROBKU NEPŘIBLIŽUJTE SE SVÍČKAMI ANI JINÝMI PŘEDMĚTY S OTEVŘENÝM OHNĚM.
 - **Neumístujte televizor a dálkový ovladač v následujících prostředích:**
 - Nevystavujte produkt přímému slunci.
 - Na místo s vysokou vlhkostí, např. koupelna.
 - Blízko tepelných zdrojů, např. kamen a dalších zařízení, která produkují teplo.
 - Blízko kuchyňské linky nebo zvlhčovače vzduchu, kde může být snadno vystaven páře nebo oleji.
 - Místo vystavené dešti nebo větru.
 - Nevystavujte přístroj kapající nebo stříkající vodě a neumístujte předměty naplněné kapalinou, jako jsou vázy nebo šálky, na přístroj nebo nad něj (např. na polici nad zařízením).
 - Neumístujte TV do blízkosti hořlavých předmětů, jako je benzín nebo svíčky, ani nevystavujte TV přímému proudění vzduchu klimatizace.
 - Neinstalujte v mimořádně prašných místech.
- Jinak může dojít k požáru, úrazu elektrickým proudem, vznícení/explozi, závadě nebo deformaci produktu.

- **Ventilace**
 - TV instalujte tam, kde je zajištěno dostatečné větrání. Neinstalujte do stísněných prostor, například do knihovny.
 - Neumístujte výrobek na koberec nebo polstrování.
 - Když je výrobek zapojený, neblokujte ani jej nezakryvejte textiliemi ani jinými materiály.
- Dávejte pozor, abyste se nedotýkali ventilačních otvorů. Při dlouhém sledování televizoru mohou být ventilační otvory horké.
- Chraňte napájecí kabel před fyzickým nebo mechanickým poškozením, jako je překroucení, zadrhnutí, přiskřípnutí, zmáčknutí ve dveřích nebo přišlápnutí. Věnujte zvláštní pozornost zástrčkám, elektrickým zásuvkám a místům, ve kterých kabel vychází z přístroje.
- Je-li zapojen napájecí kabel, televizorem nehybejte.
- Poškozený nebo uvolněný napájecí kabel nepoužívejte.
- Při odpojování napájecího kabelu jej vždy uchopte za zástrčku. Chcete-li TV odpojit od napájení, netahejte za napájecí kabel.
- Do stejné síťové zásuvky nepřipojujte příliš mnoho zařízení, protože by mohlo dojít k požáru nebo úrazu elektrickým proudem.

- **Odpojení zařízení od napájení**
 - Zástrčka slouží k odpojení zařízení. Pro případ nouzové situace musí zůstat zástrčka snadno přístupná.
- Nedovoľte, aby na televizor lezly nebo se jej přidržovaly děti. Jinak se může televizor převrátit a způsobit vážné zranění.
- **Uzemnění venkovní antény** (může se v jednotlivých zemích lišit):
 - Pokud je nainstalována venkovní anténa, dodržujte níže uvedené pokyny. Vzhledem k možnosti smrtelného nebo vážného zranění by se venkovní anténní systém neměl nacházet v blízkosti nadzemního elektrického vedení nebo jiných obvodů elektrického osvětlení nebo napájení nebo tam, kde může dojít ke kontaktu s takovými vedeními nebo obvody.
- **Uzemnění** (s výjimkou zařízení, která se neuzemňují)
 - Televizor s uzemněnou tříkólovou síťovou zástrčkou musí být připojen k uzemněné síťové zásuvce. Abyste předešli možnému úrazu elektrickým proudem, zkontrolujte, že jste zapojili zemnicí vodič.
- Nikdy se nedotýkejte tohoto zařízení ani antény během bouřky. Mohlo by dojít k úrazu elektrickým proudem.
- Ujistěte se, že je napájecí kabel bezpečně připojen k televizoru a zásuvce ve zdi. V opačném případě může dojít k poškození zásuvky a zástrčky a v extrémních případech může vypuknout požár.
- Do výrobku nevkládejte kovové nebo hořlavé předměty. Pokud do výrobku vnikne cizí předmět, odpojte napájecí kabel a obraťte se na oddělení služeb zákazníkům.
- Je-li zapojen napájecí kabel, nedotýkejte se jeho druhého konce. Mohlo by dojít ke zranění elektrickým proudem.

- **Pokud dojde k některému z následujících problémů, okamžitě výrobek odpojte a obraťte se na místní oddělení služeb zákazníkům.**
 - Výrobek byl poškozen.
 - Pokud se do výrobku (tedy síťového adaptéru, napájecího kabelu nebo TV) dostane voda.
 - Pokud cítíte, že z TV vychází kouř nebo jiný zápach.
 - Při bouřce nebo po dlouhé době nečinnosti.
- I když je TV vypnut dálkovým ovladačem nebo tlačítkem, není odpojen, dokud je k přístroji připojen zdroj střídavého proudu.
- Nepoužívejte v blízkosti TV vysokonapěťová elektrická zařízení (například elektrický lapač hmyzu). Může dojít k poškození produktu.
 - Bez písemného souhlasu společnosti LG Electronics se nepokoušejte tento výrobek měnit. Mohlo by dojít k náhodnému požáru nebo elektrickému šoku. Ohledně servisu nebo oprav se obraťte na místní oddělení služeb zákazníkům. Neoprávněná modifikace by mohla zrušit oprávnění uživatele provozovat tento výrobek.
 - Používejte pouze autorizované doplňky/príslušenství schválené společností LG Electronics. Jinak může dojít k požáru, úrazu elektrickým proudem, závadě nebo poškození produktu.
 - Napájecí adaptér ani napájecí kabel nikdy nerozebírejte. Mohlo by dojít k požáru nebo úrazu elektrickým proudem.
 - S adaptérem manipulujte opatrně, aby nedošlo k pádu nebo nárazu. Náraz by mohl adaptér poškodit.
 - Chcete-li snížit riziko požáru nebo úrazu elektrickým proudem, nedotýkejte se televizoru vlhkými rukama. Pokud jsou hroty napájecího kabelu mokré nebo zaprášené, zástrčku důkladně otřete a osušte.

• **Baterie**

- Příslušenství (baterie apod.) skladujte na bezpečném místě mimo dosah dětí.
- Baterie nezkratujte, nerozebírejte a zabraňte jejich přehřátí. Baterie nevyhazujte do ohně. Baterie by neměly být vystavovány vlivům nadměrného tepla.
- Upozornění: V případě výměny baterie za nesprávný typ hrozí nebezpečí požáru nebo výbuchu.

• **Přeprava**

- Při přepravě se ujistěte, že je produkt vypnutý, odpojený a že byly odpojeny všechny kabely. Přenášení větších TV může vyžadovat dvě nebo více osob. Na přední panel TV netlačte. V opačném případě může dojít k poškození produktu, nebezpečí vzniku požáru nebo zranění.
- Dbejte na to, aby byly vinylové obaly a také materiál proti vlhkosti, který je součástí balení, mimo dosah dětí.
- Zabraňte nárazu, pádu předmětů do výrobku a upuštění čehokoliv na obrazovku.
- Netlačte silně na přední panel, a to ani rukou, ani žádnými ostrými předměty (například nehty, tužkou či perem). Dbejte na to, aby nedošlo k jeho poškrábání. Může dojít k poškození obrazovky.

• **Čištění**

- Při čištění odpojte napájecí kabel a jemně jej otřete měkkým a suchým hadříkem. Nestříkejte vodu ani jiné kapaliny přímo na televizor. Nepoužívejte čisticí prostředky na sklo, osvěžovače vzduchu, insekticidy, maziva, vosky (na vozidla, průmyslové), abraziva, rozpouštědla, benzen, alkoholy atd., které mohou poškodit výrobek a jeho panel. Jinak může dojít k úrazu elektrickým proudem nebo poškození produktu.

2 Příprava

I Zvedání a přemístění televizoru

Než přemístíte nebo zvednete televizor, prostudujte si následující pokyny, abyste zabránili jeho poškrábání nebo poškození a aby přeprava proběhla bezpečně bez ohledu na typ a velikost televizoru.

- Doporučuje se přemísťovat televizor v krabici nebo v obalovém materiálu, ve kterém byl televizor původně dodán.
- Než budete televizor přemísťovat nebo zvedat, odpojte napájecí kabel i všechny ostatní kabely.

- Když držíte televizor, měla by obrazovka směřovat dopředu, aby nedošlo k poškození.



- Uchopte pevně boční a dolní část rámu televizoru. Dbejte, abyste se nedotýkali průhledné části, reproduktoru nebo oblasti mřížky reproduktoru.

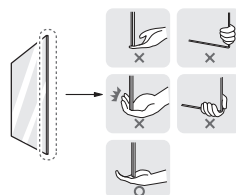

- Přepravu velkého televizoru by měly provádět nejméně 2 osoby.
- Při manuální přepravě televizoru držte televizor podle následujícího vyobrazení.

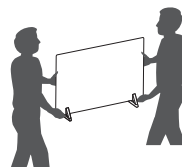

- Při přepravě televizor nevystavujte nárazům ani nadměrnému třesení.
- Při přepravě držte televizor ve vzpřímené poloze, nenatáčejte televizor na stranu ani jej nenaklánějte doleva nebo doprava.
- Snažte se příliš netlačít, aby nedošlo k ohnutí šasi rámu a tím k poškození obrazovky.
- Při manipulaci s televizorem dejte pozor, abyste nepoškodili vyčnívající tlačítka.



- Nikdy se nedotýkejte obrazovky, aby nedošlo k jejímu poškození.
- Při připojování televizoru ke stojanu položte obrazovku lícem dolů na stůl nebo rovnou plochu opatřenou měkkou podložkou, abyste obrazovku chránili před poškrábáním.

Umístění televizoru na stolek

- 1 Nakloněním zvedněte televizor do vzpřímené polohy na stolku.
 - Mezi televizorem a stěnou musí být volný prostor (minimálně) 10 cm pro zajištění správného větrání.
- 2 Zapojte napájecí kabel do elektrické zásuvky.

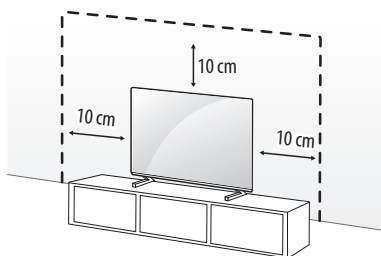

(V závislosti na modelu)



- Při sestavování produktu nepoužívejte na závity šroubů cizí látky (oleje, maziva apod.). (Mohlo by to způsobit poškození produktu.)
- Pokud televizor instalujete na stojan, je nutné provést opatření proti jeho převrácení. Jinak se může výrobek převrátit a způsobit zranění.
- Nepoužívejte jiné než schválené položky, jinak není zaručena bezpečnost a životnost výrobku.
- Záruka se nevztahuje na poškození a zranění způsobená neschválenými položkami.
- Ujistěte se, že jsou šrouby správně vloženy a bezpečně utaženy. (Pokud nejsou utaženy dostatečně bezpečně, může se televizor po instalaci naklonit dopředu.) Neutahujte šrouby příliš velkou silou aby nedošlo k poškození díky příliš utaženým šroubům.
- Při instalaci na skříň nebo polici pomocí stojanu se ujistěte, že je jeho šířka větší než šířka televizoru.

Upevnění televizoru na stěnu

- 1 Zasuňte a utáhněte šrouby s okem nebo televizní držáky a šrouby na zadní straně televizoru.
 - Jsou-li v místě šroubů s okem zasunuté šrouby, nejprve je vyjměte.
 - 2 Připevněte držáky ke stěně pomocí šroubů. Poloha nástěnného držáku musí odpovídat poloze šroubů s okem na zadní straně televizoru.
 - 3 Spojte šrouby s okem a nástěnné držáky pomocí pevného lanka. Dbejte, aby bylo lanko nataženo rovnoběžně s vodorovným povrchem.
- Použijte podložku nebo skříňku, která je dostatečně pevná a velká, aby unesla televizor.
 - Konzole, šrouby a lanka nejsou součástí dodávky. Můžete je získat u svého lokálního prodejce.

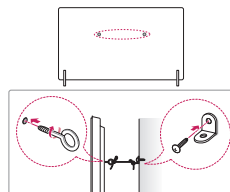

(V závislosti na modelu)

Stojan

(V závislosti na modelu)

Stojan	Model
AP-G1DV55	OLED55G1*
AP-G1DV65	OLED65G1*
AP-G1DV77	OLED77G1*

Upevnění na stěnu

Připevňte opatrně volitelný držák pro montáž na stěnu na zadní stranu televizoru a nainstalujte jej na pevnou stěnu kolmo k podlaze. Pokud připevňujete televizor k jiným stavebním materiálům, obraťte se na kvalifikované pracovníky. Společnost LG doporučuje svěřit nástěnnou montáž kvalifikovanému pracovníkovi. Doporučujeme používat držák pro montáž na stěnu od společnosti LG. Držák pro montáž na stěnu od společnosti LG můžete přesunout i s připojenými kabely. Pokud nebudete používat držák pro montáž na stěnu od společnosti LG, použijte takový držák, kde je zařízení odpovídajícím způsobem připevněno na stěnu a má dostatek prostoru pro připojení k externím zařízením. Doporučujeme, abyste zapojili všechny kabely před trvalým připevněním nástěnného držáku.

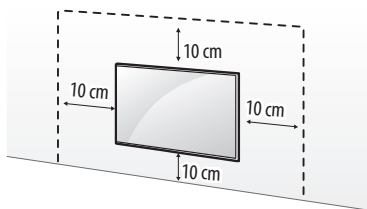

(V závislosti na modelu)



- Před instalací televizoru do nástěnného držáku odstraňte stojan – použijte obrácený postup než při připojování stojanu.
- Další informace o šroubech a držáku pro montáž na stěnu získáte v části Samostatný nákup.
- Pokud máte v úmyslu připevnit výrobek na stěnu, připevňte k jeho zadní straně nástěnný držák standardu VESA pro montáž na stěnu (volitelné součásti). Při instalaci přístroje na stěnu pomocí nástěnného držáku (volitelné součásti) jej pečlivě upevněte, aby nespadl.
- Při montáži televizoru na stěnu dbejte na to, aby ze zadní strany TV po instalaci nevisely napájecí a signálové kabely.
- Neinstalujte tento výrobek na stěnu, pokud by tam byl vystaven působení oleje nebo olejové mlhy. To by mohlo výrobek poškodit a způsobit jeho pád.
- Při instalaci ultra tenkého držáku na stěnu (Full Contact) se televizor nemusí stěny pevně dotýkat kvůli určitým vadám (nerovnostem) na stěně.

Držák pro montáž na stěnu

(V závislosti na modelu)

Ověřte, zda šrouby a držák pro montáž na stěnu vyhovují standardu VESA. Standardní rozměry sad pro montáž na stěnu jsou uvedeny v následující tabulce.

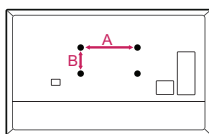

Model	OLED55/65/77G1*
VESA (A x B) (mm)	300 x 300
Standardní šroub	M6
Počet šroubů	4
Držák pro montáž na stěnu	OLW480B



Pro více informací zhlédněte instalační video ve svém chytrém zařízení.

Bezpečnostní opatření

(Kromě modelu OLW480B)

- Profesionální instalační technici by si měli tuto příručku pečlivě přečíst, aby byla zajištěna správná instalace.
 - Profesionální instalační technici by měli tuto příručku po instalaci předat zákazníkům a vyzvat je, aby si ji přečetli a uložili na vhodné místo pro budoucí použití.
- Po přečtení uchovejte tuto instalační příručku na vhodném místě, aby do ní bylo možné v budoucnu nahlédnout.
-



- O instalaci produktu požádejte profesionálního instalačního technika přiděleného obchodem.
Instalace jinou osobou než profesionálním instalačním technikem je extrémně nebezpečná a může vést ke zranění osob.
- Neinstalujte produkt na nestabilní místo, které nevydrží jeho hmotnost.
Pokud místo instalace není dostatečně bytelné, mohl by produkt spadnout a způsobit zranění osob.
- Před přemístěním nebo výměnou produktu po instalaci kontaktujte profesionálního instalačního technika přiděleného obchodem.
Instalace je technický úkol a pokud se jednotlivec pokusí produkt nainstalovat nebo přesunout osobně, mohou se vyskytnout bezpečnostní problémy.
- Po instalaci se o produkt neopírejte ani jej nevystavujte silným nárazům.
Mohlo by dojít k pádu produktu a zranění osob.
- Při instalaci produktu na stěnu nenechte ze zadní strany televizoru viset napájecí kabel ani signální kabely.
Mohlo by dojít k poškození kabelů a následnému požáru, úrazu elektrickým proudem nebo k poruše výrobku.
- Při instalaci produktu používejte pracovní rukavice.
 - Instalace prováděná nechráněnými rukama může vést ke zranění.



- Nainstalujte produkt podle pokynů v instalační příručce.
Pokud produkt nenainstalujete podle pokynů v instalační příručce, může to mít za následek vážné zranění osob nebo poškození produktu.
- Pro instalaci produktu nebo seřízení výšky produktu zajistěte alespoň dvě osoby.
Snaha o provedení instalace nebo seřízení produktu jednou osobou může mít za následek zranění osob nebo poškození produktu.
- Před zahájením instalace se ujistěte, že je stěna dostupná. Použijte hmoždinky a šrouby dodané spolu s produktem.
Použití jakýchkoli neautorizovaných hmoždinek nebo šroubů nemusí podporovat hmotnost produktu, což představuje bezpečnostní riziko.
- Při vrtání do zdi za účelem instalace nezapomeňte použít vrtáky a vrtačky o specifikovaném průměru. Postupujte podle pokynů pro hloubku otvoru.
Vrtání a instalace produktu jinými způsoby, než jaké jsou uvedeny v instalační příručce, mohou mít za následek nestabilní instalaci a potenciální bezpečnostní problémy.
- Neotírejte produkt mokrou utěrkou ani nepoužívejte žádné topné zařízení nebo zvlhčovač pod místem, kde je produkt nainstalován.
Tekutina nebo pára mohou vniknout do produktu a nadměrné teplo může způsobit požár, úraz elektrickým proudem nebo poruchu.
- Neinstalujte produkt v blízkosti automatického hasicího zařízení nebo požárního hlásiče, na místo, kde by mohlo dojít k vibracím nebo nárazům, ani do blízkosti drátu vysokého napětí nebo zdroje napájení.
- Před instalací odpojte napájecí kabel produktu ze zásuvky.
Instalace produktu se zapojeným napájecím kabelem může způsobit úraz elektrickým proudem nebo požár.
- Produkt neinstalujte holýma rukama. Vždy mějte nasazené pracovní rukavice.
Pokus o instalaci bez pracovních rukavic může způsobit zranění osob.
- Připojte produkt pomocí přiloženého kabelu. Použití neautorizovaného kabelu může způsobit poškození způsobené třením o stěnu.
Ujistěte se, že používáte správný kabel dodaný se zařízením. (Může se lišit podle modelu.)

Před instalací

(Kromě modelu OLW480B)

- Nepoužívejte produkt k jinému účelu než k instalaci televizoru na stěnu.
- Zabraňte poškození výrobku a bezpečnostním nehodám způsobeným neopatrnou instalací nebo použitím nesprávného nebo neautorizovaného držáku pro montáž na stěnu.
- Pro vhodnou instalaci držáku pro montáž na stěnu postupujte podle pokynů v instalační příručce.
- Pokud jste plně neporozuměli procesu instalace, okamžitě instalaci přerušete a kontaktujete servisní centrum.
Pokud problémy s instalací přetrvávají i po konzultaci s technikem, využijte profesionálního instalačního technika.
- Instalace tohoto produktu se doporučuje na betonovou stěnu nebo dřevěnou konstrukci. Instalace tohoto produktu na jiné povrchy (sádkartón, překližky, cihly atd.) se nedoporučuje. Nesprávná instalace může mít za následek pád produktu.
- Produkt instalujte výhradně na svislou stěnu.
Neinstalujte na nakloněnou stěnu překračující stavební normy nebo na silně nakloněnou stěnu nebo strop.
Společnost LG neodpovídá za problémy způsobené nesprávnou instalací produktu, např. na silně nakloněné stěny a stropy.

- Před instalací zkontrolujte přiložené příslušenství. Neodpovídáme za žádné příslušenství ztracené nebo poškozené po otevření vnitřního obalu.
- Pokud batole nebo malé dítě spolkně přiložené příslušenství, může dojít k různým nehodám, jako je udušení. Přiložené příslušenství uchovávejte mimo dosah batolat a dětí.
- Při utahování šroubů je utahujte, dokud zcela nepřiléhají.
Při utahování šroubů nepoužívejte nadměrnou sílu. Mohlo by dojít k poškození stěny a produktu nebo ke snížení bytelnosti nebo výkonu produktu.
- Vyvarujte se instalace televizoru, který překračuje stanovené zatížení v tahu a nedovolte, aby na produkt působila jakákoli vnější síla.
- Při instalaci předcházejte úrazům opatrným používáním pracovních nástrojů.

Nástroje pro instalaci

- Šroubovák ve tvaru „+“ (ruční nebo elektrický) / vodováha / vrtáčka / Ø 8 mm vrták do betonu nebo Ø 4 mm vrták do oceli

Upevnění televizoru na stěnu

(Kromě modelu OLW480B)

- Po instalaci použijte televizor v poloze přitlačené ke stěně.

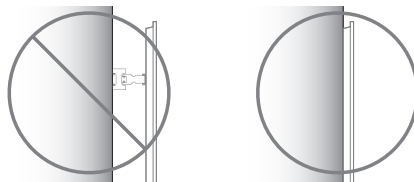

Jak upevnit hmoždinky a šrouby

(Kromě modelu OLW480B)

Ujistěte se, že:

- Zkontrolujte, zda materiál a tloušťka stěny a její povrch odpovídají instalační příručce. Před zahájením montáže se ujistěte, že je zeď schopna udržet hmotnost televizoru.
- Doporučujeme použít přiložené hmoždinky a šrouby na betonové stěně bez prasklin.
- Produkt nikdy neinstalujte na sádrokartonovou desku nebo stěnu vyrobenou z papíru nebo dřevovláknité desky o střední hustotě (MDF).
Je-li třeba produkt na takovou stěnu nainstalovat, musí být hmoždinky a šrouby upevněny k opěrným stěnám (betonovým) nebo dřevěným konstrukcím uvnitř povrchového materiálu.
- Držák pro montáž na stěnu by měl být namontován na sloupek. To by obvykle nemělo představovat problém, nicméně v závislosti na individuálních okolnostech se mohou vyskytnout případy, kdy připevnění držáku na sloupek možné nebude. V tomto případě lze využít celou řadu hmoždinek do sádrokartonu, řešením mohou být například rozevírací hmoždinky. Používáte-li hmoždinky do sádrokartonu, ujistěte se, že hmoždinky a zeď jsou schopny udržet hmotnost vašeho televizoru. Upozorňujeme, že dodané hmoždinky nemusí být vhodné pro vaši individuální situaci, proto byste se měli napřed poradit s kvalifikovanou osobou v místě vašeho bydliště.
- Jiné nespecifikované stěny musí být schopny unést zatížení v tahu nad 70 kgf (686 N) a sřítivé zatížení nad 100 kgf (980 N) na každý upevňovací prvek.
- Pro vrtání otvorů použijte vrták do betonu o průměru 8 mm a vrtací kladivo (příklepovou vrtáčku) nebo vrták do dřeva o průměru 4 mm.

Pro instalaci na betonovou zeď

1 V místech pro hmoždinky vyvrtejte vrtákem Ø 8 mm otvory do hloubky 80 mm až 100 mm.

2 Vyčistěte vyvrтанé otvory.

3 Vložte přiložené hmoždinky pro přichycení držáku na stěnu do otvorů. (Při vkládání hmoždinek použijte kladivo.)

4 Zatláčte podpěru držáku pro montáž na stěnu těsně směrem ke zdi, aby odpovídala umístění otvorů.

5 Utáhněte šrouby a upevněte tak držák pro montáž na stěnu do otvorů. V tuto chvíli dotáhněte šrouby na utahovací moment mezi 45 kgf/cm a 60 kgf/cm.

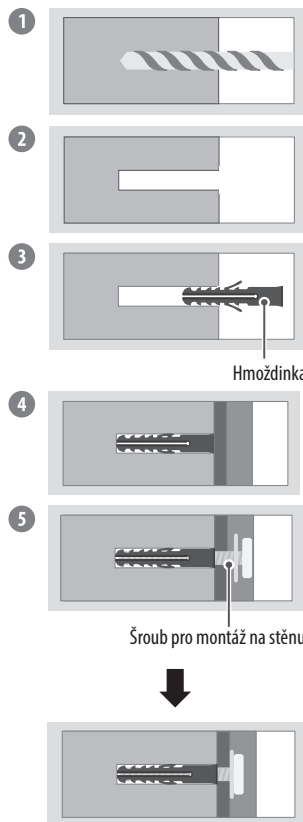

Pro instalaci na dřevěnou konstrukci

Pro vrtání otvorů o hloubce 76 mm použijte vrták do dřeva o průměru 4 mm. (Vyčistěte vyvrтанý otvor.)

Bez použití hmoždinky upevněte šroub pro montáž na stěnu přímo ke dřevěné konstrukci.

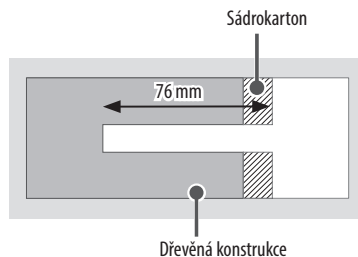

Po instalaci



- Při připojování dalších kabelů ze stran doporučujeme přidržet střed televizoru vodorovně nebo svisle a posunout produkt, abyste před připojením zajistili dostatečnou vzdálenost od zdi.
- Při připojování dalších kabelů zespodu doporučujeme před připojením uvolnit televizor z držáku pro montáž na stěnu.
- K uspořádání kabelů ve spodní části televizoru použijte systémy pro správu kabelů, jak je znázorněno níže. Systémy pro správu kabelů nejsou součástí produktu, zakupte si je samostatně.

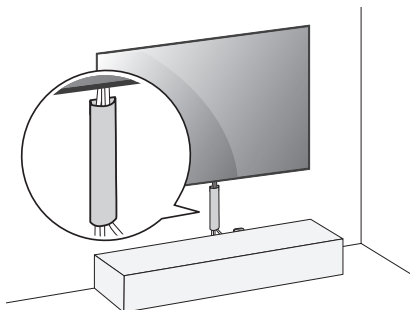

(Například)

- Po instalaci produktu se ujistěte, že je používán připevněný ke stěně.
 - Používání produktu, který není připevněn ke stěně, může produkt poškodit nebo rozkolísat.

Anténa/Kabel

Připojte televizor k nástěnné zásuvce antény pomocí kabelu RF (75 Ω).

- Jestliže budete používat více než 2 televizory, použijte rozdělovač signálu.
- Jestliže má obraz špatnou kvalitu, nainstalujte správným způsobem zesilovač signálu, aby se kvalita zlepšila.
- Pokud je kvalita obrazu s připojenou anténou špatná, zkuste anténu natočit správným směrem.
- Kabel antény a převaděč nejsou součástí dodávky.
- V případě lokality, kde není podporováno vysílání v rozlišení Ultra HD, nedokáže tento televizor přijímat vysílání v rozlišení Ultra HD přímo.

Satelitní anténa

Připojte televizor k satelitní anténě prostřednictvím zásuvky pro satelitní příjem a satelitního kabelu RF (75 Ω). (V závislosti na modelu)

3 Spuštění televizoru

Zapnutí televizoru

Pomocí tlačítka můžete snadno ovládat funkce televizoru.

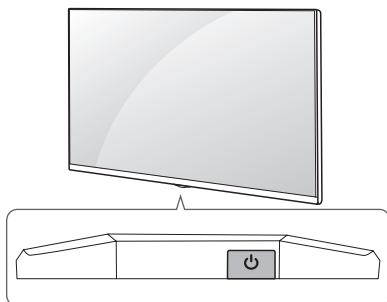

Použití tlačítek



Zapnutí (Stiskněte)

Vypnutí¹⁾ (Stiskněte a podržte)

Ovládání nabídky (Stiskněte²⁾)

Výběr nabídky (Stiskněte a podržte³⁾)

1) Všechny spuštěné aplikace budou ukončeny, a probíhající nahrávání bude ukončeno. (Závisí na zemi)

2) Pro navigaci v nabídce krátce stiskněte tlačítko, když je televizor zapnutý.

3) Tuto funkci můžete používat po zpřístupnění ovládání nabídky.

✓ Poznámka

- Při prvním zapnutí televizoru po dodání z výroby může inicializace televizoru trvat několik minut.

Úprava nastavení menu

Když je televizor zapnutý, stiskněte jednou tlačítko . Pomocí tlačítka můžete upravit položky nabídky.

 Vypne zařízení.

 Změna vstupního zdroje.

 Úprava úrovně hlasitosti.

 Procházení uloženými programy.

✓ Poznámka

- Nabídka OSD (On Screen Display) vašeho televizoru se může mírně lišit od obrázků v této příručce.
- Dostupná menu a možnosti se mohou lišit od zdroje vstupu a modelu výrobku, který používáte.
- Do tohoto televizoru mohou být v budoucnu přidány nové funkce.
- Přístroj musí být nainstalován v místě s dobře přístupnou zásuvkou. U některých zařízeních není k dispozici tlačítko zapnout/vypnout, proto je třeba zařízení vypnout odpojením napájecího kabelu.

Vložení baterií

Když se zobrazí zpráva [Baterie dálkového ovladače Magic je téměř vybitá. Vyměňte baterii.], vyměňte baterii.

Pokud chcete provést výměnu baterií, otevřete příslušný kryt, vložte baterie (1,5 V typu AA) tak, aby koncovky ⊕ a ⊖ odpovídaly štítku umístěnému uvnitř prostoru pro baterie, poté kryt baterií zavřete.

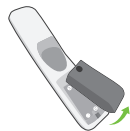

- Nekombinujte nové baterie se starými. Mohlo by dojít k jejich přehřátí a vytečení.
- Je třeba dodržet správnou polaritu baterie. V opačném případě může dojít k jejímu prasknutí či vytečení, což může vést k požáru, zranění osob nebo znečištění životního prostředí.
- Tento přístroj používá baterie. Ve vaší komunitě mohou existovat předpisy, které kvůli životnímu prostředí vyžadují řádnou likvidaci těchto baterií. Informace o likvidaci nebo recyklaci vám podají místní úřady.
- Baterie uvnitř výrobku ani jeho vnitřek nesmí být vystaveny nadměrnému teplu, např. slunečním paprskům, ohni a podobně.

Registrace dálkového ovladače Magic

Jak provést registraci dálkového ovladače Magic

Pokud chcete použít dálkový ovladač Magic, nejprve jej spárujte s televizorem.

1 Vložte baterie do dálkového ovladače Magic a zapněte televizor.

2 Namířte dálkový ovladač Magic na televizor a na dálkovém ovladači stiskněte tlačítko **○ Kolečko (OK)**.

* Pokud se televizoru nepodaří zaregistrovat dálkový ovladač Magic, zkuste tuto akci provést znovu po vypnutí a opětovném zapnutí televizoru.

Jak zrušit registraci dálkového ovladače Magic

Současným stisknutím tlačítka **↔ (Zpět)** a **🏠 (Domů)** na dobu pěti sekund zrušíte párování mezi dálkovým ovladačem Magic a televizorem.

* Stiskněte a podržte tlačítka **🏠 (Domů)** a **⚙️ (R. Nastavení)** po dobu více než 5 sekund, abyste současně odpojili a znovu registrovali dálkový ovladač Magic.



- Doporučujeme umístit přístupový bod (AP) dále než 0,2 m od televizoru. Pokud je přístupový bod nainstalován ve vzdálenosti menší než 0,2 m, nemusí z důvodu rušení frekvence dálkový ovladač Magic fungovat podle očekávání.

Připojení chytrých zařízení pomocí NFC tagů

Používání funkce NFC

Technologie Near Field Communication (NFC) umožňuje pohodlně odesílat a přijímat informace bez zvláštního nastavení.

Umístěním chytrého zařízení do blízkosti dálkového ovladače s podporou NFC můžete nainstalovat aplikaci LG ThinQ a připojit zařízení k televizoru.

- 1 V nastavení chytrého zařízení zapněte NFC. Chcete-li používat technologii NFC se zařízeními Android, nastavte možnost NFC na povolení, „čtení/zápisu tagů“ v nastavení chytrého zařízení. Nastavení NFC se mohou u jednotlivých zařízení lišit.
 - 2 Umístěte chytré zařízení do blízkosti oblasti detekce  (NFC) na dálkovém ovladači. Požadovaná vzdálenost pro NFC tagování je přibližně 1 cm.
 - 3 Při instalaci zařízení postupujte podle pokynů v aplikaci LG ThinQ na vašem chytrém zařízení.
 - 4 Přeměnou chytrého zařízení na dálkový ovladač můžete pohodlně využívat různé funkce na připojeném televizoru prostřednictvím aplikace LG ThinQ.
-

-  **Poznámka**
 - Tato funkce je k dispozici pouze pro chytrá zařízení podporující technologii NFC.
 - Tato funkce je k dispozici, pouze pokud dálkové ovládání nese logo NFC.

4 Použití dálkového ovladače

Používání dálkového ovladače Magic

(V závislosti na modelu)

Popisy v tomto návodu se týkají tlačítek dálkového ovladače. Prostudujte si pozorně tento návod a používejte televizor správným způsobem.



Napájení Zapne nebo vypne televizor.



Přístup k uloženému seznamu programů.



Přístup k nabídce [PRŮVODCE].

Přístup k nabídce [Upravit Rychlý přístup].

- [Upravit Rychlý přístup] je funkce, pomocí které můžete nastavit otevření zadané aplikace nebo TV vysílání přímo stisknutím a podržením tlačítka s čísly.



Tlačítka hlasitosti Úprava úrovně hlasitosti.



Tlačítka programů Prochází uložené programy.



Domů Přístup k menu Domů.



Domů Spustí naposledy použité aplikace.



Vstup Změna vstupního zdroje.



Vstup Přístup k nabídce [Řídicí panel domova].



Kolečko (OK) Pro výběr menu stiskněte střed tlačítka ○. Programy můžete měnit pomocí tlačítka ○.



Kolečko (OK) Přístup k nabídce [Magic Explorer]. Funkci [Magic Explorer] můžete spustit, když se barva ukazatele změnila na fialovou. Pokud sledujete program, stiskněte a podržte ukazatel na videu. Při použití [TV program], [Nastavení], [Upozornění na sporty] nebo [Galerie umění] stiskněte a podržte v oblasti textu.



Zpět Návrat na předchozí úroveň.



Zpět Vymaže zobrazení na obrazovce a vrátí se k poslednímu zobrazenému vstupu.

Mikrofon

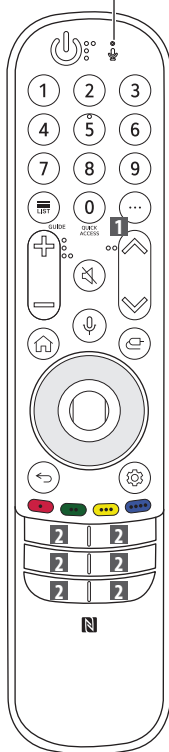

Číselná tlačítka Slouží k zadávání čísel.

Přístup k nabídce [Rychlá odpověď].

Další akce Zobrazení dalších funkcí dálkového ovladače.

AD/SAP** Aktivuje funkci popisu zvuků.

Vypnout Zvuk Vypnutí všech zvuků.

Vypnout Zvuk Slouží k přístupu do nabídky [Dostupnost].

Rozpoznávání hlasu Pro použití funkce rozpoznávání hlasu je nutné síťové připojení.

Zkontrolujte doporučený obsah.

(Některé doporučené služby nemusí být v některých zemích k dispozici.)

Rozpoznávání hlasu Chcete-li používat funkci rozpoznávání hlasu, mluvejte a držte stisknuté tlačítko.

R. Nastavení Přístup k Rychlému nastavení.

R. Nastavení Slouží k zobrazení nabídky [Všechna nastavení].

Nahoru/Dolů/Doleva/Doprava

Pomocí tlačítek nahoru, dolů, doleva a doprava můžete procházet nabídku.

Pokud stisknete tlačítka ○ za současného použití ukazatele, zmizí ukazatel z obrazovky a dálkový ovladač Magic bude fungovat jako základní dálkový ovladač. Ukazatel se na obrazovce objeví znovu, pokud zatřesete dálkovým ovladačem Magic doprava a doleva.

V některých nabídkách mají zvláštní funkce.

Červené tlačítko Spustí funkci nahrávání.

Tlačítka streamovacích služeb Připojení ke službě přenosu videa.

(Některá tlačítka a služby nemusí být k dispozici v závislosti na modelu nebo oblasti.)

📌 Poznámka

** Tlačítko je třeba stisknout a podržet déle než 1 sekundu.

5 Připojení

K televizoru lze připojit různá externí zařízení a přepínáním režimů vstupů volit určité externí zařízení. Další informace o připojování externích zařízení najdete v návodu konkrétního zařízení.

HDMI

- Před připojením kabelu HDMI by měly být produkt a externí zařízení vypnuté a odpojené.



- Podporované formáty HDMI Audio (V závislosti na modelu):
True HD (48 kHz),
Dolby Digital / Dolby Digital Plus (32 kHz, 44,1 kHz, 48 kHz),
PCM (32 kHz, 44,1 kHz, 48 kHz, 96 kHz, 192 kHz)

✓ Poznámka

Pokud zařízení připojené k portu Vstup rozlišení HDMI Deep Colour také podporuje, obraz bude zřejmě zřetelnější. Pokud však zařízení toto rozlišení nepodporuje, nemusí pracovat správně. V takovém případě změňte nastavení televizoru [HDMI Deep Color] na možnost Vypnuto.

- → → [Obecné] → [Zařízení] → [Nastavení HDMI] → [HDMI Deep Color]
 - Zapnuto: Podporuje rozlišení 4K při 50/60 Hz (4:4:4, 4:2:2, 4:2:0), 4K při 100/120 Hz (4:4:4, 4:2:2, 4:2:0)
 - Vypnuto: Podporuje rozlišení 4K při 50/60 Hz (4:2:0)
- Použijte certifikovaný kabel s logem HDMI.
- Pokud nepoužijete certifikovaný kabel HDMI, obrazovka nemusí zobrazovat nebo může dojít k chybě připojení.
- Doporučené typy kabelů HDMI
 - Ultra High-Speed HDMI[®]/TM kabel (3 m nebo méně)

USB

Některé huby USB nemusí fungovat. Pokud není zařízení USB připojené pomocí huby USB rozpoznáno, připojte jej přímo k portu USB na TV.



✓ Poznámka

- Pro optimální připojení používejte kabely HDMI a zařízení USB s rámečkem, který má tloušťku menší než 10 mm, šířku menší než 18 mm a průměr kabelu 8 mm. Pokud nelze kabel USB nebo paměťové zařízení USB připojit k portu USB televizoru, použijte prodlužovací kabel, který podporuje USB 2.0 nebo vyšší.

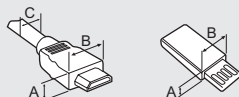

* A ≤ 10 mm

* B ≤ 18 mm

* C ≤ 8 mm

IR Blaster

Ovládejte set-top box (kabel/satelit/IP/OTT), přehrávač Blu-ray/DVD, soundbar, herní konzole atd. pomocí IR Blasteru. (Závisí na zemi)

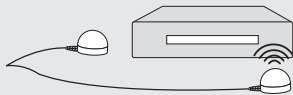

✓ Poznámka

- Připojte kabel IR Blasteru k portu pro IR Blaster na televizoru.
- Umístěte oba konce (jeden nebo dva) IR Blasteru před externí zařízení, jak je znázorněno na obrázku.
- K ovládní zařízení použijte nastavení dálkového ovladače. Přejděte na [Zařízení] → [Externí zařízení] → [Nastavení dálkového ovladače].
- Zajistěte IR Blaster pomocí dodané pásky 3M.

Modul CI

Pro zobrazení kódovaných (placených) vysílání v režimu digitální televize. (V závislosti na modelu)

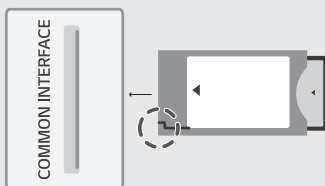

✓ Poznámka

- Zkontrolujte, zda je modul CI vložen do slotu **COMMON INTERFACE** se správnou orientací. Pokud modul není vložen správně, může dojít k poškození televizoru nebo slotu **COMMON INTERFACE**.
- Pokud televizor nemá obraz nebo zvuk při připojení modulu CI + CAM, kontaktujte provozovatele pozemního/ kabelového/ satelitního vysílání.

Externí zařízení

Dostupná externí zařízení jsou: Přehrávač Blu-ray, HD přijímače, DVD přehrávače, videorekordéry, audiosystémy, paměťová zařízení USB, počítače, herní zařízení a další externí zařízení.

✓ Poznámka

- Připojení externích zařízení se může u různých modelů lišit.
- Externí zařízení lze připojovat k televizoru bez ohledu na pořadí televizního portu.
- Když nahráváte televizní pořad do rekordéru Blu-ray/DVD nebo videorekordéru, připojte vstupní kabel televizního signálu k televizoru prostřednictvím rekordéru DVD nebo videorekordéru. Další informace o nahrávání najdete v návodu k připojenému zařízení.
- Pokyny k používání externího zařízení naleznete v příslušném návodu k použití.
- Když k televizoru připojujete herní zařízení, použijte kabel dodaný společně s herním zařízením.
- V režimu PC může vznikat šum v souvislosti s rozlišením, svislým vzorem, kontrastem nebo jasnem. Pokud vzniká šum, změňte vstup PC na jiné rozlišení, změňte obnovovací frekvenci na jinou hodnotu nebo upravte jas a kontrast v nabídce [Obraz], dokud se obraz nevyjasní.
- V režimu PC nemusí některá nastavení rozlišení fungovat správně v závislosti na grafické kartě.
- Pokud je na počítači přehráván obsah v rozlišení Ultra HD, může dojít k dočasnému narušení videa nebo zvuku v závislosti na výkonu počítače. (V závislosti na modelu)
- Při připojování ke kabelové síti LAN doporučujeme používat kabel kategorie 7 (CAT 7). (Pouze tehdy, je-li k dispozici port LAN.)

6 Odstraňování potíží

Televizor nelze ovládat dálkovým ovladačem.	<ul style="list-style-type: none">• Zkontrolujte čidlo dálkového ovladače a zkuste znovu.• Zkontrolujte, zda se mezi výrobkem a dálkovým ovladačem nenachází překážka.• Zkontrolujte stav baterií a zda jsou správně vloženy (⊕ na ⊕, ⊖ na ⊖).
Nezobrazuje se žádný obraz a není slyšet žádný zvuk.	<ul style="list-style-type: none">• Zkontrolujte, zda je výrobek zapnutý.• Zkontrolujte, zda je napájecí kabel připojen k elektrické zásuvce.• Zkontrolujte, zda není vadná elektrická zásuvka – připojte do ní jiná zařízení.
Televizor se náhle vypne.	<ul style="list-style-type: none">• Zkontrolujte nastavení napájení. Mohlo dojít k výpadku napájení.• Zkontrolujte, zda je funkce automatického vypnutí aktivována v nastavenou dobu.• Je-li televizor zapnutý, ale bez signálu, vypne se televizor automaticky po 15 minutách nečinnosti.
Při připojení k počítači (HDMI) není detekován žádný signál.	<ul style="list-style-type: none">• Vypněte/zapněte televizor pomocí dálkového ovladače.• Připojte kabel HDMI znovu.• Zapněte televizor a restartujte počítač.
Neobvyklý obraz	<ul style="list-style-type: none">• Pokud je výrobek při dotyku studený, můžete po jeho zapnutí pozorovat nepatrné blikání. Jde o normální jev, výrobek je v pořádku.• Tento panel je moderní zařízení obsahující miliony pixelů. Na panelu můžete vidět drobné černé nebo jasně barevné tečky (bílé, červené, modré nebo zelené) velikosti 1 ppm. Nejedná se o závadu a neovlivňuje to výkon ani spolehlivost výrobku. Tento jev se vyskytuje také u výrobků třetích stran a není důvodem pro výměnu nebo vrácení peněz.• Na základě pozice, ze které panel sledujete (vlevo/vpravo/nahore/dole), se může jas a barvy panelu lišit. Tento jev je způsoben povahou panelu. Nesouvisí s výkonem výrobku a nejedná se o závadu.
Vytvářený zvuk	<ul style="list-style-type: none">• „Praskání“: Praskání, ke kterému dochází při sledování nebo vypnutí televizoru, vzniká tepelným smršťováním plastu kvůli teplotě a vlhkosti. Tento zvuk je běžný u výrobků, u kterých dochází k tepelné deformaci.• Bzučení elektrických obvodů/panelu: Tichý zvuk vzniká ve vysokorychlostním spínacím obvodu, který dodává velké množství proudu pro provoz výrobku. Liší se v závislosti na výrobku. Tento vytvářený zvuk nemá vliv na výkon ani spolehlivost výrobku.



- Z hadříku vyždímejte přebytečnou vodu nebo čisticí prostředek.
- Vodu ani čisticí prostředek nestříkejte přímo na obrazovku televizoru.
- Na hadřík nastříkejte přiměřené množství vody nebo čisticího prostředku potřebné k očištění obrazovky.

7 Technické údaje

(Závisí na zemi)

Specifikace vysílání				
	Digitální TV			Analogová TV
Televizní systém	DVB-T/T2, DVB-C, DVB-S/S2			PAL B/B, PAL B/G, PAL D/K, PAL-I, SECAM B/G, SECAM D/K, NTSC-M
Programové pokrytí	DVB-S/S2 ¹⁾	DVB-C ¹⁾	DVB-T/T2 ¹⁾	46 až 862 MHz
	950 až 2 150 MHz	46 až 890 MHz	VHF III: 174 až 230 MHz UHF IV: 470 až 606 MHz UHF V: 606 až 862 MHz S pásmo II: 230 až 300 MHz S pásmo III: 300 až 470 MHz	
Maximální počet uložených programů	6 000		3 000	
Impedance externí antény	75 Ω			
Modul CI (Š x V x H)	100,0 mm x 55,0 mm x 5,0 mm			

1) Pouze model s podporou DVB-T2/C/S2.

Bezdrátový modul (LGSBWAC95) – technické údaje

Bezdrátové sítě LAN (IEEE 802.11a/b/g/n/ac)

Frekvenční rozsah	Výstupní výkon (max.)
2 400 až 2 483,5 MHz	19 dBm
5 150 až 5 725 MHz	18 dBm
5 725 až 5 850 MHz	13,5 dBm

Bluetooth

Frekvenční rozsah	Výstupní výkon (max.)
2 400 až 2 483,5 MHz	9 dBm

Kanály pásma se mohou v různých zemích lišit. Uživatel proto nemůže změnit ani upravit provozní frekvenci. Tento produkt je nastaven podle regionální tabulky frekvencí.

Informace pro uživatele: Toto zařízení by mělo být instalováno a používáno s minimální vzdáleností 20 cm mezi zařízením a vaším tělem.

Podmínky prostředí

Provozní teplota	0 °C až 40 °C
Provozní vlhkost vzduchu	Méně než 80 %
Teplota pro skladování	-20 °C až 60 °C
Vlhkost pro skladování	Méně než 85 %

- Informace o napájení a spotřebě energie naleznete na štítku připevněném k výrobku.
 - Typická spotřeba energie se měří v souladu s normou IEC 62087 nebo energetickými předpisy jednotlivých zemí.
 - * U některých modelů je štítek umístěn uvnitř krytu terminálu pro připojení externího zařízení.
 - * V závislosti na konkrétním modelu nebo zemi nemusí být typická spotřeba energie na štítku uvedena.

Informační upozornění k softwaru s otevřeným zdrojovým kódem

Chcete-li získat zdrojový kód na základě licence GPL, LGPL, MPL a dalších licencí k softwaru s otevřeným zdrojovým kódem, který tento výrobek obsahuje, navštivte webový server <https://opensource.lge.com>.

Kromě zdrojového kódu si lze stáhnout všechny zmiňované licenční podmínky, vyloučení záruky a upozornění na autorská práva.

Společnost LG Electronics vám také poskytne otevřený zdrojový kód na disku CD-ROM za poplatek pokrývající náklady na distribuci (např. cenu média, poplatky za dopravu a manipulaci), a to na základě žádosti zasláné e-mailem na adresu opensource@lge.com.

Tato nabídka platí po dobu tří let od posledního odeslání produktu. Tato nabídka platí pro každého, kdo obdrží tuto informaci.

Licence

HDMI™
HIGH-DEFINITION MULTIMEDIA INTERFACE

HEVC Advance™
Covered by patents at patentlist.accessadvance.com

QUICKSET®

(Pouze modely podporující dálkový ovladač Magic)

8 Bezpečnostní opatření k ochraně obrazovky OLED TV

Na rozdíl od běžných LED/LCD s podsvícením obrazu vyzařují televizory OLED světlo každým jednotlivým pixelem. Nabízejí tedy dokonalou černou barvu a ostrý obraz.

Vzhledem k povaze organických materiálů použitých k dosažení kvality obrazu ve vysokém rozlišení dochází v určitých případech u displejů OLED k tzv. obrazovému otisku, což může být trvalý jev. Tento jev se vyskytuje u všech panelů OLED, a přestože doporučené režimy obrazu mohou obrazový otisk minimalizovat, současná technologie mu zcela zabránit nedokáže.

Dlouhodobé zobrazení statického obrazu nebo opakované zobrazení stejného obrazu může způsobit obrazový otisk, což je vzhledem k povaze televizorů s panelem OLED běžné. Tento produkt je vybaven integrovanou funkcí ochrany obrazovky. Vyvarujte se zobrazování obrazů, které mohou způsobit obrazový otisk do displeje, a postupujte podle doporučení.

Obrazy, které pravděpodobně způsobí obrazový otisk do displeje

- Černé oblasti nahoře a dole a/nebo na levé a pravé straně obrazovky.
- Obrazy, jejichž poměr stran je 4:3 nebo 21:9.
- Obrazy, které se po dlouhou dobu nepohybují, například označení kanálu, logo stanice, ikona herní konzole, nabídka set-top boxu atd.
- Další typy statických obrazů nebo opakovaně zobrazovaných obrazů.

Funkce [Čištění pixelů] chrání obrazovku OLED TV





Televizor OLED je vybaven funkcí čištění pixelů, která sama kontroluje stav obrazovky a zabraňuje obrazovému otisku. Automatická funkce se aktivuje, když je televizor vypnutý, ale jen poté, co byl zapnutý v součtu po dobu čtyř hodin za den nebo 2 000 hodin za rok.



Když je tato funkce aktivní, mohou se v horní a dolní části obrazovky objevit vodorovné čáry.

Čištění pixelů trvá přibližně 1 hodinu a vyžaduje, aby byl televizor připojen ke zdroji napájení.

- Chcete-li tuto funkci spustit ručně, stiskněte na dálkovém ovladači tlačítko , přejděte do  → [Podpora] → [Spořič obrazovky OLED] a zvolte možnost [Čištění pixelů].

Doporučení pro minimalizaci obrazového otisku

Pokud televizor sledujete dlouhodobě, stiskněte na dálkovém ovladači tlačítko , přejděte do  → [Obraz] → [Select Mode] a nastavte režim na [Eco], přejděte do nabídky [Pokožila nastavení] → [Jas] a nastavte [Jas OLED pixelů] na nižší úroveň. Dále stiskněte na dálkovém ovladači tlačítko , přejděte do  → [Podpora] → [Spořič obrazovky OLED] a nastavte hodnotu [Upravte jas loga] na [Vysoký].

Pokud po stranách obrazovky pozorujete černé pruhy, stiskněte na dálkovém ovladači tlačítko , dále  a přejděte na [Obraz] → [Poměr stran] → [Výběr uživatele] → [Vertikální zoom] nebo [4směrné přiblížení], čímž černé pruhy odstraníte.

Vypněte nabídky nastavení zařízení, jako jsou set-top boxy, aby se na obrazovce dlouho nezobrazovaly.

Poznámka

- Pokud se na obrazovce dlouhodobě zobrazuje statický obraz, jas obrazovky se automaticky sníží a poté se obnoví, jakmile se obsah obrazovky změní. Toto je standardní funkce pro minimalizaci retence obrazu.



Model a sériové číslo produktu jsou umístěny na zadní a jedné boční straně produktu. Poznamenejte si je níže pro případ potřeby servisu.

Model

Sériové číslo