

PŘÍRUČKA PRO UŽIVATELE

Wi-Fi

SOUND BAR

Před uvedením své soupravy do provozu si prosím přečtěte pozorně tento návod a uschovejte jej pro budoucí použití.

Model

SP11RA (SP11RA, SPP8M-W, SPP11M-SL, SPP11M-SR)

Rychlý průvodce pro zvukový panel

Instalace a použití produktu

1 Připojte zvukový panel k televizi pomocí optického kabelu nebo kabelu HDMI.

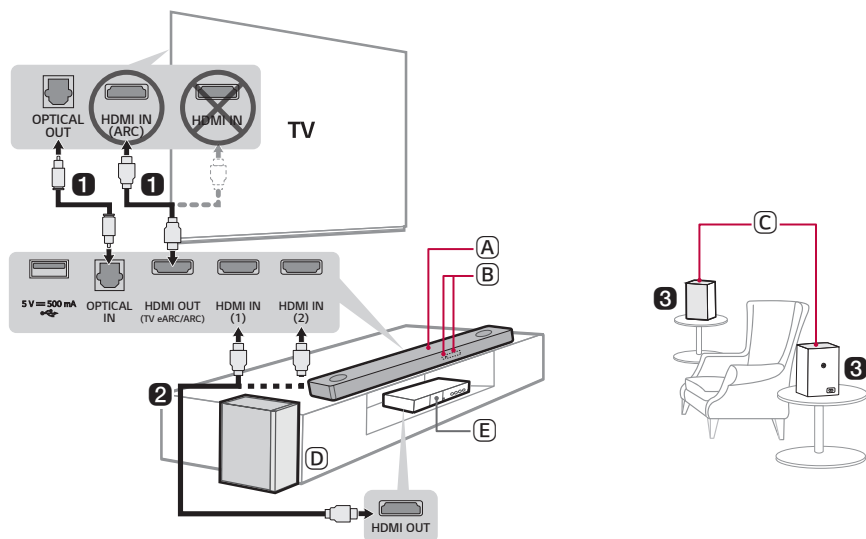

- (A) Zvukový panel
- (B) Přijímač dálkového ovládání / Stavový displej
- (C) Bezdrátové zadní reproduktory
- (D) Bezdrátový subwoofer - Nainstalujte ho v blízkosti zvukového panelu.
- (E) Externí zařízení - (Blu-ray přehrávač, herní konzole atd.)

- 2 Pokud používáte externí zařízení (například Blu-ray přehrávač, herní konzole atd.), připojte ho ke zvukovému panelu pomocí kabelu HDMI.
- 3 Proveďte připojení k napájení v následujícím pořadí: bezdrátový subwoofer → bezdrátové zadní reproduktory → Sound Bar. Poté zapněte Sound Bar. Když je automaticky navázáno spojení se zvukovým panelem, LED kontroly na bezdrátovém subwooferu a bezdrátových zadních reproduktorech se rozsvítí zeleně. (→ Viz Připojení k produktu na straně 6.)



4 Použití produktu s vaším televizorem (→ Viz Připojení k televizoru na straně 29.)

- 1 Stiskněte opakovaně tlačítko **Funkce** , dokud se na stavovém displeji nezobrazí **OPT/HDMI ARC**.
- 2 V nastavení televizoru nastavte výstupní reproduktor na [HDMI ARC], [Optický] nebo [Externí reproduktor].
- 3 Pokud je televizor správně připojen k produktu, zobrazí se na stavovém displeji **OPT, ARC** nebo **E-ARC** spolu se zvukem.

5 Připojení produktu ke smartphonu přes Wi-Fi (→ Viz Spojení se smartphonem přes Wi-Fi na straně 15.)



- 1 Připojte svůj smartphone k Wi-Fi.
- 2 Nainstalujte **aplikaci LG Sound Bar** z obchodů Google Play nebo App Store.
- 3 Spusťte **aplikaci LG Sound Bar** a postupujte podle pokynů.
- 4 Produkt se připojí k vašemu smartphonu a můžete jej ovládat pomocí **aplikace LG Sound Bar**.

6 Připojení produktu ke smartphonu přes Bluetooth (→ Viz Připojení prostřednictvím Bluetooth na straně 37.)

- 1 Na svém smartphonu klepněte na tlačítko **Nastavení**  a zvolte **Bluetooth** . Zapněte funkci **Bluetooth**. (**Vypnuto** > **Zapnuto**)
- 2 Stiskněte tlačítko **Bluetooth párování** . Po chvíli uvidíte na stavovém displeji **BT READY**.
- 3 Vyhledejte a klepněte na LG_Speaker_SP11RA_XXXX nebo na název, který jste zaregistrovali v aplikaci Google Home.
- 4 Když je produkt připojen k vašemu smartphonu prostřednictvím **Bluetooth**, uvidíte, že se stavový displej mění v pořadí **PAIRED** → **Název připojeného Bluetooth zařízení** → **BT**.

Ruční připojení zvukového panelu k bezdrátovému subwooferu nebo bezdrátovým zadním reproduktorům (→ Viz „Ruční připojení bezdrátového subwooferu a bezdrátových zadních reproduktorů“ na straně 8.)

Pokud vidíte červenou LED kontrolku na zadní straně bezdrátového subwooferu nebo na zadních bezdrátových reproduktorech, znamená to, že zvukový panel není připojen k reproduktorům. V takovém případě je připojte v následujícím pořadí.

- ① Vypněte zvukový panel stisknutím tlačítka **Power** .
- ② Stiskněte **PAIRING (Párování)** na zadní straně odpojeného bezdrátového subwooferu nebo bezdrátových zadních reproduktorů. Ověřte, zda LED kontrolka bliká zeleně.
 - Pokud na zadní straně bezdrátového subwooferu nebo bezdrátových zadních reproduktorů stále vidíte červenou LED kontrolku, znovu stiskněte a podržte tlačítko na zadní straně subwooferu nebo bezdrátových zadních reproduktorů.
- ③ Zapněte zvukový panel stisknutím tlačítka **Power** .
- ④ Po navázání spojení se na zadní straně bezdrátového subwooferu nebo na bezdrátových zadních reproduktorech rozsvítí zelená kontrolka.

Rychlý průvodce pro zvukový panel

- 2 Instalace a použití produktu

Instalace

- 6 Připojení k produktu
- 15 Spojení se smartphonem přes Wi-Fi
- 18 Resetování produktu

Popis produktu

- 19 Přední strana
- 21 Zadní strana
- 22 Popis dálkového ovladače

Připojení k televizoru

- 29 Připojení pomocí optického kabelu
- 31 Připojení pomocí kabelu HDMI
- 33 Připojení prostřednictvím Bluetooth

Připojení k externímu zařízení

- 34 Připojení pomocí kabelu HDMI
- 36 Připojení pomocí optického kabelu

Použití produktu jako audio systému

- 37 Připojení prostřednictvím Bluetooth
- 40 Připojení k paměťovému zařízení USB
- 42 Použití aplikace LG Sound Bar
- 43 Kompatibilita s Google Assistant
- 44 Funguje s Apple AirPlay
- 45 Připojení ke Spotify
- 46 Práce s Alexou

Přípevnění produktu na zeď

- 50 Přípevnění produktu na zeď
- 52 Montáž bezdrátových zadních reproduktorů na zeď

Bezpečnostní opatření

- 53 Bezpečnost a předpisy

Než nahlásíte poruchu produktu

- 56 Odstraňování problémů

Dodatek

- 60 Technické údaje
- 62 Registrované obchodní známky a licence
- 63 Co potřebujete vědět o síťových službách
- 63 Oznámení o softwaru open source
- 64 Manipulace s výrobkem

Instalace

! Připojení k produktu

Po připojení zvukového panelu k bezdrátovému subwooferu a bezdrátovým zadním reproduktorům si můžete vychutnat bohatší zvuk.

Automatické připojení bezdrátového subwooferu a bezdrátových zadních reproduktorů

Po dokončení instalace se bezdrátový subwoofer a bezdrátové zadní reproduktory automaticky připojí ke zvukovému panelu. Připojte zvukový panel k subwooferu a bezdrátovým zadním reproduktorům v následujícím pořadí.

- 1** Připojte napájecí kabely k bezdrátovému subwooferu a bezdrátovým zadním reproduktorům.
- 2** Připojte napájecí kabely připojené k bezdrátovému subwooferu a bezdrátovým zadním reproduktorům do zásuvky.
- 3** Připojte napájecí kabel zvukového panelu do zásuvky.

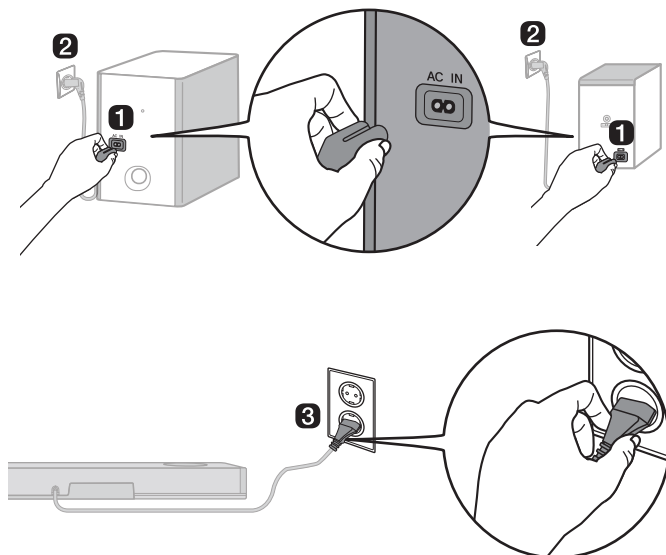

- 4** Když se spojení naváže automaticky, rozsvítí se zelené LED kontrolky na zadní straně bezdrátového subwooferu a bezdrátových zadních reproduktorech.

Kontrola připojení pomocí LED kontrolky na zadní straně bezdrátového subwooferu a bezdrátových zadních reproduktorů

Stav připojení můžete zkontrolovat pomocí LED kontrolky na zadní straně bezdrátového subwooferu nebo na zadních bezdrátových reproduktorech.

Barva LED kontrolky	Stav
Blikající zelená	Probíhá připojování
Zelená	Připojení proběhlo úspěšně
Červená	Špatné připojení nebo subwoofer či bezdrátové zadní reproduktory jsou v pohotovostním režimu
Vypnuto	Není připojen napájecí kabel

Ruční připojení bezdrátového subwooferu a bezdrátových zadních reproduktorů

Pokud vidíte červenou LED kontrolku na zadní straně bezdrátového subwooferu nebo na zadních bezdrátových reproduktorech, znamená to, že zvukový panel není připojen k subwooferu nebo zadním bezdrátovým reproduktorům. V takovém případě je připojte v následujícím pořadí:

- 1 Vypněte zvukový panel stisknutím tlačítka **Power** (🔌).
- 2 Stiskněte tlačítko **PAIRING (Pairing)** na zadní straně bezdrátového subwooferu nebo bezdrátových zadních reproduktorů. Zkontrolujte, zda LED kontrolka na zadní straně subwooferu nebo bezdrátových zadních reproduktorů bliká zeleně. Pokud na bezdrátovém subwooferu nebo bezdrátových zadních reproduktorech stále vidíte červenou LED kontrolku, znovu stiskněte a podržte tlačítko na zadní straně subwooferu nebo bezdrátových zadních reproduktorech.

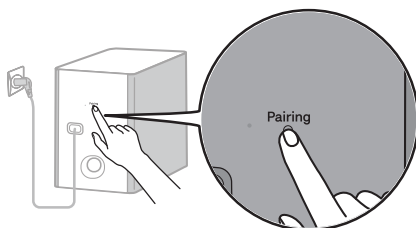

Ruční připojení bezdrátového subwooferu

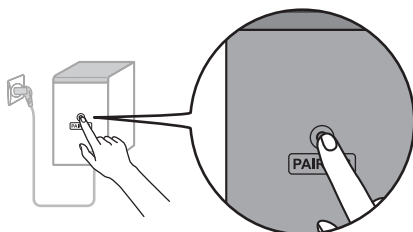

Ruční připojení bezdrátových zadních reproduktorů

- 3 Zapněte zvukový panel stisknutím tlačítka **Power** (🔌).
- 4 Když se spojení naváže, rozsvítí se na zadní straně bezdrátového subwooferu nebo na bezdrátových zadních reproduktorech zelená LED kontrolka.

✓ **Poznámka**

- Nainstalujte zvukový panel co nejbližše k bezdrátovému subwooferu. Čím menší je vzdálenost mezi zvukovým panelem a bezdrátovým subwooferem, tím lepší je kvalita zvuku.
- Ujistěte se, že mezi zvukovým panelem a bezdrátovým subwooferem nejsou žádné překážky.
- Zadní reproduktory udržujte ve vzdálenosti alespoň 30 cm od televizoru nebo monitoru.
- Abyste zabránili bezdrátovému rušení, udržujte vzdálenost alespoň 1 m mezi zvukovým panelem nebo bezdrátovým subwooferem, bezdrátovými zadními reproduktory a jakýmkoli periferními zařízeními, která generují silné elektromagnetické vlny (např. bezdrátové směrovače, mikrovlnné trouby atd.).

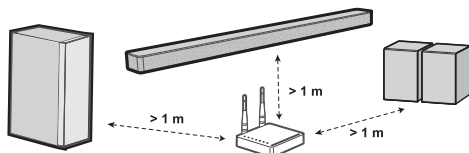

Nastavení prostorového zvuku

Funkce prostorového zvuku vám umožní poslouchat moderní 3D zvuk produkovaný více zvukovými kanály z reproduktorů, bez ohledu na kanály v původně zaznamenaném obsahu.

Pokud například posloucháte hudbu nahranou na 2.0 kanálech se standardními zvukovými efekty, zatímco jsou připojeny bezdrátové zadní reproduktory, uslyšíte následující rozdíl.

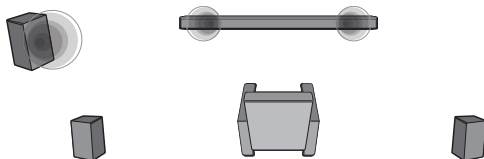

Když je prostorový zvuk vypnutý

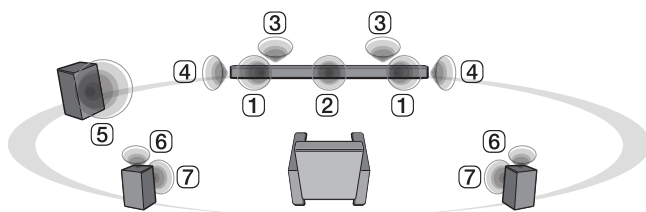

Když je prostorový zvuk zapnutý

- ✓ **Poznámka** • Pozice reproduktorů jsou následující.

①	Přední reproduktory
②	Středový reproduktor
③	Horní reproduktory
④	Boční reproduktory
⑤	Subwoofer
⑥	Zadní horní reproduktory
⑦	Zadní reproduktory

Zapnutí/vypnutí prostorového zvuku

- 1 Stiskněte tlačítko **Nastavení** . Produkt vstoupí do režimu nastavení a zobrazí se **OFF-AUTO POWER** nebo **ON-AUTO POWER**.

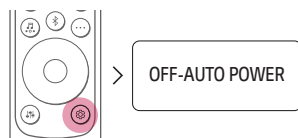



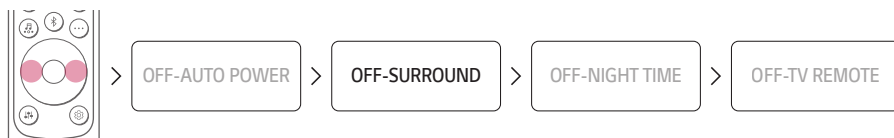



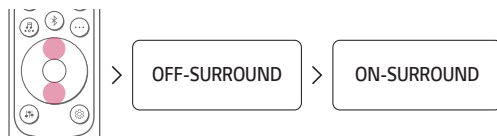





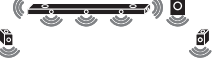

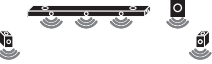

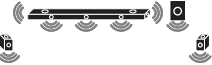



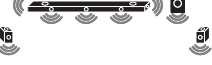

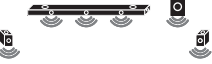
- 2 Když se po stavovém displeji posouvá **OFF-AUTO POWER** nebo **ON-AUTO POWER**, stiskněte tlačítko **Doleva/doprava** a zvolte nastavení prostorového zvuku. Zobrazí se stav prostorového zvuku, **OFF-SURROUND** nebo **ON-SURROUND**.

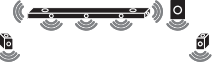





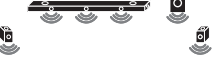

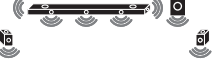





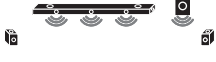
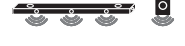

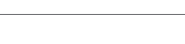







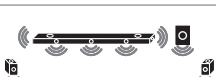

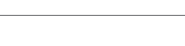
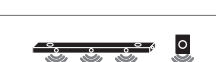

- 3 Když se po stavovém displeji posouvá **OFF-SURROUND** nebo **ON-SURROUND**, stiskněte tlačítko **Nahoru/dolů** pro vypnutí nebo zapnutí prostorového zvuku.

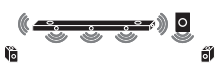

Zvuk reproduktorů založený na vstupních kanálech

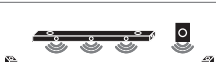
Zvukové efekty	Vstup		Výstup	
			Zadní reproduktory nepřipojeny	Zadní reproduktory připojeny
AI SOUND PRO Zvuk přizpůsobený pomocí umělé inteligence	Kanály 2.0			
	Kanály 5.1	DTS		
		Jiné		
Kanály 7.1 nebo další				
STANDARD Můžete si vychutnávat optimalizovaný zvuk.	Kanály 2.0			
	Kanály 5.1	DTS		
		Jiné		
Kanály 7.1 nebo další				
MUSIC Zvuk obohacený o technologii MERIDIAN	Kanály 2.0			
	Kanály 5.1	DTS		
		Jiné		
Kanály 7.1 nebo další				

Zvukové efekty	Vstup		Výstup	
			Zadní reproduktory nepřipojeny	Zadní reproduktory připojeny
CINEMA 3D zvuk kina	Kanály 2.0			
	Kanály 5.1			
	Kanály 7.1 nebo další			
CLEAR VOICE Čistý zvuk hlasu zvyšuje kvalitu hlasového zvuku	Kanály 2.0			
	Kanály 5.1	DTS		
		Jiné		
Kanály 7.1 nebo další				
SPORTS Realistický zvuk jako na stadionu	Kanály 2.0			
	Kanály 5.1	DTS		
		Jiné		
Kanály 7.1 nebo další				
GAME Optimalizovaný zvuk pro hry	Kanály 2.0			
	Kanály 5.1	DTS		
		Jiné		
Kanály 7.1 nebo další				

Zvukové efekty	Vstup	Výstup	
		Zadní reproduktory nepřipojeny	Zadní reproduktory připojeny
BASS BLAST (BASS BLAST+) Zvuk s posílenými basy	Kanály 2.0		
	Kanály 5.1		
	Kanály 7.1 nebo další		

| Spojení se smartphonem přes Wi-Fi

Aplikace LG Sound Bar umožňuje připojení produktu k síti a ovládání produktu.

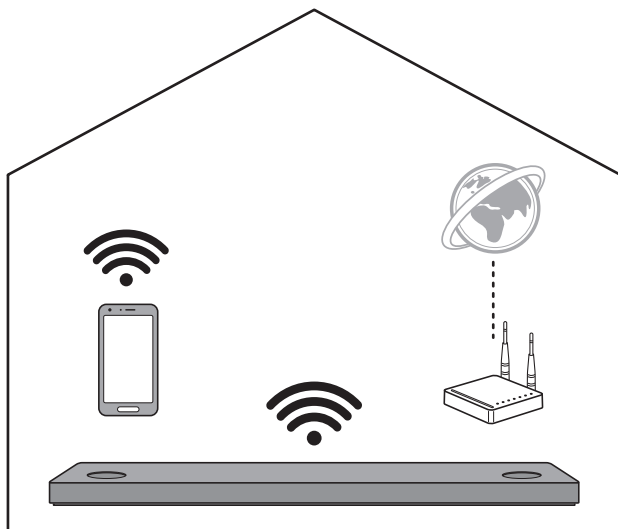

Nejprve zkontrolujte následující.

- Máte bezdrátový router?
 - Chcete-li propojit svůj smartphone a produkt přes Wi-Fi, musíte mít bezdrátový router.
 - Ujistěte se, že jsou oba připojeni ke stejné síti Wi-Fi.
- Má váš smartphone povolený **Bluetooth**?
 - Povolte **Bluetooth** na svém smartphonu.
 - Pokud je povoleno **Bluetooth**, můžete se snadno připojit k Wi-Fi. Pokud je **Bluetooth** deaktivováno, produkt se nemusí zaregistrovat v **aplikaci LG Sound Bar**.
- **Aplikace LG Sound Bar** je k dispozici ve verzích uvedených níže.
 - Android™ OS: Verze 5.0 nebo vyšší
 - iOS OS: Verze 10 nebo vyšší

Instalace aplikace

Nainstalujte **aplikaci LG Sound Bar** na svůj smartphone. Chcete-li nainstalovat **aplikaci LG Sound Bar**, můžete naskenovat QR kód pomocí aplikace pro skenování QR kódu nebo ji stáhnout z obchodů Google Play nebo App Store.

Stažení pomocí QR kódu

- 1 Naskenujte níže uvedený QR kód pomocí aplikace pro skenování QR kódů.
- 2 Budete přesměrováni na stránku, kde si můžete stáhnout **aplikaci LG Sound Bar**. Klepnutím na aplikaci ji nainstalujete.



(Android Phone OS)



(iPhone OS)

Stahování z obchodů Google Play nebo App Store

Na svém smartphonu přejděte na **Google Play** nebo **App Store**, vyhledejte **aplikaci LG Sound Bar** a nainstalujte ji.



Android™ Phone



iPhone

-
- ✓ **Poznámka**
- Položky nabídky Nastavení se mohou lišit v závislosti na výrobci smartphonu a operačním systému.
 - Google, Android, Google Play, Google Home and Chromecast built-in jsou ochranné známky společnosti Google LLC.

Spojení se smartphonem pomocí aplikace LG Sound Bar

Chcete-li používat síťové služby, musíte produkt připojit ke smartphonu prostřednictvím Wi-Fi v **aplikaci LG Sound Bar**.

Způsob instalace aplikace se liší v závislosti na smartphonu.

- 1 Vyhledejte **aplikaci LG Sound Bar** nainstalovanou na svém smartphonu a klepněte na ni.
- 2 Postupujte podle pokynů **aplikace LG Sound Bar**. Budete muset souhlasit s podmínkami služby, obrazovkou průvodce Chromecast a nastavením povolení polohy. Zapněte Wi-Fi a **Bluetooth**.
- 3 Zvolte produkt, který chcete připojit. Tento produkt bude označen jako LG_Speaker_SP11RA_XXXX.

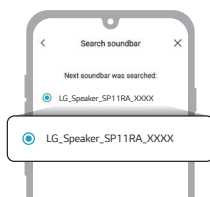

- 4 Vyberte síť Wi-Fi a zadejte heslo.



- 5 Po dokončení připojení produktu v **aplikaci LG Sound Bar** se na stavovém displeji produktu zobrazí **CONNECTED**.

- ✓ **Poznámka**
- Produkt můžete zaregistrovat v aplikaci Google Home. Další informace naleznete na adrese <http://www.google.com/cast/setup/>.
 - Pomocí aplikace Google Home můžete vytvořit skupinu reproduktorů a přidat až 4 zařízení jako skupinu reproduktorů. Přidání příliš mnoha zařízení může být při poslechu hudby nepohodlné.
 - Pokud chcete zkontrolovat nebo změnit výchozí registrovanou přezdívku nebo název produktu, připojte se k aplikaci Google Home a klepněte na tlačítko **Nastavení** (⚙️) zařízení.
 - Produkt nelze konfigurovat ani ovládat pomocí aplikace **LG ThinQ**.

Resetování produktu

Pokud je produkt zablokovaný a nefunguje nebo pokud je síťové připojení nestabilní, budete ho muset resetovat. Pokud byla změněna síť Wi-Fi, budete muset produkt resetovat a znovu ho připojit ke smartphonu.

Způsob resetování

- 1 Stiskněte a podržte tlačítko **Wi-Fi**  na horní straně produktu, dokud neuslyšíte zvukový signál.
- 2 Na stavovém displeji se zobrazí **RESET** a všechna nastavení bezdrátové sítě v produktu budou vymazána.

-
- ✔ **Poznámka** • Po resetování produktu budete také muset produkt znovu připojit ke smartphonu prostřednictvím Wi-Fi v **aplikaci LG Sound Bar**.

Jak se odpojit od bezdrátové sítě nebo od bezdrátového zařízení

Stisknutím a podržením tlačítka **Power**  po dobu 3 sekund nebo déle produkt vypnete.

Popis produktu

Přední strana

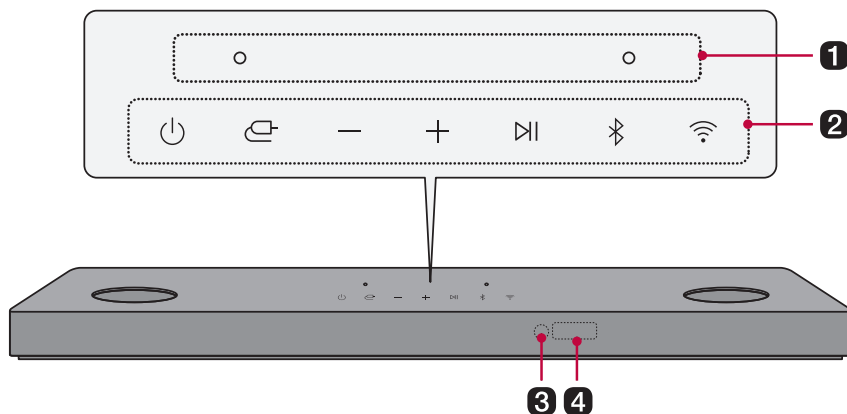



1 Vestavěný mikrofon

Používá se při provádění kalibrace místnosti pomocí umělé inteligence v **aplikaci LG Sound Bar**.

2 Výkon

Zapne nebo vypne produkt.

- Pokud stisknete a podržíte tlačítko **Power**  déle než 3 sekundy, Wi-Fi se odpojí a produkt již nebude vydávat zvuk. Chcete-li zachovat připojení Wi-Fi pro budoucí použití, stiskněte rychle tlačítko **Power** .

Funkce

Opakovaným stisknutím tlačítka vyberte požadovanou funkci nebo vstupní režim.

Stavový displej	Popis
WI-FI	Připojí produkt prostřednictvím Wi-Fi.
BT	Připojí produkt prostřednictvím Bluetooth .
OPT/HDMI ARC	Připojí produkt k televizoru, který podporuje optický kabel, ARC, E-ARC nebo LG Sound Sync.
HDMI 1	Připojí produkt k vstupnímu portu HDMI IN (1)
HDMI 2	Připojí produkt k vstupnímu portu HDMI IN (2)
USB	Připojí produkt k paměťovému zařízení USB.

Hlasitost

Upravuje hlasitost reproduktoru s úrovněmi 0 až 40.

Přehrát/Pozastavit

Umožní pozastavit nebo přehrát hudbu.

Bluetooth párování

Umožňuje vám spárovat zařízení **Bluetooth**, například smartphone, s tímto produktem po dobu tří minut. (→ Viz "Připojení prostřednictvím Bluetooth" na straně 37.)

Wi-Fi

Přejde přímo na Wi-Fi funkci.

3 Příjímač dálkového ovládání

Přijímá bezdrátové signály z dálkového ovladače.

4 Stavový displej

Možnosti, jako vstupní režim a hlasitost, jsou zobrazeny textem.

- Pokud po dobu 15 sekund není aktivní žádný vstup, stavový displej automaticky zeslábne. Po stisknutí tlačítka se stavový displej znovu rozsvítí.
-

✓ Poznámka

- Aby se snížila spotřeba energie, produkt se automaticky vypne po 15 minutách bez vstupního signálu z externího zařízení.

Zadní strana

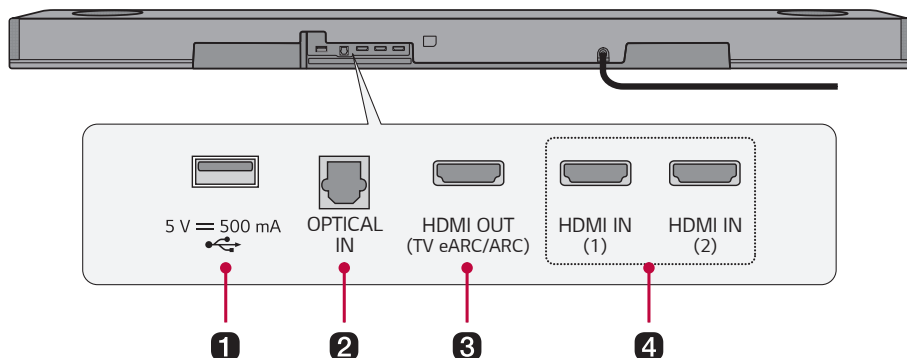

1 USB port	Chcete-li přehrávat hudbu pomocí produktu, připojte paměťové zařízení USB.
2 OPTICAL IN	Připojte televizor k produktu pomocí optického kabelu.
3 HDMI OUT (TV eARC/ARC)	Připojte televizor k produktu pomocí kabelu HDMI.
4 HDMI IN (1)/HDMI IN (2)	Připojte externí zařízení k produktu pomocí kabelu HDMI.

Popis dálkového ovladače

Dálkový ovladač můžete použít k ovládání všech funkcí produktu, od zapnutí/vypnutí až po povolení zvuku kina.

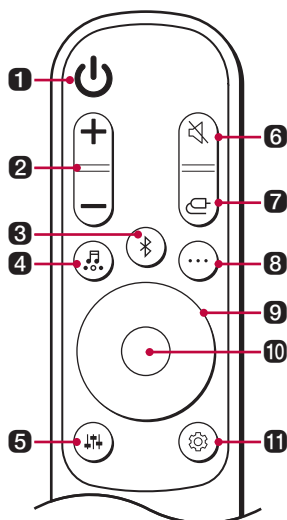

Výměna baterie

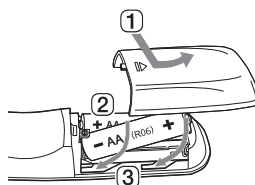

Použijte baterie AA 1,5 V. Vyměňte obě baterie vložením do dálkového ovladače podle vyznačených směrů.

- 1 Otevřete kryt baterie na zadní straně dálkového ovladače.
- 2 Vložte baterie tak, aby konce + a - odpovídaly označením.
- 3 Zavřete kryt baterie.

Při výměně baterie za nesprávný typ hrozí nebezpečí požáru nebo výbuchu.

1 Výkon

Zapne nebo vypne produkt.

2 Hlasitost

Upravuje hlasitost zvuku.

3 Bluetooth párování

Umožňuje vám spárovat zařízení **Bluetooth**, například smartphone, s tímto produktem po dobu tří minut. (→ Viz "Připojení prostřednictvím Bluetooth" na straně 37.)

4 Zvukové efekty



Stisknutím tlačítka vyberte požadované zvukové pole.

Stavový displej	Popis
AI SOUND PRO	Umělá inteligence vybírá optimální nastavení zvuku podle vašeho obsahu.
STANDARD	Můžete si vychutnávat optimalizovaný zvuk.
HUDBA	Zažijte prémiovou zvukovou technologii MERIDIAN.
KINO	Přehrávejte obsah s 3D zvukem podobným kinu.
ČISTÝ HLAS	Čistý zvuk hlasu zvyšuje kvalitu hlasového zvuku
SPORT	Realistický zvuk jako na stadionu
HRY	Optimalizovaný zvuk pro hry
BASS BLAST (BASS BLAST+)	Basové zvuky jsou vylepšeny.

- Zvukové efekty nelze změnit, když jsou povoleny Dolby Atmos® nebo DTS:X®. Po stisknutí tlačítka **Zvukové efekty** se na stavovém displeji zobrazí **NOT SUPPORTED**.

5 Ladění zvuku

Upravuje úroveň zvuku připojeného reproduktoru. Před stisknutím tlačítek **Nahoru/dolů** pro zvýšení/snížení hlasitosti zvuku stiskněte tlačítko **Ladění zvuku** a poté tlačítko **Doleva/doprava**.

Stavový displej	Připojený reproduktor	Nastavitelný rozsah
WF	Subwoofer	-15 - 6
C	Středový reproduktor	-6 - 6
OVC	Horní reproduktor	-6 - 6
S	Boční reproduktor	-6 - 6
R	Zadní reproduktor	-6 - 6
ROV	Zadní horní reproduktor	-6 ~ 6
TRE	Přední reproduktor (výšky)	-5 - 5
BAS	Přední reproduktor (basy)	-5 - 5

- Nastavení hlasitosti zadních reproduktorů je možné pouze tehdy, jsou-li připojeny.

6 Ztlumit

Vypne zvuk z produktu.

7 Funkce

Opakovaným stisknutím tlačítka vyberte požadovanou funkci nebo vstupní režim.

8 Informace

Zobrazte informace o připojené Wi-Fi síti nebo **Bluetooth**.

Vstupní režim / funkce	Zobrazení na stavovém displeji
WI-FI	Název připojené aplikace
BT	Název připojeného zařízení Bluetooth
OPT/ARC/E-ARC/HDMI1/ HDMI2	Aktuální zdroj zvuku
USB	Název aktuálního zvukového souboru

9 Nahoru/dolů/ doleva/doprava



Toto tlačítko se používá při nastavení všech funkcí.

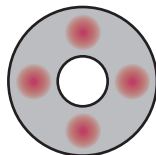

Nahoru/dolů: Posouvá složkami na paměťovém zařízení USB. Stisknutím tlačítka můžete vybrat požadovanou složku.

Doleva/doprava: Pokud přehráváte předchozí skladbu, stiskněte levé tlačítko. Pokud přehráváte další skladbu, stiskněte pravé tlačítko.

10 Přehrát/ Pozastavit

Pokud přehráváte nebo pozastavujete skladbu, stiskněte toto tlačítko.

- Při poslechu hudby na paměťovém zařízení USB můžete vybrat režim přehrávání stisknutím tlačítka po dobu 3 sekund nebo déle, poté stisknutím tlačítka **Nahoru/dolů** vyberte požadovanou možnost Opakování.

Stavový displej	Popis
OFF	Přehraje soubory v pořadí, potom ukončí přehrávání.
ONE	Přehrává aktuální soubor opakovaně.
FOLDER	Přehrává pouze soubory ve složce ve smyčce
ALL	Přehrává všechny soubory ve smyčce
SHUFFLE	Přehrává náhodný soubor, dokud nebudou přehrány všechny soubory, a poté přehrávání ukončí.

11 Nastavení

Umožňuje vám upravit nastavení tohoto produktu: AUTO POWER, SURROUND, NIGHT TIME, TV REMOTE. Stiskněte tlačítko **Nastavení**  a zvolte nastavení pomocí tlačítka **Doleva/doprava**, než stisknete tlačítko **Nahoru/dolů** pro vypnutí/zapnutí zastavení.

- **AUTO POWER:** Když je televizor nebo externí zařízení zapnuto nebo vypnuto, produkt se rovněž automaticky zapne nebo vypne. Je k dispozici, pouze pokud je produkt připojen k televizoru optickým kabelem. (→ Viz Použití funkce Auto Power na straně 27.)
- **SURROUND:** Funkce prostorového zvuku vám umožní poslouchat moderní 3D zvuk produkovaný více zvukovými kanály z reproduktorů, bez ohledu na kanály v původně zaznamenaném obsahu. (→ Viz Zapnutí/vypnutí prostorového zvuku na straně 11.)
- **NIGHT TIME:** Snižuje celkovou hlasitost zvuku, ale zvyšuje hlasitost jemných a citlivých zvuků. Tato funkce je užitečná při poslechu hudby nebo filmu pozdě v noci. (→ Viz Použití nočního režimu na straně 28.)
- **TV REMOTE:** Tato pohodlná funkce vám umožňuje nastavit hlasitost produktu pomocí dálkového ovladače vašeho televizoru. (→ Viz Ovládání produktu pomocí dálkového ovládání televizoru na straně 26.)

Ovládání produktu pomocí dálkového ovládání televizoru

Hlasitost produktu lze upravit pomocí dálkového ovladače LG TV a dalších značek.

Funkce ovládatelné dálkovým ovladačem televizoru

Hlasitost, vypnutí/zapnutí ztlumení

Podporované značky televizorů

LG, Panasonic, Philips, Samsung, Sharp Electronics, Sony, Toshiba, Vizio

Aktivace/deaktivace této funkce

- 1 Stiskněte tlačítko **Nastavení** . Produkt vstoupí do režimu nastavení a zobrazí se **OFF-AUTO POWER** nebo **ON-AUTO POWER**.

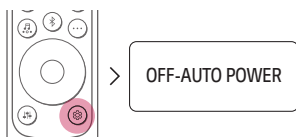

- 2 Když se po stavovém displeji posouvá **OFF-AUTO POWER** nebo **ON-AUTO POWER**, stiskněte tlačítko **Doleva/doprava** pro výběr nastavení dálkového ovladače televizoru. Zobrazený stav dálkového ovladače televizoru je **ON-TV REMOTE** nebo **OFF-TV REMOTE**.



- 3 Když se po stavovém displeji posouvá **ON-TV REMOTE** nebo **OFF-TV REMOTE**, stiskněte tlačítko **Nahoru/dolů** pro vypnutí nebo zapnutí dálkového ovladače televizoru.

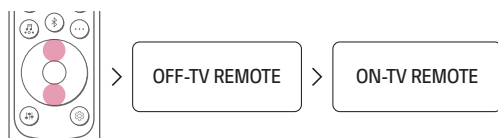

-
- ✓ **Poznámka**
- Stisknutím tlačítka **Nastavení** na dálkovém ovladači televizoru zkontrolujte, zda je zvukový výstup televizoru nastaven na [Externí reproduktor].
 - Produkt nelze ovládat pomocí dálkového ovládání Magic LG TV.
 - Pokud jsou na televizoru zapnuty funkce SIMPLINKnebo Sound Sync, nemusí tato funkce fungovat správně. Stisknutím tlačítka **Nastavení** na dálkovém ovládání televizoru tuto funkci vypnete.
 - Tato funkce nemusí fungovat správně, pokud jsou jednotka a televizor propojeny pomocí kabelu HDMI.

Použití funkce Auto Power

Tato funkce automaticky zapíná a vypíná produkt, když je zapnut nebo vypnut televizor nebo externí zařízení. Když je připojené zařízení zapnuto, produkt se automaticky zapne a vybere funkci podle vstupního signálu.

Aktivace/deaktivace funkce Auto Power

- 1 Stiskněte tlačítko **Nastavení** . Produkt vstoupí do režimu nastavení a zobrazí se **OFF-AUTO POWER** nebo **ON-AUTO POWER**.

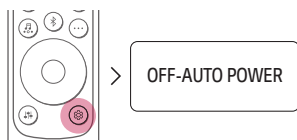

- 2 Když se po stavovém displeji posouvá **OFF-AUTO POWER** nebo **ON-AUTO POWER**, stiskněte tlačítko **Nahoru/dolů** pro vypnutí nebo zapnutí prostorové funkce Auto Power.

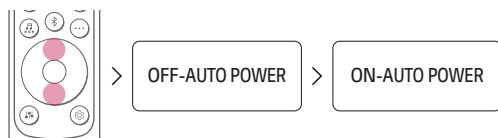

Použití nočního režimu

Snižuje celkovou hlasitost zvuku, ale zvyšuje hlasitost jemných a citlivých zvuků. Tato funkce je užitečná při poslechu hudby nebo filmu pozdě v noci.

Aktivace/deaktivace funkce nočního režimu

- 1 Stiskněte tlačítko **Nastavení** . Produkt vstoupí do režimu nastavení a zobrazí se **OFF-AUTO POWER** nebo **ON-AUTO POWER**.

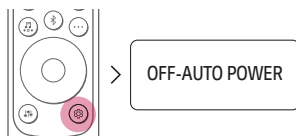

- 2 Když se po stavovém displeji posouvá **OFF-AUTO POWER** nebo **ON-AUTO POWER**, stiskněte tlačítko **Doleva/doprava** pro výběr nastavení nočního režimu. Zobrazený stav nočního režimu je **ON-NIGHT TIME** nebo **OFF-NIGHT TIME**.

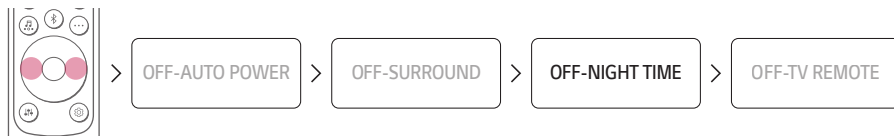

- 3 Když se po stavovém displeji posouvá **ON-NIGHT TIME** nebo **OFF-NIGHT TIME**, stiskněte tlačítko **Nahoru/dolů** pro vypnutí nebo zapnutí nočního režimu.



Připojení k televizoru

Vychutnejte si bohatý a vysoce kvalitní zvuk připojením produktu k televizoru nebo projektoru. Byl navržen tak, aby byly vaše oblíbené programy, jako jsou dramata a sportovní vysílání, mnohem reálnější.

Připojení pomocí optického kabelu

Přenášejte zvuk televizoru do produktu připojením k televizoru optickým kabelem. K původnímu zvuku můžete přidat celou řadu 3D efektů, které naplní místnost hlubokým a bohatým zvukem.

Sledování televizoru po připojení optickým kabelem

- 1 Pokud je koncovka digitálního kabelu opatřena krytem, sejměte nejprve kryty z obou konců.

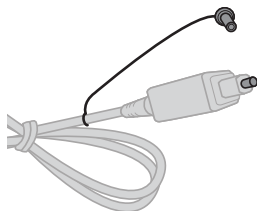

- 2 Pomocí optického kabelu připojte konektor **OPTICAL IN** na zadní straně produktu ke konektoru **Optical Digital Output (OPTICAL OUT)** na televizoru, jak je znázorněno na obrázku.

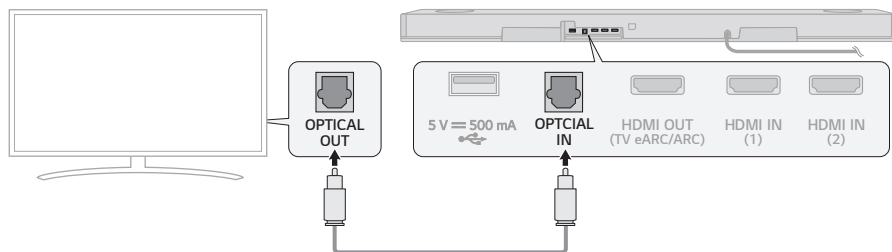

- 3 Stiskněte opakovaně tlačítko **Funkce** , dokud se na stavovém displeji nezobrazí **OPT/HDMI ARC**.

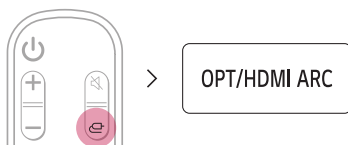

- 4 Stisknutím tlačítka **Nastavení** na dálkovém ovladači televizoru přejděte do nabídky [Reproduktor] a nastavte výstupní reproduktor na [Optický] nebo [Externí reproduktor]. Položky nabídky a nastavení se mohou lišit v závislosti na výrobci televizoru.

- ✓ **Poznámka**
- Pokud se optický vstupní signál a signál ARC pokusí připojit současně, bude mít přednost signál ARC.

Když používáte televizor LG TV

Pokud je televizor připojen k produktu optickým kabelem, můžete upravit hlasitost pomocí dálkového ovladače televizoru LG TV. Můžete tak učinit pouze na televizoru, který podporuje funkci LG TV Sound Sync. V uživatelské příručce k televizoru zjistěte, zda je váš televizor podporován.

Funkce ovládatelné dálkovým ovladačem LG TV

Hlasitost, vypnutí/zapnutí ztlumení

- ✓ **Poznámka**
- Pokud je televizor správně připojen k produktu, na stavovém displeji se zobrazí **LG OPT**.
 - Při použití produktu s dálkovým ovladačem LG TV se na produkt automaticky použije hlasitost a stav ztlumení nastavený na televizoru.
 - Dálkové ovládání produktu můžete používat i po připojení k televizoru LG TV.
 - Abyste mohli používat LG Sound Sync, budete muset změnit nastavení zvuku na vašem televizoru. Může se lišit v závislosti na televizoru.

Připojení pomocí kabelu HDMI

Zvuk televizoru můžete přenášet do produktu připojením televizoru k produktu pomocí kabelu HDMI. K původnímu zvuku přidejte celou řadu 3D efektů, které naplní místnost hlubokým a bohatým zvukem.

Sledování televizoru po připojení kabelem HDMI

- 1 Pomocí kabelu HDMI připojte konektor **HDMI OUT (TV eARC/ARC)** na zadní straně produktu ke konektoru **HDMI IN (ARC)** na televizoru, jak je znázorněno na obrázku.

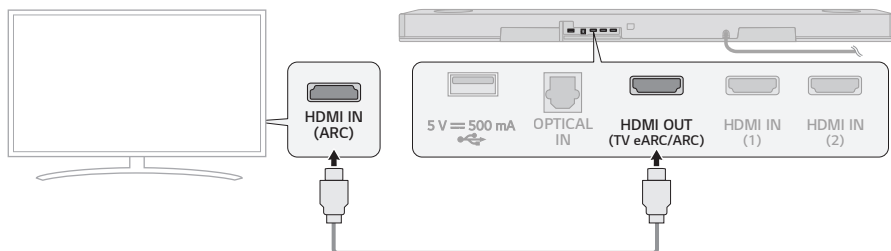

- 2 Stiskněte opakovaně tlačítko **Funkce** (☰), dokud se na stavovém displeji nezobrazí **OPT/HDMI ARC**.



- 3 Stisknutím tlačítka **Nastavení** na dálkovém ovladači televizoru přejděte do nabídky [Reproduktor] a nastavte výstupní reproduktor na [HDMI ARC]. Položky nabídky a nastavení se mohou lišit v závislosti na výrobci televizoru.
- 4 Pokud je televizor správně připojen k produktu, na stavovém displeji se zobrazí **ARC** nebo **E-ARC**.

- ✓ **Poznámka**
- E-ARC podporuje vysoce kvalitní zvuk, jako například DTS-HD Master Audio™, DTS:X®, Dolby TrueHD a Dolby Atmos®.
 - Pokud chcete použít Dolby Atmos® nebo DTS:X®, připojené zařízení a jeho obsah by měly podporovat Dolby Atmos® nebo DTS:X®.
 - Před zapnutím eARC z nabídky **Settings** se ujistěte, že váš televizor podporuje funkci eARC. Další informace o použití této funkce najdete v uživatelské příručce k televizoru. Nastavení se může lišit v závislosti na výrobci.
 - Použijte certifikovaný kabel s logem HDMI.

SIMPLINK

- SIMPLINK odkazuje na funkci HDMI-CEC, která vám umožní použít jeden dálkový ovladač k ovládání zvukového zařízení nebo přehrávače připojeného k LG TV přes HDMI.
 - Funkce ovládatelné dálkovým ovladačem LG TV kompatibilním s SIMPLINK. Zapnutí/vypnutí, ovládání hlasitosti, vypnutí/zapnutí ztlumení atd.
- Další informace o nastavení SIMPLINK najdete v uživatelské příručce k LG TV.



-
- ✔ **Poznámka**
- Funkce SIMPLINK nemusí fungovat správně v závislosti na stavu produktu nebo jiných připojených zařízeních.
 - Funkci HDMI-CEC podporují výrobci televizorů: LG SIMPLINK, Sony BRAVIA Sync/Link, Philips EasyLink, Samsung Anynet+ atd.

Připojení prostřednictvím Bluetooth

Bluetooth je technologie, která bezdrátově spojuje elektronické produkty kolem vás. Připojte produkt k televizoru přes **Bluetooth** a užívejte si zvuk z televizoru ve vysoké kvalitě.

Sledování televizoru při bezdrátovém připojení

- 1 Stiskněte tlačítko **Bluetooth párování** . Po chvíli se na stavovém displeji zobrazí **BT READY**.



- 2 Stisknutím tlačítka **Nastavení** na dálkovém ovladači televizoru přejděte do nabídky [Reproduktor] a nastavte výstupní reproduktor na [**Bluetooth**].
- 3 Vyhledejte a klepněte na LG_Speaker_SP11RA_XXXX nebo na název, který jste zaregistrovali v aplikaci Google Home.
- 4 Když je produkt připojen k vašemu televizoru prostřednictvím **Bluetooth**, uvidíte, že se stavový displej mění v pořadí **PAIRED** → **Název připojeného televizoru** → **BT**.



- ✓ **Poznámka**
- Zobrazte nebo změňte název produktu v nabídce Nastavení na první obrazovce aplikace Google Home. Pokud jste v aplikaci Google Home přidělili přezdívku „Living Room Cinema“, zobrazí se v televizoru jako **Living Room Cinema**.
 - U zařízení **Bluetooth** nelze zobrazit znaky (například korejský Hangul). Ty se na pak stavovém displeji produktu zobrazují jako „-“.
 - Stisknutím tlačítka **Informace**  na dálkovém ovladači zkontrolujte název připojeného zařízení **Bluetooth**. Na stavovém displeji se zobrazí název připojeného zařízení **Bluetooth**.

Připojení k externímu zařízení

Váš prožitek z filmů a her bude realističtější, když připojíte produkt k zařízení, jako je herní konzole nebo přehrávač Blu-ray.

Připojení pomocí kabelu HDMI

Televizor nebo externí zařízení můžete k produktu připojit pomocí kabelu HDMI, abyste dosáhli hlubokého a vynikajícího zvuku.

Připojení externího zařízení přes HDMI

- 1 Připojte externí zařízení, například DVD nebo Blu-ray přehrávač. Podle níže uvedeného obrázku připojte konektor **HDMI OUT** zařízení ke konektorům **HDMI IN (1)** nebo **HDMI IN (2)** na zadní straně produktu.
- 2 Pomocí kabelu HDMI připojte konektor **HDMI OUT (TV eARC/ARC)** na zadní straně produktu ke konektoru **HDMI IN (ARC)** na televizoru.

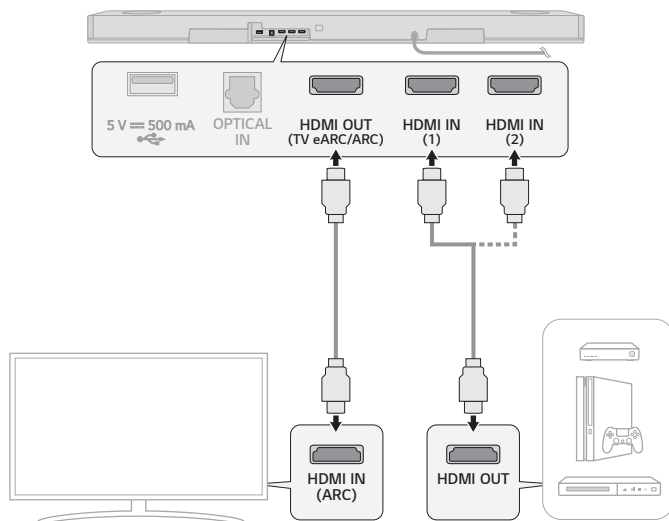

- 3 Stiskněte opakovaně tlačítko **Funkce** , dokud se na stavovém displeji nezobrazí **HDMI1** nebo **HDMI2**.



- 4 Pokud je externí zařízení správně připojeno k produktu, můžete poslouchat zvuk zařízení. Při přehrávání videa s technologií Dolby Atmos® nebo DTS:X® zobrazí stavový displej buď **DOLBY ATMOS** nebo **DTS:X**.

- ✓ **Poznámka**
- Zvuk Dolby Atmos® nebo DTS:X® podporuje kanály 5.1.2. Když jsou připojeny bezdrátové zadní reproduktory, jsou podporovány kanály 7.1.4.
 - Zkontrolujte nastavení zvukového výstupu v nabídce Nastavení externího zařízení (například Blu-ray přehrávač nebo televizor). Zvukový výstup by měl být nastaven na [Žádné kódování], [Bitový proud], [Auto], nebo [Průchod]. Další informace o nastavení výstupu najdete v uživatelské příručce k externímu zařízení.
 - Použijte certifikovaný kabel s logem HDMI.

Připojení pomocí optického kabelu

Televizor nebo externí zařízení můžete k produktu připojit pomocí optického kabelu, abyste dosáhli hlubokého a vynikajícího zvuku.

Připojení externího zařízení pomocí optického kabelu

- 1 Pomocí optického kabelu připojte konektor **OPTICAL IN** na zadní straně produktu ke konektoru **OPTICAL OUT** na externím zařízení (například televizor, přehrávač Blu-ray), jak je znázorněno na obrázku.

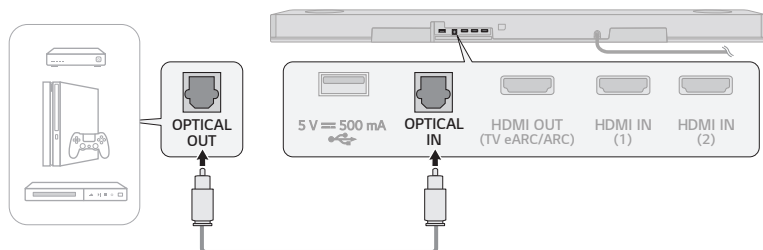

- 2 Stiskněte opakovaně tlačítko **Funkce**  dokud se na stavovém displeji nezobrazí **OPT/HDMI ARC**.

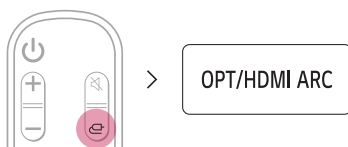

- 3 Pokud je externí zařízení správně připojeno k produktu, na stavovém displeji se zobrazí **OPT**.

Použití produktu jako audio systému

Připojení prostřednictvím Bluetooth

Můžete přehrávat hudební soubory uložené v zařízení **Bluetooth** nebo spouštět hudební aplikace a užívat si hudbu s tímto produktem.

Nejprve zkontrolujte následující.

- Zařízení **Bluetooth**, která mají být připojena k produktu, by měla splňovat následující specifikace.
 - Verze: 5.0 nebo vyšší
 - Kodek: SBC, AAC
- Kroky pro připojení zařízení k produktu se mohou lišit v závislosti na typu a modelu zařízení **Bluetooth**. Další informace o připojení zařízení najdete v uživatelské příručce k externímu zařízení.

Vyberte [**Bluetooth**] z nabídky **Nastavení** smartphonu.

Položky nabídky Nastavení se mohou lišit v závislosti na výrobci smartphonu a modelu.

1 Zapněte produkt.

2 Stiskněte tlačítko **Bluetooth párování** (📶). Po chvíli se na stavovém displeji zobrazí **BT READY**.

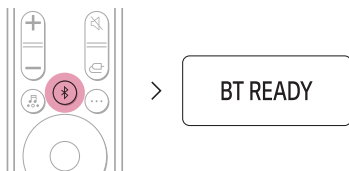

3 Na svém smartphonu klepněte na tlačítko **Nastavení** (⚙️ / ⚙️) a zvolte 📶 **Bluetooth**.

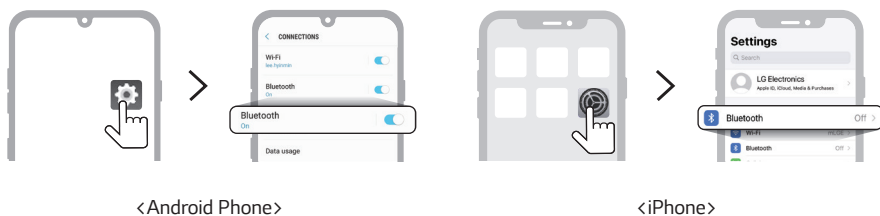

4 Zapněte funkci **Bluetooth**. (🔴 Vypnuto > 🔵 Zapnuto)

- 5 Na smartphonu se zobrazí seznam připojitelných zařízení. Vyhledejte a klepněte na LG_Speaker_SP11RA_XXXX nebo na název, který jste zaregistrovali v aplikaci Google Home.



- 6 Když je produkt připojen k vašemu smartphonu prostřednictvím **Bluetooth**, uvidíte, že se stavový displej mění v pořadí **PAIRED** → **Název připojeného zařízení Bluetooth** → **BT**.



- 7 Pokud nemůžete najít produkt LG_Speaker_SP11RA_XXXX, klepněte na tlačítko **Obnovit** (↺) v pravém horním rohu obrazovky smartphonu Android, nebo vypněte **Bluetooth** a znovu ho zapněte na telefonu iPhone.

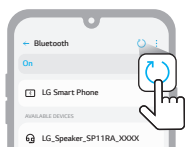

<Android Phone>

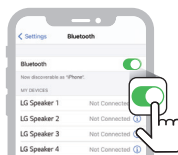

<iPhone>

- 8 Spusťte aplikaci Music a poslouchejte hudbu na smartphonu.

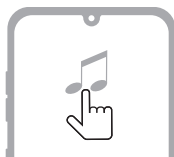

-
- ✔ **Poznámka**
- Čím blíže je zařízení **Bluetooth** k produktu, tím lepší je vaše připojení.
 - Pokud jste stiskli tlačítko **Bluetooth párování** (🔗) na produktu a vybrali možnost **BT**, ale nepodařilo se vám připojit k zařízení **Bluetooth**, na stavovém displeji se zobrazí **BT READY**. Ověřte stav zařízení **Bluetooth**.
 - Pokud používáte **Bluetooth**, měli byste upravit úroveň hlasitosti na příslušnou úroveň.
 - V názvu **Bluetooth** tohoto produktu LG_Speaker_SP1 1RA_XXXX se náhodně vygeneruje čtyřmístný kód XXXX z číslic a písmen.

Připojení k paměťovému zařízení USB

Vychutnejte si vysoce kvalitní zvuk připojením paměťového zařízení USB obsahujícího hudební soubory k produktu.

Připojení produktu k paměťovému zařízení USB

1 Připojte paměťové zařízení USB k portu **USB** na zadní straně produktu.

- Produkt nemůže přehrávat žádná zařízení připojená prostřednictvím rozbočovače paměťového zařízení USB nebo kabelu paměťového zařízení USB.
- Produkt nelze připojit k žádnému paměťovému zařízení USB, přehrávači MP3 typu USB nebo čtečce karet, které vyžadují instalaci samostatné jednotky zařízení.

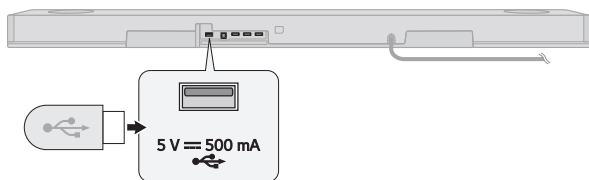

2 Stiskněte opakovaně tlačítko **Funkce** , dokud se na stavovém displeji nezobrazí **USB**.

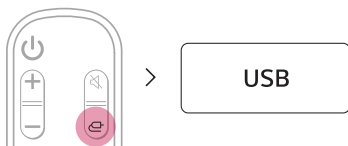

3 Pokud je produkt správně připojen k paměťovému zařízení USB, na stavovém displeji se zobrazí počet hudebních souborů na zařízení USB. Pro poslech hudby stiskněte tlačítko **Přehrát/Pozastavit**  na dálkovém ovladači.

✓ **Poznámka**

- Doporučuje zakoupit samostatnou redukci USB, která usnadňuje připojení a odpojení paměťových zařízení USB.
- Zaupte si USB redukci s prodlužovacím kabelem USB 2.0.
- Na USB zařízení s velkým úložným prostorem může procházení souborů trvat několik minut.
- Společnost LG Electronics nenese odpovědnost za ztrátu dat. Data na paměťovém zařízení USB vždy zálohujte, abyste minimalizovali poškození způsobená ztrátou dat.
- Podporovány jsou pouze formáty FAT16 / FAT32 / NTFS. Formát exFAT není podporován.

Podporovaná paměťová zařízení USB

MP3 přehrávač	Přehrávač Flash MP3
USB paměťové zařízení	USB 2.0 nebo vyšší

Tento produkt nemusí rozpoznat některá paměťová zařízení USB.

Specifikace přehrávatelného souboru

Přípona souboru	Vzorkovací frekvence	Přenosová rychlost
MP3	32 kHz - 48 kHz	8 kbps - 320 kbps
AAC	32 kHz - 48 kHz	8 kbps - 320 kbps
OGG	32 kHz - 48 kHz	64 kbps - 320 kbps

Přípona souboru	Vzorkovací frekvence
FLAC (16 bit/24 bit)	32 kHz, 44,1 kHz, 48 kHz, 88,2 kHz, 96 kHz, 176,4 kHz a 192 kHz
WAV (16 bit/24 bit)	32 kHz, 44,1 kHz, 48 kHz, 88,2 kHz, 96 kHz, 176,4 kHz a 192 kHz

- Počet přehrávatelných souborů: Až do 2 000
- Maximální počet adresářů: Až do 200
- Tento produkt nemůže přehrávat soubory chráněné pomocí DRM (Digital Rights Management).
- Tento produkt nemůže přehrávat video soubory z paměťového zařízení USB.

Použití aplikace LG Sound Bar

Ovládání funkcí zařízení

Spusťte aplikaci **LG Sound Bar** a klepněte na tlačítko **Nastavení** (⚙️) na první obrazovce.

Můžete snadno nastavit [Sound Effect] a [Night Time] a upravit úroveň každého reproduktoru bez dálkového ovládání.

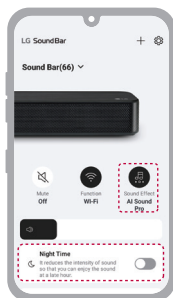

Použití kalibrace místnosti pomocí umělé inteligence

Tato technologie umožňuje analyzovat zvuk vycházející z produktu a doladit nastavení zvuku. Klepněte na tlačítko **Nastavení** (⚙️) na první obrazovce **aplikace LG Sound Bar** a v seznamu klepněte na [AI Room Calibration]. Mějte na paměti, že při spuštění AI Room Calibration může produkt vydávat hlasitější zvuk, než se očekávalo.

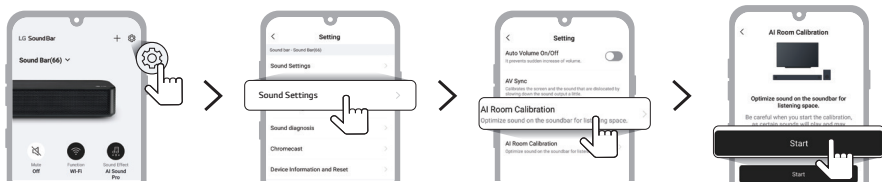

Použití Chromecast built-in™

Svou oblíbenou hudbu v tomto produktu můžete poslouchat pomocí stovek aplikací podporujících Chromecast v telefonu, tabletu nebo notebooku.



Jednoduše klepněte na tlačítko **Cast** z aplikací, které již znáte a máte rádi. Nejsou nutná žádná nová přihlášení ani stahování. Pomocí telefonu můžete vyhledávat, hrát, pozastavovat a zvyšovat hlasitost kdekoli v domácnosti.

Další informace o Chromecast built-in, včetně seznamu aplikací podporujících Chromecast, ze kterých můžete odesílat obsah, najdete na g.co/cast/audio.

Chcete-li nastavit multiroom s dalšími reproduktory podporujícími Chromecast, stáhněte si aplikaci **Google Home**.

! Kompatibilní s Google Assistant

Tuto jednotku lze pomocí Google ovládat pouze vaším hlasem. Pokud máte reproduktor s podporou Google Assistant, jednoduše přidejte toto zařízení do aplikace Google Home. Budete moci přehrávat, přeskakovat nebo zastavovat hudbu a měnit hlasitost - stačí se zeptat Google.

Požadavky

- Zařízení podporující Google Assistant (prodává se samostatně)
- Tento produkt musí být připojen k internetu.
- Tento produkt musí být zaregistrován v aplikaci **Google Home**.



Funguje s Apple AirPlay

Tento produkt vám umožňuje poslouchat hudbu z vašeho zařízení iOS přes AirPlay.

- ✓ **Poznámka**
 - Ujistěte se, že tento produkt a vaše zařízení iOS jsou připojeny ke stejné síti Wi-Fi.
 - Ujistěte se, že na vašem iOS zařízení je nainstalován iOS 11.4 nebo novější.
 - Ke streamování do více reproduktorů jsou potřeba reproduktory podporující AirPlay 2.

Nastavení sítě Wi-Fi se zařízením iOS

- 1 Zapněte produkt stisknutím tlačítka **Power** (🔌)
- 2 Na svém zařízení iOS vyberte **Nastavení** a poté **Wi-Fi**.
- 3 Vyberte LG_Speaker_SP11RA na **SET UP NEW AIRPLAY SPEAKER**.
- 4 Ujistěte se, že je vybrán váš domácí router.
V tomto kroku můžete změnit název produktu podle svého výběru a můžete si též nastavit heslo. Po dokončení nastavení vyberte **Další**.
- 5 Vyberte **Hotovo**.

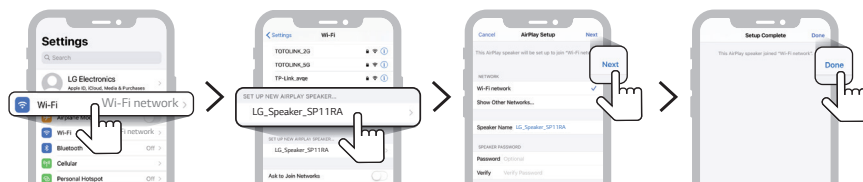

Streamování hudby prostřednictvím AirPlay

Z Control Center:

- 1 Otevřete Control Center na svém zařízení iOS.
- 2 Klepněte na AirPlay (📶).
- 3 Vyberte si svůj produkt pro poslech hudby. Můžete si vybrat jeden nebo více reproduktorů podporujících AirPlay 2.

Z aplikace hudebního přehrávače:

- 1 Otevřete aplikaci hudebního přehrávače.
- 2 Klepněte na AirPlay (📶).
- 3 Vyberte si svůj produkt pro poslech hudby. Můžete si vybrat jeden nebo více reproduktorů podporujících AirPlay 2.



Apple®, AirPlay®, iPad®, iPad Air®, iPad Pro® a iPhone® jsou ochranné známky společnosti Apple Inc. registrované v USA a dalších zemích.

Použití znaku Works with Apple znamená, že příslušenství bylo navrženo tak, aby fungovalo konkrétně s technologií uvedenou ve znaku, a bylo certifikováno vývojářem, aby splňovalo výkonnostní standardy společnosti Apple.

K ovládní tohoto reproduktoru s podporou AirPlay 2 je vyžadován iOS 11.4 nebo novější.

Připojení ke Spotify

Hudbu ze Spotify můžete ovládat na dálku přes telefon, tablet nebo počítač. Na stránce [spotify.com/connect](https://www.spotify.com/connect) najdeš, jak na to.



Software Spotify podléhá licencím třetích stran, které naleznete zde: <https://www.spotify.com/connect/third-party-licenses>.

Práce s Alexou

Alexa vám umožňuje ovládat tento produkt hlasem pomocí příkazů prostřednictvím vestavěného zařízení Alexa. Vestavěné zařízení Alexa se prodává samostatně.

Průběh nastavení Alexa

- 1 Spustíte aplikaci **LG Sound Bar**, klepnete na tlačítko **amazon alexa** na první obrazovce a poté postupujete podle pokynů.

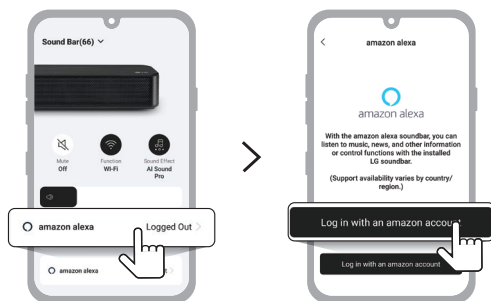

- 2 Přihlaste se do Amazonu.

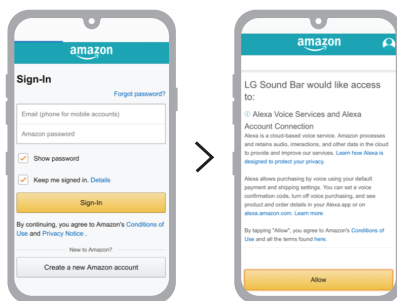

Jak používat Alexu

- **Vysvětlení cílení:** Prostřednictvím vestavěných zařízení Alexa (např. Amazon Echo) můžete požádat Alexu o přehrávání hudby na vašem produktu [LG SP11 Soundbar]. Například „Alexo, přehraj jazz na [LG SP11 Soundbar]“.
- **Preferovaný reproduktor:** Můžete nastavit jeden nebo více reproduktorů, aby konkrétní zařízení v rámci skupiny Smart Home Group přehrávala hudbu. Reproduktory můžete nastavit pomocí aplikace Alexa.
- **Hudební skupina pro více místností:** Na kompatibilních zařízeních můžete přehrávat hudbu v různých místnostech nebo si užít celý domácí zvuk se stejnou skladbou. Pomocí aplikace Alexa můžete vytvořit hudební skupinu pro více místností.
- **Hudba z aplikace Alexa:** Přehrávání hudby na [LG SP11 Soundbar] můžete ovládat vzdáleně z aplikace Alexa.

Amazon, Alexa a všechna související loga jsou ochranné známky společnosti Amazon.com, Inc. nebo jejích přidružených společností.

-
- ✔ **Poznámka**
 - Tuto službu poskytuje Amazon a lze ji kdykoli ukončit. Společnost LG nepřebírá odpovědnost za dostupnost služby.
 - Obrazovka aplikace Amazon Alexa se může změnit bez předchozího upozornění.
 - Tato funkce nemusí být v některých zemích k dispozici.
 - Další informace naleznete na webové stránce.
 - <https://www.amazon.com/gp/help/customer/display.html?nodeId=202207000>

Přípevnění produktu na zeď

Tento výrobek a bezdrátové zadní reproduktory můžete připevnit na zeď.

Při připevňování produktu a bezdrátových zadních reproduktorů ke zdi postupujte podle níže uvedených pokynů.

Nejprve zkontrolujte následující.

- Po připevnění na zeď může být obtížné připojit externí zařízení a kabely. Nejprve připojte externí zařízení pomocí správného propojovacího kabelu k produktu a poté ho připevněte ke zdi.
- Při montáži produktu na zeď mějte na paměti následující opatření. Během procesu montáže může dojít k poškození produktu nebo zranění.
 - Na produkt připevněný na zeď nepokládejte žádné předměty.
 - Upevněte produkt pevně ke stěně pomocí upevňovacích šroubů, aby nespadl.
 - Zajistěte, aby byl mimo dosah dětí. Tahání za produkt nebo jeho otřesy mohou způsobit pád.
- V horní části produktu jsou také reproduktory. Při instalaci pod televizor nainstalujte produkt 10 cm od spodní části televizoru.

Součásti pro montáž produktu

Zvukový panel

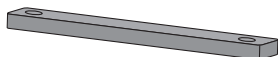

Nástěnný držák

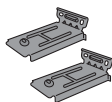

Šrouby ke zvukovému panelu



Instalační vodičko pro nástěnný držák

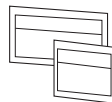

Součásti pro montáž bezdrátových zadních reproduktorů

Bezdrátové zadní reproduktory

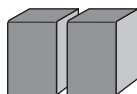

Nástěnný držák



Šrouby pro bezdrátové zadní reproduktory



Prodává se samostatně

Šrouby držáku



Hmoždinky

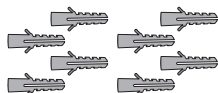

✓ Poznámka

- Šrouby a hmoždinky pro upevnění produktu nejsou součástí dodávky. Pro montáž doporučujeme použít Hilti (HUD-1 6 x 30).

Přípevnění produktu na zeď

- 1 Instalační vodičko pro nástěnný držák naleznete v balení produktu. Připojte dvě instalační vodička nástěnného držáku a spojte je do jednoho.
- 2 Zarovnejte **TV Bottom Line** na instalačním vodičku nástěnného držáku se spodní částí televizoru a připevněte ho ke zdi.
Zarovnejte střed nástěnného televizoru s částí označenou na instalačním vodičku jako **TV Center**.

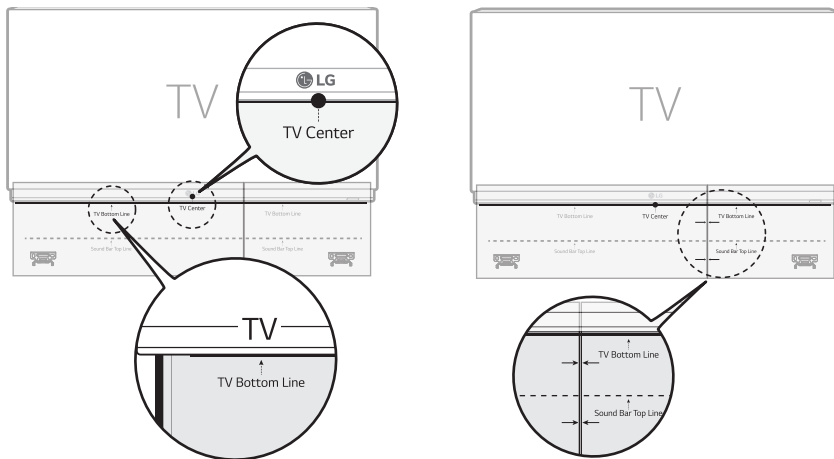

- 3 Pomocí tužky označte otvory pro šrouby na instalačním vodičku, kde budou připevněny nástěnné držáky.

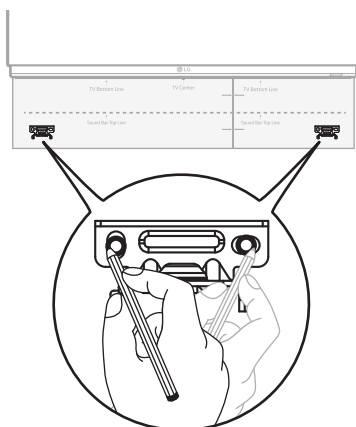

- 4 Vyrvejte otvory pro šrouby v označených pozicích na instalačním vodičku.
- 5 Odstraňte ze stěny instalační vodičko nástěnného držáku.

- 6** Upevněte držáky pevně ke zdi pomocí hmoždinek a šroubů.

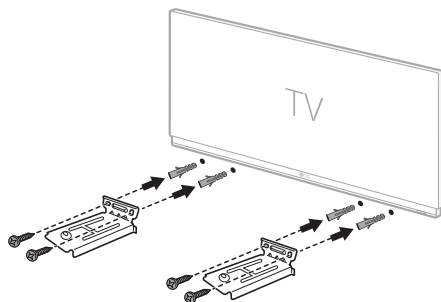

- 7** Umístěte produkt na držáky. Umístěte produkt na držáky tak, aby se otvory pro šrouby ve spodní části produktu vyrovnaly s otvory pro šrouby na nástěnném držáku.

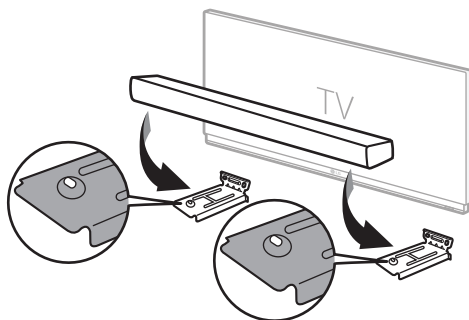

- 8** Produkt pevně připevněte pomocí dodaných šroubů k nástěnným držákům.

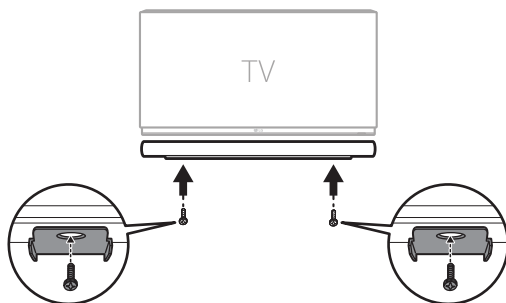

Montáž bezdrátových zadních reproduktorů na zeď

- 1 Zkontrolujte umístění, kam chcete nainstalovat bezdrátové zadní reproduktory.
- 2 Upevněte držáky pevně ke zdi pomocí hmoždinek a šroubů.

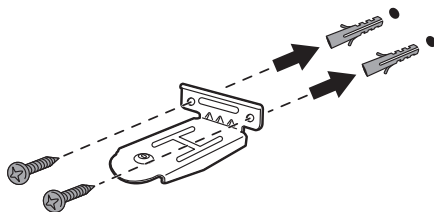

- 3 Umístěte bezdrátové zadní reproduktory na držáky. Umístěte reproduktory na držáky tak, aby se otvory pro šrouby ve spodní části reproduktorů vyrovnaly s otvory pro šrouby na nástěnných držácích.

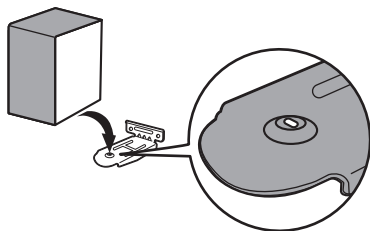

- 4 Upevněte bezdrátové zadní reproduktory pevně k nástěnným držákům pomocí upevňovacích šroubů.

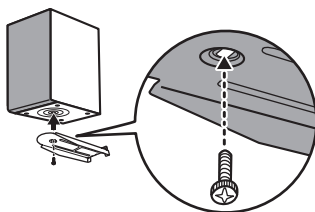

Bezpečnostní opatření

Bezpečnost a předpisy



UPOZORNĚNÍ: NEODSTRAŇUJTE KRYT (ANI ZADNÍ PANEL), SNÍŽÍTE TAK RIZIKO ÚRAZU ELEKTRICKÝM PROUDEM. UVNITŘ SE NENACHÁZÍ ŽÁDNÉ SOUČÁSTI, KTERÉ MŮŽE OPRAVIT UŽIVATEL. OPRAVY SVĚŘTE KVALIFIKOVANÝM SERVISNÍM PRACOVNÍKŮM.



Tento symbol blesku v rovnostranném trojúhelníku varuje uživatele před přítomností neizolovaného nebezpečného napětí ve skříni výrobku, které je dostatečně velké na to, aby představovalo riziko úrazu elektrickým proudem.



V průvodní dokumentaci dodávané se zařízením symbol vykřičníku uvnitř rovnostranného trojúhelníku upozorňuje uživatele na důležité pokyny pro provoz a údržbu (servis).

VÝSTRAHA:

- TENTO VÝROBEK CHRAŇTE PŘED DEŠTĚM A VLHKOSTÍ. ZAMEZÍTE TAK NEBEZPEČÍ VZNIKU POŽÁRU A ÚRAZU ELEKTRICKÝM PROUDEM.
- Zařízení neinstalujte do uzavřeného prostoru, jakým je např. knihovna a pod.

UPOZORNĚNÍ:

- Nepoužívejte v okolí tohoto přístroje vysokonapěťová zařízení. (například: elektrická plácačka na mouchy) Tento výrobek by mohl kvůli elektrickému přepětí přestat fungovat.
- Na zařízení se nesmí pokládat zdroje s otevřeným plamenem, jako jsou např. zapálené svíce.
- Větrací otvory nesmějí být blokovány. Při instalaci dodržujte pokyny výrobce. Štěrbinové a otvory jsou v krytu kvůli ventilaci a zajištění spolehlivého provozu zařízení a na ochranu proti přehřátí. Otvory by neměly být blokovány umístěním tohoto výrobku na postel, pohovku, rohožku či podobné povrchy. Toto zařízení se nesmí umístit do vestavěných prostorů jako např. do knihovny nebo police, s výjimkou případů, kdy je zajištěna řádná ventilace nebo kdy se postupuje podle pokynů výrobce.
- Zařízení je třeba chránit před působením vody (kapající nebo odstříkující) a nesmějí se na ně umísťovat předměty naplněné tekutinami jako např. vázy.
- Bezpečnostní informace, včetně označení výrobku a hodnoty jmenovitých parametrů, naleznete na výrobním štítku v dolní části nebo na jiném místě zařízení.
- Zajistěte, aby děti nemohly dát ruce nebo jiné předměty do *kanál reproduktoru.
 - * Kanál reproduktoru: Otvor pro bohatý basový zvuk skříňě reproduktoru. (ohrazený)

VÝSTRAHA týkající se napájecí šňůry

Elektrická zástrčka představuje odpojovací zařízení. Elektrická zástrčka musí zůstat snadno dostupná pro případ nouzového vypnutí.

Některé z aktuálních požadavků najdete na stránce s technickými údaji v této příručce pro uživatele.

Napájecí zásuvky nepřetěžujte. Přetížené, uvolněné nebo poškozené zásuvky, prodloužení šňůry, roztržené síťové šňůry nebo poškozená či popraskaná izolace vodičů představují nebezpečí. Všechny tyto skutečnosti mohou mít za následek vznik požáru nebo úrazu elektrickým proudem. Pravidelně kontrolujte napájecí šňůru vašeho zařízení, a pokud její vzhled vykazuje poškození nebo zhoršení kvality, odpojte ji, přestaňte zařízení používat a v autorizovaném servisním středisku nechte šňůru vyměnit za její přímou náhradu.

Chraňte napájecí šňůru před fyzickým nebo mechanickým poškozením, jako je zkroucení, zauzlení, přiskřípnutí, přivření do dveří nebo chození po ní. Zvláštní pozornost věnujte zástrčkám, zásuvkám ve zdi a místu, kde šňůra vystupuje ze zařízení.

U modelů, které používají napájecí adaptér:

Používejte pouze napájecí adaptér dodaný spolu s tímto zařízením. Nepoužívejte napájecí adaptér z jiného zařízení nebo od jiného výrobce. Použití nějaké jiné napájecí šňůry nebo napájecího zdroje může vést k poškození zařízení a ztrátě platnosti záruky.

Pro modely, které používají laserové zařízení



Tento výrobek využívá laserový systém. Abyste měli jistotu, že používáte tento výrobek správně, přečtěte si pozorně tuto uživatelskou příručku a ponechejte si ji pro budoucí použití. Kdyby jednotka vyžadovala údržbu, kontaktujte autorizované servisní středisko. Použití ovládačů, nastavení nebo plnění postupů jiných než těch, které jsou specifikovány dále, může způsobit nebezpečné vystavení se radiaci. Chraňte se před přímým zásahem laserového paprsku. Nesnažte se otevírat kryt.

Pro bateriové modely

Toto zařízení je vybaveno přenosnou baterií nebo akumulátorem.

UPOZORNĚNÍ: Při výměně baterie za nesprávný typ hrozí nebezpečí požáru nebo výbuchu.

Pro modely používající vestavěnou baterii

Neskladujte a nepřepravujte při tlacích nižších než 11,6 kPa a ve výšce nad 15 000 m.

- Výměna baterie za nesprávný typ, který může porušit pojistku (například v případě některých typů lithiových baterií).
- Likvidace baterie v ohni nebo horké troubě, mechanické rozdrčení nebo řezání do baterie, které může vést k explozi;
- Nechávání baterie v prostředí s extrémně vysokou teplotou, což může vést k výbuchu nebo úniku hořlavé kapaliny nebo plynu.
- Baterie vystavená extrémně nízkému tlaku vzduchu, který může vést k explozi nebo úniku hořlavé kapaliny nebo plynu.

Symboly			
~	Střídavý proud (AC).	⏻	Stav pohotovostního režimu.
≡	Stejnoseměrný proud (DC).	I	Napájení je zapnuto.
⊠	Toto je zařízení třídy II.	⚡	Nebezpečné napětí.

Než nahlásíte poruchu produktu



I Odstraňování problémů

Pokud se při používání produktu setkáte s následujícími problémy, proveďte několik kontrol, protože se nemusí jednat o poruchu.

Obecné chyby

Problém	Řešení
Produkt nepracuje správně.	<ul style="list-style-type: none">• Odpojte od produktu napájecí kabely a všechna externí zařízení, například televizor, subwoofer nebo zesilovač, a znovu je připojte.• Po resetování produktu znovu připojte smartphone a Wi-Fi. (→ Viz Spojení se smartphonem přes Wi-Fi na straně 15.)• Mějte na paměti, že může dojít ke ztrátě předchozího nastavení produktu.
Tlačítko Power nezapne přístroj.	<ul style="list-style-type: none">• Je napájecí kabel zapojen do zásuvky správně?<ul style="list-style-type: none">- Zapojte napájecí kabel do zásuvky správně.
Produkt nevydává žádný zvuk.	<ul style="list-style-type: none">• Neení hlasitost nastavena na minimum?<ul style="list-style-type: none">- Pro zesílení hlasitosti stiskněte tlačítko Hlasitost (+) (-) na dálkovém ovladači.- Pokud používáte externí zařízení, jako je set-top box, přenosné zařízení nebo zařízení Bluetooth, upravte hlasitost externího zařízení.• Je funkce ztlumení zapnuta?<ul style="list-style-type: none">- Pokud se na stavovém displeji zobrazí MUTE, je funkce ztlumení zapnutá. Stisknutím tlačítka Ztlumit (M) ztlumení zrušíte.• Je vybrána správná funkce produktu podle připojeného externího zařízení?<ul style="list-style-type: none">- Stisknutím tlačítka Funkce (F) zkontrolujte, zda jste vybrali správnou funkci.
Subwoofer nevydává žádný zvuk.	<ul style="list-style-type: none">• Je produkt správně připojen k bezdrátovému subwooferu?<ul style="list-style-type: none">- Pokud LED kontrolka na zadní straně bezdrátového subwooferu bliká zeleně nebo svítí červeně, znamená to, že není připojen. Pokud je připojení navázáno, objeví se zelené světlo. Připojte produkt znovu k bezdrátovému subwooferu. (→ Viz Připojení k produktu na straně 6.)
Dálkové ovládání nepracuje správně.	<ul style="list-style-type: none">• Pokud používáte dálkový ovladač, namířte ho na přední část produktu.• Dálkový ovladač používejte v okruhu 7 metrů od produktu.• Podle potřeby vyměňte baterie za nové.
Funkce Auto Power nefunguje.	<ul style="list-style-type: none">• Zkontrolujte připojení k externím zařízením (například set-top box, přenosné zařízení, zařízení Bluetooth).
LG Sound Sync nefunguje.	<ul style="list-style-type: none">• Zkontrolujte, zda váš televizor podporuje LG Sound Sync.• Zkontrolujte, zda je televizor správně připojen k produktu pomocí optického kabelu.<ul style="list-style-type: none">- Stisknutím tlačítka Nastavení na dálkovém ovladači televizoru zkontrolujte, zda je funkce zapnuta v [LG Sound Sync].

Hlasitost produktu je nízká.

- Zkontrolujte následující nastavení a podle toho ho změňte.
 - Spusťte **aplikaci LG Sound Bar**, klepněte na tlačítko **Nastavení**  na první obrazovce a změňte funkci [DRC] na [Vypnuto] v nabídce [Sound Settings].
 - Pokud je produkt připojen k televizoru, stiskněte tlačítko **Nastavení** na dálkovém ovládacím televizoru, vyberte nabídku [Reproduktor] a změňte nastavení [Digitální zvukový výstup] z [PCM] na [AUTO] nebo [BITOVÝ PROUD].
 - Pokud je produkt připojen k přehrávacímu zařízení, jako je DVD přehrávač nebo přehrávač disků Blu-ray, přejděte do nabídky Nastavení na připojeném zařízení. Změňte nastavení [Digitální zvukový výstup] z [PCM] na [PRIMÁRNÍ PRŮCHOD] nebo [BITOVÝ PROUD]. Nastavte [DRC] připojeného zařízení na [VYPNUTO].
 - Pokud je zapnutý noční režim produktu, vypněte jej stisknutím tlačítka **Nastavení**  a **Doleva/doprava** a poté **Nahoru/dolů**.

Produkt nerozpoznává úložné zařízení USB.

- Produkt nemusí podporovat formát souboru paměťového zařízení USB. Naformátujte úložné zařízení USB a znovu jej připojte. Při formátování si přečtěte formáty paměťového zařízení USB podporované produktem a vyberte vhodný formát souboru. (→ Viz Připojení k paměťovému zařízení USB na straně 40.)

Bluetooth zařízení nelze spárovat.

- Stiskněte tlačítko Nastavení na zařízení **Bluetooth** a zkontrolujte, zda je povolena funkce **Bluetooth**. Pokud je funkce **Bluetooth** povolena, vypněte ji a zapněte a zkuste to znovu.
 - Odstraňte všechny překážky mezi výrobkem a zařízením **Bluetooth**.
 - Párování **Bluetooth** (připojení) nemusí fungovat správně v závislosti na typu zařízení **Bluetooth** nebo okolním prostředí.
-

Chyby síťového připojení

Problém	Řešení
Produkt se nemůže připojit k aplikaci LG Sound Bar.	<ul style="list-style-type: none">• Připojení nemusí být hladké, pokud je rušeno jinými elektrickými zařízeními, která používají rádiové vlny, jako jsou mikrovlnné trouby a lékařské přístroje. Instalujte výrobek ve vzdálenosti 1 m od ostatních domácích spotřebičů.• Vypněte bezdrátový router a znovu ho zapněte.• Zkontrolujte, zda je ve smartphonu zapnutá funkce Wi-Fi. Stav připojení Wi-Fi můžete zkontrolovat v nastavení smartphonu.• Zkontrolujte, zda jsou produkt a smartphone ve stejné síti Wi-Fi.
Produkt se nepřipojuje k síti Wi-Fi.	<ul style="list-style-type: none">• Vypnuli jste bezdrátový router a znovu ho zapnuli?<ul style="list-style-type: none">- Vypněte produkt a znovu ho zapněte.• Nainstalovali jste nový bezdrátový router?<ul style="list-style-type: none">- Budete muset přefigurovat síťová nastavení produktu. (→ Viz Spojení se smartphonem přes Wi-Fi na straně 15.)





Chyby aplikace

Problém	Řešení
Aplikace nepracuje správně.	<ul style="list-style-type: none">• Zobrazuje se při spuštění aplikace chyba?<ul style="list-style-type: none">- Zkontrolujte, zda je zařízení zapnuté.- Zkontrolujte, zda aplikace, kterou chcete spustit, podporuje operační systém vašeho smartphonu. Podporované operační systémy si můžete ověřit na webu výrobce aplikace.- Zkontrolujte, zda máte nejnovější verzi aplikace. Vyhledejte aplikaci v obchodech Google Play nebo App Store a zkontrolujte, zda se vedle ní zobrazí tlačítko Aktualizovat. Pokud nejde o nejnovější verzi, klepněte na tlačítko Aktualizovat.

Problémy s bezdrátovým připojením

Problém	Řešení
Vyskytuje se rádiové rušení.	<ul style="list-style-type: none">• Nainstalujte produkt a bezdrátový subwoofer co nejbliže k sobě.• Neinstalujte výrobek na kovový nábytek.• Bezdrátová komunikace nemusí fungovat správně v oblastech se slabým signálem.
Připojení Bluetooth způsobuje nesprávné fungování nebo vydává zvuky.	<ul style="list-style-type: none">• Slyšíte při používání Bluetooth hluk nebo dochází k poruchám?<ul style="list-style-type: none">- Nedovoďte, aby se jakákoli část vašeho těla dotýkala vysílače/přijímače zařízení Bluetooth nebo produktu.- Neinstalujte zařízení Bluetooth na zeď nebo na odlehlem místě.- Odstraňte všechny překážky mezi výrobkem a zařízením Bluetooth.- Nainstalujte zařízení Bluetooth v blízkosti produktu.• Pokud je zařízení Bluetooth příliš daleko od produktu, může se zařízení Bluetooth odpojit nebo může dojít k nesprávnému fungování.<ul style="list-style-type: none">- Nainstalujte zařízení Bluetooth ve vzdálenosti 1 m od zařízení, která používají stejnou frekvenci jako produkt, jako jsou bezdrátové směrovače, lékařská zařízení a mikrovlnné trouby.

Vypnutí ukázkového režimu

Problém	Řešení
Dálkové ovládání nefunguje.	<ul style="list-style-type: none">• Zůstává text na stavovém displeji nezměněn, i když několikrát stisknete tlačítko Funkce ?• Vidíte na stavovém displeji pouze text DEMO?<ul style="list-style-type: none">- Na produktu může být aktivován ukázkový režim. Odpojte napájecí kabel produktu a znovu ho připojte.- Pokud dálkový ovladač stále nefunguje, stisknutím tlačítka Hlasitost   na výrobku nastavte úroveň hlasitosti na 2, stiskněte a podržte tlačítko Funkce  asi 5 sekund. Pokud se aktuálně vybraná funkce zobrazí na stavovém displeji, znamená to, že byl vypnutý ukázkový režim.

Dodatek

Technické údaje

Obecné	
Požadavky na napájení	Viz hlavní štítek.
Příkon	Viz hlavní štítek. Příkon v pohotovostním režimu: < 0,5 W
Rozměry (Š x V x H)	Přibližně. 1443,0 mm x 63,0 mm x 146,0 mm (včetně základny)
Rozsah provozní teploty	5 °C - 40 °C
Rozsah provozní vlhkosti	5 % až 60 %
Napájení sběrnice (USB)	5 V  500 mA
Dostupný vzorkovací kmitočtet digitálního audio vstupu	32 kHz, 44,1 kHz, 48 kHz, 88,2 kHz, 96 kHz, 176,4 kHz, 192 kHz
Dostupný formát digitálního zvukového vstupu	Dolby Atmos®, Dolby Audio™, DTS:X®, DTS-HD, PCM

Vstup/výstup	
OPTICAL IN	3,0 V (p-p), (konektor pro připojení optického zvuku) × 1
HDMI IN (1) / HDMI IN (2)	19kolíkový (typ A, HDMI™ připojovací terminál) × 2
HDMI OUT (TV eARC/ARC)	19kolíkový (typ A, HDMI™ připojovací terminál) × 1 Rozlišení 4K je podporováno pro zdroje 4K použité s HDCP 2.3.

Zesilovač (výstup RMS)	
Celkově	770 W RMS
Přední	50 W RMS×2 (Impedance: 4 Ω, THD 10 %)
Střední	50 W RMS (Impedance: 4 Ω, THD 10 %)
Boční	50 W RMS×2 (Impedance: 4 Ω, THD 10 %)
Horní	50 W RMS×2 (Impedance: 4 Ω, THD 10 %)
Zadní	50 W RMS×2 (Impedance: 3 Ω, THD 10 %)
Zadní horní	50 W RMS×2 (Impedance: 3 Ω, THD 10 %)
Subwoofer	220 W RMS (Impedance: 3 Ω, THD 10 %)

Bezdrátový subwoofer	
Požadavky na napájení	Viz hlavní štítek na bezdrátovém subwooferu.
Příkon	Viz hlavní štítek na bezdrátovém subwooferu.
Typ	1 jednopásmový reproduktor
Impedance	3 Ω
Jmenovitý výkon	220 W RMS
Maximální výkon	440 W RMS
Rozměry (Š x V x H)	Přibližně 221,0 mm x 390,0 mm x 312,8 mm

System	
Bezdrátová LAN (internetová anténa)	Kompatibilní se sítí Wi-Fi 802.11a/b/g/n

Bezdrátové zadní reproduktory (každý)		
Požadavky na napájení	Viz hlavní štítek na zadních bezdrátových reproduktorech.	
Příkon	Viz hlavní štítek na zadních bezdrátových reproduktorech.	
Typ	Zadní reproduktor	1 jednopásmový reproduktor
	Zadní horní reproduktor	1 jednopásmový reproduktor
Impedance	Zadní reproduktor	3 Ω
	Zadní horní reproduktor	3 Ω
Jmenovitý příkon	Zadní reproduktor	50 W RMS
	Zadní horní reproduktor	50 W RMS
Maximální příkon	Zadní reproduktor	100 W RMS
	Zadní horní reproduktor	100 W RMS
Rozměry (Š x V x H)	Přibližně 130,0 mm x 211,5 mm x 191,2 mm	

- Provedení a technické údaje podléhají změnám bez předchozího upozornění.

Registrované obchodní známky a licence

Všechny ochranné známky a obchodní názvy patří příslušným vlastníkům.

COMPATIBLE WITH

 **Dolby Vision**

 **Dolby Atmos**

dts X™

 **Bluetooth**®

HDMI™
HIGH-DEFINITION MULTIMEDIA INTERFACE

Dolby, Dolby Vision, Dolby Atmos a symbol dvojitého D jsou registrované ochranné známky Dolby Laboratories Licensing Corporation. Vyrobeno s licencí od Dolby Laboratories. Důvěrné nepublikované práce. Copyright © 2012–2020 Dolby Laboratories. Všechna práva vyhrazena.

Více údajů o DTS patentech viz <http://patents.dts.com>. Vyrobeno na základě licence od společnosti DTS, Inc. (pro společnosti se sídlem v USA / Japonsku / Tchaj-wanu), nebo na základě licence od společnosti DTS Licensing Limited (pro všechny ostatní společnosti). DTS, DTS:X a logo DTS:X jsou registrované ochranné známky nebo ochranné známky společnosti DTS, Inc. v USA a dalších zemích. © 2020 DTS, Inc. VŠECHNA PRÁVA VYHRAZENA.

Slovní označení **Bluetooth**® a loga jsou registrované ochranné známky ve vlastnictví společnosti **Bluetooth SIG**, Inc. a jakékoliv použití takovýchto ochranných známek ze strany společnosti LG Electronics je povoleno na základě licence.

Další ochranné známky a obchodní názvy patří příslušným vlastníkům.

Termíny HDMI, HDMI High-Definition Multimedia Interface a Logo HDMI jsou ochranné známky nebo registrované ochranné známky společnosti HDMI Licensing Administrator, Inc.

Co potřebujete vědět o síťových službách

Veškeré informace, data, dokumenty, korespondence, soubory ke stažení, soubory, text, obrázky, fotografie, grafika, videa, webcasty, publikace, nástroje, zdroje, software, kód, programy, applety, widgety, aplikace, produkty a jakýkoli jiný obsah („Obsah“) a služby a nabídky („Služby“) poskytované třetí stranou jsou poskytovány na výhradní odpovědnost poskytovatelů služeb, kteří je vyrobili.

Zadržetí, odebrání nebo pozastavení kteréhokoli nebo všech těchto obsahů a služeb není omezeno a používání a přístup k obsahu a službám poskytovaným prostřednictvím produktů LG Electronics poskytovateli služeb mohou být kdykoli bez předchozího upozornění změněny.

Máte-li jakékoli dotazy nebo problémy týkající se obsahu a služeb, můžete se podívat na web poskytovatele služeb, kde najdete nejnovější informace. Společnost LG Electronics není odpovědná za spotřebitelské služby související s obsahem a službami a nepřijímá žádné závazky. Jakékoli dotazy nebo požadavky týkající se obsahu a služeb by měly být splněny přímo příslušnými poskytovateli obsahu a služeb.

Je zřejmé, že společnost LG Electronics není odpovědná za žádný obsah nebo služby ani za jakékoli změny, odstranění nebo pozastavení jakéhokoliv obsahu nebo služby a necertifikuje ani nezaručuje použití ani přístup k takovému obsahu nebo službám.

Oznámení o softwaru open source

Chcete-li získat zdrojový kód na základě licence GPL, LGPL, MPL a dalších licencí k softwaru s otevřeným zdrojovým kódem, který tento výrobek obsahuje, navštivte webový server <http://opensource.lge.com>.

Kromě zdrojového kódu si lze stáhnout všechny zmiňované licenční podmínky, vyloučení záruky a upozornění na autorská práva.

Společnost LG Electronics vám také poskytne otevřený zdrojový kód na disku CD-ROM za poplatek pokrývající náklady na distribuci (např. cenu média, poplatky za dopravu a manipulaci), a to na základě žádosti zasláné e-mailem na adresu opensource@lge.com.

Tato nabídka platí po dobu tří let od posledního odeslání produktu. Tato nabídka platí pro každého, kdo obdrží tuto informaci.

| Manipulace s výrobkem

Při přepravě produktu

Uschovejte původní přepravní obal a balicí materiály. Pokud potřebujete produkt, v zájmu maximální ochrany ho zabalte tak, jak byl původně zabalen z výroby.

Udržujte povrch zařízení čistý.

- V blízkosti produktu nepoužívejte těkavé kapaliny, jako jsou insekticidní spreje.
- Otírání s velkým přtlakem může poškodit povrch.
- Zabraňte dlouhodobému styku gumových nebo plastových výrobků s produktem.

Čištění produktu

Pro čištění produktu použijte jemný, suchý hadřík. Pokud je povrch velmi značně znečištěn, použijte jemný hadřík mírně navlhčený ve slabém roztoku čisticího prostředku. Nepoužívejte silná rozpouštědla, jako jsou alkohol, benzín nebo ředidla, která by mohla poškodit povrch produktu.

