



Register your
new device on
MyBosch now and
get free benefits:
**[bosch-home.com/
welcome](https://bosch-home.com/welcome)**



Vestavná pečicí trouba

CMG656B.1

[cs] Návod k obsluze a pokyny k instalaci

Obsah

NÁVOD K OBSLUZE

1	Bezpečnost.....	2
2	Zabránění věcným škodám	6
3	Ochrana životního prostředí a úspora.....	6
4	Seznámení	8
5	Druhy provozu.....	10
6	Příslušenství.....	11
7	Před prvním použitím	13
8	Základní ovládání.....	13
9	Rychloohřev	14
10	Časové funkce.....	14
11	Mikrovlnný ohřev	16
12	Asist.....	18
13	Dětská pojistka.....	19
14	Program sabat.....	19
15	Základní nastavení.....	20
16	Čištění a ošetřování.....	21
17	Čisticí funkce EcoClean.....	23
18	Čisticí funkce.....	24
19	Sušení	24
20	Rámy	24
21	Dvířka spotřebiče	25
22	Odstranění poruch	27
23	Likvidace	29
24	Zákaznický servis.....	29
25	Správný postup.....	29
26	NÁVOD K MONTÁŽI	38
26.1	Všeobecné pokyny k montáži	38

- Uschovejte návod a také informace o výrobku pro pozdější použití nebo pro následujícího majitele.
- V případě poškození při přepravě spotřebič nepřipojujte.

1.2 Použití k určenému účelu

Tento spotřebič je určený pouze pro vestavbu. Dodržujte speciální návod k montáži.

Spotřebiče bez zástrčky smí připojovat pouze odborníci s koncesí. V případě poškození nesprávným připojením zaniká nárok na záruku. Spotřebič používejte pouze:

- k přípravě jídel a nápojů.
- v domácnosti a pro podobná použití, jako například: v kuchyňkách pro zaměstnance v obchodech, kancelářích a jiných komerčních prostorech; v zemědělských podnicích; pro zákazníky v hotelech a jiných obytných zařízeních; v penzionech, kde se podává snídaně.
- do maximální nadmořské výšky 4000 m nad mořem.

Tento spotřebič splňuje normu EN 55011 resp. CISPR 11. Je to produkt skupiny 2, třídy B. Skupina 2 znamená, že jsou vytvářeny mikrovlny za účelem ohřevu potravin. Třída B znamená, že je spotřebič vhodný pro soukromé domácnosti.

1.3 Omezení okruhu uživatelů

Tento spotřebič mohou používat děti starší 8 let a osoby s omezenými fyzickými, senzoryckými nebo duševními schopnostmi nebo s nedostatečnými zkušenostmi a/nebo znalostmi, pokud jsou pod dohledem nebo byly instruuovány o bezpečném použití spotřebiče a pochopily z toho vyplývající nebezpečí.

Děti si nesmí se spotřebičem hrát.

Čištění a údržbu nesmí provádět děti. Výjimka: děti starší 15 let a pod dozorem dospělé osoby.

Dětem mladším 8 let zabraňte v přístupu ke spotřebiči a přívodnímu kabelu.



1 Bezpečnost

Dodržujte následující bezpečnostní pokyny.

1.1 Všeobecné pokyny

- Pečlivě si přečtěte tento návod.

1.4 Bezpečné použití

Příslušenství vždy správně zasuňte do trouby.
→ "Příslušenství", Strana 11

⚠ VÝSTRAHA – Nebezpečí požáru!

Hořlavé předměty uložené v troubě se mohou vznítit.

- ▶ V troubě nikdy neskladujte hořlavé předměty.
- ▶ Pokud vzniká kouř, vypněte spotřebič nebo vytáhněte síťovou zástrčku ze zásuvky a dvířka nechte zavřená, aby se případné plameny udusily.

Volné zbytky pokrmů, tuk a šťáva z pečeně se mohou vznítit.

- ▶ Před spuštěním provozu odstraňte z pečicího prostoru, z topných prvků a příslušenství hrubé nečistoty.

Při otevření dvířek spotřebiče vznikne průvan. Papír na pečení se může dotknout topných prvků a vznítit se.

- ▶ Při předehřívání a pečení nikdy nepokládejte papír na pečení na příslušenství bez upevnění.
- ▶ Papír na pečení vždy upravte na správný rozměr a zatižte nádobou nebo pečicí formou.

⚠ VÝSTRAHA – Nebezpečí popálení!

Během použití jsou spotřebič a jeho přístupné části horké.

- ▶ Dávejte pozor, abyste se nedotkli horkých prvků.
- ▶ Malé děti do 8 let je třeba udržovat z dosahu.

Příslušenství nebo nádoby jsou velmi horké.

- ▶ Horké příslušenství nebo nádoby vyndávejte z trouby vždy chňapkou.

Alkoholové výpary se mohou v horké troubě vznítit.

- ▶ V pokrmech používejte pouze malé množství nápojů s vysokým procentem alkoholu.
- ▶ Dvířka spotřebiče otevírejte opatrně.

⚠ VÝSTRAHA – Nebezpečí opaření!

Přístupné díly jsou při provozu horké.

- ▶ Nikdy se nedotýkejte horkých dílů.
- ▶ Děti se musí zdržovat v dostatečné vzdálenosti od spotřebiče.

Při otvírání dvířek spotřebiče může unikat horká pára. V závislosti na teplotě nemusí být pára vidět.

- ▶ Dvířka spotřebiče otevírejte opatrně.
- ▶ Udržujte mimo dosah dětí.

Voda může v horké troubě způsobit vznik horké páry.

- ▶ Nikdy nelijte vodu do horké trouby.

⚠ VÝSTRAHA – Nebezpečí zranění!

Poškrábané sklo ve dvířkách spotřebiče může prasknout.

- ▶ Na čištění skla ve dvířkách trouby nepoužívejte ostré abrazivní čisticí prostředky nebo ostré kovové škrabky, protože by mohly poškrábat povrch.

Závěsy dvířek spotřebiče se během otvírání a zavírání dvířek pohybují a mohou vás uskrýpnout.

- ▶ Nesahejte do prostoru závěsů.
- Součásti uvnitř dvířek spotřebiče mohou mít ostré hrany.
- ▶ Používejte ochranné rukavice.

⚠ VÝSTRAHA – Nebezpečí úrazu elektrickým proudem!

Neodborné opravy jsou nebezpečné.

- ▶ Opravy spotřebiče smí provádět pouze odborný personál, který je k tomu vyškolený.
- ▶ K opravě spotřebiče se smí používat pouze originální náhradní díly.
- ▶ Pokud je síťový kabel tohoto spotřebiče poškozený, musí ho vyměnit výrobce, jeho zákaznický servis nebo podobně kvalifikovaná osoba, aby se zabránilo ohrožení.

Poškozená izolace síťového kabelu je nebezpečná.

- ▶ Zajistěte, aby se síťový kabel nikdy nedostal do kontaktu s horkými částmi spotřebiče nebo zdroji tepla.
- ▶ Zajistěte, aby se síťový kabel nikdy nedostal do kontaktu s ostrými rohy nebo hranami.
- ▶ Síťový kabel nikdy nelámejte, nestlačujte a neprovádějte na něm změny.

Pronikající vlhkost může způsobit úraz elektrickým proudem.

- ▶ Při čištění spotřebiče nepoužívejte parní nebo vysokotlaké čističe.

Poškozený spotřebič nebo poškozený síťový kabel je nebezpečný.

- ▶ V žádném případě nepoužívejte poškozený spotřebič.
- ▶ Nikdy nepoužívejte spotřebič s natrženým nebo zlomeným povrchem.
- ▶ Při odpojování spotřebiče z elektrické sítě nikdy netahejte za síťový kabel. Vždy tahejte za síťovou zástrčku síťového kabelu.

- ▶ Pokud je spotřebič nebo síťový kabel poškozený, ihned odpojte síťovou zástrčku ze zásuvky nebo vypněte pojistku v pojistkové skříňce.
- ▶ Kontaktujte zákaznický servis. → *Strana 29*

⚠ VÝSTRAHA – Nebezpečí: Magnetismus!

V ovládacím panelu nebo ovládacích prvcích jsou vloženy permanentní magnety. Tyto magnety mohou ovlivnit elektronické implantáty, např. kardiostimulátory nebo inzulinové dávkovače.

- ▶ Pokud nosíte elektronické implantáty, dodržujte minimální vzdálenost 10 cm od ovládacího panelu.

⚠ VÝSTRAHA – Nebezpečí udušení!

Děti si mohou obalový materiál přetáhnout přes hlavu nebo se do něj zamotat a udusit se.

- ▶ Obalový materiál uchovávejte mimo dosah dětí.
- ▶ Nedovolte dětem, aby si hrály s obalovým materiálem.

Děti mohou vdechnout nebo spolknout malé části a udusit se.

- ▶ Malé části uchovávejte mimo dosah dětí.
- ▶ Nedovolte dětem, aby si hrály s malými částmi.

1.5 Mikrovlnný ohřev

POZORNĚ SI PŘEČTĚTE DŮLEŽITÉ BEZPEČNOSTNÍ POKYNY A USCHOVEJTE JE PRO DALŠÍ POUŽITÍ

⚠ VÝSTRAHA – Nebezpečí požáru!

Používání spotřebiče, které je v rozporu s účelem použití, je nebezpečné a může způsobit škody. Například zahřáté bačkory, polštářky plněné obilninami nebo peckami se mohou ještě i po několika hodinách vznítit.

- ▶ Pomocí spotřebiče nikdy nesušte pokrmy nebo oděvy.
- ▶ Pomocí spotřebiče nikdy nezahřívejte pantofle, polštářky plněné obilninami nebo peckami, houby, vlhké hadry a podobně.
- ▶ Spotřebič používejte výhradně k přípravě pokrmů a nápojů.

Potraviny a jejich obaly a nádoby se mohou vznítit.

- ▶ Nikdy neohřívejte potraviny v termoobalech.

- ▶ Nikdy neohřívejte potraviny v nádobách z plastu, papíru nebo jiných hořlavých materiálů bez dozoru.
- ▶ Nikdy nenastavujte příliš vysoký výkon nebo dlouhou dobu mikrovlnného ohřevu. Řiďte se údaji v tomto návodu k použití.
- ▶ Pomocí mikrovlnného ohřevu nikdy nesušte potraviny.
- ▶ Nikdy nerozmrazujte nebo neohřívejte potraviny s nízkým podílem vody, jako např. chléb, pomocí příliš vysokého výkonu mikrovlnného ohřevu nebo příliš dlouhou dobu. Jedlý olej se může vznítit.
- ▶ Pomocí mikrovlnného ohřevu nikdy neohřívejte samotný jedlý olej.

⚠ VÝSTRAHA – Nebezpečí výbuchu!

Kapaliny nebo jiné potraviny v pevně uzavřených nádobách mohou snadno vybuchnout.

- ▶ Nikdy neohřívejte kapaliny nebo jiné potraviny v pevně uzavřených nádobách.

⚠ VÝSTRAHA – Nebezpečí popálení!

Potraviny s pevnou skořápkou nebo slupkou mohou při ohřevu nebo i po jeho skončení výbušným způsobem prasknout.

- ▶ Nikdy nevařte vejce ve skořápce a neohřívejte vejce uvařená natvrdo ve skořápce.
- ▶ Nikdy nevařte škeble a korýše.
- ▶ U volských ok nebo vajec do skla předem napíchněte žlutek.
- ▶ U potravin s pevnou slupkou, jako např. jablek, rajčat, brambor nebo párků, může slupka prasknout. Před ohříváním slupku propíchněte.

Teplu v dětské stravě se nerozvádí rovnoměrně.

- ▶ Dětskou stravu nikdy neohřívejte v uzavřených nádobách.
- ▶ Vždy odstraňte víčko nebo dudlík.
- ▶ Po ohřátí dobře protřepte nebo promíchejte.
- ▶ Než dáte dítěti stravu, zkontrolujte její teplotu.

Ohřáté pokrmy předávají teplo. Nádobu může být velmi horká.

- ▶ Nádobu nebo příslušenství vyndávejte z trouby chňapkou.

U vzduchotěsně uzavřených potravin může obal prasknout.

- ▶ Vždy se řiďte pokyny na obale.
- ▶ Pokrmy vyndávejte z trouby chňapkou.

Přístupné díly jsou při provozu horké.

- ▶ Nikdy se nedotýkejte horkých dílů.
- ▶ Zabraňte přístupu dětem.

Funkce sušení zapne při nejvyšších stupních při samotném mikrovlnném ohřevu automaticky topné těleso a ohřívá varný prostor.

- ▶ Nikdy se nedotýkejte horkých vnitřních ploch uvnitř trouby nebo topných těles.
- ▶ Udržujte mimo dosah dětí.

Je nebezpečné používat spotřebič v rozporu s účelem použití. Například přehřáté bačkory, polštářky plněné obilninami nebo peckami, mycí houby, vlhké hadry a podobné předměty mohou způsobit popáleniny.

- ▶ Pomocí spotřebiče nikdy nesušte pokrmy nebo oděvy.
- ▶ Pomocí spotřebiče nikdy nezahříváte pantofle, polštářky plněné obilninami nebo peckami, houby, vlhké hadry a podobně.
- ▶ Spotřebič používejte výhradně k přípravě pokrmů a nápojů.

⚠ VÝSTRAHA – Nebezpečí opaření!

Při ohřívání kapalin může docházet k utajenému varu. Při utajeném varu dosáhne kapalina teploty varu, aniž dochází k vystupování typických bublin. Dávejte pozor i při nepatrném pohybu nádoby. Horká tekutina se může náhle převařit a vystříknout.

- ▶ Při ohřívání vložte vždy do nádoby také lžiči. Zabráníte tak utajenému varu.

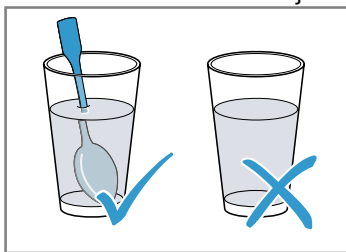

⚠ VÝSTRAHA – Nebezpečí zranění!

Nevhodné nádoby mohou prasknout. Porcelánové a keramické nádoby může mít v držadlech a pokličkách drobné dírkky. Za těmito dírkami mohou být skryty dutinky. Vnikne-li do těchto dutinek vlhkost, může dojít k prasknutí nádoby.

- ▶ Používejte pouze nádoby vhodné pro mikrovlnný ohřev.

Nádobí a nádoby z kovu nebo nádobí s kovovým lemem mohou při provozu se samotným mikrovlnným ohřevem způsobit jiskření. Hrozí poškození spotřebiče.

- ▶ Při provozu se samotným mikrovlnným ohřevem nikdy nepoužívejte kovové nádoby.
- ▶ Používejte pouze nádobí vhodné pro mikrovlnný ohřev nebo mikrovlnný ohřev v kombinaci s jiným druhem ohřevu.

⚠ VÝSTRAHA – Nebezpečí úrazu elektrickým proudem!

Spotřebič pracuje s vysokým napětím.

- ▶ Nikdy neodstraňujte kryt spotřebiče.

⚠ VÝSTRAHA – Nebezpečí vážného poškození zdraví!

Při nesprávném čištění může dojít k poškození povrchu spotřebiče, zkrácení doby používání a k nebezpečným situacím, jako například k úniku mikrovlnné energie.

- ▶ Pravidelně čistěte spotřebič a ihned odstraňujte zbytky potravin.
- ▶ Pečicí prostor, těsnění dvířek, dvířka a doraz dvířek udržujte neustále v čistotě.
→ "Čištění a ošetřování", Strana 21

Nikdy nepoužívejte spotřebič s poškozenými dvířky nebo poškozeným těsněním dvířek. Může unikat mikrovlnná energie.

- ▶ Nikdy nepoužívejte spotřebič s poškozenými dvířky, poškozeným těsněním dvířek nebo poškozeným plastovým rámem dvířek.
- ▶ Nechte opravit výhradně v zákaznickém servisu.

U spotřebičů bez krytu uniká mikrovlnná energie.

- ▶ Nikdy neodstraňujte kryt spotřebiče.
- ▶ Pro údržbu a opravy kontaktujte zákaznický servis.

1.6 Čisticí funkce

⚠ VÝSTRAHA – Nebezpečí popálení!

Spotřebič je během čisticí funkce zvenku velmi horký.

- ▶ Nikdy se nedotýkejte dvířek spotřebiče.
- ▶ Nechte spotřebič vychladnout.
- ▶ Děti se musí zdržovat v dostatečné vzdálenosti od spotřebiče.

2 Zabránění věcným škodám

2.1 Obecně

POZOR!

Předměty na dně pečicího prostoru způsobují při teplotě nad 50 °C hromadění tepla. Doba pečení neodpovídá a poškozuje se smalt.

- ▶ Na dno trouby nepokládejte příslušenství, papír na pečení nebo fólie jakéhokoli druhu.
- ▶ Na dno pečicího prostoru stavte nádoby pouze tehdy, když je nastavená teplota nižší než 50 °C.

Když se v horké troubě nachází voda, vzniká pára.

Vlivem změny teploty může dojít k poškození.

- ▶ Nikdy nelijte vodu do horké trouby.
- ▶ Nikdy nestavte nádobu s vodou na dno pečicího prostoru.

Déle trvající vlhkost v troubě způsobuje korozi.

- ▶ Po použití nechte pečicí prostor vyschnout.
- ▶ Neuchovávejte v zavřené troubě delší dobu vlhké potraviny.
- ▶ V troubě neskladujte pokrmy.

Chladnutí s otevřenými dvířky spotřebiče časem způsobí poškození okolních skříněk.

- ▶ Po skončení provozu s vysokými teplotami nechte pečicí prostor vychladnout se zavřenými dvířky.
- ▶ Dávejte pozor, abyste do dvířek spotřebiče nic nepřiskřípli.
- ▶ Pouze v případě provozu s velkou vlhkostí nechte pečicí prostor vyschnout s otevřenými dvířky.

Šťáva z ovoce, která kape z plechu na pečení, způsobí skvrny, které případně nemusí již být možné odstranit.

- ▶ U velmi šťavnatých ovocných koláčů nedávejte na korpus příliš bohatou horní vrstvu.
- ▶ Pokud možno použijte hlubší univerzální plech.

Čistící prostředek na pečicí trouby v horké troubě poškozuje smalt.

- ▶ Nikdy nepoužívejte čistící prostředek na pečicí trouby v horké troubě.
- ▶ Před příštím rozehrátím odstraňte z trouby a z dvířek veškeré zbytky.

Pokud je těsnění silně znečištěné, nebudou dvířka spotřebiče během provozu správně zavřená. Mohlo by dojít k poškození okolních skříněk.

- ▶ Těsnění vždy udržujte v čistotě.
- ▶ Nikdy nepoužívejte spotřebič s poškozeným těsněním nebo bez těsnění.

Při používání dvířek spotřebiče pro sezení nebo jako odkládací plochy se mohou dvířka poškodit.

- ▶ Na dvířka spotřebiče se nestavte, nesedejte na ně a nevěste se na ně.

- ▶ Na dvířka spotřebiče nepokládejte nádoby ani příslušenství.

V závislosti na typu spotřebiče může příslušenství při zavření dvířek poškrábat sklo dvířek.

- ▶ Příslušenství vždy zasuňte do trouby až nadoraz.

2.2 Mikrovlnný ohřev

Při používání mikrovlnného ohřevu dodržujte tyto pokyny.

POZOR!

Když se stěn uvnitř trouby dotýká kov, vznikají jiskry, které mohou poškodit spotřebič nebo zničit vnitřní sklo dvířek.

- ▶ Kov, např. lžice ve skle, musí být ve vzdálenosti nejméně 2 cm od stěn uvnitř trouby a vnitřní strany dvířek.

Příslušenství zasunuté přímo na sebe způsobuje jiskření.

- ▶ Nekombinujte rošt s univerzálním hlubokým plechem.
- ▶ Každé příslušenství zasouvajte vždy do vlastní úrovně.

Při provozu se samotným mikrovlnným ohřevem není vhodný univerzální hluboký plech nebo plech na pečení. Může dojít k jiskření a poškození pečicího prostoru.

- ▶ Dodaný rošt používejte jako plochu pro položení nádoby.

Hliníkové misky mohou ve spotřebiči způsobit jiskření. Jiskřením dojde k poškození spotřebiče.

- ▶ Nepoužívejte ve spotřebiči hliníkové misky.

Provoz spotřebiče bez pokrmů vede k přetížení.

- ▶ Nikdy nezapínejte mikrovlnný ohřev bez pokrmu v troubě. Výjimkou je krátkodobý test nádobí.

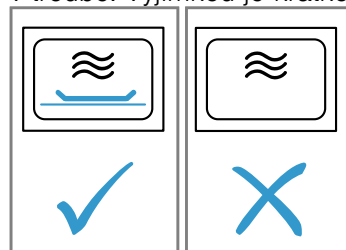

Při přípravě popcornu v mikrovlnné troubě pomocí příliš vysokého výkonu mikrovlnného ohřevu může kvůli přetížení prasknout sklo ve dvířkách.

- ▶ Nikdy nenastavujte příliš vysoký výkon mikrovlnného ohřevu.
- ▶ Použijte maximálně výkon 600 W.
- ▶ Sáček s popcornem vždy položte na skleněný talíř.

3 Ochrana životního prostředí a úspora

3.1 Likvidace obalu

Obalový materiál je ekologický a lze ho recyklovat.

- ▶ Jednotlivé složky likvidujte rozdělené podle druhů.

3.2 Úspora energie

Při dodržování těchto upozornění spotřebuje Váš spotřebič méně proudu.

Spotřebič přehřívejte pouze tehdy, když je to stanoveno v receptu nebo v doporučeném nastavení.

- Když spotřebič nepřehříváte, ušetříte až 20 % energie.

Používejte tmavé, černě lakované nebo smaltované formy na pečení.

- Tyto formy na pečení mají mimořádně dobrou tepelnou vodivost.

Dvířka spotřebiče otevírejte během provozu co možná nejméně.

- Teplota v troubě zůstane zachovaná a spotřebič nemusí znovu spouštět ohřev.

Pečte více pokrmů hned po sobě nebo současně.

- Pečicí prostor je rozehřátý po prvním pečení. Zkracuje se tak doba pečení následujícího koláče.

Při delší době pečení vypněte spotřebič 10 minut před koncem doby pečení.

- Zbytkové teplo stačí pro dopečení pokrmu.

Příslušenství, které nepoužíváte, z pečicího prostoru vyjměte.

- Zbytečné příslušenství se nemusí ohřívat.

Zmrazené pokrmy nechte před přípravou rozmrazit.

- Ušetří se tím energie pro rozmrazování.

4 Seznámení

4.1 Ovládací panel

Pomocí ovládacího pole nastavíte všechny funkce vašeho spotřebiče a dostanete informace o provozním stavu.

Poznámka: V závislosti na typu spotřebiče se mohou detaily na obrázku lišit, např. barva a tvar.

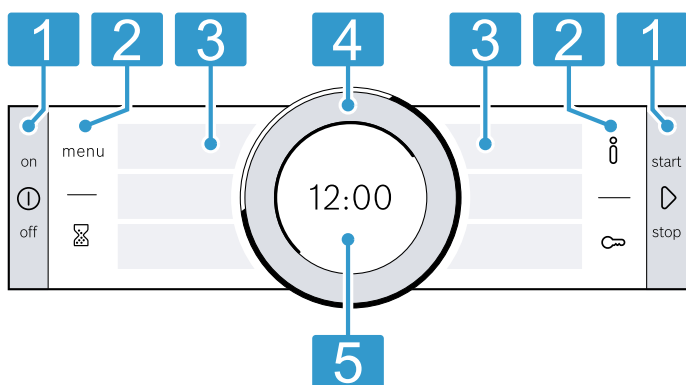

- 1 Tlačítka**
Tlačítka vlevo a vpravo na ovládacím panelu lze stisknout. Tlačítko se ovládá stisknutím. U spotřebičů bez čela z ušlechtilé oceli jsou tlačítka rovněž dotyková políčka.
- 2 Dotyková políčka**
Dotyková políčka jsou plochy citlivé na dotyk. Pro zvolení funkce se lehce dotkněte příslušného políčka.
- 3 Dotykové displeje**
Na dotykových displejích vidíte aktuální možnosti volby. Pro zvolení funkce se lehce dotkněte přímo příslušného textového políčka. Textová políčka se mění v závislosti na volbě.
- 4 Otočný volič**
Otočný volič můžete bez omezení otáčet doleva nebo doprava. Otočný volič lehce stiskněte a otočte ho požadovaným směrem.
- 5 Displej**
Na displeji vidíte aktuální hodnoty nastavení nebo texty nápovědy.

4.2 Tlačítka

Pomocí tlačítek vlevo a vpravo na ovládacím panelu můžete zapnout a vypnout spotřebič nebo provoz.

Tlačítko	Funkce	Použití
Ⓚ	on/off	Zapnutí nebo vypnutí spotřebiče.
▶	start/stop	Krátké stisknutí: spuštění nebo přerušení provozu. Podržet stisknuté cca 3 sekundy: zrušení provozu.

4.3 Dotyková políčka

Pomocí dotykových políček můžete přímo zvolit různé funkce. Dotykové políčko aktuálně zvolené funkce svítí červeně.

Dotykové políčko	Funkce	Použití
menu	Menu	Otevření nabídky druhů provozu. → "Druhy provozu", <i>Strana 10</i>
⌚	Minutka	Zvolení minutky.
ℹ	Informace	Zobrazení doplňujících informací k funkci nebo nastavení.
🔒	Dětská pojistka	Podržet stisknuté cca 4 sekundy: aktivace nebo deaktivace dětské pojistky.

4.4 Dotykové displeje

Dotykové displeje jsou jak indikace, tak také ovládací prvky.

Dotykové displeje jsou rozdělené na několik textových políček. Textová políčka obsahují aktuální možnosti výběru a již provedená nastavení. Pro zvolení funkce se lehce dotkněte přímo příslušného textového políčka. Zvolená funkce je označena na straně textového políčka svislým červeným pruhem. Její hodnota je bíle zvýrazněna na displeji → *Strana 9*.

Malá červená šipka na straně textového políčka označuje, na jakou funkci můžete přejít zpět.

4.5 Otočný volič

Pomocí otočného voliče můžete změnit hodnoty nastavení, které jsou zobrazené na displeji, a listovat v dotykových displejích.

Po dosažení minimální nebo maximální hodnoty zůstane tato hodnota zobrazená na displeji. V případě potřeby hodnotu otočným voličem znovu uberte nebo přidejte.

4.6 Displej

Na displeji jsou zobrazené aktuální hodnoty nastavení na různých úrovních.

Hodnota v popředí	Hodnota v popředí je bíle zvýrazněná. Hodnotu můžete přímo změnit otočným voličem. Po spuštění provozu je v popředí teplota nebo stupeň. Při mikrovlnném ohřevu je v popředí doba trvání.
Hodnota na pozadí	Hodnoty na pozadí jsou zobrazené šedě. Pro změnu hodnoty otočným voličem nejprve zvolte požadovanou funkci.
Zvětšení	Dokud měníte hodnotu otočným voličem, zobrazuje se zvětšená pouze tato hodnota.

Kroužek

Na vnějším okraji displeje se nachází kroužek.

- Ukazatel polohy
Když měníte hodnotu, kroužek indikuje, na kterém místě ve výběrovém seznamu se nacházíte. V závislosti na oblasti nastavení a délce výběrového seznamu je kroužek buď spojitý, nebo rozdělený do segmentů.
- Zobrazení postupu
Během provozu indikuje kroužek postup a v sekundovém taktu se vyplňuje červeně. Během doby provozu zhasne každou sekundu jeden segment kroužku.

Ukazatel teploty

Ukazatel rozežhání a ukazatel zbytkového tepla vám zobrazuje teplotu v troubě.

Kvůli teplotní setrvačnosti se zobrazená teplota může mírně lišit od skutečné teploty v pečicím prostoru.

- Ukazatel rozežhání

Po spuštění provozu se bílá čára pod teplotou vyplňuje červeně podle toho, jak se pečicí prostor zahřívá. Při predehřátí je dosaženo optimálního okamžiku pro vložení pokrmu, jakmile je celá čára vyplněná červeně.

U nastavovaných stupňů je ukazatel rozežhání ihned vyplněný červeně, např. u stupňů grilování.

Při mikrovlnném ohřevu se ukazatel rozežhání nezobrazuje.

- Ukazatel zbytkového tepla

Když je spotřebič vypnutý, indikuje kroužek zbytkové teplo v troubě. Čím je zbytkové teplo menší, tím je kroužek tmavší, až úplně zhasne.

4.7 Pečicí prostor

Funkce v pečicím prostoru usnadňují provoz spotřebiče.

Rámy

Do rámy uvnitř trouby můžete v různých výškách zasunout příslušenství.

→ *"Příslušenství", Strana 11*

Spotřebič má 3 úrovně vkládání. Úrovně vkládání se počítají zdola nahoru.

Rámy můžete vyjmout, např. kvůli čištění.

→ *"Rámy", Strana 24*

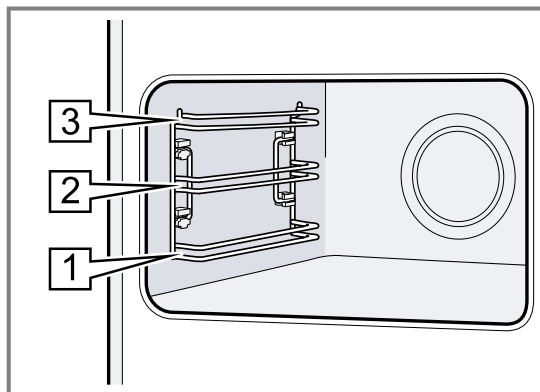

Samočisticí plochy

Samočisticí plochy uvnitř trouby jsou opatřené porézní, matnou keramickou vrstvou a mají drsný povrch.

Samočisticí plochy během provozu spotřebiče absorbují a odstraňují stříkající tuk z pečení masa nebo pečiva a grilování.

Následující plochy jsou samočisticí:

- Zadní stěna
- Horní stěna
- Postranní stěny

Čisticí funkci používejte pravidelně, aby zůstala zachovaná čisticí schopnost samočisticích ploch a nedošlo k poškození.

→ *"Čisticí funkce EcoClean", Strana 23*

Osvětlení

Pečicí prostor je osvětlený jednou nebo více žárovkami. Když otevřete dvířka spotřebiče, rozsvítí se uvnitř trouby osvětlení. Pokud zůstanou dvířka spotřebiče otevřená déle než 15 minut, osvětlení se zase vypne. Při spuštění provozu se u většiny druhů provozu zapne osvětlení. Jakmile provoz skončí, osvětlení se vypne.

Ventilátor

Ventilátor se zapíná a vypíná v závislosti na teplotě spotřebiče. Teplý vzduch uniká dvířky.

POZOR!

Nezakrývejte větrací otvory nad dvířky spotřebiče. Spotřebič by se přehřál.

► Větrací otvory musí zůstat volné.

Aby spotřebič po skončení provozu rychleji vychladl, běží ještě určitou dobu ventilátor.

5 Druhy provozu

Zde získáte přehled o druzích provozu a hlavních funkcích spotřebiče.

Pro otevření nabídky stiskněte menu.

Druh provozu	Použití
Druhy ohřevu	Zvolení přesně uzpůsobených druhů ohřevu pro optimální přípravu pokrmu. → "Druhy ohřevu", Strana 10
Asist	Použití naprogramovaných, doporučených nastavení pro různé pokrmy. → "Asist", Strana 18
Mikrovlnný ohřev	Rychlejší vaření, ohřívání nebo rozmrazování pomocí mikrovlnného ohřevu. → "Mikrovlnný ohřev", Strana 16
Kombinace s mikrovlnným ohřevem	Zapnutí mikrovlnného ohřevu k jinému druhu ohřevu kvůli zkrácení doby pečení. → "Kombinace s mikrovlnným ohřevem", Strana 17

Dvířka spotřebiče

Pokud během provozu otevřete dvířka spotřebiče, provoz se zastaví. Po zavření dvířek spotřebiče provoz automaticky pokračuje.

Když při mikrovlnném ohřevu zavřete dvířka spotřebiče, musíte pro pokračování provozu stisknout \triangleright .





Druh provozu	Použití
Čištění	Zvolení funkce čištění vnitřku trouby. → "Čisticí funkce EcoClean", Strana 23 → "Čisticí funkce", Strana 24
Základní nastavení	Přízpůsobení základních nastavení. Základní nastavení → Strana 20







5.1 Druhy ohřevu

Abyste vždy zvolili vhodný druh ohřevu pro příslušné pokrmy, vysvětlíme vám nyní rozdíly a oblasti použití. Symboly jednotlivých druhů ohřevu napomáhají zapamatování.

Když zvolíte druh ohřevu, navrhne vám spotřebič vhodnou teplotu nebo stupeň. Hodnoty můžete převzít, nebo je v uvedeném rozsahu změnit.

Při nastavení teploty vyšší než 275 °C a stupně grilování 3 sníží spotřebič teplotu po cca 40 minutách na cca 275 °C, resp. stupeň grilování 1.

Symbol	Druh ohřevu	Teplotní rozmezí	Použití a způsob fungování Možné přídatné funkce
	4D horký vzduch	30–275 °C	Pečení pečiva nebo masa na jedné či více úrovních. Ventilátor rozhání teplo z kruhového topného tělesa na zadní stěně stejnoměrně po celé troubě.
	Horní/dolní ohřev	30–300 °C	Tradiční pečení pečiva nebo masa na jedné úrovni. Tento druh ohřevu je obzvláště vhodný pro koláče se šťavnatou horní vrstvou. Teplo sálá stejnoměrně shora i zdola.
	Horký vzduch Eco	30–275 °C	Šetrné pečení vybraných pokrmů bez předeřhání na jedné úrovni. Ventilátor rozhání teplo z kruhového topného tělesa na zadní stěně stejnoměrně po celé troubě. Pokrm se peče v jednotlivých fázích pomocí zbytkového tepla. Neefektivnější je tento druh ohřevu při 125–275 °C. Během pečení nechte dvířka spotřebiče zavřená. Tento druh ohřevu se používá pro zjištění spotřeby elektrické energie v režimu cirkulace vzduchu a energetické třídy.
	Horní/dolní ohřev eco	30–300 °C	Šetrné pečení vybraných pokrmů. Teplo sálá shora i zdola. Neefektivnější je tento druh ohřevu při 150–250 °C. Tento druh ohřevu se používá pro zjištění spotřeby elektrické energie v konvenčním režimu.
	Gril s cirkulací vzduchu	30–300 °C	Pečení drůbeže, celých ryb nebo větších kusů masa. Topné těleso grilu a ventilátor se střídavě zapínají a vypínají. Ventilátor víří horký vzduch okolo pokrmu.

Symbol	Druh ohřevu	Teplotní rozmezí	Použití a způsob fungování Možné přídatné funkce
	Velkoplošný gril	Stupně grilování: 1 = slabý 2 = střední 3 = silný	Grilování nízkých grilovaných pokrmů, jako steaků, klobás nebo toastů. Gratinování pokrmů. Ohřívá se celá plocha pod grilovacím topným tělesem.
	Maloplošný gril	Stupně grilování: 1 = slabý 2 = střední 3 = silný	Grilování menšího množství, jako steaků, klobás nebo toastů. Gratinování malého množství. Ohřívá se střední plocha pod grilovacím topným tělesem.
	Stupeň pro pizzu	30–275 °C	Pečení pizzy nebo pokrmů, které potřebují velké teplo zdola. Hřeje dolní topné těleso a kruhové topné těleso na zadní stěně.
	Mírný ohřev	70–120 °C	Šetrné a pomalé pečení opečených, jemných kusů masa v nepřiklopené nádobě. Teplo sálá při nízké teplotě rovnoměrně shora i zdola.
	Dolní ohřev	30–250 °C	Dopékání pokrmů nebo pečení ve vodní lázni. Teplo sálá zdola.
	Udržování teploty	60–100 °C	Udržování teploty hotových pokrmů.
	Předehřívání nádobí	30–70 °C	Předehřívání nádobí.

5.2 Výkony mikrovlnného ohřevu

Zde najdete přehled výkonů mikrovlnného ohřevu a jejich použití.

Výkony mikrovlnného ohřevu jsou stupně a neodpovídají vždy přesnému počtu wattů, které spotřebič používá.

Výkon mikrovlnného ohřevu ve wattech	Maximální doba trvání v hodinách	Použití
90 W	1:30	Rozmrazování choulostivých pokrmů.
180 W	1:30	Rozmrazování a další vaření pokrmů.
360 W	1:30	Vaření masa a ryb. Ohřívání choulostivých pokrmů.
600 W	1:30	Ohřívání a vaření pokrmů.
max.	0:30	Ohřívání tekutin.

Poznámka: Výkon mikrovlnného ohřevu max není určen pro ohřívání pokrmů. Kvůli ochraně spotřebiče se maximální výkon mikrovlnného ohřevu během prvních minut postupně sníží na 600 W. Plný výkon je opět k dispozici po vychladnutí spotřebiče.

6 Příslušenství

Používejte originální příslušenství. Je přizpůsobené pro váš spotřebič.

Poznámka: Při ohřevu příslušenství se toto může deformovat. Deformace nemá žádný vliv na funkci. Po vychladnutí příslušenství deformace zmizí.

V závislosti na typu spotřebiče může být dodané příslušenství různé.

Příslušenství	Použití
Rošt	<ul style="list-style-type: none"> ■ Koláčové formy ■ Zapékačové formy ■ Nádoba ■ Maso, např. pečeně nebo kusy na grilování ■ Zmrazené pokrmy
Univerzální hluboký plech	<ul style="list-style-type: none"> ■ Šťavnaté koláče ■ Pečivo ■ Chléb ■ Velké pečeně ■ Zmrazené pokrmy ■ Zachycení kapající tekutiny, např. tuku při grilování na roštu.

6.1 Upozornění k příslušenství

Některé příslušenství je vhodné pouze pro určité druhy ohřevu.

Příslušenství pro mikrovlnný ohřev

Pro samotný mikrovlnný ohřev je vhodný pouze dodaný rošt.

Plech, např. univerzální plech nebo plech na pečení, mohou jiskřit a nejsou vhodné.

Riďte se pokyny pro mikrovlnný ohřev.

→ "Nádobí a příslušenství pro mikrovlnný ohřev", Strana 16

6.2 Aretační funkce

Aretační funkce zabraňuje převrnutí příslušenství při vytáhnutí.

Můžete příslušenství vytáhnout přibližně do poloviny, až zaskočí. Tato ochrana proti převrnutí funguje pouze, když příslušenství zasunete do trouby správně.

6.3 Vkládání příslušenství do trouby

Příslušenství vkládejte do trouby vždy správně. Jen tak lze příslušenství vytáhnout asi do poloviny, aniž by se překlopilo.

1. Příslušenství otočte tak, aby byl zářez **a** vzadu a směřoval dolů.
2. Příslušenství zasuňte mezi obě vodící tyče příslušné úrovně vkládání.

Rošt
Rošt zasuňte zakřivením **~** dolů. Nápis „microwave“ musí být vpředu u dvířek spotřebiče.

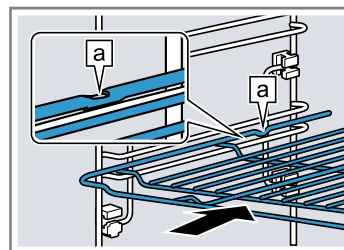

Plech např. univerzální plech nebo plech na pečení
Plech zasuňte zkosením **b** směrem k dvířkům spotřebiče.

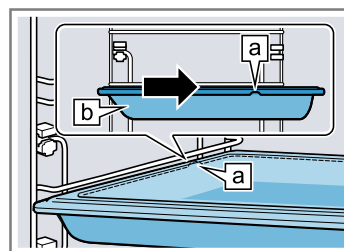

3. Příslušenství úplně zasuňte, aby se nedotýkalo dvířek spotřebiče.

Poznámka: Příslušenství, které při provozu nepotřebujete, vyndejte z trouby.

6.4 Další příslušenství

Další příslušenství lze zakoupit u zákaznického servisu, ve specializované prodejně nebo na internetu.

Rozsáhlou nabídku k vašemu spotřebiči naleznete na internetu nebo v našich prospektech:

www.bosch-home.com

Příslušenství je specifické podle typu spotřebiče. Při nákupu uveďte prosím vždy přesné označení (č. E – E-Nr.) spotřebiče.

Které příslušenství je pro váš spotřebič k dispozici, zjistíte v internetovém obchodě nebo u zákaznického servisu.

7 Před prvním použitím

Proved'te nastavení pro první uvedení do provozu. Vyčistěte spotřebič a příslušenství.

7.1 První uvedení do provozu

Po připojení k elektrickému proudu nebo po delším výpadku proudu musíte provést nastavení pro první uvedení spotřebiče do provozu. Může to trvat několik sekund, než se na displeji zobrazí nastavení.

1. Stiskněte textové políčko s požadovaným nastavením.
Možná nastavení:
 - Jazyk
 - Čas
2. Nastavení změňte podle potřeby otočným voličem.
3. Nakonec potvrďte pomocí "Ukončení nastavení".
 - ✓ Na displeji se zobrazí upozornění, že bylo dokončeno první uvedení do provozu.
 - ✓ Na displeji se zobrazí nastavený čas.
4. Aby se spotřebič před prvním ohřevem zkontroloval, jednou otevřete a zavřete dvířka spotřebiče.

7.2 Čištění spotřebiče před prvním použitím

Než poprvé začnete ve spotřebiči připravovat pokrm, vyčistěte pečicí prostor a příslušenství.

1. Vyjměte z trouby informace k výrobku a příslušenství. Odstraňte zevnitř a zvenku spotřebiče zbytky obalů, jako polystyrenové kuličky a lepicí pásku.
2. Měkkým, vlhkým hadrem otřete hladké plochy v pečicím prostoru.
3. Pomocí ① zapněte spotřebič.
4. Proved'te následující nastavení:

Druh ohřevu	4D horký vzduch ②
Teplota	maximální
Doba přípravy	1 hodina

→ "Základní ovládání", Strana 13

5. Spusťte provoz pomocí ▷.
 - Dokud spotřebič hřeje, v kuchyni větrejte.
 - ✓ Po uplynutí doby trvání zazní akustický signál a na displeji je zobrazená doba trvání nula.
6. Vypněte spotřebič pomocí ①.
7. Jakmile spotřebič vychladne, mycím roztokem a hadrem umyjte hladké plochy v troubě.
8. Příslušenství důkladně vyčistěte mycím roztokem a hadrem nebo měkkým kartáčkem.

8 Základní ovládání

8.1 Zapnutí spotřebiče

- ▶ Pomocí ① zapněte spotřebič.
- ✓ Na displeji se zobrazí logo Bosch. Poté se zobrazí druhy ohřevu.

8.2 Vypnutí spotřebiče

Když spotřebič nepoužíváte, vypněte ho. Když delší dobu neprovedete žádné kroky ovládání, spotřebič se automaticky vypne.

- ▶ Vypněte spotřebič pomocí ①.
- ✓ Spotřebič se vypne. Spuštěné funkce se přeruší.
- ✓ Na displeji se zobrazí čas nebo ukazatel zbytkového tepla.

8.3 Uvedení do provozu

Každý provoz musíte spustit.

POZOR!

Voda na dně trouby při provozu spotřebiče s teplotami vyššími než 120 °C způsobí poškození smaltu.

- ▶ Nespouštějte provoz, pokud je na dně trouby voda.
- ▶ Před spuštěním provozu vodu na dně trouby utřete.
- ▶ Spusťte provoz pomocí ▷.
- ✓ Na displeji se zobrazí nastavení, doba provozu, kroužek a ukazatel rozežhání.

8.4 Přerušování nebo zrušení provozu

Provoz můžete krátce pozastavit a nechat znovu pokračovat. Když provoz úplně zrušíte, nastavení se zruší.

1. Pro krátké přerušování provozu:
 - Krátce stiskněte ▷.
 - Pro pokračování provozu stiskněte ▷.
2. Pro zrušení provozu podržte cca 3 sekundy stisknuté ▷.
- ✓ Provoz se přeruší a všechna nastavení se zruší.

8.5 Nastavení druhu provozu



Po zapnutí spotřebiče navrhne spotřebič druh provozu, např. druhy ohřevu.

1. Pokud chcete zvolit jiný než navrhovaný druh provozu, stiskněte menu.
- ✓ Zobrazí se výběr druhů provozu.
→ "Druhy provozu", Strana 10
2. Stiskněte požadovaný druh provozu.
3. Pro provedení dalších nastavení stiskněte příslušná textová políčka.
4. Hodnoty změňte otočným voličem.
5. Spusťte provoz pomocí ▷.

8.6 Nastavení druhu ohřevu a teploty

Požadavek: Je zvolený druh provozu "Druhy ohřevu".

1. Stiskněte požadovaný druh ohřevu.
Pokud druh ohřevu na dotykovém displeji nevidíte, listujte otočným voličem ve výběrovém seznamu.
- ✓ Teplota je bíle zvýrazněná.

2. Otočným voličem nastavte teplotu.
3. Spusťte provoz pomocí .
 - ✓ Spotřebič začne hřát.
 - ✓ Na displeji se zobrazuje doba, jak dlouho už provoz běží, a cílová teplota.
4. Když je pokrm hotový, vypněte spotřebič pomocí .

Tip: Nejvhodnější druh ohřevu pro příslušný pokrm najdete v popisu druhů ohřevu.

Poznámka: Na spotřebiči můžete nastavit dobu trvání a konec provozu.

→ "Časové funkce", Strana 14

Změna druhu ohřevu

Změníte-li druh ohřevu, vrátí se na původní hodnotu i ostatní nastavení.

1. Přerušete provoz pomocí .
2. Stiskněte "Druhy ohřevu".

3. Stiskněte požadovaný druh ohřevu.
 - ✓ Na displeji se objeví příslušná navržená teplota.

Změna teploty

Po spuštění provozu můžete přímo změnit teplotu.

- ▶ Teplotu změňte otočným voličem.
- ✓ Teplota se hned převezme.

8.7 Zobrazení informací



Ve většině případů si můžete zobrazit informace k probíhající funkci. Některé pokyny zobrazuje spotřebič automaticky, např. potvrzení, výzvu nebo varování.

1. Stiskněte .
 - ✓ Na několik sekund se zobrazí informace, pokud jsou k dispozici.
2. V delších textech listujte pomocí otočného voliče.

9 Rychloohřev

Abyste ušetřili čas, můžete při nastavených teplotách od 100 °C zkrátit dobu rozehrátí.

U těchto druhů ohřevu můžete používat rychloohřev:

- 4D horký vzduch 
- Horní/dolní ohřev 

9.1 Nastavení rychloohřevu

Abyste dosáhli rovnoměrného výsledku pečení, vložte pokrm do trouby až po skončení rychloohřevu.

Poznámka: Doba trvání nastavte až po skončení rychloohřevu.

1. Nastavte vhodný druh ohřevu a teplotu od 100 °C.
2. Stiskněte "Rychloohřev".
 - ✓ V textovém políčku se zobrazí "Zapnutí".
3. Spusťte provoz pomocí .
 - ✓ Rychloohřev se spustí.
 - ✓ Jakmile rychloohřev skončí, zazní akustický signál. V textovém políčku se zobrazí "Vypnutí".
4. Vložte pokrm do trouby.

Přerušení rychloohřevu



- ▶ Stiskněte "Rychloohřev".
- ✓ V textovém políčku se zobrazí "Vypnutí".

10 Časové funkce

Váš spotřebič má různé časové funkce, pomocí kterých můžete řídit provoz.





10.1 Přehled časových funkcí

Můžete nastavit dobu trvání a čas konce provozu. Minutku lze nastavit nezávisle na provozu.

Časové funkce	Použití
Minutka 	Minutku můžete nastavit nezávisle na provozu. Nemá vliv na provoz spotřebiče.
Doba trvání 	Pokud nastavíte dobu trvání provozu, spotřebič po uplynutí této doby automaticky přestane hřát.
Čas konce 	K době trvání můžete nastavit čas, kdy provoz skončí. Spotřebič se spustí automaticky tak, aby provoz skončil v požadovaný čas.



10.2 Nastavení minutky

Minutka běží nezávisle na provozu. Minutku můžete nastavit při zapnutém i vypnutém spotřebiči až na 23 hodin a 59 minut. Minutka má vlastní akustický signál, takže rozpoznáte, jestli uplynul čas minutky, nebo doba trvání.

1. Stiskněte .
 - ✓ Symbol svítí červeně.
2. Otočným voličem nastavte dobu minutky.
3. Minutku spusťte pomocí .
 - ▶ Po několika sekundách se minutka automaticky spustí.
 - ✓ Čas budíku se začne odměřovat.
 - ✓ Když je spotřebič vypnutý, zůstane doba minutky zobrazená na displeji.
 - ✓ Když je spotřebič zapnutý, jsou na displeji zobrazená nastavení probíhajícího provozu. Pro zobrazení doby minutky na několik sekund stiskněte .
 - ✓ Po uplynutí doby minutky zazní akustický signál. Červený symbol zhasne.
4. Po uplynutí doby minutky:
 - Pro předčasné vypnutí akustického signálu stiskněte libovolné dotykové políčko.
 - Pro opětovné nastavení doby minutky stiskněte  a otočným voličem nastavte dobu minutky.



Změna minutky

Dobu minutky můžete kdykoliv změnit.

1. Stiskněte .
2. Otočným voličem změňte dobu minutky.
3. Potvrďte pomocí .

Zrušení minutky

Minutku můžete kdykoli zrušit.

1. Stiskněte .
 2. Otočným voličem nastavte dobu minutky na nulu.
 3. Potvrďte pomocí .
- ✓ Červený symbol zhasne.

10.3 Nastavení doby trvání



Dobu trvání provozu můžete nastavit až na 23 hodin a 59 minut.

Požadavek: Jsou nastavené druh provozu a teplota nebo stupeň.

1. Stiskněte "Doba trvání".
2. Otočným voličem nastavte dobu trvání.

Směr otáčení	Navrhovaná hodnota
Doleva	10 minut
Doprava	30 minut

Do jedné hodiny lze dobu trvání nastavit v minutových krocích, poté v pětiminutových krocích. Čas konce se vypočte automaticky.

3. Spusťte provoz pomocí .
 - ✓ Spotřebič začne hrát a odměřuje se doba trvání.
 - ✓ Po uplynutí doby trvání zazní akustický signál. Na displeji je zobrazená doba trvání nula.
4. Po uplynutí doby trvání:
 - Pro předčasné vypnutí akustického signálu stiskněte libovolné dotykové políčko.
 - Pro opětovné nastavení doby trvání stiskněte "Doba trvání" a otočným voličem nastavte dobu trvání.
 - Pro pokračování provozu bez doby trvání spusťte provoz pomocí .
 - Když je pokrm hotový, vypněte spotřebič pomocí .

Změna doby trvání

Dobu trvání můžete kdykoliv změnit.

1. Stiskněte symbol.

2. Otočným voličem změňte dobu trvání.
 - ✓ Změna se hned převezme.

Zrušení doby trvání

Dobu trvání můžete kdykoli zrušit.

1. Stiskněte "Doba trvání".
2. Otočným voličem nastavte dobu trvání na nulu.
 - ✓ Změna se hned převezme.
 - ✓ Provoz spotřebiče pokračuje bez doby trvání.

10.4 Nastavení času konce



Čas, kdy skončí doba trvání, můžete posunout až o 23 hodin a 59 minut.

Poznámky

- Abyste získali dobrý výsledek pečení, po spuštění provozu už čas konce neposunujte.
- Nenechávejte potraviny příliš dlouho v troubě, aby se nezkazily.



Požadavky

- Jsou nastavené druh provozu a teplota nebo stupeň.
- Je nastavená doba trvání.

1. Stiskněte "Čas konce".
2. Otočným voličem posuňte čas konce. Po spuštění již nelze čas konce změnit.
3. Spusťte provoz pomocí .
 - ✓ Na displeji se zobrazí čas spuštění. Spotřebič je ve vyčkávacím režimu.
 - ✓ Po dosažení času spuštění začne spotřebič hrát a odměřuje se doba trvání.
 - ✓ Po uplynutí doby trvání zazní akustický signál. Na displeji je zobrazená doba trvání nula.
4. Po uplynutí doby trvání:
 - Pro předčasné vypnutí akustického signálu stiskněte libovolné dotykové políčko.
 - Pro opětovné nastavení doby trvání stiskněte "Doba trvání" a otočným voličem nastavte dobu trvání.
 - Pro pokračování provozu bez doby trvání spusťte provoz pomocí .
 - Když je pokrm hotový, vypněte spotřebič pomocí .

Zrušení času konce

Nastavený čas konce a dobu trvání můžete kdykoli zrušit.

1. Přerušete provoz pomocí .
2. Pro pokračování provozu bez doby trvání a času konce spusťte provoz pomocí .

11 Mikrovlnný ohřev

Pomocí mikrovlnného ohřevu můžete rychle vařit, ohřívat, péct nebo rozmrazovat pokrmy. Mikrovlnný ohřev můžete používat samostatně nebo v kombinaci s některým druhem ohřevu.

11.1 Nádobí a příslušenství pro mikrovlnný ohřev

Aby se pokrmy ohřívaly rovnoměrně a nedošlo k poškození spotřebiče, používejte jen vhodné nádoby a příslušenství.

Řiďte se pokyny výrobce nádobí.

Pokud není uvedeno jinak, nádoby a příslušenství vkládejte do výšky 1.

Vhodné pro mikrovlnný ohřev

Nádobí a příslušenství Pokyny

Nádoby ze žáruvzdorného materiálu a materiálu vhodného pro mikrovlnný ohřev:

- Sklo
- Sklokeramika
- Porcelán
- Tepelně odolný plast
- Kompletně glazovaná keramika bez prasklin

Tyto materiály propouštějí mikrovlny a nepoškodí se.

Servírovací nádoby Nemusíte pokrmy přendávat.
Poznámka: Nádoby se zlatým nebo stříbrným dekorem používejte pouze tehdy, pokud výrobce zaručuje, že je vhodné pro mikrovlnný ohřev.

Dodaný rošt Pro samotný mikrovlnný ohřev je vhodný pouze dodaný rošt.
Poznámka: Plechy, např. univerzální plech nebo plech na pečení, mohou jiskřit a nejsou vhodné.

Nevhodné pro mikrovlnný ohřev

Poznámka: Dodržujte pokyny, abyste zabránili věcným škodám.

→ "Mikrovlnný ohřev", Strana 6

Nádobí a příslušenství Pokyny

Kovové nádoby a pečicí formy Kov nepropouští mikrovlny. Pokrmy se neohřívají nebo se ohřívají minimálně.
Poznámka: Kov může při samotném mikrovlnném ohřevu jiskřit.

Nádobí a příslušenství pro kombinaci s mikrovlnným ohřevem

Při kombinaci mikrovlnného a jiného druhu ohřevu lze používat také kovové nádoby a příslušenství.

Nádobí a příslušenství Pokyny

Kovové nádoby a pečicí formy Při kombinaci s mikrovlnným ohřevem lze používat kov.
Poznámka: Kov musí být ve vzdálenosti nejméně 2 cm od stěn uvnitř trouby a vnitřní strany dvířek.

Dodané příslušenství: Dodané příslušenství je vhodné pro kombinaci s mikrovlnným ohřevem. Nedochází k jiskření.

- Rošt
- Univerzální plech

Test vhodnosti nádoby pro mikrovlnný ohřev

Pokud si nejste jistí, že je nádoba vhodná pro mikrovlnný ohřev, proveďte test nádoby.

POZOR!

Provoz spotřebiče bez pokrmů vede k přetížení.

- ▶ Nikdy nezapínejte mikrovlnný ohřev bez pokrmu v troubě. Výjimkou je krátkodobý test nádoby.

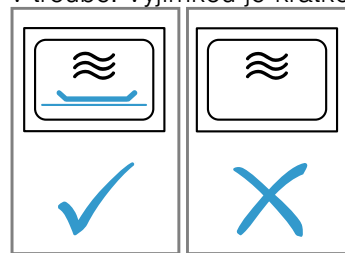

⚠ VÝSTRAHA – Nebezpečí opaření!

Přístupné díly jsou při provozu horké.

- ▶ Nikdy se nedotýkejte horkých dílů.
- ▶ Děti se musí zdržovat v dostatečné vzdálenosti od spotřebiče.

1. Postavte prázdnou nádobu do trouby.
2. Nastavte spotřebič na 1/2–1 minutu na maximální výkon.
3. Spusťte provoz.
4. Opakovaně zkontrolujte nádobu:
 - Když nádoba zůstane studená nebo vlažná, je vhodná pro mikrovlnný ohřev.
 - Když je nádoba horká nebo vznikají jiskry, přerušte test nádoby. Nádoba není vhodná pro mikrovlnný ohřev.

11.2 Nastavení mikrovlnného ohřevu

Poznámky

- Dbejte na správné zacházení s mikrovlnným ohřevem:
 - → "Bezpečnost", Strana 2
 - → "Zabránění věcným škodám", Strana 6
 - → "Výkony mikrovlnného ohřevu", Strana 11
 - → "Nádoby a příslušenství pro mikrovlnný ohřev", Strana 16

- Aby se zabránilo vzniku kondenzátu, spotřebič při výkonech mikrovlinného ohřevu 600 W a max. automaticky zapne topné těleso. Vnitřek trouby a příslušenství se silně zahřívá. Na výsledek vaření to nemá vliv.
Tuto funkci sušení můžete vypnout v základních nastaveních.
→ "Základní nastavení", Strana 20

⚠ VÝSTRAHA – Nebezpečí popálení!

Funkce sušení zapne při nejvyšších stupních při samotném mikrovlinném ohřevu automaticky topné těleso a ohřívá varný prostor.

- ▶ Nikdy se nedotýkejte horkých vnitřních ploch uvnitř trouby nebo topných těles.
- ▶ Udržujte mimo dosah dětí.

1. Stiskněte menu.
2. Stiskněte "Mikrovlinný ohřev".
3. Stiskněte požadovaný výkon mikrovlinného ohřevu.
4. Otočným voličem nastavte dobu trvání.
5. Spusťte provoz pomocí \triangleright .
- ✓ Mikrovlinný ohřev se spustí a doba trvání se začne odměřovat. Ukazatel rozehrátí se nezobrazuje.
- ✓ Po uplynutí doby trvání zazní akustický signál. Na displeji je zobrazená doba trvání nula.
6. Po uplynutí doby trvání:
 - Pro předčasné vypnutí akustického signálu stiskněte libovolné dotykové políčko.
 - V případě potřeby nastavte výkon mikrovlinného ohřevu a dobu trvání znovu.
 - Když je pokrm hotový, vypněte spotřebič pomocí $\textcircled{1}$.
7. Pokud jste v základních nastaveních vypnuli funkci sušení pro mikrovlinný ohřev, osušte vnitřek trouby.
→ "Sušení", Strana 24

Poznámka: Pokud během provozu otevřete dvířka spotřebiče, provoz se zastaví. Když zavřete dvířka spotřebiče, musíte pro pokračování provozu stisknout \triangleright . Pokud jste příslušné základní nastavení změnili, dbejte na to, aby mikrovlinný ohřev neběžel dál bez pokrmu.
→ "Základní nastavení", Strana 20

Změna výkonu mikrovlinného ohřevu

Když změňte výkon mikrovlinného ohřevu, nastavená doba trvání zůstane zachovaná.

1. Přerušete provoz pomocí \triangleright .
2. Stiskněte požadovaný výkon mikrovlinného ohřevu.
3. Pro pokračování provozu stiskněte \triangleright .

Změna doby trvání

Po spuštění mikrovlinného provozu můžete dobu přímo změnit dobu trvání.

- ▶ Otočným voličem změňte dobu trvání.
- ✓ Změna se hned převezme.

11.3 Kombinace s mikrovlinným ohřevem

Pro zkrácení doby pečení můžete některé druhy ohřevu používat v kombinaci s mikrovlinným ohřevem.

Možné druhy ohřevu jsou:

- 4D horký vzduch

- Horní/dolní ohřev
- Gril s cirkulací vzduchu
- Velkoplošný gril
- Maloplošný gril

Možné výkony mikrovlinného ohřevu jsou:

- 90 W
- 180 W
- 360 W

Nastavení kombinace s mikrovlinným ohřevem

Poznámka:

Dbejte na správné zacházení s mikrovlinným ohřevem:

- → "Bezpečnost", Strana 2
- → "Zabránění věcným škodám", Strana 6
- → "Výkony mikrovlinného ohřevu", Strana 11
- → "Nádobí a příslušenství pro mikrovlinný ohřev", Strana 16

1. Stiskněte menu.
2. Stiskněte "Kombinace s mikrovlinným ohřevem".
3. Stiskněte požadovaný druh ohřevu.
4. Stiskněte požadovaný výkon mikrovlinného ohřevu.
5. Otočným voličem nastavte teplotu.
6. Stiskněte dobu trvání a nastavte ji otočným voličem.
7. Spusťte provoz pomocí \triangleright .
- ✓ Spotřebič začne hřát a odměřuje se doba trvání.
- ✓ Po uplynutí doby trvání zazní akustický signál. Na displeji je zobrazená doba trvání nula.
8. Po uplynutí doby trvání:
 - Pro předčasné vypnutí akustického signálu stiskněte libovolné dotykové políčko.
 - V případě potřeby nastavte kombinaci znovu.
 - Když je pokrm hotový, vypněte spotřebič pomocí $\textcircled{1}$.

Změna teploty

Po spuštění kombinovaného provozu s mikrovlinným ohřevem můžete přímo změnit teplotu.

- ▶ Teplotu změňte otočným voličem.
- ✓ Změna se hned převezme.

Změna doby trvání

Po spuštění kombinovaného provozu s mikrovlinným ohřevem můžete kdykoli změnit dobu trvání.

1. Stiskněte "Doba trvání".
2. Otočným voličem změňte dobu trvání.
- ✓ Změna se hned převezme.

Změna kombinace

Pokud změňte kombinaci druhu ohřevu a výkonu mikrovlinného ohřevu, všechna ostatní nastavení se zruší.

1. Přerušete provoz pomocí \triangleright .
2. Změňte druh ohřevu nebo výkon mikrovlinného ohřevu.
 - Pro změnu výkonu mikrovlinného ohřevu stiskněte mikrovlinný ohřev a změňte výkon mikrovlinného ohřevu.
 - Pro změnu druhu ohřevu stiskněte druh ohřevu a změňte ho. Poté nastavte výkon mikrovlinného ohřevu.
3. Pro pokračování provozu stiskněte \triangleright .

12 Asist

Pomocí druhu provozu "Asist" vám spotřebič pomůže při přípravě různých pokrmů a automaticky zvolí optimální nastavení.

12.1 Nádoby

Výsledek pečení závisí na vlastnostech a velikosti nádoby.

Používejte pouze žáruvzdorné nádoby, které jsou vhodné pro teploty do 300 °C. Nejvhodnější jsou nádoby ze skla nebo sklokeramiky. Pečeně by měly zakrývat dno nádoby z cca 2/3.

Nádobí z následujících materiálů není vhodné:

- světlý, lesklý hliník
- neglazovaná keramika
- plast nebo plastové rukojeti

Poznámka: U některých pokrmů zapne spotřebič navíc mikrovlnný ohřev. Na displeji se zobrazí upozornění, abyste použili nádobu vhodnou pro mikrovlnný ohřev.
→ "Nádobí a příslušenství pro mikrovlnný ohřev", Strana 16

12.2 Nastavení pokrmů

Spotřebič používá pro optimální přípravu pokrmů různá nastavení.

Poznámka: Výsledek pečení závisí na kvalitě a vlastnostech potravin. Používejte čerstvé potraviny, nejlépe s teplotou z lednice. Zmrazené pokrmy použijte rovnou po vyndání z mrazáku.

Rady a upozornění týkající se nastavení

Když nastavíte pokrm, zobrazí se na displeji relevantní informace pro tento pokrm, např.:

- Vhodná úroveň vkládání
 - Vhodné příslušenství nebo nádoby
 - Přidání tekutiny
 - Okamžik obrácení nebo zamíchání
- Při dosažení tohoto okamžiku zazní akustický signál.

Pro zobrazení informací stiskněte "Rada" nebo \bar{i} . Některé pokyny se zobrazí automaticky.

Programy

U programů jsou přednastavené optimální druh ohřevu, teplota a doba trvání.

Pro dosažení optimálního výsledku pečení musíte navíc nastavit hmotnost. Pokud není uvedeno jinak, nastavte celkovou hmotnost pokrmu. Hmotnost můžete nastavit pouze ve stanoveném rozmezí.

Doporučená nastavení

U doporučených nastavení je pevně přednastavený optimální druh ohřevu. Druh ohřevu je zobrazený na displeji.

Přednastavenou teplotu a dobu trvání můžete přizpůsobit.

Pokrmy s mikrovlnným ohřevem

U některých pokrmů spotřebič automaticky aktivuje mikrovlnný ohřev. Doba pečení se tak výrazně zkrátí. Řiďte se informacemi k mikrovlnnému ohřevu.

→ "Mikrovlnný ohřev", Strana 16

12.3 Přehled pokrmů

Které jednotlivé pokrmy máte k dispozici, vidíte na spotřebiči, když si zobrazíte druh provozu. Jsou rozříděné podle kategorií a pokrmů.

Kategorie	Pokrmy
Koláče	Koláč ve formě Koláče na plechu Drobné pečivo Cukroví
Chléb, housky	Chléb Housky
Pizza, slané koláče	Pizza Slané koláče, quiche
Nákypy, suflé	Nákyp, slaný, čerstvý, vařené přísady Lasagne čerstvé Zapékané brambory, syrové přísady, nízké Nákyp, sladký, čerstvý Suflé ve formičkách na 1 porci
Zmrazené potraviny	Pizza Housky Zapékané pokrmy Výrobky z brambor Drůbež, ryby
Drůbež	Kuře Kachna, husa Krůta
Maso	Vepřové maso Hovězí maso Telecí maso Jehněčí maso Zvěřina Pokrmy z masa
Ryby	Ryby
Přílohy, zelenina	Zelenina Brambory Rýže Obilné pokrmy
Rozmrazování pokrmů	Chléb, housky Koláče Maso, drůbež Ryby

12.4 Nastavení pokrmu

Spotřebič vám nabízí velké množství různých pokrmů. Pomocí otočného voliče můžete listovat v různých výběrových seznamech.

Poznámka: Po spuštění již nelze pokrm a nastavení změnit ani přerušit.

Požadavek: Pro spuštění provozu musí být pečicí prostor vychladlý.

1. Stiskněte menu.
 2. Stiskněte "Asist".
 3. Stiskněte požadovanou kategorii.
 4. Stiskněte požadovaný pokrm.
 5. Stiskněte požadovaný pokrm s přílohou.
- ✓ Na displeji se zobrazí nastavení pro pokrm.

6. V případě potřeby změňte nastavení.
 - U některých pokrmů můžete upravit teplotu a dobu trvání, u některých místo toho hmotnost.
 - U některých pokrmů můžete navíc posunout čas konce.
 - "Nastavení času konce", Strana 15
7. Pro zobrazení informací k příslušenství a úrovni vkládání stiskněte "Rada".
8. Spusťte provoz pomocí \triangleright .
 - ✓ Spotřebič začne hřát a odměřuje se doba trvání.
 - ✓ Když je pokrm hotový, zazní akustický signál. Spotřebič přestane hřát.
9. Po uplynutí doby trvání:
 - Pro předčasné vypnutí akustického signálu stiskněte libovolné dotykové políčko.
 - Některé pokrmy můžete v případě potřeby dopečt.
 - "Dopečení", Strana 19
 - Když je pokrm hotový, vypněte spotřebič pomocí $\textcircled{1}$.

Dopečení

U některých pokrmů spotřebič po uplynutí doby trvání nabídne dopečení. Dopečení můžete libovolně opakovat.

1. Když si dopečení nepřejete, stiskněte "Ukončit" a vypněte spotřebič pomocí $\textcircled{1}$.
2. Pro dopečení pokrmu stiskněte "Dopečení".
 - ✓ Na displeji se zobrazí doba trvání.
3. V případě potřeby dobu trvání změňte otočným voličem.
4. Spusťte provoz pomocí \triangleright .
 - ✓ Spotřebič začne hřát a odměřuje se doba trvání.
 - ✓ Po uplynutí doby trvání zazní akustický signál. Spotřebič přestane hřát. Znovu se zobrazí upozornění týkající se dopečení.
5. Po uplynutí doby trvání:
 - Pro předčasné vypnutí akustického signálu stiskněte libovolné dotykové políčko.
 - Pokud chcete dál dopékat, stiskněte "Dopečení".
 - Když je pokrm hotový, stiskněte "Ukončit" a vypněte spotřebič pomocí $\textcircled{1}$.

13 Dětská pojistka

Aby děti nemohly spotřebič omylem zapnout nebo změnit nastavení, zajistěte ho dětskou pojistkou.

13.1 Aktivace a deaktivace dětské pojistky

Dětskou pojistku můžete aktivovat a deaktivovat při zapnutém i vypnutém spotřebiči.

1. Pro aktivaci dětské pojistky podržte cca 4 sekundy stisknuté ∞ .

- ✓ Na displeji se zobrazí pokyn k potvrzení.
- ✓ Ovládací panel je zablokovaný. Spotřebič lze jen vypnout pomocí $\textcircled{1}$.
- ✓ Když je spotřebič zapnutý, svítí ∞ . Když je spotřebič vypnutý, ∞ nesvítí.
- 2. Pro deaktivaci dětské pojistky podržte cca 4 sekundy stisknuté ∞ .
- ✓ Na displeji se zobrazí pokyn k potvrzení.

14 Program sabat

Při programu sabat můžete nastavit dobu trvání až 74 hodin. Pokrmy lze udržovat teplé při teplotě od 85 °C do 140 °C pomocí horního/dolního ohřevu, aniž byste museli spotřebič zapnout nebo vypnout.

14.1 Spuštění programu sabat

Poznámky

- Pokud během provozu otevřete dvířka spotřebiče, přestane spotřebič hřát. Když dvířka zavřete, spotřebič hřeje dál.
- Po spuštění již nelze program sabat změnit ani přerušit.

Požadavky

- Program sabat je aktivovaný v základních nastaveních.
 - "Základní nastavení", Strana 20
- Je zvolený druh provozu "Druhy ohřevu" $\textcircled{1}$.

1. Stiskněte "Program sabat".
 - Pokud druh ohřevu na dotykovém displeji nevidíte, listujte otočným voličem ve výběrovém seznamu.
- ✓ Teplota je bíle zvýrazněná.
2. Otočným voličem nastavte teplotu.
3. Stiskněte "Doba trvání".
4. Otočným voličem nastavte dobu trvání.
 - Čas konce nelze posunout.
5. Spusťte provoz pomocí \triangleright .
 - ✓ Spotřebič začne hřát a odměřuje se doba trvání.
6. Po uplynutí doby trvání zazní akustický signál. Zobrazí se doba trvání nula. Spotřebič přestane hřát a funguje jako obvykle bez programu sabat.
 - Vypněte spotřebič pomocí $\textcircled{1}$.
 - Za cca 10 až 20 minut se spotřebič automaticky vypne.

15 Základní nastavení

Spotřebič si můžete nastavit podle svých potřeb.

15.1 Přehled základních nastavení

Zde naleznete přehled základních nastavení a tovární nastavení. Základní nastavení závisí na vybavení vašeho spotřebiče.

Základní nastavení	Výběr
Jazyk	Viz výběr na spotřebiči.
čas	Čas ve formátu 24 h.
Tovární nastavení	Resetovat Neresetovat ¹
akustický signál	Krátká doba (30 sekund) Střední doba (1 minuta) ¹ Dlouhá doba (5 minut)
Hlasitost	5 stupňů
akustický signál tlačítek	Zapnutý Vypnutý (zvuk zůstává při ①) ¹
Jas displeje	5 stupňů
Ukazatel času	Nesvítil Digitální ¹ Analogový
Osvětlení	Při provozu vypnuté Při provozu zapnuté ¹
Automatické pokračování (jen pro druh provozu mikrovlnný ohřev)	Mikrovlnný ohřev nebude automaticky pokračovat ¹ Po zavření dvířek
Provoz po zapnutí	Hlavní menu Druhy ohřevu ¹ mikrovlnná trouba Mikrokombi Asist
Varování pro plech na pečení pro mikrovlnný ohřev	Ukazatele ¹ Nezobrazovat
Ztmavení v noci	Vypnuto ¹ Zapnutý

¹ Tovární nastavení (může se lišit podle typu spotřebiče)

Základní nastavení	Výběr
Logo značky	Ukazatele ¹ Nezobrazovat
Sušení při mikrovlnném ohřevu	Zapnutý ¹ Vypnuto
Doba doběhu ventilátoru	doporučeno ¹ Minimální
Program sabat	Zapnutý Vypnuto ¹

¹ Tovární nastavení (může se lišit podle typu spotřebiče)

15.2 Změna základních nastavení

Požadavek: Spotřebič je zapnutý.

1. Stiskněte menu.
2. Stiskněte "Základní nastavení".
3. Stiskněte požadované základní nastavení a změňte ho otočným voličem.
Červený sloupec na straně textového políčka ukazuje, které základní nastavení je zvolené. Na displeji je uvedená příslušná hodnota.
4. Pomocí "Další nastavení" procházejte základní nastavení a podle potřeby je změňte otočným voličem.
5. Pro uložení změny stiskněte menu a potvrďte pomocí "Uložit".

Poznámka: Po výpadku proudu zůstanou změny základního nastavení zachované.

Zrušení změny základních nastavení

- ▶ Stiskněte menu a potvrďte pomocí "Neuložit".
- ✓ Všechny změny se zruší a neuloží se.

15.3 Nastavení času

Požadavek: Spotřebič je zapnutý.

1. Stiskněte menu.
2. Stiskněte "Základní nastavení".
3. Stiskněte "Čas".
4. Pomocí otočného voliče změňte čas.
5. Pro uložení změny stiskněte menu a potvrďte pomocí "Uložit".

16 Čištění a ošetřování

Aby váš spotřebič zůstal dlouho funkční, pečlivě ho čistěte a ošetřujte.

16.1 Čisticí prostředky

Nepoužívejte nevhodné čisticí prostředky, abyste nepoškodili různé povrchy spotřebiče.

⚠ VÝSTRAHA – Nebezpečí úrazu elektrickým proudem!

Pronikající vlhkost může způsobit úraz elektrickým proudem.

- ▶ Při čištění spotřebiče nepoužívejte parní nebo vysokotlaké čističe.

POZOR!

Nevhodné čisticí prostředky by poškodily povrchy spotřebiče.

- ▶ Nepoužívejte agresivní nebo abrazivní čisticí prostředky.

Vhodné čisticí prostředky

Používejte pouze vhodné čisticí prostředky pro různé povrchy spotřebiče.

Dodržujte návod na čištění spotřebiče.

→ "Čištění spotřebiče", Strana 22

Čelní strana spotřebiče

Povrch	Vhodné čisticí prostředky	Pokyny
Ušlechtilá ocel	<ul style="list-style-type: none"> ▪ Horký mycí roztok ▪ Speciální ošetřovací prostředky na ušlechtilou ocel pro horké povrchy 	Abyste zabránili korozi, z ušlechtilé oceli ihned odstraňte skvrny od vodního kamene, tuku, škrobu a bílkovin. Naneste ve slabé vrstvě ošetřovací prostředek na ušlechtilou ocel.
Plast nebo lakované plochy např. ovládací panel	<ul style="list-style-type: none"> ▪ Horký mycí roztok 	Nepoužívejte čisticí prostředek na sklo nebo škrabku na sklo. Abyste zabránili skvrnám, které již nepůjdou odstranit, ihned odstraňte odvápnovací prostředek, který se dostane na povrch.

Dvířka spotřebiče

Oblast	Vhodné čisticí prostředky	Pokyny
Skleněná dvířka	<ul style="list-style-type: none"> ▪ Horký mycí roztok 	Nepoužívejte škrabku na sklo nebo nerezovou drátěnku. Tip: Pro důkladné vyčištění skleněné tabule demontujte. → "Dvířka spotřebiče", Strana 25
Kryt dvířek	<ul style="list-style-type: none"> ▪ Z ušlechtilé oceli: Čisticí prostředek na ušlechtilou ocel ▪ Z plastu: Horký mycí roztok 	Nepoužívejte čisticí prostředek na sklo nebo škrabku na sklo. Nepoužívejte ošetřovací prostředky na ušlechtilou ocel. Tip: Pro důkladné vyčištění kryt dvířek sejměte. → "Dvířka spotřebiče", Strana 25
Vnitřní rám dvířek z ušlechtilé oceli	Čisticí prostředek na ušlechtilou ocel	Zbarvení lze odstranit pomocí čističe na ušlechtilou ocel. Nepoužívejte ošetřovací prostředky na ušlechtilou ocel.
Madlo dvířek	<ul style="list-style-type: none"> ▪ Horký mycí roztok 	Abyste zabránili skvrnám, které již nepůjdou odstranit, ihned odstraňte odvápnovací prostředek, který se dostane na povrch.
Těsnění dvířek	<ul style="list-style-type: none"> ▪ Horký mycí roztok 	Těsnění neodstraňujte a nedrhňte.

- ▶ Nepoužívejte čisticí prostředky s vysokým obsahem alkoholu.
- ▶ Nepoužívejte tvrdé drátěnky nebo houbičky.
- ▶ Nepoužívejte speciální čisticí prostředky pro čištění za tepla.

Čisticí prostředek na pečicí trouby v horké troubě poškozuje smalt.

- ▶ Nikdy nepoužívejte čisticí prostředek na pečicí trouby v horké troubě.
- ▶ Před příštím rozehrátím odstraňte z trouby a z dvířek veškeré zbytky.

Nové houbové utěrky obsahují zbytky z výroby.

- ▶ Nové houbové utěrky před použitím důkladně propláchněte.

Vnitřek trouby

Oblast	Vhodné čisticí prostředky	Pokyny
Smaltované plochy	<ul style="list-style-type: none"> ▪ Horký mycí roztok ▪ Voda s octem ▪ Čisticí prostředek na pečicí trouby 	<p>Při silném znečištění namočte a použijte kartáček nebo nerezovou drátěnku.</p> <p>Pro vysušení pečicího prostoru po čištění nechte otevřená dvířka spotřebiče.</p> <p>Poznámky</p> <ul style="list-style-type: none"> ▪ Smalt se při velmi vysokých teplotách vypaluje, čímž vznikají drobné barevné rozdíly. Na funkci spotřebiče to nemá vliv. ▪ Hrany tenkých plechů nelze kompletně smaltovat a mohou být drsné. Antikorozní ochrana tím není ovlivněna. ▪ Vlivem zbytků potravin vzniká na smaltovaných plochách bílý povlak. Povlak je zdravotně nezávadný. Na funkci spotřebiče to nemá vliv. Povlak můžete odstranit pomocí kyseliny citronové.
Samočisticí plochy	-	<p>Dodržujte návod pro samočisticí plochy.</p> <p>→ "Čištění samočisticích ploch v troubě", Strana 22</p>
Skleněný kryt osvětlení trouby	<ul style="list-style-type: none"> ▪ Horký mycí roztok 	<p>Při silném znečištění použijte čisticí prostředek na pečicí trouby.</p>
Rámy	<ul style="list-style-type: none"> ▪ Horký mycí roztok 	<p>Při silném znečištění namočte a použijte kartáček nebo nerezovou drátěnku.</p> <p>Poznámka: Pro důkladné vyčištění rámy vyndejte.</p> <p>→ "Rámy", Strana 24</p>
Příslušenství	<ul style="list-style-type: none"> ▪ Horký mycí roztok ▪ Čisticí prostředek na pečicí trouby 	<p>Při silném znečištění namočte a použijte kartáček nebo nerezovou drátěnku.</p> <p>Smaltované příslušenství je vhodné pro mytí v myčce nádobí.</p>

16.2 Čištění spotřebiče

Abyste zabránili poškození spotřebiče, čistěte ho pouze stanovenými a vhodnými čisticími prostředky.

⚠ VÝSTRAHA – Nebezpečí popálení!

Během použití jsou spotřebič a jeho přístupné části horké.

- ▶ Dávejte pozor, abyste se nedotkli horkých prvků.
- ▶ Malé děti do 8 let je třeba udržovat z dosahu.

⚠ VÝSTRAHA – Nebezpečí požáru!

Volné zbytky pokrmů, tuk a šťáva z pečeně se mohou vznítit.

- ▶ Před spuštěním provozu odstraňte z pečicího prostoru, z topných prvků a příslušenství hrubé nečistoty.

Požadavek: Dodržujte pokyny k čisticím prostředkům.

→ "Čisticí prostředky", Strana 21

1. Spotřebič čistěte horkým mycím roztokem a hadrem.

- Na některé povrchy můžete použít alternativní čisticí prostředky

→ "Vhodné čisticí prostředky", Strana 21

2. Osušte měkkým hadrem.

16.3 Čištění samočisticích ploch v troubě

Zadní stěna, horní stěna a postranní stěny trouby jsou samočisticí a mají drsný povrch.

POZOR!

Pokud samočisticí plochy pravidelně nečistíte, mohou se plochy poškodit.

- ▶ Pokud se na samočisticích plochách objeví tmavé skvrny, vyčistěte pečicí prostor pomocí čisticí funkce.
- ▶ Když se na displeji zobrazí výzva k čištění, vyčistěte pečicí prostor pomocí čisticí funkce.
- ▶ Nepoužívejte čisticí prostředky na pečicí trouby a abrazivní čisticí pomůcky. Jestliže se čisticí prostředek na pečicí trouby dostane na samočisticí plochy omylem, okamžitě ho otřete vodou a houbovou utěrkou. Nedrhňte.
- ▶ Použijte funkci čištění.
→ "Čisticí funkce EcoClean", Strana 23

17 Čisticí funkce EcoClean

Čisticí funkci "EcoClean" používejte pravidelně, aby zůstala zachována čisticí schopnost samočisticích ploch a nedošlo k poškození.

Samočisticí plochy uvnitř trouby jsou opatřené porézní, matnou keramickou vrstvou a mají drsný povrch.

Samočisticí plochy během provozu spotřebiče absorbují a odstraňují stříkající tuk z pečení masa nebo pečiva a grilování.

Následující plochy jsou samočisticí:

- Zadní stěna
- Horní stěna
- Postranní stěny

POZOR!

Pokud samočisticí plochy pravidelně nečistíte, mohou se plochy poškodit.

- ▶ Pokud se na samočisticích plochách objeví tmavé skvrny, vyčistěte pečicí prostor pomocí čisticí funkce.
- ▶ Když se na displeji zobrazí výzva k čištění, vyčistěte pečicí prostor pomocí čisticí funkce.
- ▶ Nepoužívejte čisticí prostředky na pečicí trouby a abrazivní čisticí pomůcky. Jestliže se čisticí prostředek na pečicí trouby dostane na samočisticí plochy omylem, okamžitě ho otřete vodou a houbovou utěrkou. Nedrhňte.

17.1 Doporučení čištění

Spotřebič zaznamenává druh a dobu provozu a v případě potřeby doporučí použít čisticí funkci.

Po zapnutí spotřebiče se na displeji zobrazí upozornění, že je třeba použít čisticí funkci. Co možná nejdříve spusťte čisticí funkci.

Spotřebič můžete používat jako obvykle. Doporučení ohledně čisticí funkce se ale zobrazuje na displeji tak dlouho, dokud nebude kompletně provedena čisticí funkce.

Poznámka: Pokud je spotřebič předčasně znečištěný, např. tučnou drůbeží či pečení, nebo pokud na samočisticích plochách vzniknou tmavé skvrny, nečekejte s provedením čisticí funkce až do zobrazení upozornění na displeji. Čím častěji budete čisticí funkci používat, tím déle zůstane zachována čisticí schopnost samočisticích ploch.

17.2 Příprava spotřebiče na čisticí funkci

Pro dosažení dobrého výsledku čištění spotřebič důkladně připravte.

POZOR!

Čisticí prostředek na pečicí trouby poškodí povrch samočisticích ploch.

- ▶ Na samočisticí plochy nepoužívejte čisticí prostředky na pečicí trouby. Jestliže se čisticí prostředek na pečicí trouby dostane na tyto plochy omylem, okamžitě ho otřete vodou a houbovou utěrkou. Nedrhňte a nepoužívejte abrazivní čisticí pomůcky.

1. Vyndejte z trouby příslušenství a nádoby.
2. Rámy vyhákněte a vyndejte z trouby.
→ "Rámy", Strana 24
3. Mycím roztokem a měkkým hadrem odstraňte hrubé nečistoty:
 - z dna trouby
 - z vnitřní strany dvířek spotřebiče
 - ze skleněného krytu osvětlení trouby
 Zabráňte tak vzniku skvrn, které by pak již nebylo možné odstranit.
4. Vyndejte z trouby všechny předměty. Vnitřek trouby musí být prázdný.

17.3 Nastavení čisticí funkce

V průběhu čisticí funkce v kuchyni větrejte.

VÝSTRAHA – Nebezpečí popálení!

 Spotřebič je během čisticí funkce zvenku velmi horký.

- ▶ Nikdy se nedotýkejte dvířek spotřebiče.
- ▶ Nechte spotřebič vychladnout.
- ▶ Děti se musí zdržovat v dostatečné vzdálenosti od spotřebiče.

Požadavek: → "Příprava spotřebiče na čisticí funkci", Strana 23.

1. Stiskněte menu.
2. Stiskněte "Čištění".
3. Stiskněte "EcoClean".
- ✓ Na displeji se zobrazí doba trvání. Doba trvání 1 hodina nelze změnit.
4. Spusťte provoz pomocí .

Poznámka: Během čisticí funkce neotevírejte dvířka spotřebiče. Výsledek čištění by nebyl odpovídající a provoz by se přerušil.

- ✓ Čisticí funkce se spustí a doba trvání se začne odměřovat. Ukazatel rozehrátí se nezobrazuje.
- ✓ Po skončení čisticí funkce zazní akustický signál a na displeji je zobrazená doba trvání nula.
- 5. Vypněte spotřebič pomocí .
- 6. → "Vytření spotřebiče po provedení čisticí funkce", Strana 23.

17.4 Vytření spotřebiče po provedení čisticí funkce

1. Nechte spotřebič vychladnout.
2. Vnitřek trouby vytřete vlhkým hadrem.

Poznámka: Na samočisticích plochách se mohou tvořit načervenalé skvrny. Zbytku cukru a bílkovin v potravinách se neodstraní a zůstanou ulpívat na stěnách. Načervenalé skvrny jsou zbytky slaných potravin, nejedná se o korozi. Skvrny nejsou zdravotně závadné. Tyto skvrny neomezují čisticí schopnost samočisticích ploch.

3. Nasaďte rámy.
→ "Rámy", Strana 24

18 Čisticí funkce

Čisticí funkce představuje rychlou alternativu pro průběžné čištění pečicího prostoru. Čisticí funkce namočí nečistoty odpařováním mycího roztoku. Nečistoty pak lze snadněji odstranit.

18.1 Nastavení čisticí funkce

⚠ VÝSTRAHA – Nebezpečí opaření!

Voda může v horké troubě způsobit vznik horké páry.

- ▶ Nikdy nelijte vodu do horké trouby.

Požadavek: Pečicí prostor je úplně vychladlý.

1. Vyjměte z pečicího prostoru příslušenství.
 2. 0,4 l vody smíchejte s kapkou mycího prostředku a nalijte doprostřed dna pečicí trouby. Nepoužívejte destilovanou vodu.
 3. Zvolte druh provozu "Druhy ohřev".
 4. Nastavte druh ohřevu dolní ohřev .
 5. Otočným voličem nastavte teplotu na 80 °C.
 6. Stiskněte "Doba trvání".
 7. Otočným voličem nastavte dobu trvání na 4 minuty.
 8. Spusťte provoz pomocí ∇ .
- ✓ Spotřebič začne hrát a odměřuje se doba trvání.

- ✓ Po uplynutí doby trvání zazní akustický signál. Na displeji je zobrazená doba trvání nula.
9. Pomocí $\textcircled{1}$ vypněte spotřebič a nechte ho cca 20 minut vychladnout.

18.2 Závěrečné čištění pečicího prostoru

POZOR!

Déle trávající vlhkost v troubě způsobuje korozi.

- ▶ Po použití funkce čištění pečicí prostor vytřete a nechte úplně vyschnout.

Požadavek: Trouba je vychladlá.

1. Otevřete dvířka spotřebiče a utřete zbytkovou vodu savou houbovou utěrkou.
2. Hladké plochy v pečicím prostoru vyčistěte hadříkem nebo měkkým kartáčkem. Úporné nečistoty odstraňte drátěnkou z ušlechtilé oceli.
3. Vápenaté skvrny odstraňte hadrem namočeným v octě. Následně otřete čistou vodou a měkkým hadrem vytřete do sucha, také pod těsněním dvířek.
4. Nechte cca 1 hodinu otevřená dvířka spotřebiče v zajištěné poloze (cca 30°), aby pečicí prostor uschl.

19 Sušení

Po provozu vnitřek trouby vysušte, aby v něm nezůstala zbývající vlhkost.

POZOR!

Voda na dně trouby při provozu spotřebiče s teplotami vyššími než 120 °C způsobí poškození smaltu.

- ▶ Nespouštějte provoz, pokud je na dně trouby voda.
- ▶ Před spuštěním provozu vodu na dně trouby utřete.

19.1 Vysušení vnitřku trouby

Vnitřek trouby můžete vysušit ručně nebo můžete použít funkci "Sušení".

1. Nechte spotřebič vychladnout.
2. Odstraňte z vnitřku trouby nečistoty.
3. Vytřete vodu v troubě.
4. Vysušte vnitřek trouby.
 - Pro vysušení vnitřku trouby nechte cca 1 hodinu otevřená dvířka spotřebiče.

- Pro použití funkce "Sušení" nastavte "Sušení".
→ "Nastavení sušení", Strana 24

Nastavení sušení

Požadavek: → "Vysušení vnitřku trouby", Strana 24

1. Stiskněte menu.
 2. Stiskněte "Čištění".
 3. Stiskněte "Sušení".
- ✓ Na displeji se zobrazí doba trvání. Doba trvání nelze změnit.
4. Spusťte provoz pomocí ∇ .
- ✓ Sušení se spustí a doba trvání se začne odměřovat.
- ✓ Po skončení sušení zazní akustický signál a na displeji je zobrazená doba trvání nula.
5. Vypněte spotřebič pomocí $\textcircled{1}$.
 6. Aby se vnitřek trouby úplně vysušil, nechte dvířka spotřebiče 1 až 2 minuty otevřená.

20 Rámy

Kvůli důkladnému čištění rámu a pečicího prostoru nebo výměně rámu můžete rámy vyjmout.

20.1 Vyjmutí rámu

⚠ VÝSTRAHA – Nebezpečí popálení!

Rámy se silně zahřívají.

- ▶ Nikdy se nedotýkejte horkých rámu.
- ▶ Vždy nechte spotřebič vychladnout.
- ▶ Udržujte mimo dosah dětí.

1. Rám vpředu nazdvihněte $\textcircled{1}$ a vyhákněte $\textcircled{2}$.

2. Celý rám otočte ven ③ a vyhákněte vzadu ④.

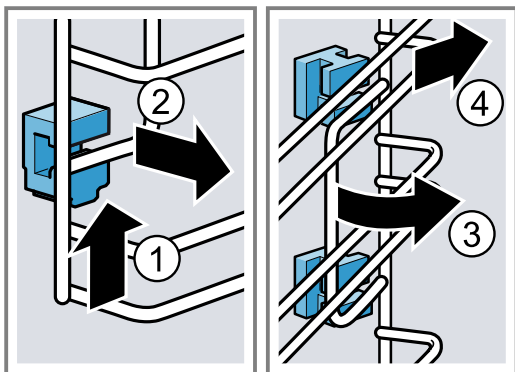

20.2 Nasazení držáků

Při vyháknutí rámu mohou vypadnout držáky.

Poznámka:

Držáky se vpředu a vzadu liší.

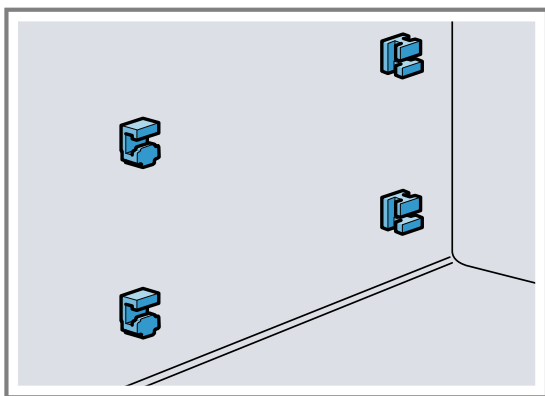

1. Přední držáky s hákem nahoře zaveďte do kulatého otvoru a nastavte trochu šikmo ①.
2. Přední držáky zavěste dole a nastavte rovně ②.

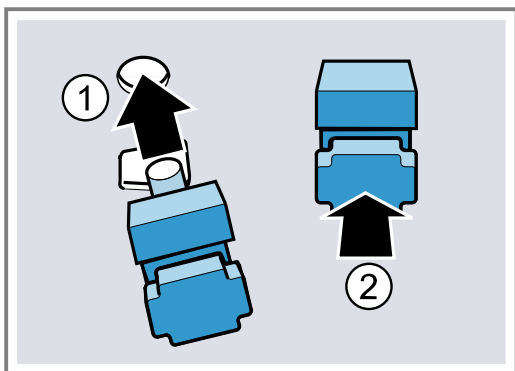

3. Zadní držáky s hákem zavěste do horního otvoru ① a zatlačte do dolního otvoru ②.

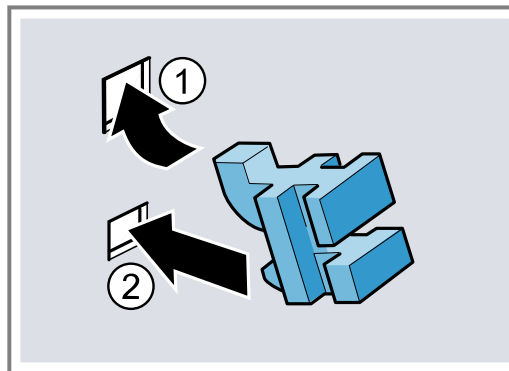

20.3 Nasazení rámu

Poznámky

- Při zavěšení dbejte na to, aby bylo zkosení na rámu nahoře.
 - Rámy pasují vpravo a vlevo.
1. Rám vzadu nahoře a dole nasadte šikmo a zaveďte do držáků ①.
 2. Rám zatáhněte dopředu ②.
 3. Rám vpředu zavěste ③ a zatlačte dolů ④.

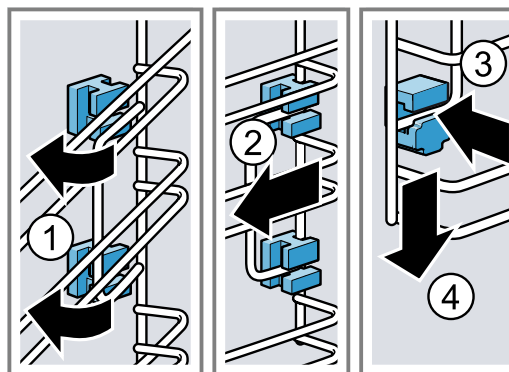

21 Dvířka spotřebiče

Pro důkladné vyčištění můžete dvířka spotřebiče demontovat.

21.1 Demontáž krytu dvířek

Vložka z ušlechtilé oceli v krytu dvířek může změnit barvu. Pro vyčištění vložky z ušlechtilé oceli nebo demontáž skel dvířek sejměte kryt dvířek.

1. Pootevřete dvířka spotřebiče.
2. Vlevo a vpravo zatlačte zvenku na kryt dvířek.

3. Sejměte kryt dvířek a opatrně zavřete dvířka spotřebiče.

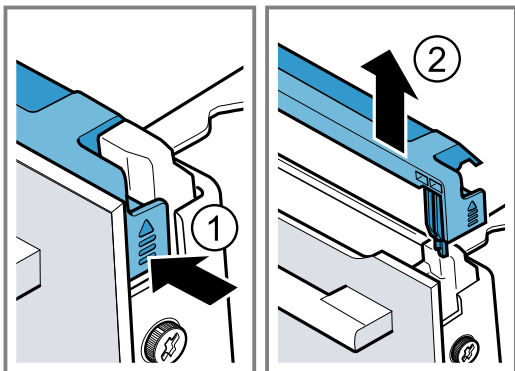

21.2 Demontáž skleněných tabulí

⚠ VÝSTRAHA – Nebezpečí zranění!

Poškrábané sklo ve dvířkách spotřebiče může prasknout.

- ▶ Na čištění skla ve dvířkách trouby nepoužívejte ostré abrazivní čisticí prostředky nebo ostré kovové škrabky, protože by mohly poškrábat povrch.

Závěsy dvířek spotřebiče se během otevírání a zavírání dvířek pohybují a mohou vás uskrípnout.

- ▶ Nesahejte do prostoru závěsů.

Součásti uvnitř dvířek spotřebiče mohou mít ostré hrany.

- ▶ Používejte ochranné rukavice.

Požadavek: Kryt dvířek byl sejmut.

1. Povolte a vyjměte šrouby vlevo a vpravo na dvířkách spotřebiče.
2. Několikrát složenou utěrku přivřete do dvířek spotřebiče.

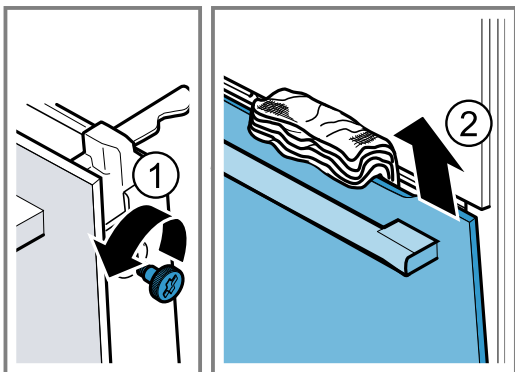

3. Zavřete dvířka spotřebiče.
4. Přední tabuli vytáhněte nahoru.
5. Přední tabuli položte madlem dolů na rovnou plochu.

6. ⚠ **VÝSTRAHA – Nebezpečí vážného poškození zdraví!**

Při povolání šroubů již není bezpečnost spotřebiče zaručena. Může unikat energie mikrovlnného ohřevu.

- ▶ Šrouby nikdy nepovolujte.

Nikdy nepovolujte 4 černé šrouby na rámu.

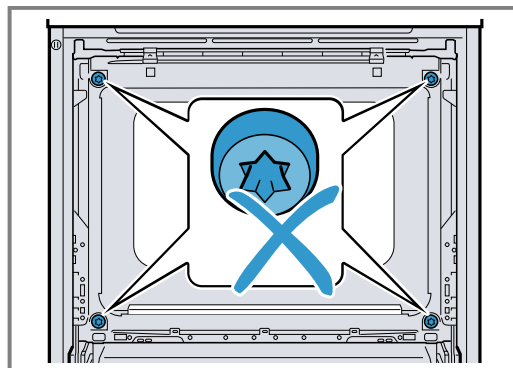

21.3 Montáž skleněných tabulí

⚠ VÝSTRAHA – Nebezpečí zranění!

Závěsy dvířek spotřebiče se během otevírání a zavírání dvířek pohybují a mohou vás uskrípnout.

- ▶ Nesahejte do prostoru závěsů.

Součásti uvnitř dvířek spotřebiče mohou mít ostré hrany.

- ▶ Používejte ochranné rukavice.

1. Přední sklo zahákněte dole do levého a pravého držáku a ①.
2. Přední sklo přitlačte ke spotřebiči tak, aby byl levý a pravý hák a proti uchycení b ②.

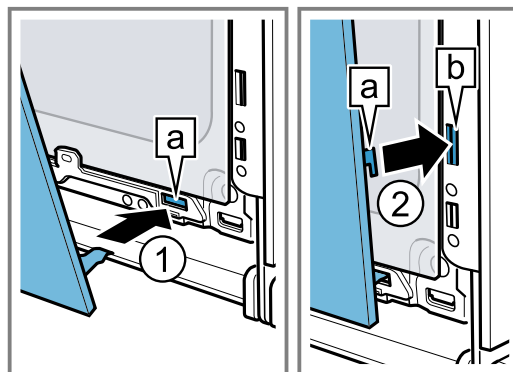

3. Přední sklo dole přitlačte ① tak, aby slyšitelně zaskočilo.
4. Dvířka spotřebiče pootvřete a odstraňte utěrku.
5. Zašroubujte oba šrouby vlevo a vpravo na dvířkách spotřebiče.

6. Nasadte kryt dvířek a přitlačte ho ② tak, aby slyšitelně zaskočil.

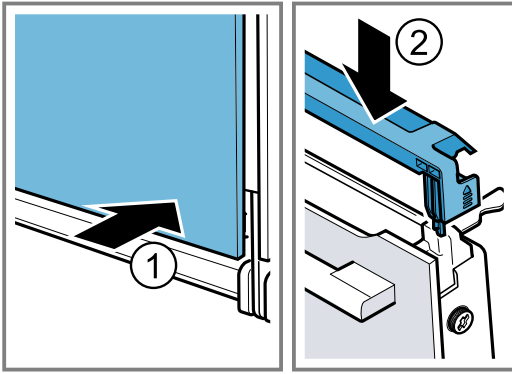

7. Zavřete dvířka spotřebiče.

Poznámka: Troubu používejte teprve tehdy, když jsou skleněné tabule řádně namontované.

22 Odstranění poruch

Menší poruchy vašeho přístroje můžete odstranit vlastními silami. Před kontaktováním zákaznické služby využijte informací o odstraňování poruch. Vyvarujete se tak zbytečných nákladů.

⚠ VÝSTRAHA – Nebezpečí zranění!

Neodborné opravy jsou nebezpečné.

- ▶ Opravy spotřebiče smí provádět pouze vyškolený odborný personál.
- ▶ Pokud má spotřebič závadu, kontaktujte zákaznický servis.

⚠ VÝSTRAHA – Nebezpečí úrazu elektrickým proudem!

Neodborné opravy jsou nebezpečné.

- ▶ Opravy spotřebiče smí provádět pouze odborný personál, který je k tomu vyškolený.
- ▶ K opravě spotřebiče se smí používat pouze originální náhradní díly.
- ▶ Pokud je síťový kabel tohoto spotřebiče poškozený, musí ho vyměnit výrobce, jeho zákaznický servis nebo podobně kvalifikovaná osoba, aby se zabránilo ohrožení.

22.1 Poruchy funkce

Závada	Příčina a řešení závady
Spotřebič nepracuje.	Pojistka je vadná. ▶ Zkontrolujte pojistku v pojistkové skříňce.
	Výpadek napájení. ▶ Zkontrolujte, zda v místnosti funguje osvětlení místnosti nebo jiné přístroje.
Na displeji se zobrazí „Jazyk čeština“.	Výpadek napájení. ▶ Proveďte nastavení pro první uvedení do provozu. – Jazyk – Čas
Provoz se nespustí nebo se přeruší.	Možné jsou různé příčiny. ▶ Zkontrolujte pokyny, které se zobrazí na displeji. → "Zobrazení informací", Strana 14
	Porucha funkce ▶ Kontaktujte zákaznický servis. → "Zákaznický servis", Strana 29
Spotřebič nehřeje.	V základních nastaveních je aktivovaný předváděcí režim, na displeji se zobrazí [Z]. 1. Vypnutím pojistky v pojistkové skříňce odpojte spotřebič krátce od elektrické sítě a znovu ho zapněte. 2. Během 3 minut deaktivujte předváděcí režim v → "Základní nastavení", Strana 20.
	Výpadek napájení. ▶ Po výpadku proudu jednou otevřete a zavřete dvířka spotřebiče. ✓ Spotřebič se zkontroluje a je připravený k použití.

Závada	Příčina a řešení závady
Nezobrazí se čas, když je spotřebič vypnutý.	Změnili jste základní nastavení. ▶ Změňte základní nastavení ukazatele času. → "Základní nastavení", Strana 20
Otočný volič vypadl z uložení na ovládacím panelu.	Otočný volič se uvolnil. 1. Nasadte otočný volič do uložení na ovládacím panelu. 2. Zatlačte otočný volič do uložení tak, aby zaskočil a dal se otáčet.
Otočným voličem lze otáčet jen obtížně.	Nečistoty pod otočným voličem. Otočný volič je odnímatelný. Poznámka: Nevyjímejte otočný volič příliš často, aby jeho uložení zůstalo stabilní. 1. Pro uvolnění otočného voliče zatlačte na jeho vnější okraj. ✓ Otočný volič se nakloní a lze ho snadněji uchopit. 2. Vyndejte otočný volič z uložení. 3. Otočný volič a jeho uložení ve spotřebiči opatrně vyčistěte mycím roztokem a hadrem. Osušte měkkým hadrem. Nepoužívejte ostré nebo abrazivní prostředky. Otočný volič nenamáčejte. Otočný volič nemyjte v myčce nádobí.
Při samotném mikrovlnném ohřevu je vnitřek trouby horký.	Je zapnutá funkce sušení. Aby se zabránilo vzniku kondenzované vody při samotném mikrovlnném ohřevu, zapne spotřebič při stupních 600 W a max. automaticky navíc horní ohřev. Na výsledek vaření to nemá vliv. ▶ Můžete změnit základní nastavení pro funkci sušení při mikrovlnném ohřevu. → "Základní nastavení", Strana 20 - Řiďte se informacemi k mikrovlnnému ohřevu. → "Mikrovlnný ohřev", Strana 16
Osvětlení varného prostoru nefunguje.	LED žárovka je vadná. Poznámka: Neodstraňujte skleněný kryt. ▶ Kontaktujte zákaznický servis. → "Zákaznický servis", Strana 29
Dosažena maximální doba provozu.	Aby se zabránilo neúmyslnému trvalému provozu, po několika hodinách spotřebič automaticky přestane hrát, pokud nedojde ke změně nastavení. Na displeji se zobrazí upozornění. Kdy je dosaženo maximální doby provozu, záleží na aktuálních nastaveních druhu provozu. 1. Pro pokračování provozu stiskněte libovolné dotykové políčko nebo otočte otočný volič. 2. Pokud spotřebič nepotřebujete, vypněte ho pomocí Ⓞ. Tip: Aby nedošlo k nežádoucímu vypnutí spotřebiče, nastavte dobu trvání. → "Nastavení doby trvání", Strana 15
Na ukazateli se zobrazí zpráva začínající na "D" nebo "E", tj. D0111 nebo E0111.	Elektronika rozpoznala chybu. 1. Spotřebič vypněte a opět ho zapněte. ✓ Pokud byla porucha jednorázová, hlášení zhasne. 2. Pokud se hlášení zobrazí znovu, kontaktujte zákaznický servis. Při telefonátu uveďte přesné chybové hlášení. → "Zákaznický servis", Strana 29
Výsledek pečení není uspokojivý.	Nastavení nebyla správná. Hodnoty nastavení, např. teplota nebo doba trvání, závisí na receptu, množství a potravinách. ▶ Příště nastavte nižší nebo vyšší hodnoty. Tip: Velké množství informací k pečení a vhodným hodnotám nastavení najdete na naší domovské stránce www.bosch-home.com .

23 Likvidace

Zde se dozvíte, jak správně likvidovat staré spotřebiče.

23.1 Likvidace starého spotřebiče

Díky ekologické likvidaci je možné opětovné použití cenných surovin.

1. Vytáhněte síťovou zástrčku síťového kabelu ze zásuvky.
2. Odpojte síťový kabel.
3. Spotřebič ekologicky zlikvidujte.

Informace o aktuálních možnostech likvidace obdržíte u specializovaného prodejce nebo na obecním nebo městském úřadu.



Tento spotřebič je označen v souladu s evropskou směrnicí 2012/19/EU o nakládání s použitými elektrickými a elektronickými zařízeními (waste electrical and electronic equipment - WEEE). Tato směrnice stanoví jednotný evropský (EU) rámec pro zpětný odběr a recyklování použitých zařízení.

24 Zákaznický servis

Pokud máte dotazy týkající se použití, nemůžete-li poruchu odstranit sami nebo musí být spotřebič opraven, kontaktujte náš zákaznický servis.

Podrobné informace o záruční době a záručních podmínkách ve vaší zemi obdržíte u svého zákaznického servisu, svého prodejce nebo na našich internetových stránkách.

Při kontaktování zákaznického servisu potřebujete označení produktu (E-č.) a výrobní číslo (FD) vašeho spotřebiče.

Kontaktní údaje zákaznického servisu viz příložený seznam servisních služeb nebo naše webová stránka. Tento výrobek obsahuje zdroje světla třídy energetické účinnosti G. Zdroje světla se dodávají jako náhradní díl a měnit ho smí pouze vyškolený odborný personál.

24.1 Označení produktu (E-č.) a výrobní číslo (FD)

Označení produktu (E-č.) a výrobní číslo (FD) je uvedeno na typovém štítku spotřebiče.

Typový štítek s příslušnými čísly najdete po otevření dvířek spotřebiče.



Pro rychlé nalezení údajů vašeho spotřebiče a telefonního čísla zákaznického servisu si můžete údaje poznačit.

25 Správný postup

Zde najdete vhodné nastavení, příslušenství a nádoby pro různé pokrmy. Doporučení jsme optimálně přizpůsobili pro váš spotřebič.

25.1 Všeobecné pokyny k přípravě

Při přípravě všech pokrmů se řiďte těmito informacemi.

- Teplota a doba pečení závisí na množství a receptu. Proto jsou zde uvedeny rozsahy nastavení. Nejdříve vyzkoušejte nižší hodnoty.
- Hodnoty nastavení platí pro vložení pokrmu do studené pečicí trouby. Příslušenství vložte do trouby až po předehřátí.
- Příslušenství, které nepoužíváte, z trouby vyjměte.

25.2 Pokyny k pečení

- Pro pečení koláčů, pečiva nebo chleba jsou nejvhodnější tmavé kovové formy na pečení.
- Na nákypy a zapékané pokrmy používejte široké mělké nádoby. V úzké vysoké nádobě budou pokrmy vyžadovat více času a budou na horní straně tmavší.
- Silikonové formy na pečení nejsou vhodné.
- Pokud pečete nákypy přímo v univerzálním hlubokém plechu, zasuňte ho do úrovně 1.

- Hodnoty nastavení pro těsto na chléb platí jak pro těsto na plechu na pečení, tak i pro těsto pečené v hranaté formě.

POZOR!

Když se v horké troubě nachází voda, vzniká pára. Vlivem změny teploty může dojít k poškození.

- ▶ Nikdy nelijte vodu do horké trouby.
- ▶ Nikdy nestavte nádobu s vodou na dno pečicího prostoru.

Úrovně vkládání

Když pečete na jedné úrovni, používejte úroveň vkládání 1.

Pečení na 2 úrovních	Úroveň
Univerzální hluboký plech	3
Plech na pečení	1
Dva rošty a na nich formy	3
	1

Používejte druh ohřevu 4D horký vzduch.

Poznámky

- Současně vložené pečivo na plechách na pečení nebo ve formách nemusí být hotové ve stejnou dobu.
- Pečení v kombinaci s mikrovlnným ohřevem je možné pouze na jedné úrovni.

25.3 Pokyny k pečení, dušení a grilování

- Doporučená nastavení platí pro pečený pokrm s teplotou z lednice a pro drůbež v kuchyňské úpravě bez nádivky.
- Drůbež položte do nádoby prsní stranou nebo kůží dolů.
- Pečení, grilovaný pokrm nebo celou rybu po uplynutí cca 1/2 až 2/3 uvedené doby obraťte.

Pečení na roštu

Při pečení na roštu bude pečený pokrm ze všech stran obzvláště křupavý. Můžete péct například velkou drůbež nebo více kusů současně.

- Pečte kusy s podobnou hmotností a výškou. Grilované kousky se opečou rovnoměrně a zůstanou šťavnaté.
- Pečený pokrm položte přímo na rošt.
- Pro zachycení odkapávající tekutiny zasuňte pod rošt o jednu úroveň níž univerzální hluboký plech.
- Podle velikosti a druhu pečeného pokrmu přidejte do univerzálního hlubokého plechu až 1/2 litru vody. Ze zachyceného výpeku můžete připravit omáčku. Navíc vznikne méně kouře a pečicí prostor se méně zašpiní.

Pečení v nádobě

Při pečení v přiklopené nádobě zůstane pečicí prostor čistější.

Obecné pokyny k pečení v nádobě

- Použijte žáruvzdorné nádoby vhodné do pečicí trouby.
- Nádobu postavte na rošt.
- Nejvhodnější jsou nádoby ze skla.
- Řiďte se pokyny výrobce nádoby na pečení.

Pečení v nepřiklopené nádobě

- Použijte vysokou formu na pečení.
- Pokud nemáte vhodnou nádobu, můžete použít univerzální hluboký plech.

Pečení v přiklopené nádobě

- Použijte odpovídající poklici, která dobře přiléhá.
- U masa by měla být vzdálenost mezi pečeným masem a poklicí minimálně 3 cm. Maso může zvětšit svůj objem.

VÝSTRAHA – Nebezpečí opaření!

Při odklopení poklice po pečení může proudit ven velmi horká pára. V závislosti na teplotě nemusí být pára vidět.

- ▶ Nadzdvihněte poklici, aby horká pára unikala směrem od vašeho těla.
- ▶ Udržujte mimo dosah dětí.

Grilování

Grilujte pokrmy, které mají být křupavé.

- Grilujte grilované kousky s podobnou hmotností a výškou. Grilované kousky se opečou rovnoměrně a zůstanou šťavnaté.

- Grilované kousky položte přímo na rošt.
- Pro zachycení odkapávající tekutiny zasuňte pod rošt minimálně o jednu úroveň níž univerzální hluboký plech.

Poznámky

- Grilovací topné těleso se stále znovu zapíná a vypíná. To je normální. Frekvence se řídí podle nastaveného stupně grilování.
- Při grilování může vznikat kouř.

25.4 Příprava pokrmů pomocí mikrovlnného ohřevu

Když připravujete pokrmy pomocí mikrovlnného ohřevu, můžete výrazně zkrátit dobu přípravy.

Všeobecné informace

- Doba přípravy se při přípravě pomocí mikrovlnného ohřevu řídí podle celkové hmotnosti. Pokud chcete připravovat jiné než uvedené množství, pomůže vám základní pravidlo: **Pro dvojnásobné množství je zapotřebí téměř dvojnásobná doba přípravy.**
- Pokrmy předávají teplo nádobě. Nádoba může být velmi horká.
- V hlavní části návodu k použití najdete informace, jak nastavíte mikrovlnný ohřev a kombinovaný provoz s mikrovlnným ohřevem.
 - → "Kombinace s mikrovlnným ohřevem", Strana 17
 - → "Mikrovlnný ohřev", Strana 16

Pečení nebo dušení pomocí mikrovlnného ohřevu

- Použijte přiklopenou nádobu vhodnou pro mikrovlnný ohřev. Pro zakrytí můžete použít také talíř nebo speciální fólii do mikrovlnné trouby.
- Pro obilné produkty, jako např. i rýži, použijte vysokou nádobu s poklicí. Obiloviny při vaření silně pěň. Přidejte tekutinu podle údajů v doporučeném nastavení.
- Potraviny omyjte a nesušte je. K pokrmům přidejte 1–3 lžice vody nebo citrónové šťávy.
- Pokrmy rozprostřete v nádobě v nízké vrstvě. Pokrmy v nízké vrstvě jsou rychleji hotové než ve vysoké vrstvě.
- Použijte jen malé množství soli a koření. Při přípravě pomocí mikrovlnného ohřevu zůstane zachovaná vlastní chuť pokrmů.
- Pokrm během přípravy 2krát až 3krát obraťte nebo zamíchejte.
- Když je pokrm hotový, nechte ho 2–3 minuty odležet.

25.5 Příprava zmrazených potravin

- Nepoužívejte silně namražené zmrazené potraviny.
- Led odstraňte.
- Zmrazené potraviny mohou být předpečené nerovnoměrně. Zhnědnutí po upečení pak bude také nerovnoměrné.

25.6 Příprava hotových pokrmů

- Vyměňte hotové pokrmy z obalu.

- Pokud hotový pokrm ohříváte nebo vaříte v nádobě, použijte žáruvzdornou nádobu.

25.7 Výběr pokrmů

Doporučená nastavení pro četné pokrmy rozříděné podle kategorií pokrmů.

Doporučená nastavení pro různé pokrmy

Pokrm	Příslušenství/nádobá	Výška	Druh ohřevu → <i>Strana 10</i>	Teplota ve °C	Výkon mikrovlnného ohřevu ve watttech	Doba trvání v min
Třený koláč, jednoduchý	Bábovková forma nebo hranatá forma	1		160–180	90	30–40
Třený koláč, jemný	hrnatá forma	1		150–170	-	60–80
Ovocný nebo tvarohový dort s korpusem z křehkého těsta	Dortová forma Ø 26 cm	1		160–170	-	65–85
Ovocný nebo tvarohový dort s korpusem z křehkého těsta	Dortová forma Ø 26 cm	1		1. 160–180 2. 100	1. 180 2. 0	1. 30–40 2. 20
Piškotový dort, 6 vajec	Dortová forma Ø 28 cm	1		150–170 ¹	-	30–50
Piškotový dort, 6 vajec	Dortová forma Ø 28 cm	1		150–160	-	50–60
Křehký koláč se šavnatou horní vrstvou	Univerzální hluboký plech	1		160–180	-	60–80
Muffiny	Plech na muffiny	1		170–190	-	15–30
Drobné kynuté pečivo	Plech na pečení	1		160–170	-	30–40
Cukroví	Plech na pečení	2		140–160	-	15–30
Cukroví, 2 úrovně	Univerzální hluboký plech + Plech na pečení	3+1		130–150	-	20–35
Chléb, volně položený, 750 g	Univerzální hluboký plech nebo hranatá forma	1		1. 210–220 ¹ 2. 180–190	-	1. 10–15 2. 25–35
Chléb, volně položený, 1500 g	Univerzální hluboký plech nebo hranatá forma	1		1. 210–220 ¹ 2. 180–190	-	1. 10–15 2. 40–50
Chléb, volně položený, 1500 g	hrnatá forma	1		200–210	-	35–45
Chlebová placka	Univerzální hluboký plech	1		250–270	-	20–30
Housky, čerstvé	Plech na pečení	1		180 - 200	-	25 - 35
Pizza, čerstvá	Plech na pečení	1		200–220	-	20–30
Pizza, čerstvá, 2 úrovně	Univerzální hluboký plech + Plech na pečení	3+1		180–200	-	35–45

¹ Spotřebič předejte.

² Pokrm po 2/3 celkové doby obraťte.

³ Pokrm průběžně 1–2krát zamíchejte.

Pokrm	Příslušenství/nádo- ba	Výška	Druh ohřevu → <i>Strana 10</i>	Teplota ve °C	Výkon mik- rovlnného ohřevu ve wattech	Doba trvání v min
Pizza, čerstvá, tenké těsto, ve formě na pizzu	Plech na pizzu	1		210–230	–	20–30
Quiche	Koláčová forma Černý plech	1		190–210	–	30–45
Alsaský koláč	Univerzální hluboký plech	1		260–280 ¹	–	10–20
Nákyp, slaný, vařené pří- sady	Zapékací forma	1		200–220	–	35–55
Nákyp, slaný, vařené pří- sady	Zapékací forma	1		140–160	360	20–30
Lasagne, zmrazené, 400 g	Nepřiklopená ná- doba	1		200–210	180	20–25
Zapékané brambory, syrové přísady, vysoké 4 cm	Zapékací forma	1		170–180	–	50–65
Zapékané brambory, syrové přísady, vysoké 4 cm	Zapékací forma	1		170–190	360	20–25
Kuře, 1 kg, bez nádivky	Nepřiklopená ná- doba	1		200–220	–	60–70
Kuře, 1 kg, bez nádivky	Přiklopená nádoba	1		230–250	360	25–35
Malé části kuřete, à 250 g	Rošt	2		220–230	–	30–35
Malé části kuřete, 4 ks à 250 g	Nepřiklopená ná- doba	1		190–210	360	20–30
Husa, bez nádivky, 3 kg	Nepřiklopená ná- doba	1		160–170	–	120–150
Vepřová pečeně bez ků- že, např. krkovice, 1,5 kg	Nepřiklopená ná- doba	1		180–200	–	120–130
Vepřová pečeně bez ků- že, např. krkovice, 1,5 kg	Přiklopená nádoba	1		180–200	180	55–65
Vepřová pečeně bez ků- že, např. krkovice, 1,5 kg	Nepřiklopená ná- doba	1		180–190	–	120–140
Hovězí svíčková, středně propečená, 1 kg	Nepřiklopená ná- doba	1		210–220	–	40–50
Dušená hovězí pečeně, 1,5 kg	Přiklopená nádoba	1		200–220	–	130–140
Dušená hovězí pečeně, 1,5 kg	Přiklopená nádoba	1		200–220	–	140–160
Roastbeef, středně pro- pečený, 1,5 kg	Nepřiklopená ná- doba	1		220–230	–	60–70
Roastbeef, středně pro- pečený, 1,5 kg	Nepřiklopená ná- doba	1		240–260	180	30–40
Burger, vysoký 3–4 cm	Rošt	2		3	–	20–30 ²
Jehněčí kýta bez kosti, středně propečená, 1,5 kg	Nepřiklopená ná- doba	1		170–190	–	50–70
Jehněčí kýta bez kosti, středně propečená, 1,5 kg	Přiklopená nádoba	1		240–260	1. 360 2. 180	1. 30 2. 35–40

¹ Spotřebič předehejte.² Pokrm po 2/3 celkové doby obraťte.³ Pokrm průběžně 1–2krát zamíchejte.

Pokrm	Příslušenství/nádoba	Výška	Druh ohřevu → <i>Strana 10</i>	Teplota ve °C	Výkon mikrovlnného ohřevu ve watttech	Doba trvání v min
Sekaná, 1 kg + 50 ml vody	Nepřiklopená nádoba	1		170–190	360	30–40
Ryba, grilovaná, celá, 300 g, např. pstruh	Nepřiklopená nádoba	1		170 - 190	-	20 - 30
Ryba, grilovaná, celá, 300 g, např. pstruh	Rošt	2		2	90	15 - 20
Zelenina, čerstvá, 250 g	Přiklopená nádoba	1		-	600	8–12 ³
Pečené brambory, rozpuhlené, 1 kg	Univerzální hluboký plech	2		200–220	360	15–20
Vařené loupané brambory, na čtvrtky, 500 g	Přiklopená nádoba	1		-	600	12–15 ³
Dlouhozrnná rýže, 250 g + 500 ml vody	Přiklopená nádoba	1		-	1. 600 2. 180	1. 7–9 2. 13–16
Jáhly nemleté, 250 g + 600 ml vody	Přiklopená nádoba	1		-	1. 600 2. 180	1. 8–10 2. 10–15
Polenta nebo kukuřičná krupice, 125 g + 500 ml vody	Přiklopená nádoba	1		-	600	6–8 ³

¹ Spotřebič předejte.

² Pokrm po 2/3 celkové doby obraťte.

³ Pokrm průběžně 1–2krát zamíchejte.

Dezerty

Příprava popcornu pomocí mikrovlnného ohřevu

VÝSTRAHA – Nebezpečí popálení!

U vzduchotěsně uzavřených potravin může obal prasknout.

► Vždy se řiďte pokyny na obale.

► Pokrmy vyndávejte z trouby chňapkou.

1. Použijte nízkou žáruvzdornou skleněnou nádobu, např. víko zapékací formy. Nepoužívejte porcelán nebo hodně klenuté talíře.
2. Sáček s popcornem položte podle údajů na obalu na nádobu.
3. Nastavte spotřebič podle doporučeného nastavení.
4. V závislosti na výrobku a množství může být nutné přizpůsobit čas.
5. Aby se popcorn nepřipálil, sáček po 1½ minutě vyndejte a protřeste.
6. Sáček s popcornem vraťte do trouby a nechte dál rozpukát.

7. Když už slyšíte pukání jen každé 2–3 sekundy, vypněte spotřebič a vyndejte sáček s popcornem z trouby.

8. Po skončení vnitřek trouby vytřete.

Příprava jogurtu

1. Vyjměte z trouby příslušenství a rámy.
2. Na varné desce zahřejte 1 l mléka (3,5 % tuku) na 90 °C a nechte ho vychladnout na 40 °C. Pokud použijete trvanlivé mléko, stačí ho zahřát na 40 °C.
3. Do mléka přimíchejte 150 g jogurtu s teplotou z lednice.
4. Hmotu naplňte do malých nádobek, např. šálků nebo skleniček.
5. Nádobky zakryjte fólií, např. potravinářskou fólií.
6. Nádobky postavte na dno trouby.
7. Nastavte spotřebič podle doporučeného nastavení.
8. Když je jogurt hotový, nechte ho minimálně 12 hodin odstát v lednici.

Doporučená nastavení pro dezerty a kompot

Pokrm	Příslušenství/nádoba	Výška	Druh ohřevu → <i>Strana 10</i>	Teplota ve °C	Výkon mikrovlnného ohřevu ve watttech	Doba trvání v min
Pudink z prášku	Přiklopená nádoba	1		-	600	5–8 ¹
Jogurt	Formičky na 1 porci	Dno trouby		40–45	-	8–9 h

¹ Pokrm průběžně 1–2krát zamíchejte.

² Neotevřený sáček vložte na nádobu.

Pokrm	Příslušenství/nádoba	Výška	Druh ohřevu → <i>Strana 10</i>	Teplota ve °C	Výkon mikrovlnného ohřevu ve watttech	Doba trvání v min
Mléčná rýže, 125 g + 500 ml mléka	Přiklopená nádoba	1		–	1. 600 2. 180	1. 10 2. 20–25 ¹
Kompot, 500 g	Přiklopená nádoba	1		–	600	9–12
Popcorn do mikrovlnné trouby, 1 sáček á 100 g ²	Nepřiklopená nádoba	1		–	600	4–6

¹ Pokrm průběžně 1–2krát zamíchejte.

² Neotevřený sáček vložte na nádobu.

25.8 Speciální druhy přípravy a další použití

Informace a doporučená nastavení pro speciální druhy přípravy a další použití, např. mírný ohřev nebo zavařování.

Mírný ohřev

Jemné kousky pečte pomalu při nízké teplotě, např. jemné části hovězího, telecího, vepřového, jehněčího nebo drůbeže.

Pečení drůbeže nebo masa pomocí mírného ohřevu

Poznámka: U mírného ohřevu nelze použít odložený start s nastaveným časem konce.

Požadavek: Trouba je vychladlá.

1. Použijte čerstvé, hygienicky nezávadné maso bez kostí.
2. Nádobu postavte do trouby na rošt do úrovně 1.
3. Troubu a nádobu cca 15 minut předehřejte.
4. Maso zprudka opečte ze všech stran na varné zóně.
5. Maso ihned dejte na předehřáté nádobě do trouby. Aby v troubě zůstalo stejné klima, nechte dvířka spotřebiče během mírného ohřevu zavřená.
6. Po skončení mírného ohřevu vyndejte maso z trouby.

Doporučená nastavení pro mírný ohřev

Pokrm	Příslušenství/nádoba	Výška	Doba opečení v min	Druh ohřevu → <i>Strana 10</i>	Teplota ve °C	Doba trvání v min
Kachní prsa, růžová, à 300 g	Nepřiklopená nádoba	1	6–8		95 ¹	45–60
Vepřová panenka, celá	Nepřiklopená nádoba	1	4–6		85 ¹	45–70
Hovězí svíčková, 1 kg	Nepřiklopená nádoba	1	4–6		85 ¹	90–120
Telecí medailonky, silné 4 cm	Nepřiklopená nádoba	1	4		80 ¹	40–60
Jehněčí hřbet, vykostěný, à 200 g	Nepřiklopená nádoba	1	4		85 ¹	30–45

¹ Spotřebič předehřejte.

Rozmrazování

Ve spotřebiči můžete rozmrazovat zmrazené pokrmy.

Pokyny k rozmrazování

- Pomocí "mikrovlnného ohřevu" můžete rozmrazovat zmrazené ovoce, maso, pečivo, zmrazenou drůbež, zeleninu nebo zmrazené maso.
- Před rozmrazováním vyjměte zmrazené potraviny z obalu.
- Používejte žáruvzdorné nádoby vhodné pro mikrovlnný ohřev.

- Doporučená nastavení platí pro pokrmy s teplotou z mrazáku (–18 °C).
- Rozmrazení se podaří lépe ve více krocích. Kroky jsou uvedené pod sebou v doporučeném nastavení.
- Pokrmy během rozmrazování 1- až 2krát obraťte nebo zamíchejte. Již rozmrazené kusy z trouby vyndejte. Pokrm průběžně oddělujte od sebe. Již rozmrazené kusy z trouby vyndejte.
- Rozmrazené pokrmy nechte ještě 10 až 30 minut odpočívat ve vypnutém spotřebiči, aby se vyrovnala teplota.

Doporučená nastavení pro rozmrazování

Pokrm	Příslušenství/nádob a	Výška	Druh ohřevu → <i>Strana 10</i>	Teplota ve °C	Výkon mik- rovlnného ohřevu ve watttech	Doba trvání v min
Chléb, 500 g	Nepřiklopená ná- doba	1		–	1. 180 2. 90	1. 3 2. 10–15
Chléb, 500 g	Nepřiklopená ná- doba	1		–	1. 180 2. 90	1. 3 2. 10–15
Housky	Rošt	1		140–160	90	2–4
Housky	Rošt	1		140–160	90	2–4
Koláč, šťavnatý, 500 g	Nepřiklopená ná- doba	1		–	1. 180 2. 90	1. 2 2. 10–15
Koláč, suchý, 750 g	Nepřiklopená ná- doba	1		–	90	10–15
Maso, vcelku, např. pe- čeně, syrové maso, 1 kg	Nepřiklopená ná- doba	1		–	1. 180 2. 90	1. 15 2. 20–30 ₁
Mleté maso, míchané, 500 g	Nepřiklopená ná- doba	1		–	1. 180 2. 90	1. 5 2. 10–15 ₁
Kuře, celé, 1,2 kg	Nepřiklopená ná- doba	1		–	1. 180 2. 90	1. 10 2. 10–15 ₁
Ryba, celá, 300 g	Nepřiklopená ná- doba	1		–	1. 180 2. 90	1. 3 2. 10–15 ₁
Bobulovité ovoce, 300 g	Nepřiklopená ná- doba	1		–	180	5–10
Rozpuštění másla, 125 g	Nepřiklopená ná- doba	1		–	90	7–9

¹ Pokrm po 1/2 celkové doby obraťte.

Ohřívání pomocí mikrovlnného ohřevu

Pomocí mikrovlnného ohřevu můžete ohřívát pokrmy nebo je v jednom kroku rozmrazovat a ohřívát.

Pokyny k ohřívání pomocí mikrovlnného ohřevu

- Používejte přiklopenou nádobu vhodnou pro mikrovlnný ohřev.
- Pokrm během přípravy 2krát až 3krát obraťte nebo zamíchejte.
- Nechte pokrm po ohřátí 1–2 minuty odležet.
- Pokrmy předávají teplo nádobě. Nádoba může být velmi horká.
- Při ohřívání dětské stravy dodržujte následující body:
 - Kojenecké láhve postavte bez dudlíku a víčka na rošt.
 - Dětskou stravu po ohřátí důkladně promíchejte.
 - Bezpodmínečně zkontrolujte teplotu dětské stravy.
- Po ohřívání vnitřek trouby osušte.

⚠ VÝSTRAHA – Nebezpečí opaření!

Při ohřívání kapalin může docházet k utajenému varu. Při utajeném varu dosáhne kapalina teploty varu, aniž

dochází k vystupování typických bublin. Již při sebe-
menším otřesu nádoby může horká kapalina začít náh-
le prudce bublat a vystříknout.



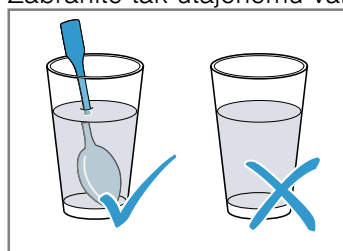







- ▶ Při ohřívání vložte vždy také lžičku. Zabráníte tak utajenému varu.

**POZOR!**

Když se stěna uvnitř trouby dotýká kov, vznikají jiskry, které mohou poškodit spotřebič nebo zničit vnitřní sklo dvířek.

- ▶ Kov, např. lžička ve skle, musí být ve vzdálenosti nej-
méně 2 cm od stěny uvnitř trouby a vnitřní strany dví-
řek.

Doporučená nastavení pro ohřívání pomocí mikrovlnného ohřevu

Pokrm	Příslušenství/nádo- ba	Výška	Druh ohřevu → Strana 10	Teplota ve °C	Výkon mik- rovlnného ohřevu ve wattech	Doba trvání v min
Ohřívání nápojů, 200 ml	Nepřiklopená ná- doba	1		-	1000	1 - 3 ¹
Ohřívání dětské stravy, např. láhvi s mlékem, 150 ml	Nepřiklopená ná- doba	1		-	360	1 - 3 ¹
Zelenina, chlazená, 250 g	Přiklopená nádoba	1		-	600	3 - 8
Přílohy, např. těstoviny, knedlíky, brambory, rýže chlazená	Přiklopená nádoba	1		-	600	5 - 10
Polévka, eintopf, 400 ml chlazená	Přiklopená nádoba	1		-	600	5 - 7
Pokrm na talíři, 1 porce chlazená	Přiklopená nádoba	1		-	600	4 - 8
Zapékané pokrmy, 400 g, např. lasagne, za- pékané brambory	Nepřiklopená ná- doba	1		180–200	180	20–25
Přílohy, 500 g, např. těstoviny, knedlíky, bram- bory, rýže zmrazená	Přiklopená nádoba	1		-	600	7–10
Polévka, eintopf, 200 ml zmrazená	Přiklopená nádoba	1		-	600	4–6 ¹
Pokrm na talíři, 1 porce zmrazená	Přiklopená nádoba	1		-	600	11–15

¹ Pokrm řádně zamíchejte.

Udržování teploty**Pokyny k udržování teploty**

- Když používáte druh ohřevu "udržování teploty", zabráníte tvorbě kondenzované vody. Nemusíte vnitřek trouby vytírat.

- Aby se pokrmy nevysušovaly, můžete je zakrýt.
- Neudržujte pokrmy teplé déle než 2 hodiny.
- Mějte na paměti, že některé pokrmy se při udržování teploty dál vaří.









25.9 Zkušební pokrmy

Informace v této části jsou určeny zkušebními institucím pro usnadnění testování spotřebiče podle EN 60350-1:2013 nebo IEC 60350-1:2011 a podle normy EN 60705:2012, IEC 60705:2010.

Pečení pečiva

- Hodnoty nastavení platí pro vložení do studené trouby.
- Řiďte se pokyny k předehřátí v doporučených nastaveních. Hodnoty nastavení platí bez rychlého ohřevu.
- Nejdříve použijte k pečení nižší z uvedených teplot.
- Současně vložené pečivo na plechách na pečení nebo ve formách nemusí být hotové ve stejnou dobu.
- Úrovně vkládání při pečení na 2 úrovních:
 - Univerzální hluboký plech: úroveň 3
 - Plech na pečení: úroveň 1
- Vodový piškot
 - Když pečete na 2 úrovních, postavte rozevírací formy na rošty úhlopříčně nad sebe.

Doporučená nastavení pro pečení pečiva

Pokrm	Příslušenství/nádoba	Výška	Druh ohřevu → <i>Strana 10</i>	Teplota ve °C	Doba trvání v min
Stříkané pečivo	Plech na pečení	1		150–160 ¹	20–30
Stříkané pečivo	Plech na pečení	1		140–150 ¹	25–35
Koláčky	Plech na pečení	1		160 ¹	25–35
Koláčky	Plech na pečení	1		150 ¹	20–30
Koláčky	Plech na pečení	1		150 ¹	20–30
Koláčky, 2 úrovně	Univerzální hluboký plech + Plech na pečení	3+1		140 ¹	30–40
Vodový piškot	Dortová forma Ø 26 cm	1		160–170 ²	25–35
Vodový piškot	Dortová forma Ø 26 cm	1		160–170 ²	30–45

¹ Nechte spotřebič 5 minut předehřát. Nepoužívejte funkci rychloohřevu.

² Spotřebič předehřejte. Nepoužívejte funkci rychloohřevu.

Doporučená nastavení pro grilování

Pokrm	Příslušenství/nádoba	Výška	Druh ohřevu → <i>Strana 10</i>	Teplota ve °C / stupeň grilování	Doba trvání v min
Opékání toastů	Rošt	3		3	3–6



Příprava pokrmů pomocí mikrovlnného ohřevu

- Když používáte rošt, zasuňte ho do trouby nápísem **Microwave** ke dvířkám spotřebiče a zakřivením dolů.
- Pro testování se samostatným mikrovlnným ohřevem vypněte funkci sušení v základních nastaveních. → *Strana 20*

Doporučená nastavení pro rozmrazování pomocí mikrovlnného ohřevu

Pokrm	Příslušenství/nádoba	Úroveň	Druh ohřevu → <i>Strana 10</i>	Výkon mikrovlnného ohřevu ve watttech	Doba trvání v min
Maso	Nepřiklopená nádoba	1		1. 180 2. 90	1. 5 2. 10–15

Doporučená nastavení pro vaření pomocí mikrovlnného ohřevu

Pokrm	Příslušenství/nádoba	Úroveň	Druh ohřevu → <i>Strana 10</i>	Výkon mikrovlnného ohřevu ve watttech	Doba trvání v min
Vaječné mléko	Nepřiklopená nádoba	1		1. 360 2. 180	1. 20 2. 20–25
Piškot	Nepřiklopená nádoba	1		600	7–9
Sekaná	Nepřiklopená nádoba	1		600	22–27

Doporučená nastavení pro pečení v kombinaci s mikrovlnným ohřevem

Pokrm	Příslušenství/nádob a	Výška	Druh ohřevu → <i>Strana</i> 10	Teplota ve °C	Výkon mikrovlnného ohřevu ve watttech	Doba trvání v min
Zapečené brambory	Nepřiklopená ná- doba	1		150–170	360	25–30
Koláče	Nepřiklopená ná- doba	1		190–210	180	12–18
Kuře	Nepřiklopená ná- doba	1		180–200	360	25–35 ¹

¹ Pokrm po 2/3 celkové doby obraťte.

26 Návod k montáži

Při montáži spotřebiče se řiďte těmito informacemi.



26.1 Všeobecné pokyny k montáži

Před zahájením montáže spotřebiče se seznámete s těmito pokyny.

- Vestavná skříňka nesmí mít za spotřebičem zadní stěnu. Mezi stěnou a dnem skříňky, resp. zadní stěnou skříňky umístěné výše musí být zachována vzdálenost minimálně 35 mm.
- Větrací drážky a sací otvory nesmí být zakryté.
- Jen odborná vestavba podle tohoto montážního návodu zaručí bezpečné používání. Za škody způsobené chybnou vestavbou ručí montážní firma.
- Po vybalení spotřebič zkontrolujte. V případě poškození během přepravy spotřebič nezapojujte.
- Před uvedením do provozu odstraňte z trouby a dvířek obalový materiál a lepicí fólie.
- Řiďte se montážními listy pro vestavbu příslušenství.
- Vestavná skříňka musí být odolná vůči teplotě až do 95 °C, sousední přední stěny skříňek až do 70 °C.
- Nezapodívejte spotřebič za dekorační dvířka nebo dvířka skříňky. Hrozí nebezpečí přehřátí.

- Výřezy ve skříňce proveďte před zasazením spotřebiče. Odstraňte třísky. Funkce elektrických součástí by mohla být negativně ovlivněna.
- Zásuvka pro připojení spotřebiče musí být umístěna v oblasti vyšrafované plochy nebo mimo prostor zabudování spotřebiče. Neupevněnou skříňku připevněte ke stěně běžně prodávaným úhelníkem .

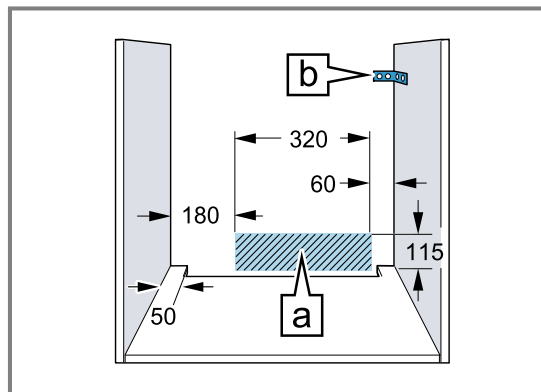

- Abyste zabránili pořezání, používejte ochranné rukavice. Části, které jsou přístupné při montáži, mohou mít ostré hrany.
- Rozměry na obrázcích jsou v mm.

VÝSTRAHA – Nebezpečí: Magnetismus!

V ovládacím panelu nebo ovládacích prvcích jsou vloženy permanentní magnety. Tyto magnety mohou ovlivnit elektronické implantáty, např. kardiostimulátory nebo inzulínové dávkovače.

- ▶ Pokud nosíte elektronické implantáty, dodržujte při montáži minimální vzdálenost 10 cm od ovládacího panelu nebo od ovládacích prvků.

⚠ VÝSTRAHA – Nebezpečí požáru!

Použití prodlužovacího síťového kabelu a neschválených adaptérů je nebezpečné.

- ▶ Nepoužívejte vícenásobné zásuvky.
- ▶ Používejte pouze certifikované prodlužovací kabely, které mají minimální průřez $1,5 \text{ mm}^2$ a splňují příslušné národní bezpečnostní požadavky.
- ▶ Je-li síťový kabel příliš krátký, kontaktujte zákaznický servis.
- ▶ Používejte pouze adaptéry schválené výrobcem.

POZOR!

Při přenášení spotřebiče za madlo dvířek se madlo může ulomit. Madlo dvířek neunesete hmotnost spotřebiče.

- ▶ Spotřebič nepřenášejte ani nadržte za madlo dvířek.

26.2 Rozměry spotřebiče

Zde najdete rozměry spotřebiče

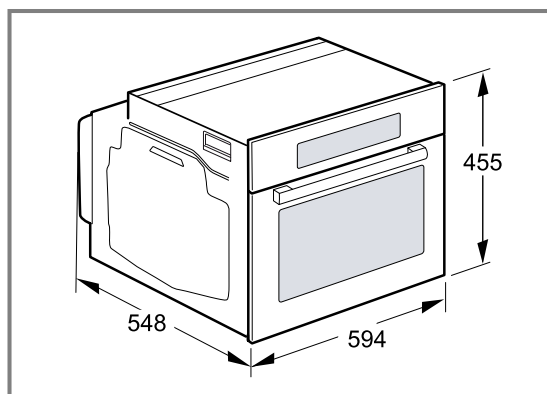

26.3 Vestavba pod pracovní desku

Při vestavbě pod pracovní desku dodržujte montážní rozměry a pokyny.

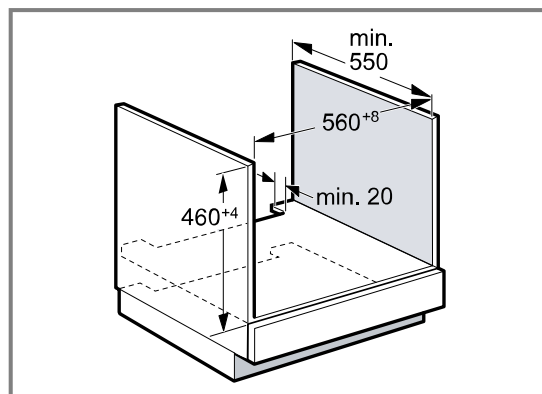

- Pro odvětrávání spotřebiče musí být v oddělovací desce odvětrávací výřez.
- Pracovní deska musí být připevněná k vestavné skříňce.
- Dodržujte případně dodaný montážní návod pro varnou desku.

26.4 Vestavba pod varnou desku

Je-li spotřebič vestavěn pod varnou deskou, musí být dodrženy minimální rozměry, případně včetně nosné konstrukce.

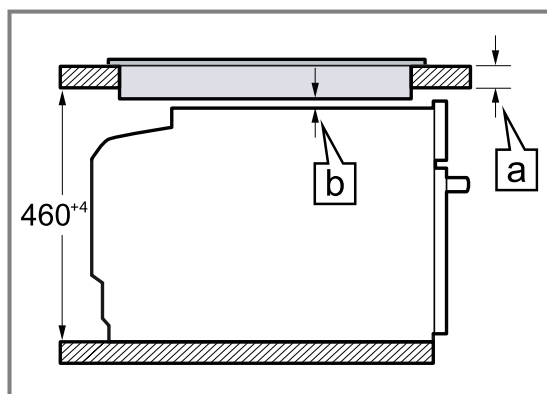

Na základě potřebné minimální vzdálenosti [b] vyplývá minimální tloušťka pracovní desky [a].

Typ varné desky	a nasazená v mm	a v rovině v mm	b v mm
Indukční varná deska	42	43	5
Celoplošná indukční varná deska	52	53	5
Plynová varná deska	32	43	5
Elektrická varná deska	32	35	2

26.5 Vestavba do vysoké skříňky

Při vestavbě do vysoké skříňky dodržujte montážní rozměry a pokyny.

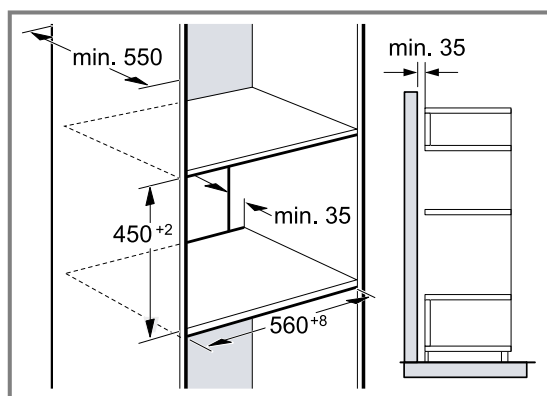

- Pro odvětrávání spotřebiče musí být v mezidnech větrací výřez.
- Aby bylo zabezpečené dostatečné odvětrávání spotřebiče, je v prostoru soklu nutný větrací otvor min. 200 cm². Za tímto účelem seřízněte kryt soklu nebo namontujte větrací mřížku. Je třeba dbát na to, aby byla zabezpečená výměna vzduchu podle náčrtu.

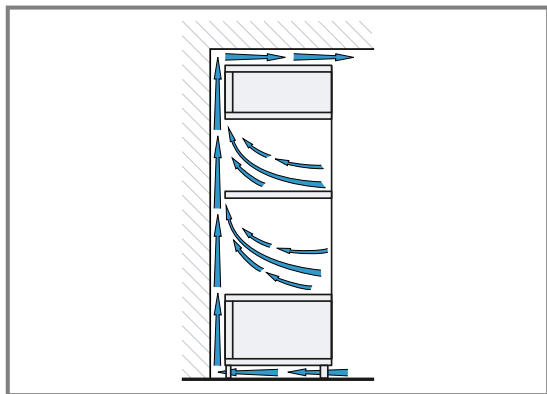

- Pokud má vysoká skříňka kromě zadních stěn příslušných prvků další zadní stěnu, musí se tato zadní stěna odstranit.
- Spotřebič umístěte maximálně do takové výšky, abyste mohli bez problémů vyjmát příslušenství.

26.6 Vestavba do rohu

Při vestavbě do rohu dodržujte montážní rozměry a pokyny.

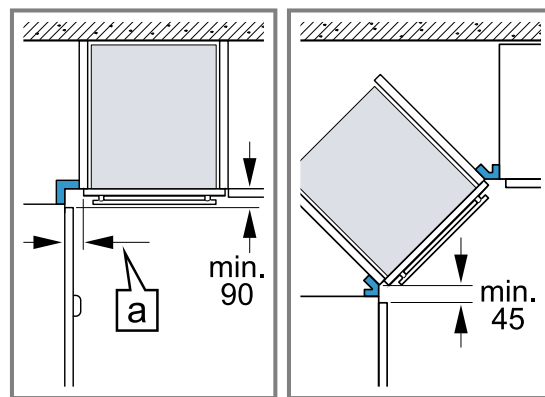

- Aby bylo možno otevírat dvířka spotřebiče, je nutné při vestavbě do rohu dodržet minimální rozměry. Rozměr [a] závisí na tloušťce přední hrany nábytku a na madle.

26.7 Elektrické připojení

Pro bezpečné elektrické připojení spotřebiče dodržujte tyto pokyny.

- Spotřebič odpovídá stupni ochrany I a smí být připojen jen kabelem s ochranným vodičem.
- Jištění musí být provedeno podle výkonu uvedeného na typovém štítku a místních předpisů.
- Při veškerých montážních pracích musí být spotřebič odpojený od sítě.
- Spotřebič smí být připojen pouze pomocí přívodního kabelu, který je součástí dodávky.
- Přívodní kabel spotřebiče musíte zapojit tak, aby se ozvalo zacvaknutí. Přívodní kabel dlouhý 3,0 m lze obdržet u zákaznického servisu.
- V případě výměny smí být použit pouze originální kabel. Lze jej obdržet u zákaznického servisu.
- Ochrana proti dotyku musí být zajištěna vestavbou.

Připojení spotřebiče k elektrickému proudu se zástrčkou s ochranným kontaktem

Poznámka: Spotřebič se smí zapojovat pouze do předpisově nainstalované elektrické zásuvky s ochranným kontaktem.

- Připojte zástrčku do zásuvky s ochranným kontaktem.

U vestavěného spotřebiče musí být síťová zástrčka síťového kabelu volně přístupná. Pokud není volný přístup k síťové zástrčce možný, je třeba do stávající elektrické instalace instalovat dělicí zařízení pro všechny póly podle předpisů pro instalaci.

Připojení spotřebiče k elektrickému proudu bez zástrčky s ochranným kontaktem

Poznámka: Elektrické připojení smí provádět pouze koncesovaný odborník. V případě poškození nesprávným připojením zaniká nárok na záruku. Do stávající elektrické instalace se musí nainstalovat jistič všech pólů podle předpisů pro instalaci.

1. Identifikujte fázové vodiče a nulový vodič v připojovací zásuvce.
V případě nesprávného připojení může dojít k poškození spotřebiče.
2. Připojení provádějte pouze podle schématu připojení.
Napětí viz typový štítek.
3. Při zapojování vodičů síťové přípojky dodržujte barevné rozlišení:
 - zeleno-žlutá = ochranný vodič ⊕
 - modrá = nulový vodič
 - hnědá = fáze

26.8 Montáž spotřebiče

1. Spotřebič zcela zasuňte a středově vyrovnejte.

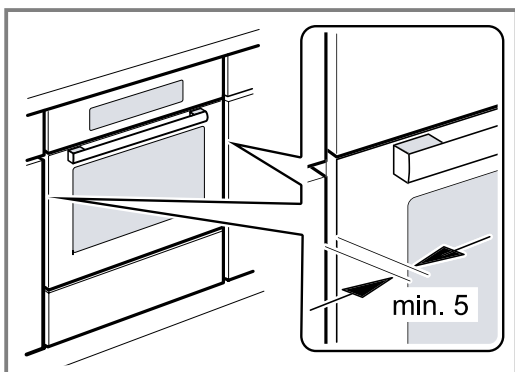

2. Spotřebič přišroubujte.

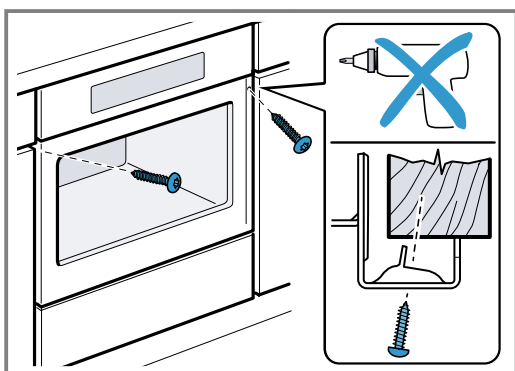

3. U kuchyňských linek bez madel se svislou lištou pro otevření:
 - Použijte vhodný vložený kus ① pro zakrytí případných ostrých hran a zajištění bezpečné montáže.
 - Pro vytvoření šroubového spojení předvrtajte do hliníkových profilů otvory ②.
 - Připevněte spotřebič pomocí odpovídajícího šroubu ③.

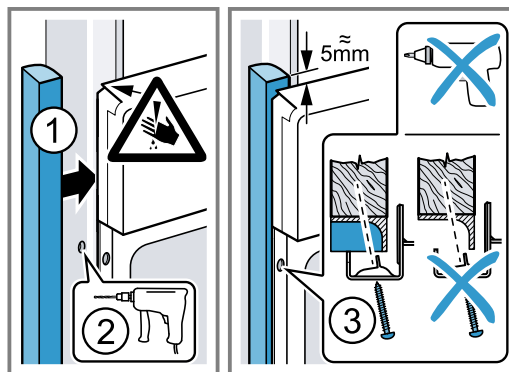

Poznámka: Mezera mezi pracovní deskou a spotřebičem se nesmí zakrývat přídatnými lištami. Na postranních stěnách vestavné skříňky nesmí být připevněné tepelněizolační lišty.

26.9 Demontáž spotřebiče

1. Spotřebič odpojte od sítě.
2. Povolte upevňovací šrouby.
3. Spotřebič mírně nazdvihněte a zcela vytáhněte.



Thank you for buying a Bosch Home Appliance!

Register your new device on MyBosch now and profit directly from:

- **Expert tips & tricks for your appliance**
- **Warranty extension options**
- **Discounts for accessories & spare-parts**
- **Digital manual and all appliance data at hand**
- **Easy access to Bosch Home Appliances Service**

Free and easy registration – also on mobile phones:

www.bosch-home.com/welcome

BOSCH
HOME APPLIANCES
SERVICE

Looking for help? You'll find it here.

Expert advice for your Bosch home appliances, help with problems or a repair from Bosch experts.

Find out everything about the many ways Bosch can support you:

www.bosch-home.com/service

Contact data of all countries are listed in the attached service directory.

Robert Bosch Hausgeräte GmbH

Carl-Wery-Straße 34
81739 München
GERMANY
www.bosch-home.com



9001672449 (010712)

CS