

RAZER BARRACUDA X (2022)

MASTER GUIDE

Česká příručka

Obsah balení a systémové požadavky:

Balení obsahuje:

- Razer Barracuda X sluchátka
- Odnímatelný mikrofon
- USB-C bezdrátový přijímač
- USB-C napájecí kabel
- Redukce z USB-A na USB-C
- Audio propojovací kabel
- Příručka s důležitými informacemi o produktu (v angličtině)

Systémové požadavky:

- Zařízení s USB portem nebo kombinovaným 3.5mm vstupem/výstupem
- Zařízení s Bluetooth technologií s iOS12 / Android 8.1 Oreo nebo vyšší
- Internetové připojení
- Dostatek volného místa v zařízení

Registrace

Pro registraci produktu prosím navštivte: <http://razerid.razerzone.com/warranty> (pouze v cizím jazyce)

Přehled rozvržení zařízení:

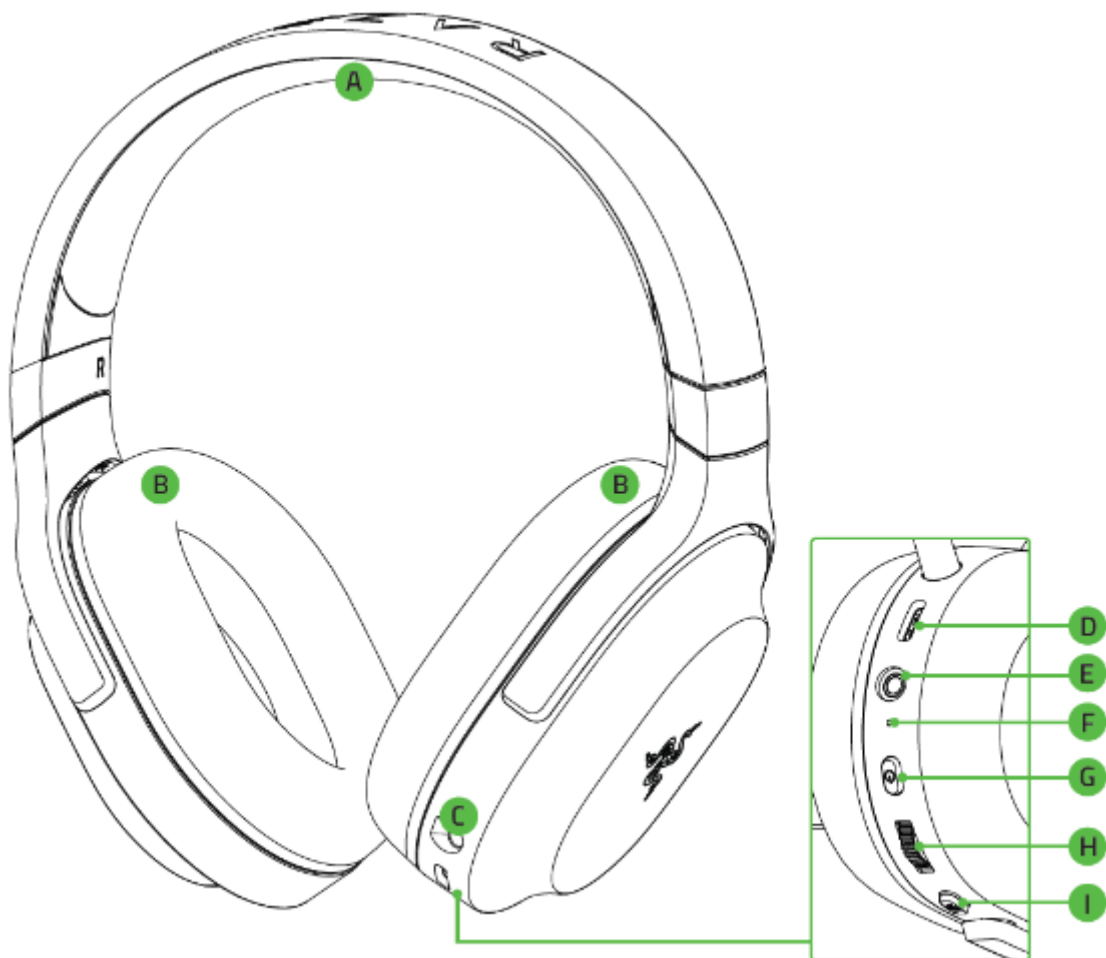

- A. Nastavitelný náhlavník
- B. Ultra-jemné koženkové náušníky
- C. Zdířka pro připojení mikrofonu
- D. USB C napájecí port
- E. 3.5mm jack pro připojení audio kabelu
- F. Indikátor stavu sluchátek
- G. Tlačítko pro zapnutí a vypnutí sluchátek
- H. Ovladač hlasitosti
- I. Tlačítko pro vypnutí mikrofonu

Používání: **Nabíjení sluchátek**

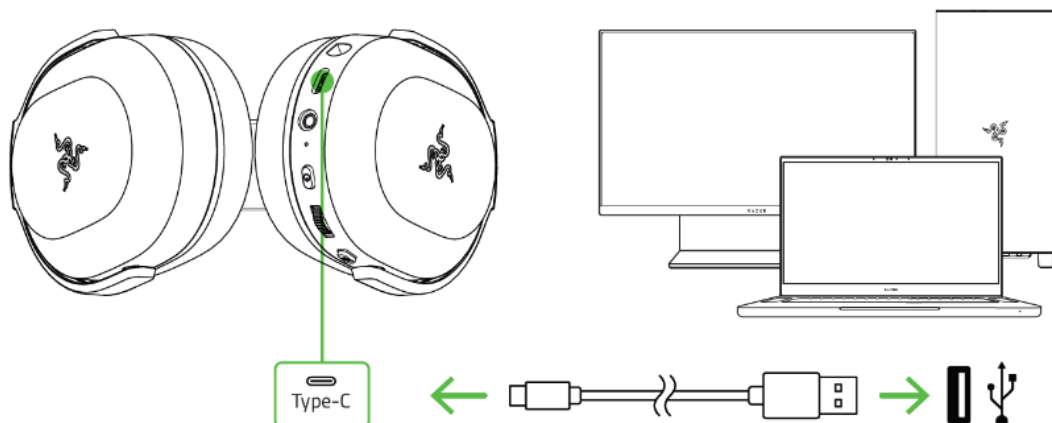

Pokud sluchátka používáte poprvé, budete je muset nejdříve nabít pomocí USB kabelu. Plné nabití sluchátek trvá cca 3 hodiny.

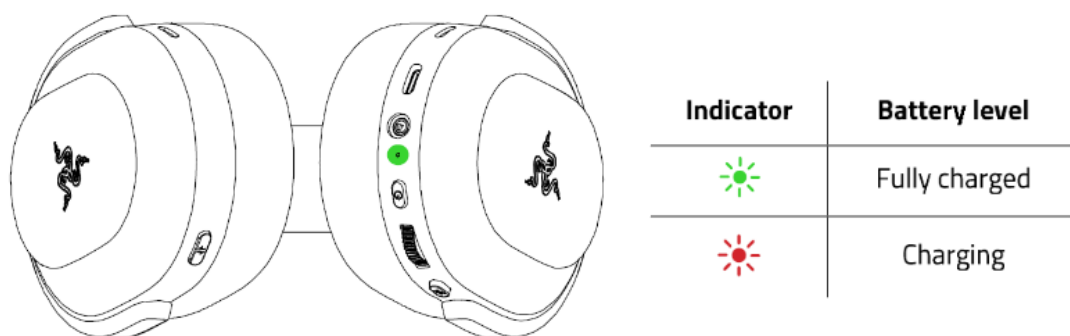

Pokud jsou připojená USB kabelem, LED indikátor bude při nabíjení blikat a při plné kapacitě akumulátoru jen svítit zeleně.

Při odpojení USB kabelu, pokud LED indikátor svítí červeně, je stav kapacity akumulátoru nízký cca 30% a je potřeba sluchátka brzy nabít. Pokud LED indikátor červeně bliká, je potřeba sluchátka nabít.

Připojení sluchátek zařízení

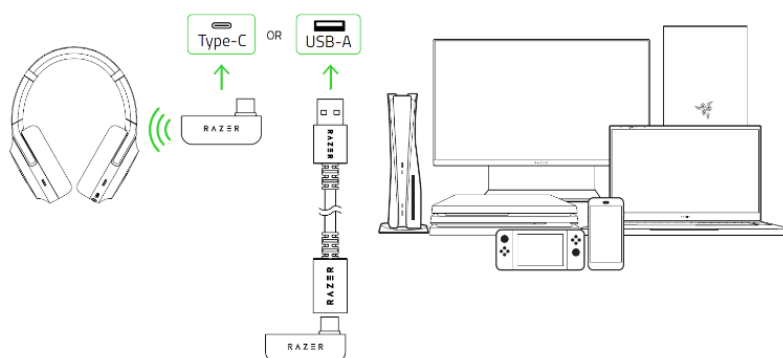

Pro bezdrátové propojení sluchátek připojte k počítači USB receiver jak je vyobrazeno.

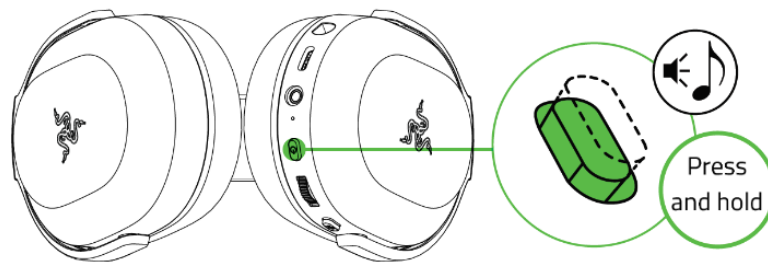

Stiskněte a držte napájecí tlačítko na sluchátkách dokud se neozve tón. Poté spárujte sluchátka se zařízením. Viz obrázky níže:

Bezdrátové 2.4Ghz – musíte použít příslušný dongle a zapojit jej do zařízení, ke kterému chcete sluchátka připojit.

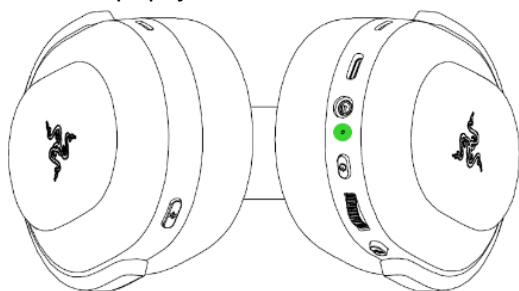

Indicator	Battery level
●	Connected

Bezdrátové Bluetooth – postupujte dle instrukcí u příslušného zařízení se kterým chcete sluchátka spárovat.

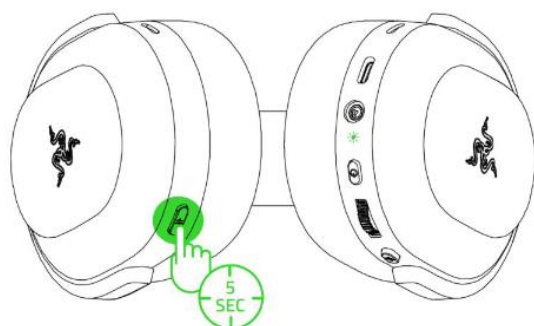

Indicator	Status
⚡	Pairing
●	Paired

Pokud bliká modrá LED, sluchátka se pokouší spárovat. Pokud LED jen modře svítí, sluchátka jsou již spárována.

Propojení skrze 3,5mm jack audio kabel

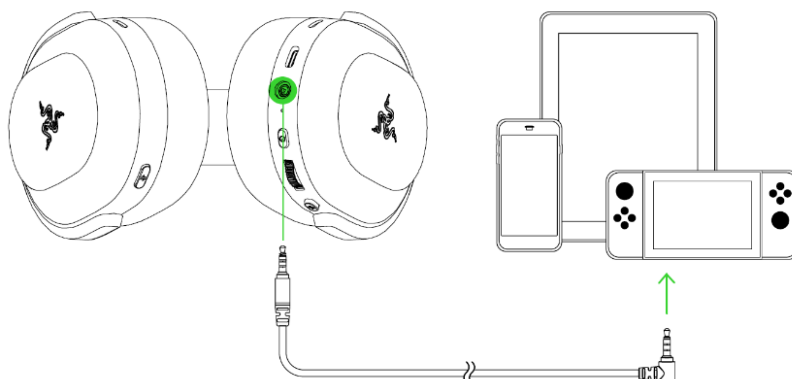

Napájecí tlačítko funkce

Pro zapnutí a vypnutí sluchátek stiskněte a držte napájecí tlačítko, dokud se nezobrazí příslušná barevná indikace pro zapnutí či vypnutí sluchátek.

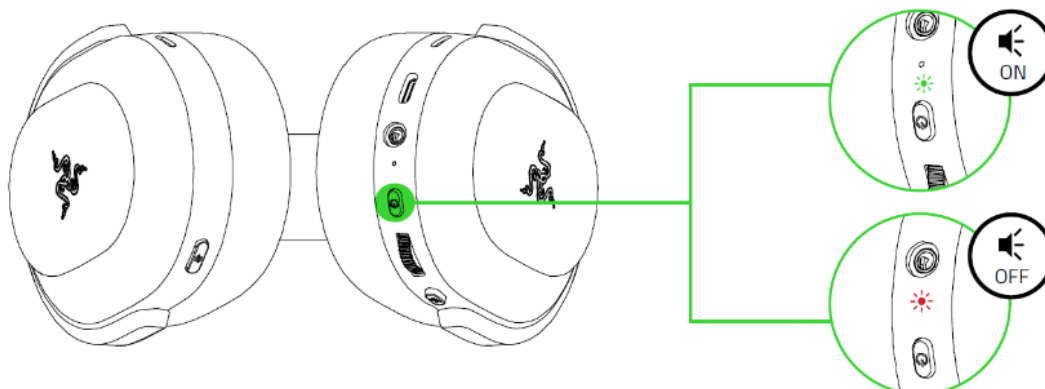

Funkce tlačítka při zapnutých sluchátkách

Jednoduché stisknutí – Play/Pause nebo přijetí nebo ukončení telefonního hovoru

Dvojitý stisknutí – přeskočí přehrávanou skladbu

Trojité stisknutí – vrátí se na předchozí skladbu

Přepínání bezdrátové funkce sluchátek mezi 2,4GHz a Bluetooth

Stiskněte 2x za sebou Razer Smart tlačítko (l. v seznamu popisu rozvržení sluchátek)

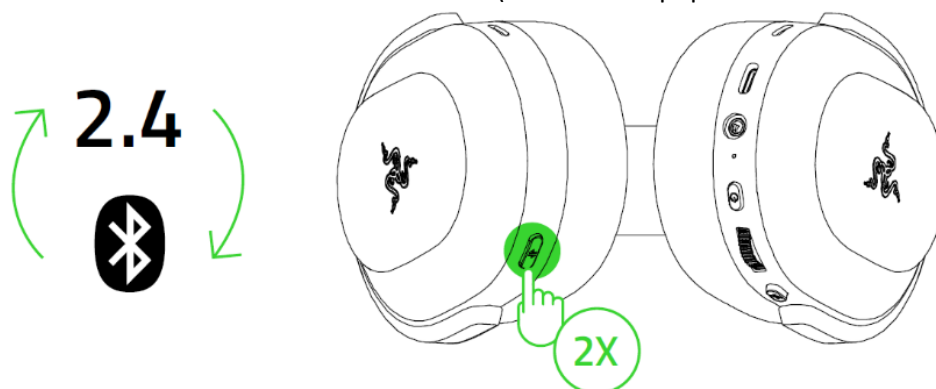

Aktivace herního režimu sluchátek – pouze v režimu Bluetooth

Pokud jsou sluchátka propojena pomocí Bluetooth, stiskněte 3x za sebou a poté držte po dobu cca 2 sekund Razer Smart tlačítko pro aktivaci herního zvukového režimu sluchátek. Pro deaktivaci této funkce proveďte ten samý postup jako pro jeho aktivaci.

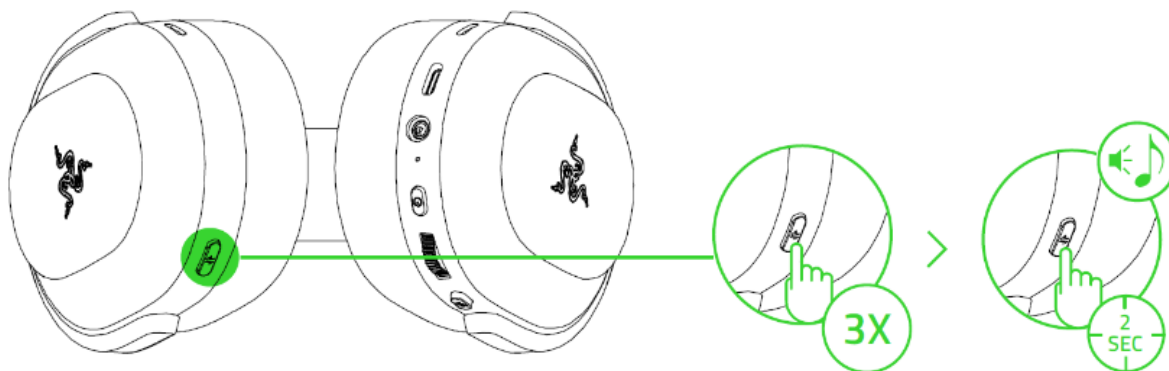

Ovládání hlasitosti

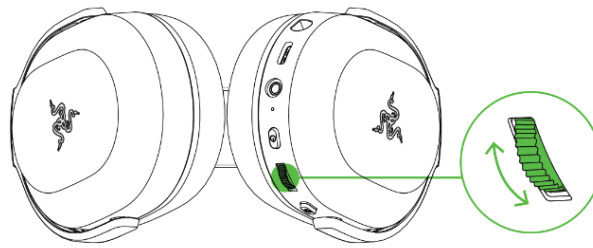

Informace o používání mikrofonu

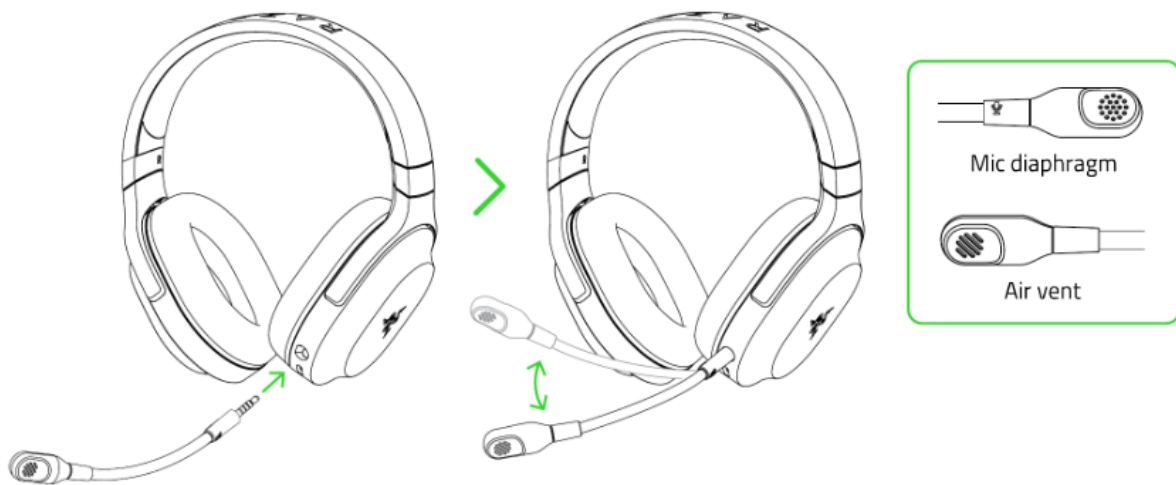

Vypnutí a zapnutí mikrofonu

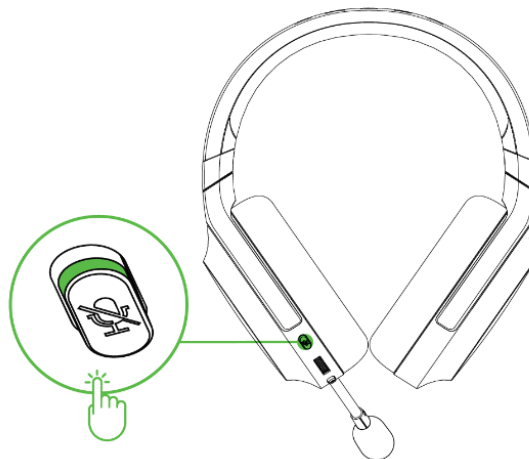

Aktivace virtuálního prostorového zvuku 7.1

K tomuto potřebujete:

1. Stáhnout příslušný program - <https://www.razer.com/71-surround-sound>
2. Provést registraci produktu - <https://razerid.razer.com>

Bezpečnost a údržba

- 1) Nikdy neroztahujte sluchátka přes jejich limity. Při nasazování na hlavu je roztahujte jemně a s citem jinak dojde ke zlomení v konstrukci a vy ztrácíte tak záruku.
- 2) Nikdy se nepokoušejte sluchátka opravovat či upravovat vlastními silami v opačném případě ztrácíte záruku.
- 3) Sluchátka uchovávejte na bezpečném místě v suchu a mimo dosah tepelných zdrojů. Pokud u sluchátek z nějakého důvodu dojde k přehřívání, urychleně je odpojte od zdroje napájení. Operační teplota, ve které je možno sluchátka používat je 0-40°C.
- 4) Neposlouchejte nadměrně hlasitou reprodukci nebo si nevratně poškodíte sluch.

Sluchátka vyžadují minimální údržbu. Stačí, když jednou za čas pomocí lehce navlhčeného hadříku v teplé vodě, očistíte znečištěné části sluchátek.