

**SAMSUNG**

# UŽIVATELSKÁ PŘÍRUČKA

SM-R900  
SM-R905F  
SM-R910  
SM-R915F  
SM-R920  
SM-R925F

# Obsah

## Úvodní informace

### 5 O hodinkách Galaxy Watch5 Pro / Galaxy Watch5

### 6 Rozvržení a funkce zařízení

6 Hodinky

11 Bezdrátová nabíječka

### 12 Nabíjení baterie

12 Bezdrátové nabíjení

13 Nabíjení baterie pomocí technologie bezdrátového sdílení napájení

14 Tipy a opatření týkající se nabíjení baterie

### 16 Nošení hodinek Watch na ruce

16 Připojení pásku

17 Nasazení hodinek Watch

20 Tipy a opatření týkající se pásku

21 Jak používat hodinky Watch pro přesná měření

### 23 Zapínání a vypínání hodinek Watch

### 24 Připojení hodinek Watch k chytrému telefonu

24 Instalace aplikace Galaxy Wearable

24 Připojení hodinek Watch k chytrému telefonu pomocí Bluetooth

26 Vzdálené připojení

### 26 Ovládání obrazovky

26 Kroužek

27 Dotykový displej

28 Složení obrazovky

29 Zapínání a vypínání obrazovky

29 Přepínání obrazovky

30 Zámek obrazovky

### 31 Hodinky

31 Obrazovka Hodinky

31 Změna vzhledu hodinek

32 Aktivace funkce trvale zapnutého displeje Always On Display

32 Používání pouze režimu hodinek

### 33 Oznámení

33 Oznamovací panel

33 Zobrazení příchozích oznámení

34 Výběr aplikací pro příjem oznámení

### 34 Panel rychlého spuštění

### 37 Zadávání textu

37 Rozvržení klávesnice

## Aplikace a funkce

### 39 Instalace a správa aplikací

39 Obchod Play

39 Správa aplikací

### 40 Zprávy

<b>42</b>	<b>Telefon</b>	<b>82</b>	<b>Reminder</b>
42	Úvod	<b>83</b>	<b>Kalendář</b>
42	Volat	<b>83</b>	<b>Bixby</b>
44	Možnosti během hovorů	<b>84</b>	<b>Počasí</b>
44	Přijímání hovorů	<b>85</b>	<b>Upozornění</b>
<b>45</b>	<b>Kontakty</b>	<b>85</b>	<b>Světový čas</b>
<b>46</b>	<b>Samsung Health</b>	<b>86</b>	<b>Časovač</b>
46	Úvod	<b>86</b>	<b>Stopky</b>
46	Denní aktivita	<b>87</b>	<b>Galerie</b>
47	Kroky	87	Import a export obrázků
49	Cvičení	87	Zobrazení snímků
57	Potraviny	88	Odstranění obrázků
58	Spánek	<b>88</b>	<b>Najít telefon</b>
60	Složení těla	<b>89</b>	<b>Najít moje hodinky</b>
63	Ženské zdraví	<b>90</b>	<b>Odeslání zprávy SOS</b>
65	Srd. tep	90	Úvod
67	Stres	90	Registrování nouzových kontaktů
68	Hladina kyslíku v krvi	90	Vyžádání SOS
70	Voda	91	Vyžádat SOS v případě poranění při pádu
71	Společně	92	Zastavení SOS zpráv
71	Nast.	<b>92</b>	<b>Záznamník</b>
<b>72</b>	<b>Samsung Health Monitor</b>	<b>93</b>	<b>Kalkulačka</b>
72	Úvod	<b>93</b>	<b>Kompas</b>
72	Bezpečnostní opatření pro měření tlaku krve a EKG	<b>94</b>	<b>Ovladač sluchátek</b>
75	Začátek měření krevního tlaku	<b>94</b>	<b>Ovladač fotoaparátu</b>
77	Začátek měření EKG	<b>94</b>	<b>Samsung Global Goals</b>
<b>80</b>	<b>GPS</b>	<b>95</b>	<b>Aplikace Google</b>
<b>80</b>	<b>Hudba</b>		
<b>81</b>	<b>Ovladač médií</b>		
81	Úvod		
81	Ovládání přehrávače hudby		
81	Ovládání přehrávače videa		

## 95 Nastavení

- 95 Úvod
- 95 Účet Samsung account
- 95 Připojení
- 99 Zprávy
- 99 Zvuky a vibrace
- 100 Displej
- 100 Samsung Health
- 101 Rozšířené funkce
- 101 Baterie
- 102 Aplikace
- 102 Obecné
- 103 Usnadnění
- 103 Zabezpečení
- 103 Soukromí
- 104 Zjišťování polohy
- 104 Bezpečnost a nouzové situace
- 104 Účty a zálohování
- 105 Google
- 105 Aktualizace softwaru
- 105 Tipy a kurzy
- 105 O hodinkách

## Aplikace Galaxy Wearable

- 106 Úvod
- 107 Ciferníky
- 108 Obrazovka Aplikace
- 109 Dlaždice
- 109 Panel rychlého spuštění
- 110 Nastavení hodinek
  - 110 Úvod
  - 110 Účet Samsung account
  - 110 Oznámení
  - 110 Zvuky a vibrace

- 111 Displej
- 111 Samsung Health
- 111 Rozšířené funkce
- 111 Baterie
- 111 Aplikace
- 112 Správa obsahu
- 113 Mobilní tarify (SM-R905F, SM-R915F, SM-R925F)
- 113 Obecné
- 113 Usnadnění
- 113 Bezpečnost a nouzové situace
- 114 Účty a zálohování
- 116 Aktualizace softwaru hodinek
- 116 O hodinkách

## 116 Najít moje hodinky

## 117 Tipy a uživatelská příručka

## 117 Obchod

## Upozornění ohledně používání

### 118 Opatření pro používání zařízení

### 120 Poznámky k obsahu balení a příslušenství

### 121 Údržba odolnosti zařízení vůči vodě a prachu

### 123 Opatření při přehřívání

### 123 Čištění a správa hodinek Watch

### 124 Buďte opatrní, pokud jste na nějaké materiály hodinek Watch alergičtí

## Dodatek

### 125 Řešení problémů

### 129 Vyjmutí baterie

# Úvodní informace

## O hodinkách Galaxy Watch5 Pro / Galaxy Watch5

Hodinky Galaxy Watch5 Pro / Galaxy Watch5 (dále jen hodinky Watch) jsou chytré hodinky, které dokáží analyzovat průběh cvičení, pečovat o vaše zdraví a zároveň umožňují používání množství praktických aplikací včetně telefonických hovorů a přehrávání hudby. Otočením kroužku můžete procházet jednotlivými funkcemi, které spustíte jednoduše klepnutím na displej. Také můžete změnit vzhled ciferníku, aby vyhovoval vašemu vkusu.

Hodinky Watch můžete používat také s připojením k vašemu chytrému telefonu.

## Rozvržení a funkce zařízení

### Hodinky

► Galaxy Watch5 Pro:

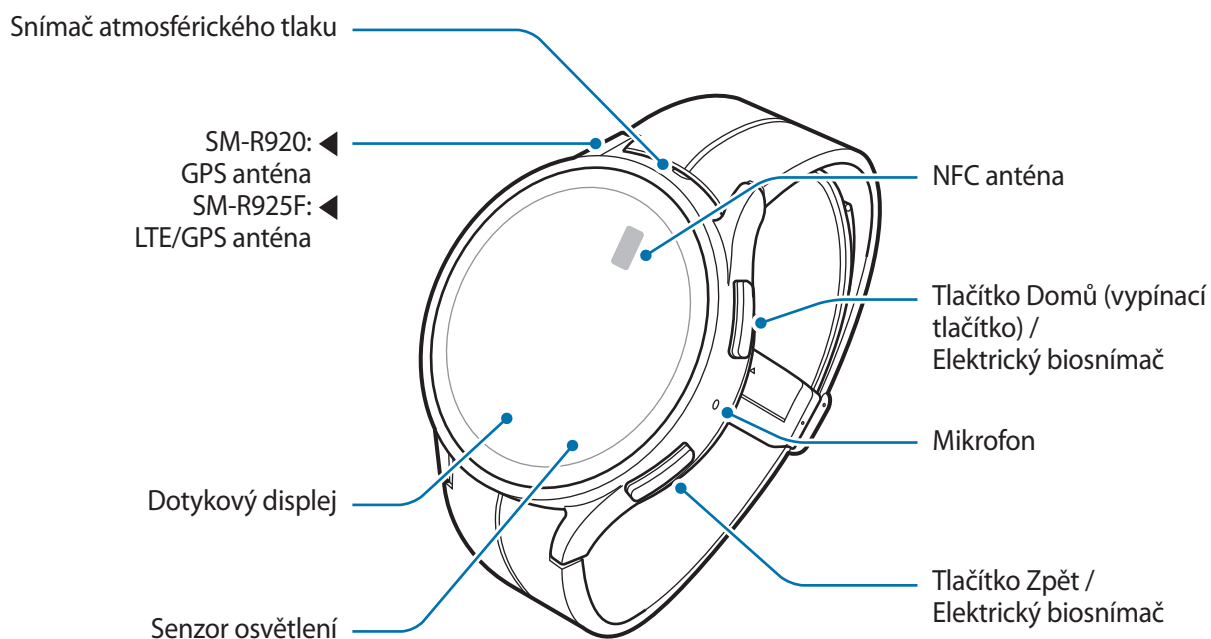

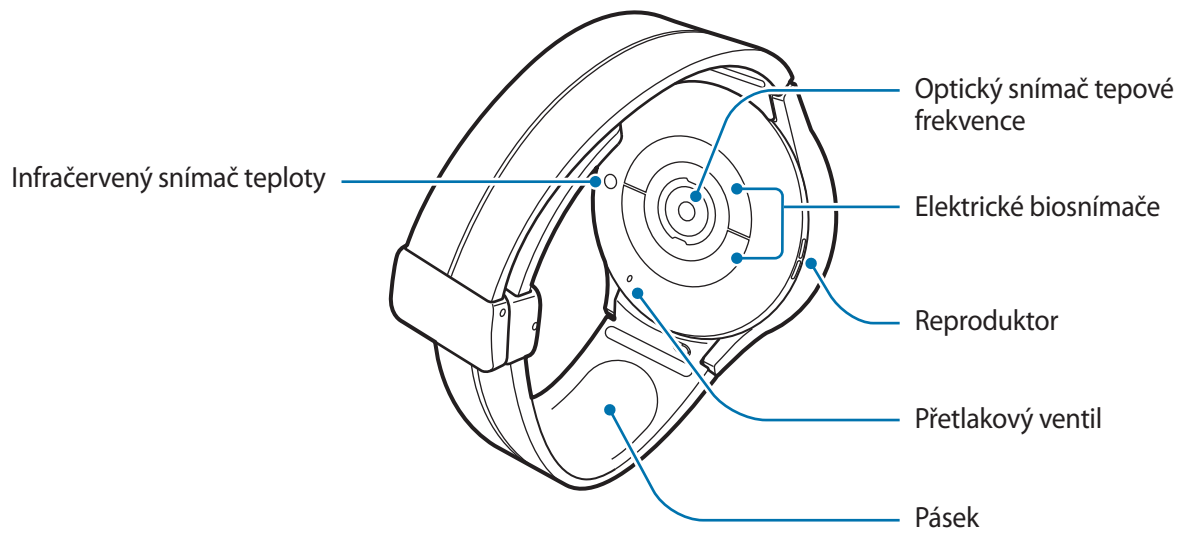
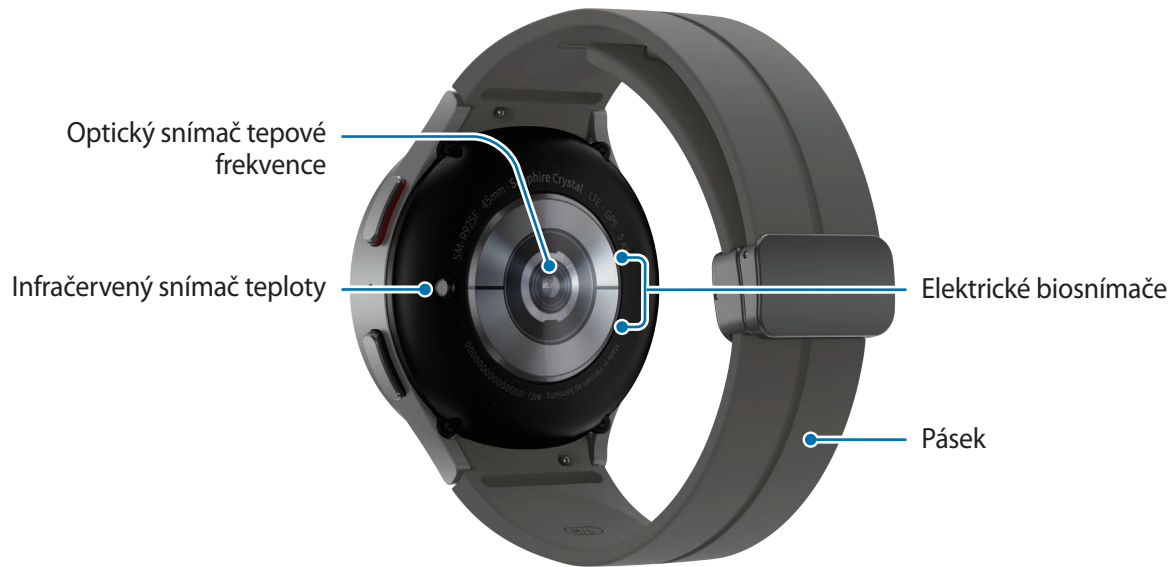

► Galaxy Watch5:

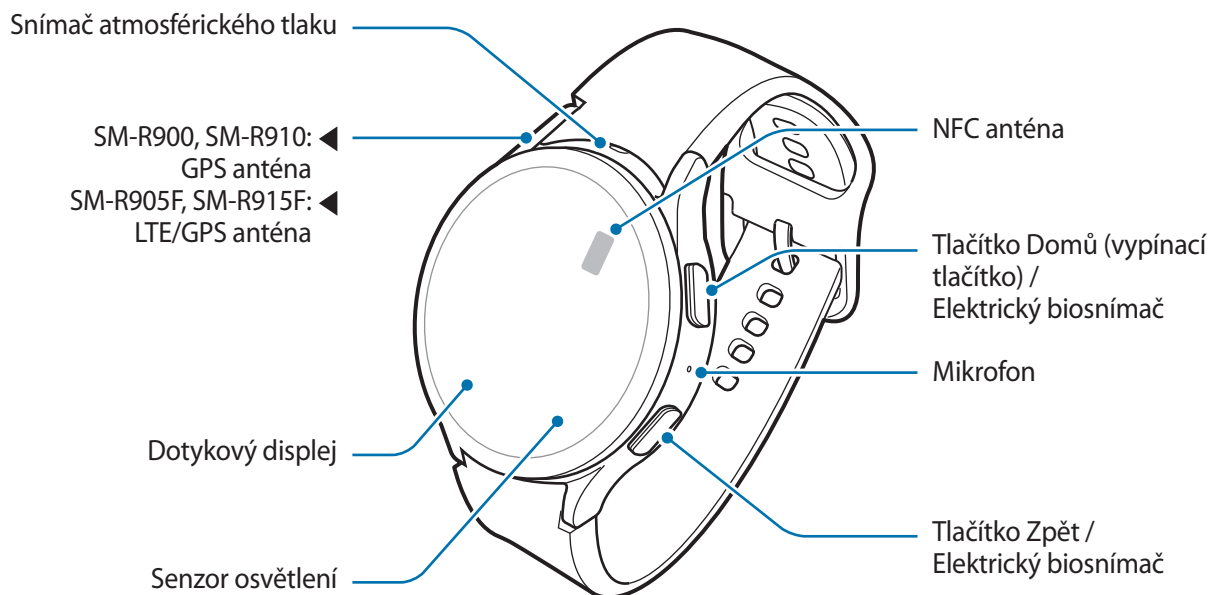
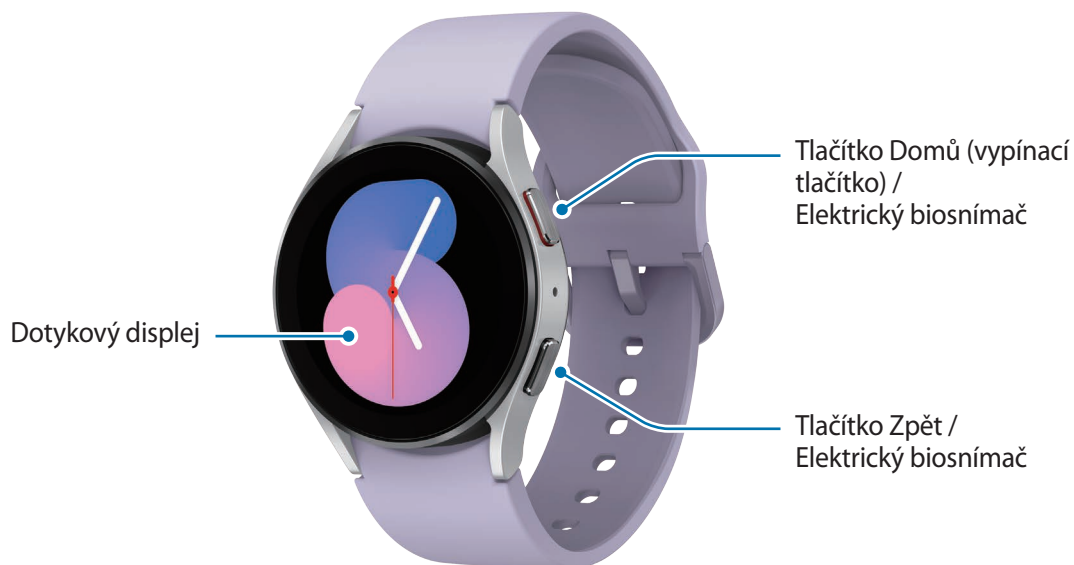



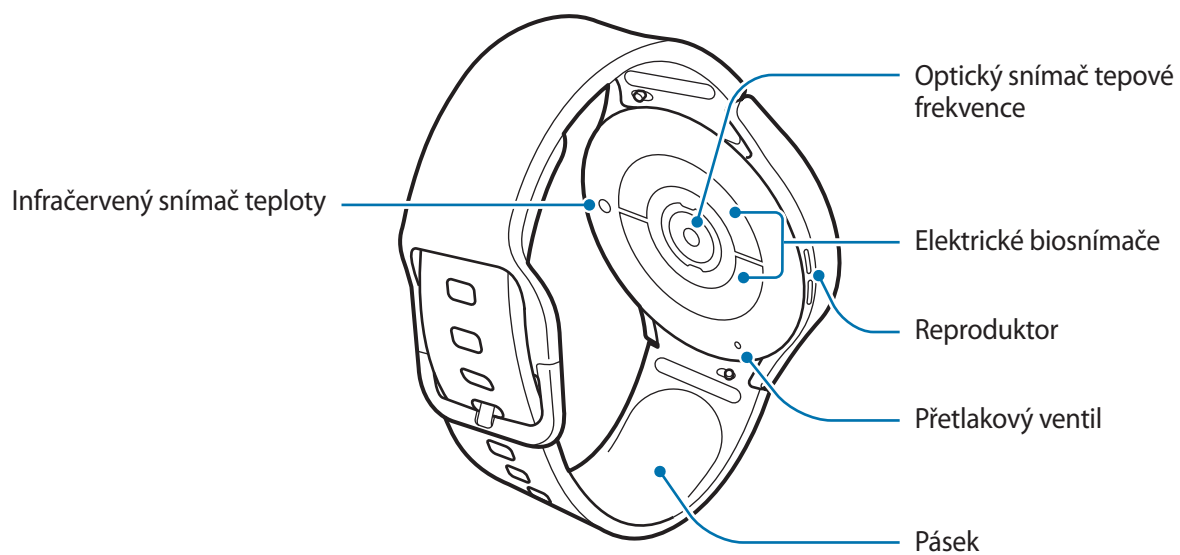
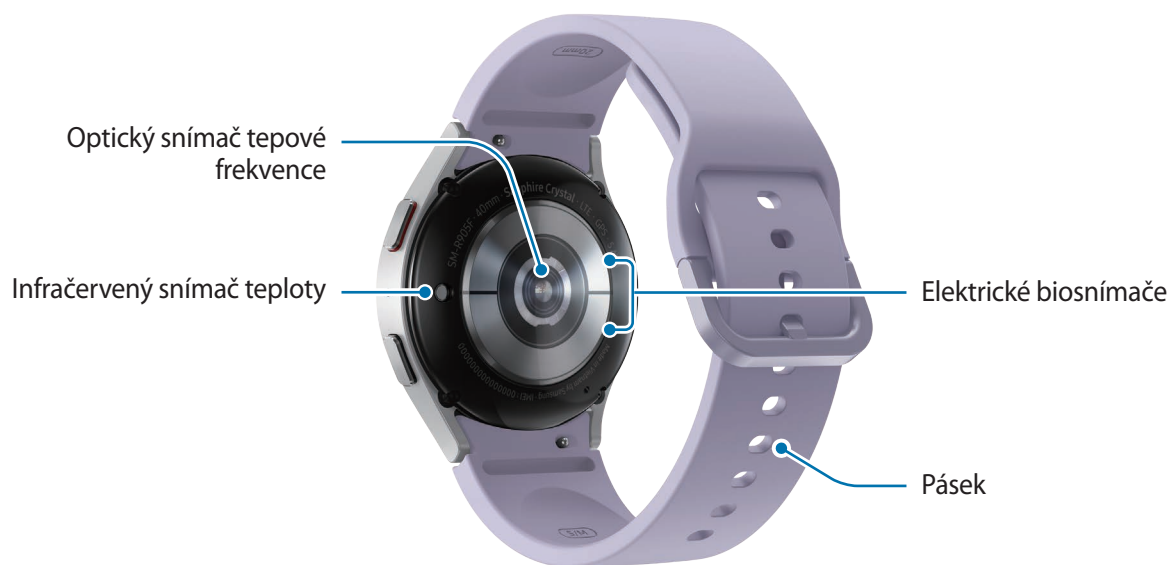



Zařízení a některá příslušenství (prodávají se samostatně) obsahují magnety. Americká kardiologická asociace (USA) a Regulační agentura pro medicínu a zdravotnické produkty (VB) varují, že magnety mohou ovlivnit fungování implantovaných kardiostimulátorů, kardioverterů, defibrilátorů, inzulínových pump nebo jiných elektrických lékařských zařízení (souhrnně „lékařských zařízení“) v okolí 15 cm (6 palců). Pokud jste uživatelem některého z těchto lékařských zařízení, **NEPOUŽÍVEJTE ZAŘÍZENÍ ANI NĚKTERÁ PŘÍSLUŠENSTVÍ (PRODÁVAJÍ SE SAMOSTATNĚ), POKUD JSTE SE NEPORADILI SE SVÝM LÉKAŘEM.**



- Neukládejte své zařízení a některé příslušenství (prodává se samostatně) v blízkosti magnetických polí. Karty s magnetickými pruhy, jako jsou kreditní karty, telefonní karty, vkladní knížky či palubní lístky, se mohou vlivem magnetických polí poškodit.
- Při používání reproduktorů, například při přehrávání mediálních souborů, si neumísťujte hodinky Watch do blízkosti uší.
- Ujistěte se, že je pásek čistý, a udržujte jej v tomto stavu. Při styku se znečišťujícími látkami, jako je prach či barva, mohou na pásku zůstat skvrny, které nemusí jít úplně odstranit.
- Do vnějších otvorů hodinek Watch nevkládejte žádné ostré předměty. Kromě funkce odolnosti vůči vodě by mohlo dojít i k poškození vnitřních komponent.
- Pokud byste hodinky Watch používali s prasklou skleněnou částí, mohli byste se poranit. Hodinky Watch používejte teprve po opravě v servisním centru Samsung nebo v autorizovaném servisním centru.
- Pokud do mikrofonu či reproduktoru pronikne prach nebo cizí materiály, může dojít ke ztlumení zvuku hodinek Watch nebo některé funkce nemusí fungovat. Pokud se pokusíte odstranit prach nebo cizí materiály ostrým předmětem, mohlo by dojít k poškození hodinek Watch a změně jejich vzhledu.



- V následujících situacích může dojít k problémům s připojením a k vybití baterie:
  - Pokud do oblasti antény hodinek Watch nalepíte kovové samolepky
  - Pokud používáte kovový pásek
  - Pokud při používání určitých funkcí, jako jsou hovory nebo mobilní datové připojení, zakryjete oblast antény zařízení rukama nebo jinými předměty
- Nezakrývejte senzor osvětlení příslušenstvím, jako jsou nálepky nebo kryt. Mohlo by dojít k selhání senzoru.
- Ujistěte se, že když mluvíte do mikrofonu hodinek Watch, nic mikrofon neblokuje.
- Přetlakový ventil zajišťuje, aby vnitřní součásti a snímače hodinek Watch fungovaly správně, když je budete používat v prostředí, kde dochází ke změnám atmosférického tlaku.
- Obrázky v tomto návodu zachycují hodinky Galaxy Watch5 Pro.

## Tlačítka

Tlačítko	Funkce
Tlačítko Domů	<ul style="list-style-type: none"> <li>• Když jsou hodinky Watch vypnuté, zapnete je stisknutím a podržením tohoto tlačítka.</li> <li>• Když je vypnutá obrazovka, stisknutím tohoto tlačítka ji zapnete.</li> <li>• Stisknutím a podržením spustíte konverzaci se službou Bixby. Další informace naleznete v části <a href="#">Používání služby Bixby</a>.</li> <li>• Dvojím stisknutím nebo stisknutím a podržením spustíte nastavenou aplikaci nebo funkci. (⚙️ (Nastavení) → Rozšířené funkce → Přizpůsobit tlačítka)</li> <li>• Když se nacházíte na jakékoli jiné obrazovce, stisknutím otevřete obrazovku Hodinky.</li> </ul>
Tlačítko Zpět	<ul style="list-style-type: none"> <li>• Když je vypnutá obrazovka, stisknutím tohoto tlačítka ji zapnete.</li> <li>• Stisknutím spustíte funkci, kterou jste nastavili. (⚙️ (Nastavení) → Rozšířené funkce → Přizpůsobit tlačítka)</li> </ul>
Tlačítko Domů + Tlačítko Zpět	<ul style="list-style-type: none"> <li>• Současným stisknutím pořídíte snímek obrazovky.</li> <li>• Současným stisknutím a podržením hodinky Watch vypnete.</li> </ul>

## Bezdrátová nabíječka

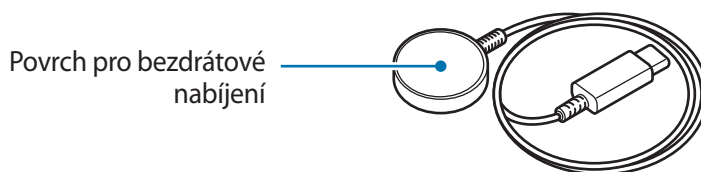

- ⚠️ Nevystavujte bezdrátovou nabíječku vodě, protože nemá stejnou certifikaci odolnosti vůči vodě jako vaše hodinky Watch.

## Nabíjení baterie

Před prvním použitím nebo po delší době, kdy jste zařízení nepoužívali, je nutné nabít baterii.

### Bezdrátové nabíjení

- 1 Připojte bezdrátovou nabíječku k napájecímu adaptéru USB.
- 2 Položte hodinky Watch na bezdrátovou nabíječku tak, že zarovnáte střed jejich zadní části se středem bezdrátové nabíječky. V závislosti na typu příslušenství nebo krytu nemusí být bezdrátové nabíjení plynulé. Pro stabilní bezdrátové nabíjení se doporučuje oddělit kryt nebo příslušenství od hodinek Watch.
  - ▶ Při připojení sportovního pásku se sponou tvaru D (pouze pro modely obsahující tento pásek):

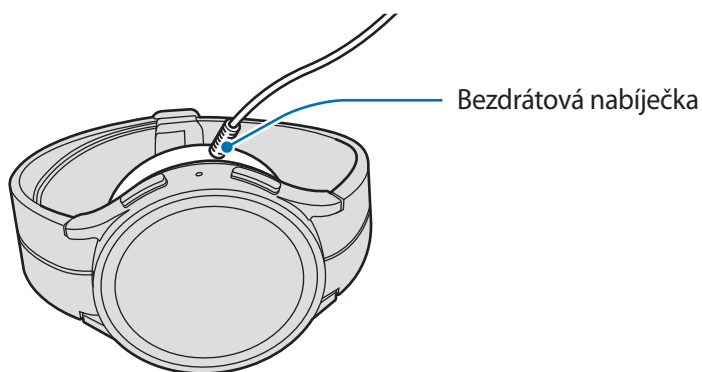

- ▶ Při připojení jiných pásků:

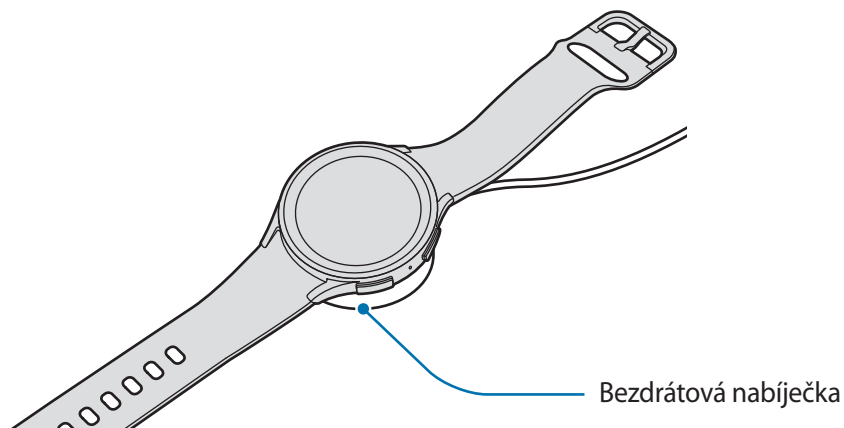

- 3 Po úplném nabití odpojte hodinky Watch od bezdrátové nabíječky.

## Kontrola stavu nabíjení

Během bezdrátového nabíjení můžete stav nabíjení kontrolovat na obrazovce. Pokud se stav nabíjení na obrazovce neobjeví, na obrazovce Aplikace klepněte na položku  (Nastavení) → Displej položku **Zobrazit informace o nabíjení**, abyste toto zobrazení aktivovali.

Když jsou hodinky Watch během nabíjení vypnuty, klepnutím na libovolnou klávesu zobrazíte na obrazovce stav nabíjení.



## Nabíjení baterie pomocí technologie bezdrátového sdílení napájení

Hodinky Watch můžete nabíjet pomocí baterie zařízení, které funguje jako podložka pro bezdrátové nabíjení. Hodinky Watch můžete stále nabíjet, i pokud je nabíjíte zařízením fungujícím jako podložka pro bezdrátové nabíjení. V závislosti na typu používaného krytu nemusí funkce Bezdrátové sdílení napájení fungovat správně. Před využitím této funkce se doporučuje odstranit všechny kryty, které jsou aplikovány na zařízení, které funguje jako podložka pro bezdrátové nabíjení a hodinky Watch.

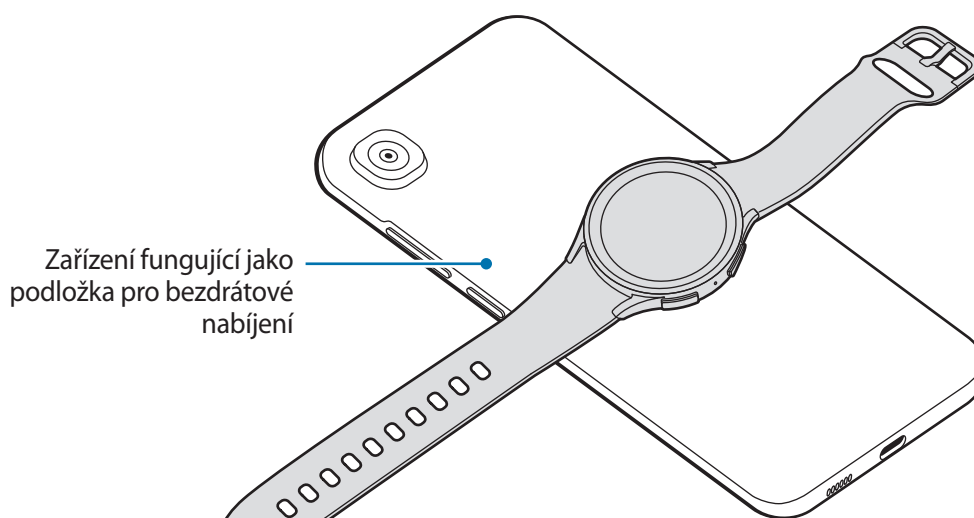

- 1 Zapněte funkci Bezdrátového sdílení napájení na zařízení, které funguje jako podložka pro bezdrátové nabíjení, a položte střed zadní části na zadní straně hodinek Watch na zařízení fungující jako podložka pro bezdrátové nabíjení.



2 Jakmile budou hodinky Watch plně nabity, odpojte je od zařízení, které funguje jako podložka pro bezdrátové nabíjení.

-  Při sdílení napájení nepoužívejte sluchátka ani sluchátka Bluetooth. Mohlo by to nepříznivě působit na blízká zařízení.
- 
  - Hodinky Watch nelze nabíjet s podložkou pro bezdrátové nabíjení / se zařízením, které funguje jako podložka pro bezdrátové nabíjení, po připojení sportovního pásku se sponou tvaru D k hodinkám Watch z důvodu tvaru jeho konstrukce.
  - Umístění cívky na bezdrátové nabíjení se může lišit podle modelu zařízení. Srovnajte zařízení nebo hodinky Watch, aby se obě zařízení správně propojila.
  - Některé funkce, které běží při nošení hodinek Watch na ruce, nejsou při sdíleném napájení k dispozici.
  - Pokud má být nabití úplné, zařízení, které funguje jako podložka pro bezdrátové nabíjení, ani hodinky Watch během nabíjení nepřemísťujte a nepoužívejte.
  - Energie nabíjení hodinek Watch může být nižší, než je množství sdílené energie poskytované zařízením fungujícím jako podložka pro bezdrátové nabíjení.
  - Pokud hodinky Watch nabíjíte během nabíjení zařízení fungujícího jako podložka pro bezdrátové nabíjení, může v závislosti na typu nabíječky dojít ke snížení rychlosti nabíjení nebo se hodinky Watch nemusí nabít správně.
  - Rychlost nebo účinnost nabíjení se může lišit v závislosti na stavu zařízení fungujícím jako podložka pro bezdrátové nabíjení nebo okolním prostředí.
  - Pokud zbývající úroveň nabití baterie zařízení fungujícího jako podložka pro bezdrátové nabíjení klesne pod určitou hodnotu, sdílení energie se ukončí.

## Tipy a opatření týkající se nabíjení baterie

-  Používejte pouze nabíječku a kabel schválené společností Samsung a navržené výhradně pro vaše hodinky Watch. Nekompatibilní nabíječka a kabel mohou způsobit vážná poranění nebo poškození zařízení.
- 
  - Nesprávné připojení nabíječky může způsobit vážné poškození zařízení. Na poškození způsobená nesprávným použitím se nevztahuje záruka.
  - Používejte výhradně bezdrátovou nabíječku dodanou se zařízením. Hodinky Watch nelze řádně nabíjet pomocí bezdrátové nabíječky jiného výrobce.
  - Pokud hodinky Watch nabíjíte mokrou bezdrátovou nabíječkou, můžete je poškodit. Než začnete hodinky Watch nabíjet, bezdrátovou nabíječku důkladně osušte.



- Pokud přístroj nepoužíváte, odpojte nabíječku, ušetříte tak energii. Nabíječka nemá vypínač, proto ji musíte odpojit od zásuvky, aby se přerušil přívod energie. Nabíječka by měla během nabíjení zůstat v blízkosti elektrické zásuvky a měla by být snadno dostupná.
- Hodinky Watch jsou vybaveny integrovanou cívkou pro bezdrátové nabíjení. Baterii můžete nabíjet pomocí podložky pro bezdrátové nabíjení. Hodinky Watch však nelze nabíjet s podložkou pro bezdrátové nabíjení / se zařízením, které funguje jako podložka pro bezdrátové nabíjení, po připojení sportovního pásku se sponou tvaru D k hodinkám Watch z důvodu jeho konstrukce. Podložka pro bezdrátové nabíjení se také prodává samostatně. Další informace o dostupných podložkách pro bezdrátové nabíjení naleznete na webu společnosti Samsung.
- Při používání nabíječky doporučujeme, abyste používali schválenou nabíječku, která zaručuje požadovaný nabíjecí výkon.
- Pokud se mezi hodinkami Watch a bezdrátovou nabíječkou nacházejí překážky, nemusí se hodinky řádně nabít. Před nabíjením zkontrolujte, zda na hodinkách není pot, kapky nějaké kapaliny nebo prach.
- Pokud je baterie zcela vybitá, hodinky Watch nelze ihned po připojení bezdrátové nabíječky zapnout. Než je znovu zapnete, nechte vybitou baterii několik minut nabíjet.
- Používáte-li více aplikací najednou, síťové aplikace nebo aplikace, které vyžadují připojení k jinému zařízení, dojde k rychlému vybití baterie. Chcete-li se vyhnout ztrátě napájení během přenosu dat, vždy používejte tyto aplikace po plném nabití baterie.
- Při připojování bezdrátové nabíječky k dalšímu zdroji energie, například k počítači nebo nabíjecí stanici, se hodinky Watch nemusí nabíjet správně nebo se mohou nabíjet pomaleji z důvodu nižšího elektrického proudu.
- Během nabíjení můžete hodinky Watch používat, ale plné nabití baterie může trvat delší dobu.
- Pokud je energie hodinek Watch nestálá, když je používáte a současně nabíjíte, dotykový displej nemusí fungovat. Pokud k tomu dojde, odpojte hodinky Watch od bezdrátové nabíječky.
- Během nabíjení se hodinky Watch mohou zahřívat. To je normální a nemělo by to mít žádný vliv na životnost ani výkon vašich hodinek Watch. Než si hodinky Watch nasadíte, nechte je chvíli vychladnout. Pokud se baterie zahřeje více, než je obvyklé, může nabíječka přestat nabíjet.
- Pokud se hodinky Watch nenabíjejí správně, navštivte servisní centrum Samsung nebo autorizované servisní centrum.
- Nepoužívejte ohnutý ani poškozený kabel k bezdrátové nabíječce. Pokud dojde k poškození kabelu k bezdrátové nabíječce, přestaňte jej používat.

## Nošení hodinek Watch na ruce

### Připojení pásku

Před použitím hodinek Watch si připněte pásek. Pásek můžete od hodinek Watch odpojit a vyměnit za nový. Pásek odepínejte v obráceném pořadí úkonů, které jste provedli při jeho zapínání.

- ⚠ Při posouvání pružinové tyčky během připojování nebo výměně pásků dávejte pozor, abyste si neporanili nehet.
- 📄
  - Dostupnost pásků se může lišit v závislosti na oblasti nebo poskytovateli služeb.
  - Velikost dodaného pásku se může lišit v závislosti na modelu. Použijte správný pásek odpovídající velikosti daného modelu.

1 Jeden konec pružné tyčky pásku vložte do ouška hodinek Watch.

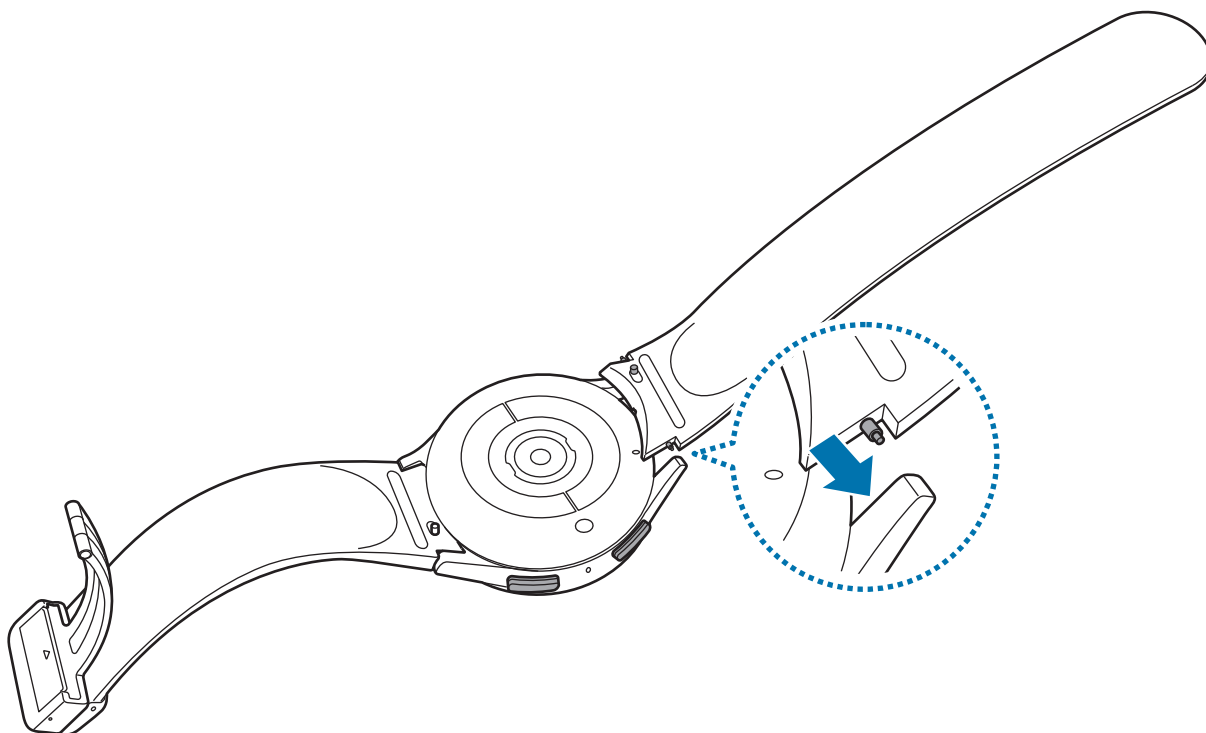



2 Pružnou tyčku zasuňte dovnitř a připojte pásek.

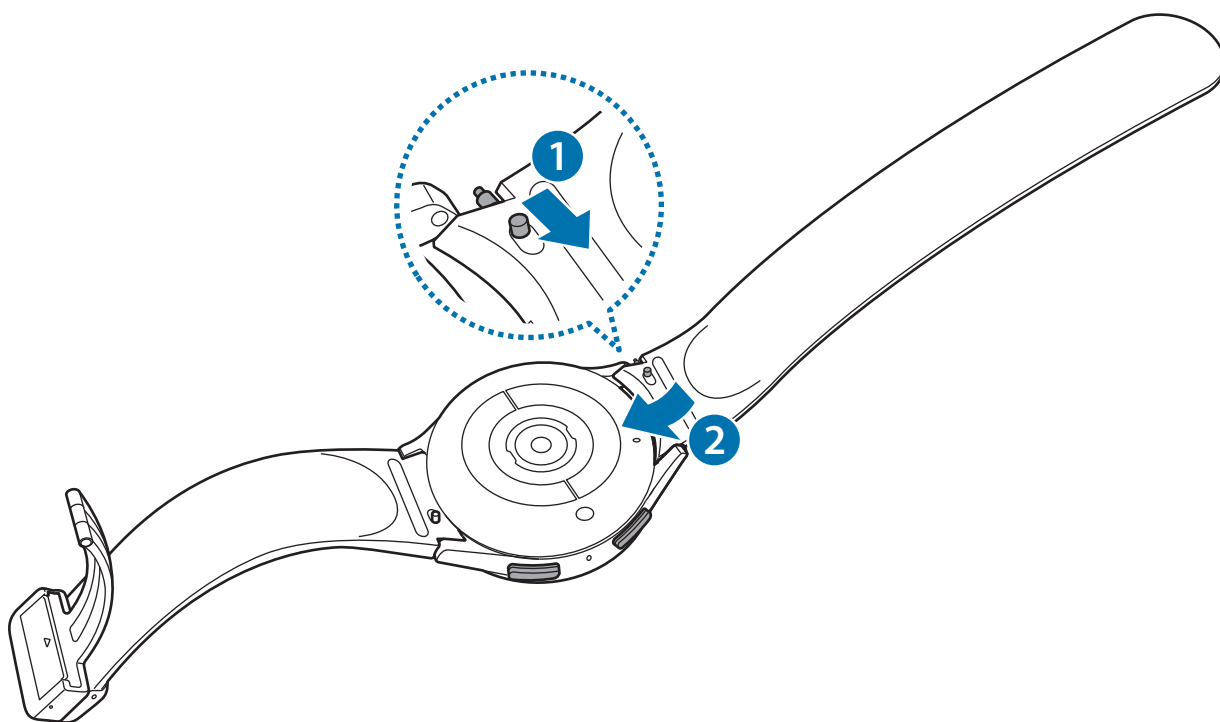

## Nasazení hodinek Watch

- ❗ Pásek nadměrně neohýbejte. Mohlo by dojít k poškození hodinek Watch.
- 📖
  - Pro přesnější měření kondice pomocí hodinek Watch noste hodinky pevně utažené okolo předloktí těsně nad zápěstím. Další informace naleznete v části [Jak používat hodinky Watch pro přesná měření](#).
  - Když se zadní část hodinek Watch dostane do kontaktu s určitými materiály, je možné, že hodinky Watch nerozpoznají, že je máte nasazené na zápěstí.
  - Pokud se snímače v zadní stěně hodinek Watch nedostanou do kontaktu s vaším zápěstím po dobu delší než 10 minut, může se zařízení chovat, jako kdybyste je na zápěstí neměli nasazené.

► Při připojení sportovního pásku se sponou tvaru D (pouze pro modely obsahující tento pásek):

1 Rozepněte sponu.

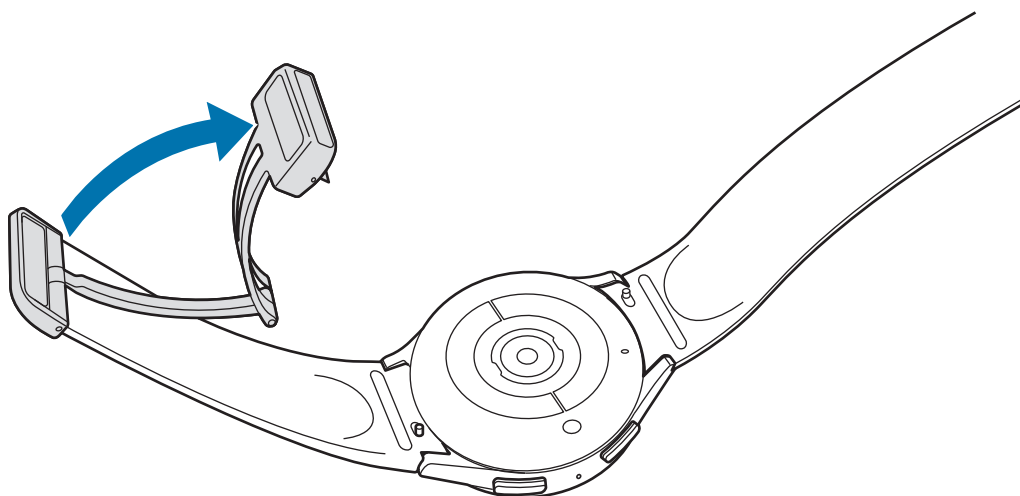

! Při rozepínání spony nepoužívejte příliš velkou sílu. Při manipulaci s ní buďte opatrní, protože spona se může deformovat a může ovlivnit nošení pásku.

2 Odklopte páčku, zasuňte pásek do otvoru ve sponě, upravte pásek a poté páčku zaklopte.

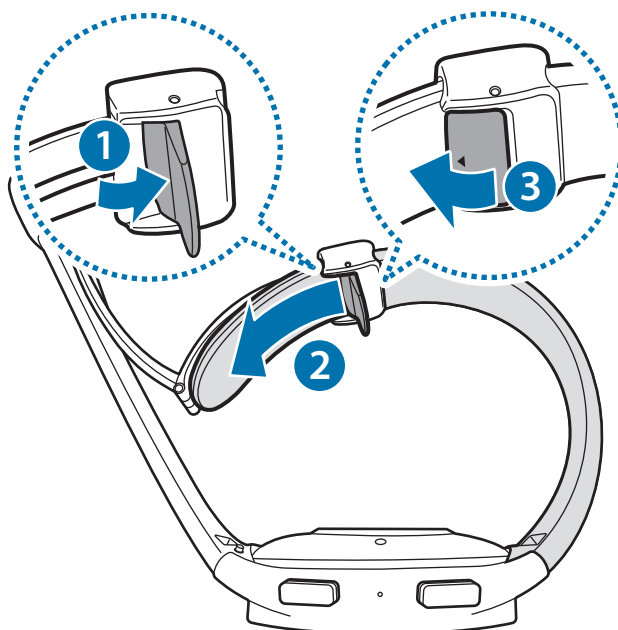

Chcete-li po zasunutí pásku otevřít páčku, zatáhněte pásek směrem dolů.

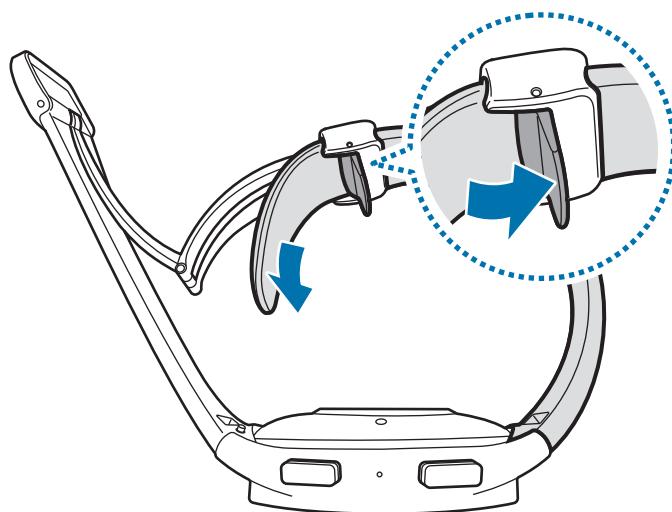

3 Nasadte si hodinky Watch na zápěstí a upevněte sponu.

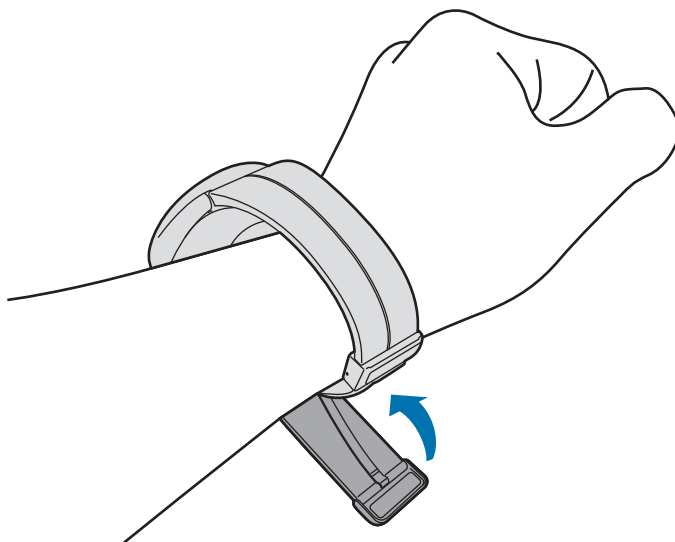

► Při připojení jiných pásků:

Otevřete sponu a upevněte hodinky Watch okolo zápěstí. Upevněte si pásek na zápěstí, zasuňte kolík do nastavovacího otvoru a přitlačením sponu zajistěte. Pokud je pásek na zápěstí příliš utažený, použijte další vnější otvor.

## Tipy a opatření týkající se pásku

- Chcete-li dosáhnout přesného měření, musíte hodinky Watch nosit tak, aby vám dobře seděly na zápěstí. Po měření uvolněte pásek, aby se na vaši pokožku mohl dostat vzduch. Doporučuje se nosit hodinky Watch tak, aby nebyly příliš volné ani těsné a abyste za normálních okolností měli pocit pohodlí.
- Když budete hodinky Watch nosit po dlouhou dobu nebo když s nimi budete intenzivně cvičit, může dojít k podráždění pokožky způsobenému různými faktory, jako je tření, tlak nebo vlhkost. Pokud hodinky Watch nosíte po delší dobu, na chvíli je sejměte ze zápěstí, abyste si zachovali zdravou pokožku a aby si zápěstí odpočinulo.
- Podráždění pokožky může být způsobeno alergií, faktory souvisejícími se životním prostředím, dalšími faktory nebo dlouhodobým vystavením pokožky působení mýdla nebo potu. V takovém případě přestaňte hodinky Watch ihned používat a počkejte 2 nebo 3 dny, dokud příznaky neodezní. Pokud budou příznaky přetrvávat nebo pokud se zhorší, kontaktujte lékaře.
- Než si hodinky Watch nasadíte, musíte mít pokožku suchou. Pokud byste po delší dobu nosili na ruce mokré hodinky Watch, mohlo by to mít dopad na pokožku.
- Pokud hodinky Watch používáte ve vodě, odstraňte si z nich a z pokožky cizí materiály a důkladně je osušte, abyste zabránili poškození pokožky.
- Kromě hodinek Watch samotných nepoužívejte ve vodě žádná příslušenství.

## Jak používat hodinky Watch pro přesná měření

Pro přesná měření musíte mít hodinky Watch pevně utaženy kolem spodní části předloktí nad zápěstím ve vzdálenosti od zápěstí na šířku prsu, jak ukazuje obrázek níže.

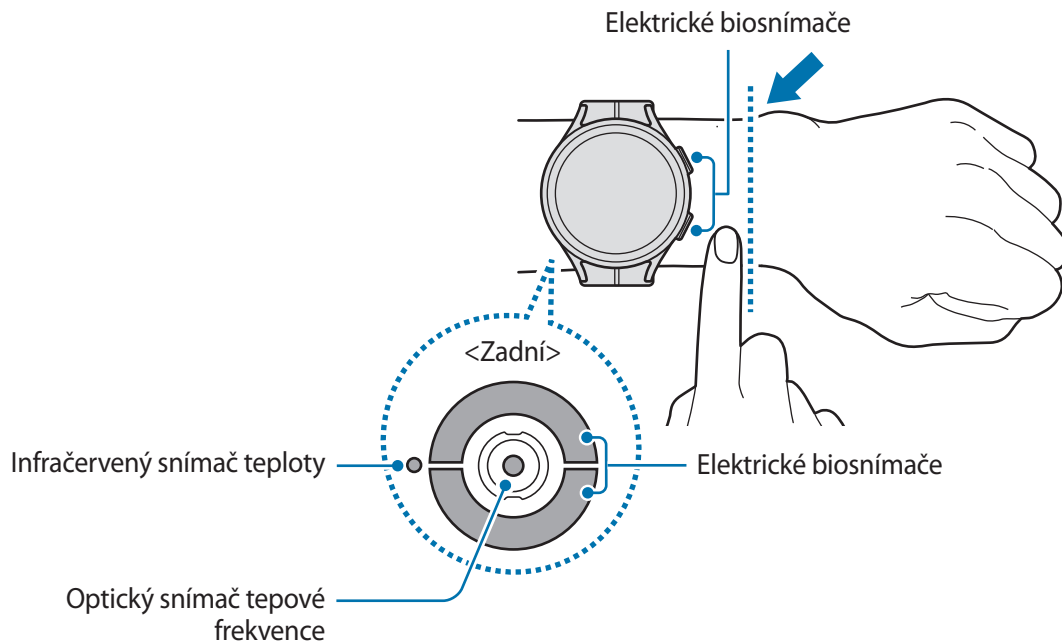

- Pokud si hodinky Watch utáhnete příliš pevně, může dojít k podráždění pokožky, pokud je utáhnete příliš volně, může dojít ke tření.
- Nedívejte se přímo do světla optického snímače tepové frekvence. Zajistěte, aby se děti nedívaly přímo do světla. Mohlo by dojít k poškození vašeho zraku.
- Pokud začnou být hodinky Watch na dotyk příliš horké, sejměte je a počkejte, až vychladnou. Vystavení kůže působení horkého povrchu hodinek Watch po delší dobu může způsobit popáleniny.
- Před měřením složení vašeho těla a EKG odstraňte z hodinek Watch a pásku všechnu vodu.
- Budou-li na infračerveném snímači teploty voda, prach nebo skvrny, měření nemusí být přesná.
- Infračervený snímač teploty čistěte měkkým hadříkem nebo vatovou tyčinkou.



- Funkce měření tepové frekvence používejte pouze pro měření tepové frekvence. Přesnost optického snímače tepové frekvence se může snížit v závislosti na podmínkách měření a okolí.
- Nízké okolní teploty mohou během zimy nebo studeného počasí měření ovlivnit, proto se při kontrole tepové frekvence udržujte v teple.
- Kouření nebo pití alkoholu před prováděním měření může způsobit odchylky tepové frekvence od normální tepové frekvence.
- Během měření tepové frekvence se nehýbejte, nemluvte, nezívejte ani zhluboka nedýchejte. Mohlo by dojít k nepřesnému záznamu tepové frekvence.
- Pokud je vaše tepová frekvence velmi nízká nebo vysoká, mohou být měření nepřesná.
- Pokud budete měřit tepovou frekvenci dětí, nemusí být měření přesné.
- Uživatelé s tenkými zápěstími mohou obdržet nepřesné výsledky měření tepové frekvence pokud je zařízení volné, což způsobuje nerovnoměrné odražení světla. V takovém případě noste hodinky Watch na vnitřní paži.
- Pokud měření tepové frekvence nepracuje správně, upravte polohu optického snímače tepové frekvence hodinek Watch na zápěstí doprava, doleva, nahoru nebo dolů, případně noste hodinky Watch na vnitřní paži, aby byl snímač v kontaktu s pokožkou.
- Pokud jsou optický snímač tepové frekvence a elektrické biosnímače znečištěné, otřete snímače a zkuste to znovu. Pokud cizí materiály brání rovnoměrnému odrazu světla, měření nemusí být přesná.
- Optický snímač tepové frekvence může být ovlivněn tetováním, znaménky a chloupky na zápěstí, na kterém zařízení Watch nosíte. Mohou způsobit, že zařízení Watch nerozpozná, že je máte nasazené, a je možné, že funkce zařízení Watch nebudou fungovat správně. Zařízení Watch proto noste na tom zápěstí, které nebude rušit funkce zařízení Watch.
- Funkce měření nemusí fungovat správně kvůli určitým faktorům, jako je blokování světla z optického snímače tepové frekvence, v závislosti na jasu vaší pokožky, průtoku krve pod kůží a čistotě oblasti snímače.
- Pro přesnější měření použijte sportovní pásek Ridge. Sportovní pásek Ridge se u některých modelů prodává zvlášť.

## Zapínání a vypínání hodinek Watch

- Na místech, na kterých je zakázáno používání bezdrátových zařízení (například v letadle nebo v nemocnici), dodržujte veškerá upozornění a pokyny zaměstnanců.



### Zapnutí hodinek Watch

Na několik sekund stiskněte a podržte tlačítko Domů a hodinky Watch se zapnou.

Když hodinky Watch zapnete poprvé nebo po resetování, objeví se na displeji pokyny ke spuštění aplikace Galaxy Wearable na vašem chytrém telefonu. Další informace naleznete v části [Připojení hodinek Watch k chytrému telefonu](#).

### Vypnutí hodinek Watch

- 1 Stiskněte a podržte současně tlačítko Domů a tlačítko Zpět. Případně otevřete panel rychlého spuštění tažením dolů z horního okraje obrazovky a klepněte na položku .

- 2 Klepněte na položku **Vypnout**.

- Můžete nastavit, aby se hodinky Watch vypnuly, když stisknete a podržíte tlačítko Domů. Na obrazovce Aplikace klepněte na  (**Nastavení**) → **Rozšířené funkce** → **Prizpůsobit tlačítka**, pak na **Stisknout a držet pod klávesou Tlačítko Domů**, a pak zvolte **Menu Vypnout**.

### Nucený restart

Pokud hodinky Watch zamrzly a neodpovídají, stiskněte zároveň tlačítko Domů a tlačítko Zpět a podržte je déle než 7 sekund, abyste zařízení restartovali.

## Připojení hodinek Watch k chytrému telefonu

### Instalace aplikace Galaxy Wearable

Chcete-li připojit hodinky Watch k vašemu chytrému telefonu, musíte si do něj nainstalovat aplikaci Galaxy Wearable.

V závislosti na typu vašeho telefonu můžete aplikaci Galaxy Wearable stáhnout z následujících míst:

- Zařízení Samsung se systémem Android: **Galaxy Store, Obchod Play**
- Ostatní zařízení se systémem Android: **Obchod Play**



- Hodinky jsou kompatibilní s chytrými telefony s operačním systémem Android, které podporují mobilní služby Google.
- Aplikaci Galaxy Wearable nelze nainstalovat do chytrých telefonů, které nepodporují synchronizaci s hodinkami Watch. Ověřte, zda je váš chytrý telefon kompatibilní s hodinkami Watch.
- Hodinky Watch nelze připojit k tabletu.

### Připojení hodinek Watch k chytrému telefonu pomocí Bluetooth

- 1 Zapněte hodinky Watch.
- 2 Vyberte jazyk, který chcete používat, a klepněte na položku .
- 3 Vyberte zemi nebo oblast a klepněte na položku **Restart**.  
Hodinky Watch se vypnou a poté restartují.
- 4 Táhněte nahoru ze spodní části obrazovky.  
Na obrazovce se objeví pokyny pro spuštění aplikace Galaxy Wearable.
- 5 Spustte aplikaci **Galaxy Wearable** na svém inteligentním telefonu.  
Bude-li to nutné, aktualizujte aplikaci Galaxy Wearable na nejnovější verzi.
- 6 Klepněte na položku **Start**.
- 7 Na obrazovce vyberte vaše hodinky Watch.  
Pokud nemůžete své zařízení najít, klepněte na položku **Moje tu není**.
- 8 Připojování dokončete podle pokynů na obrazovce.  
Po dokončení spojení klepněte na **START** a podle pokynů na obrazovce si prostudujte hlavní ovladače hodinek Watch.





- Obrazovka počátečního nastavení se může v závislosti na oblasti lišit.
- Způsoby připojení se mohou lišit v závislosti na příslušné oblasti, modelu, chytrém telefonu a verzi softwaru.
- Hodinky Watch jsou menší než normální chytrý telefon, kvalita sítě proto může být nižší, a to zejména v oblastech se slabým signálem nebo špatným příjmem. Pokud není připojení Bluetooth k dispozici, mohou být mobilní síť nebo připojení k internetu slabé nebo se mohou odpojovat.
- Když hodinky Watch připojíte k chytrému telefonu poprvé nebo po jeho resetování, může se jejich baterie při synchronizaci dat, například kontaktů, vybit rychleji.
- Podporované chytré telefony a funkce se mohou lišit v závislosti na oblasti, poskytovateli služeb nebo výrobcu zařízení.
- Pokud nejste schopni navázat spojení pomocí Bluetooth mezi vašimi hodinkami Watch a chytrým telefonem, objeví se nahoře na obrazovce Hodinky ikona ukazatele

### Připojení hodinek Watch k novému chytrému telefonu

Při připojování k novému chytrému telefonu resetují hodinky Watch všechny osobní údaje. Jakmile se zobrazí výzva před připojením vašich hodinek Watch k novému chytrému telefonu, klepněte na položku **Záloha dat** a bezpečně zálohujte uložená data.

- 1 Na obrazovce Aplikace klepněte na položku (Nastavení) → **Obecné** → **Přip. k novému telefonu** → **Pokračovat**.

Po resetu zařízení automaticky přejde do režimu párování pomocí Bluetooth.

- 2 Na novém chytrém telefonu spusťte aplikaci **Galaxy Wearable**, abyste je připojili k vašim hodinkám Watch.



Pokud je chytrý telefon, ke kterému se chcete připojit, již připojen k jinému zařízení, spusťte aplikaci **Galaxy Wearable** na vašem chytrém telefonu a klepněte na → **Přidat nové zařízení** pro připojení k novému zařízení.

## Vzdálené připojení

Hodinky Watch a chytrý telefon se propojí prostřednictvím Bluetooth. Chytrý telefon můžete s hodinkami Watch synchronizovat, když jsou obě zařízení vzdáleně propojena, i když není k dispozici Bluetooth. Vzdálené připojení využívá vaši mobilní síť nebo Wi-Fi.

Pokud tato funkce není zapnutá, spusťte aplikaci **Galaxy Wearable** na mobilním telefonu, klepněte na **Nastavení hodinek** → **Rozšířené funkce** → **Vzdálené připojení**, a pak klepněte na vypínač pro jeho aktivaci.

## Ovládání obrazovky

### Kroužek

Hodinky Watch mají na okrajích dotykového displeje dotykový kroužek. Pohyb prstem po kroužku ve směru nebo proti směru hodinových ručiček slouží k snadnému ovládní různých funkcí hodinek Watch.

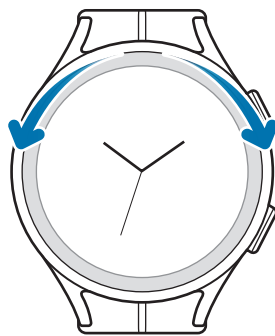

- **Listování obrazovkami:** Přejetím prstem po kroužku si otevřete další obrazovky.
- **Přechod z jedné položky na druhou:** Přejetím prstem po kroužku můžete přecházet z jedné položky na druhou.
- **Úprava vkládané hodnoty:** Přejetím prstem po kroužku můžete upravit hlasitost nebo jas displeje. Při nastavování jasu táhněte po kroužku doprava, chcete-li jas displeje zvýšit.
- **Použití funkce telefonu nebo budíku:** Přejetím prstem po kroužku ve směru hodinových ručiček přijmete příchozí hovor nebo vypnete signál budíku. Přejetím prstem po kroužku proti směru hodinových ručiček odmítnete příchozí volání nebo aktivujete funkci odložení budíku.



Pokud kroužek nefunguje, odneste ho do servisního centra Samsung nebo autorizovaného servisního centra, aniž byste hodinky Watch rozebírali.

## Dotykový displej

### Klepnutí

Chcete-li otevřít aplikaci, vybrat položku menu nebo stisknout tlačítko na obrazovce klepněte na ně prstem.

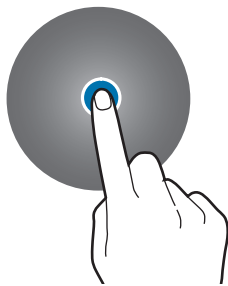

### Klepnutí a podržení

Klepnutím na obrazovku a podržením po dobu dvou a více sekund vstoupíte do režimu úprav.

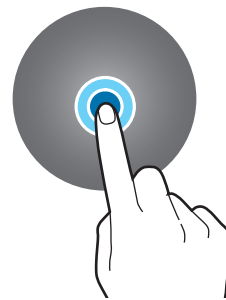

### Přetažení

Klepněte na položku, podržte ji a přesuňte do jiného místa.

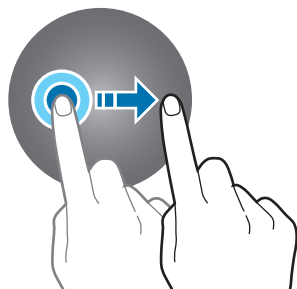

### Poklepání

Chcete-li přiblížit nebo oddálit část obrazu, poklepejte na něj dvakrát rychle za sebou.



### Roztahování a přitahování

Chcete-li obraz přiblížit, odtáhněte od sebe dva prsty, chcete-li jej přiblížit, přitáhněte je k sobě.



### Tažení

Pro zobrazení dalších panelů potáhněte doleva nebo doprava.

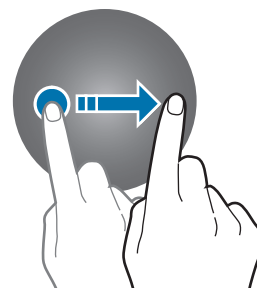

- Zabraňte styku dotykového displeje s jinými elektrickými zařízeními. Elektrostatické výboje mohou způsobit poruchu dotykového displeje.
- Aby nedošlo k poškození dotykového displeje, neklepejte na něj ostrými předměty a netlačte příliš silně prsty.
- Doporučujeme na dotykovém displeji nebo na jeho částech nezobrazovat nehybnou grafiku po delší dobu. Mohlo by to mít za následek vypálení obrazu na obrazovce nebo objevování „duchů“.



- Hodinky Watch nemusí rozpoznat dotykové ovládání v blízkosti okrajů obrazovky, které se nachází mimo oblast dotykového zadávání.
- Dotykový displej nemusí být k dispozici, když je aktivován režim zámku pro použití ve vodě.

## Složení obrazovky

Obrazovka Hodinky je výchozím bodem domovské obrazovky, která se skládá z několika stránek.

Můžete si zobrazovat dlaždice nebo otevřít panel oznámení přejetím obrazovky prstem doleva nebo doprava nebo pomocí kroužku.

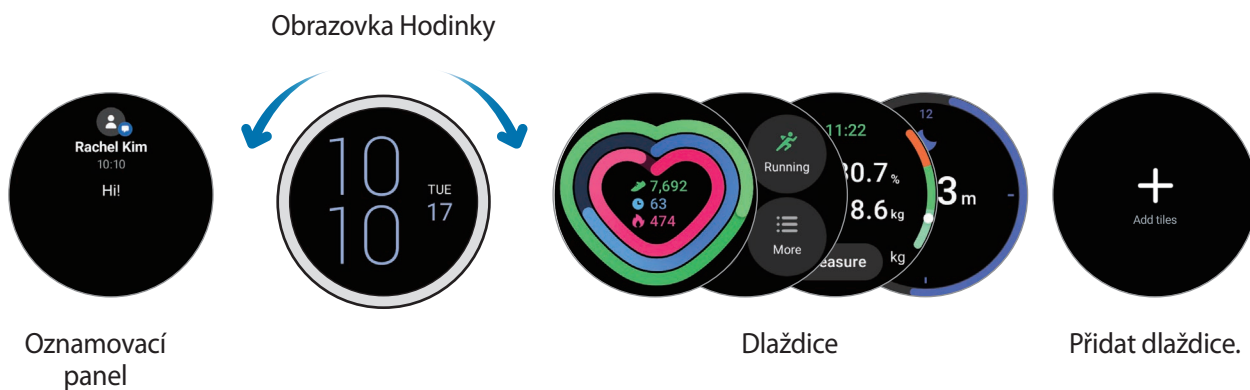

Dostupné panely, dlaždice a jejich uspořádání se mohou lišit v závislosti na verzi softwaru.

## Používání dlaždic

Chcete-li přidat dlaždici, klepněte na položku **Přidat dlaždice** a vyberte dlaždici.



Když na dlaždici klepnete a podržíte, můžete si zapnout režim úprav a můžete změnit uspořádání dlaždic nebo nějakou dlaždici odstranit.

- **Přesun dlaždice:** Klepněte a podržte dlaždici a přetažením ji přesuňte na požadované místo.
- **Odebrání dlaždice:** Chcete-li odstranit dlaždici, klepněte na položku  na dlaždici.

## Zapínání a vypínání obrazovky

### Zapnutí obrazovky

Obrazovku můžete zapnout následujícími způsoby.

- **Zapnutí obrazovky pomocí tlačítek:** Stiskněte tlačítko Domů nebo tlačítko Zpět.
- **Zapnutí obrazovky zvednutím zápěstí:** Zvedněte zápěstí, na kterém máte hodinky Watch. Pokud se obrazovka po zvednutí zápěstí nezapne, klepněte na  (**Nastavení**) na obrazovce Aplikace, klepněte na **Displej**, a pak na položku **Budit zvednutím zápěstí** v okně **Probuzení obr.** a aktivujte ji.
- **Zapnutí obrazovky klepnutím na obrazovku:** Klepněte na obrazovku. Pokud se obrazovka po klepnutí nezapne, klepněte na  (**Nastavení**) na obrazovce Aplikace, klepněte na **Displej**, a pak na položku **Budit dotykem obrazovky** v okně **Probuzení obr.** a aktivujte ji.

### Vypnutí obrazovky

Chcete-li obrazovku vypnout, zakryjte ji dlaní. Obrazovka se také automaticky vypne, pokud hodinky Watch nebudete po určitou dobu používat.

## Přepínání obrazovky

### Přepínání mezi obrazovkou Hodinky a Aplikace

Na obrazovce Hodinky tažením nahoru otevřete obrazovku Aplikace.

Pro návrat na obrazovku Hodinky táhněte dolů seshora obrazovky Aplikace. Případně můžete stisknout tlačítko Domů nebo tlačítko Zpět.

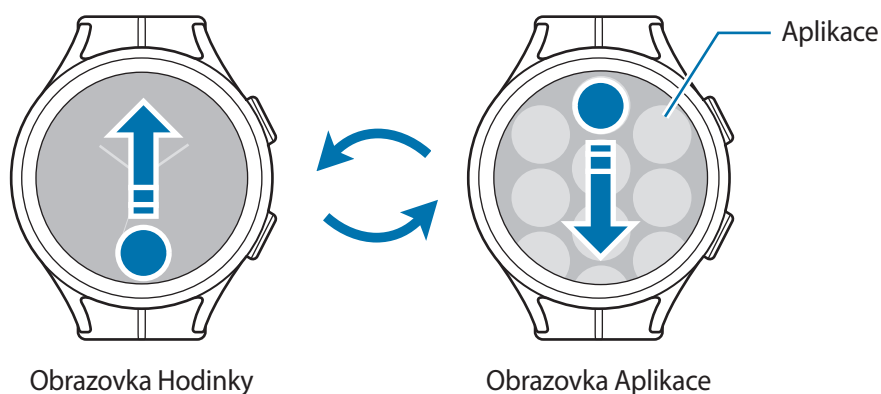

### Obrazovka Aplikace

Na obrazovce Aplikace jsou zobrazeny ikony všech aplikací nainstalovaných v hodinkách Watch.



Dostupné aplikace se mohou lišit v závislosti na verzi softwaru.

### Spouštění aplikací

Na obrazovce Aplikace spusťte aplikaci klepnutím na ikonu.

Chcete-li spustit aplikaci ze seznamu posledních aplikací, klepněte na položku  (**Poslední aplikace**) na obrazovce Aplikace.

### Zavírání aplikací

- 1 Na obrazovce Aplikace klepněte  na položku (**Poslední aplikace**).
- 2 Otočte kroužkem nebo přejedte přes obrazovku prstem doleva nebo doprava, abyste přešli do aplikace, kterou chcete zavřít.
- 3 Tažením nahoru po aplikaci ji zavřete.

Pro zavření všech spuštěných aplikací klepněte na položku **Zavřít vše**.

### Návrat na předchozí obrazovku

Chcete-li se vrátit na předchozí obrazovku, přejedte prstem po obrazovce doprava nebo stiskněte tlačítko Zpět.

## Zámek obrazovky

Pomocí zámku obrazovky chráňte svoje údaje, jako jsou vaše osobní informace, které máte v hodinkách Watch uloženy. Po aktivaci této funkce vás hodinky Watch při každém použití vyzvou k odemknutí. Pokud však hodinky Watch odemknete, když je budete mít na ruce, zůstanou odemčené.

### Nastavení zámku displeje

Na obrazovce Aplikace klepněte na položku  (**Nastavení**) → **Zabezpečení** → **Typ zámku** a vyberte metodu uzamknutí.

- **Znak:** Obrazovku odemknete tak, že nakreslíte vzor sestávající ze čtyř nebo více teček.
- **PIN kód:** Obrazovku odemknete tak, že zadáte PIN kód sestávající z číslic.

## Hodinky

### Obrazovka Hodinky

Můžete zkontrolovat aktuální čas nebo zobrazit další informace. Když se nenacházíte na obrazovce Hodinky, stiskněte tlačítko Domů, abyste se na obrazovku Hodinky vrátili.

### Změna vzhledu hodinek

- 1 Klepněte na obrazovku Hodinky, podržte ji a klepněte na položku **Přidat ciferník**.
- 2 Použijte kroužek nebo přejeďte přes displej doleva nebo doprava a pak vyberte ciferník hodinek. Když klepnete na položku **Další ciferníky**, z aplikace Obchod Play můžete stáhnout další ciferníky.
- 3 Klepnutím na položku **Přizpůsobit** přizpůsobíte ciferník hodinek. Přejetím prstem přes displej doleva nebo doprava přesuňte položku, kterou chcete přizpůsobit, a pak pomocí kroužku či přejetím prstem přes displej nahoru nebo dolů vyberte požadovanou barvu a další věci. Chcete-li nastavit komplikace, klepněte na každou oblast požadované komplikace.

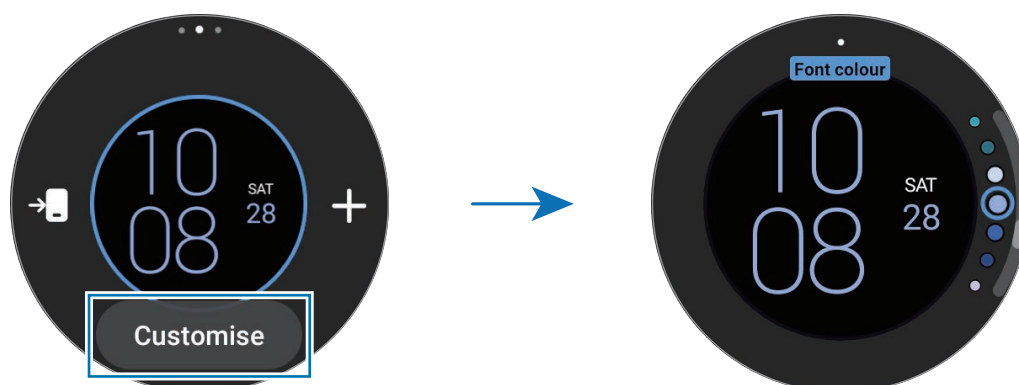



 Můžete také změnit vzhled hodinek podle svého vkusu z chytrého telefonu. Spusťte na svém telefonu aplikaci **Galaxy Wearable** a klepněte na položku **Ciferníky**.

### Přizpůsobení ciferníku hodinek pomocí fotografie



Importujte fotografii z telefonu a potom tuto fotografii použijte jako vzhled hodinek. Více informací o importování fotografií z chytrého telefonu naleznete v části [Import obrázků z chytrého telefonu](#).

- 1 Klepněte na obrazovku Hodinky, podržte ji a klepněte na položku **Přidat ciferník**.
- 2 Klepněte na položku **Moje fotografie+**.

- 3 Klepněte na položku **Přizpůsobit**.
- 4 Klepněte na displeji a pak klepněte na položku **Přidat fotografii**.
- 5 Vyberte fotografii, kterou chcete použít jako ciferník hodinek, potom klepněte na položku **OK** → **OK**.  
Fotografii můžete oddálit nebo přiblížit rychlým poklepáním na snímek nebo roztažením dvou prstů nebo jejich přiblížením. Když je fotografie přiblížena, můžete tažením po obrazovce zobrazit na obrazovce její část.
  -  • Pro současný výběr více fotografií klepněte a podržte fotografii, vyberte fotografie kroužkem nebo přejetím prstem doleva nebo doprava po obrazovce a pak klepněte na .
  - Chcete-li po výběru fotografií přidat další, klepněte na položku **Přidat fotografii**.
  - Jako vzhled hodinek můžete přidat až dvacet fotografií. Přidané fotografie se objeví, jakmile se dotknete obrazovky.
- 6 Tažením po displeji změníte pozadí a další položky a vraťte se na předchozí obrazovku.

## Aktivace funkce trvale zapnutého displeje Always On Display

Nastavte si, aby byla obrazovka Hodinky a obrazovky některých aplikací neustále zapnuté, když máte hodinky Watch na ruce. Při použití této funkce se však baterie bude rychleji vybíjet.

Otevřete panel rychlého spuštění tažením dolů z horního okraje obrazovky a klepněte na položku . Nebo na obrazovce Aplikace klepněte na položku  (**Nastavení**) → **Displej** a klepněte na přepínač **Always On Display** pro aktivaci této funkce.

## Používání pouze režimu hodinek

V režimu Pouze hodinky se zobrazí pouze čas a ostatní funkce nelze používat.

Na obrazovce Aplikace klepněte na položku  (**Nastavení**) → **Baterie** → **Pouze hodinky** a pak na **Zapnout**.

Chcete-li režim Pouze hodinky deaktivovat, stiskněte a podržte tlačítko Domů na více než tři sekundy. Případně položte hodinky Watch na bezdrátovou nabíječku.



## Oznámení

### Oznamovací panel

Na oznamovacím panelu můžete kontrolovat oznámení, například upozornění na novou zprávu nebo zmeškaný hovor. Na obrazovce Hodinky přejeďte prstem po kroužku proti směru hodinových ručiček. Nebo přejeďte přes obrazovku prstem doprava a otevřete panel oznámení.

Pokud budete mít nová upozornění, objeví se na obrazovce Hodinky oranžové upozornění. Pokud se upozornění neobjeví, na obrazovce Aplikace klepněte na  (Nastavení) → Zprávy a na **Indikátor oznámení** a upozornění aktivujte.



### Zobrazení příchozích oznámení

Když obdržíte oznámení, na obrazovce se objeví informace o oznámení, například jeho typ nebo čas přijetí. Pokud obdržíte více než dvě oznámení, pomocí kroužku nebo potažením přes displej doleva nebo doprava zobrazíte další oznámení.

Klepnutím na oznámení zobrazte podrobnosti.

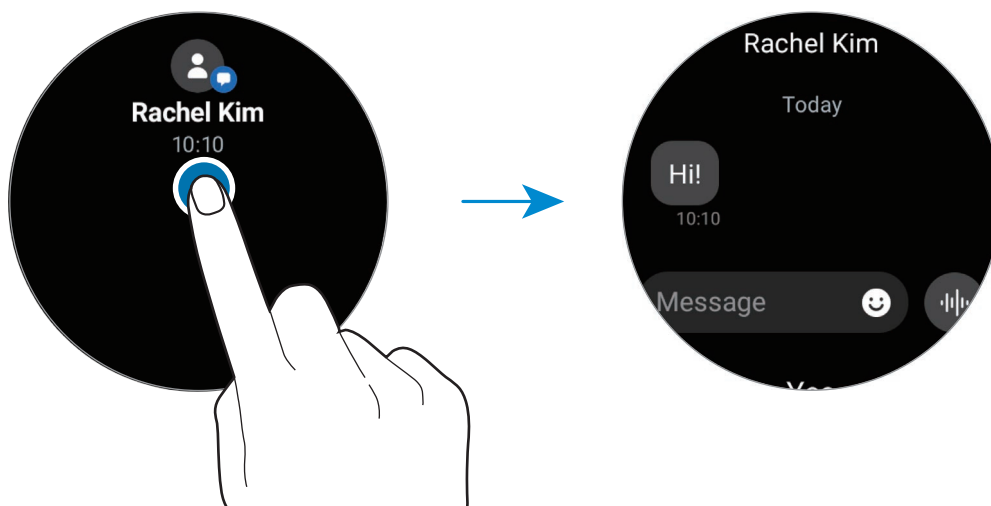

## Odstraňování oznámení

Táhněte prstem po displeji směrem nahoru ve chvíli, kdy je oznámení zobrazeno.

## Výběr aplikací pro příjem oznámení

Vyberte v chytrém telefonu nebo hodinkách Watch aplikaci, ze které chcete na svých hodinkách Watch přijímat oznámení.

- 1 Spusťte na chytrém telefonu aplikaci **Galaxy Wearable** a klepněte na **Nastavení hodinek** → **Oznámení**.
- 2 Klepněte na **Další** → ▼ → **Vše** a klepněte na přepínač vedle aplikací pro příjem oznámení ze seznamu aplikací.

## Panel rychlého spuštění

Na tomto panelu můžete sledovat aktuální stav hodinek Watch a konfigurovat jejich nastavení.





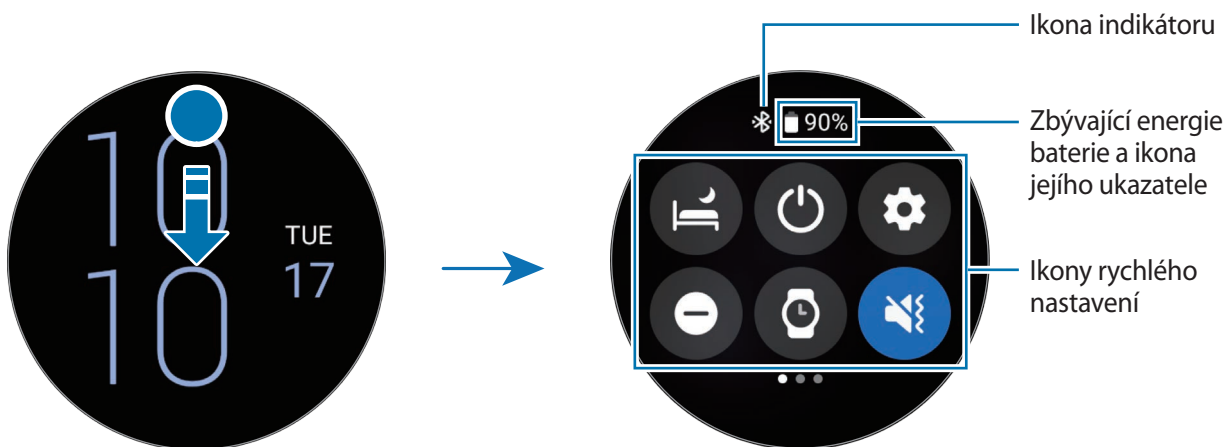

Chcete-li otevřít panel rychlého spuštění, táhněte dolů od horního okraje obrazovky. Chcete-li panel rychlého spuštění zavřít, přejeďte prstem přes displej směrem nahoru.

Použijte kroužek nebo přejeďte přes displej doleva nebo doprava, abyste přešli na další nebo předchozí panel rychlého spuštění.



## Kontrola indikačních ikon

Indikační ikony se objevují v horní části panelu rychlého spuštění a informují vás o aktuálním stavu hodinek Watch. Ikony uvedené v tabulce níže se vyskytují nejčastěji.

Ikona	Definice
	Připojené zařízení Bluetooth
	Síla signálu
	Připojeno k síti LTE
	Připojeno k síti Wi-Fi
	Hodinky Watch a chytrý telefon jsou vzdáleně připojeny
	Stav baterie























Ikony indikátoru se mohou lišit v závislosti na oblasti, poskytovateli služeb nebo modelu.

## Kontrola ikon rychlého nastavení

Na panelu rychlého spuštění se objevují ikony rychlého nastavení. Klepnutím na ikonu můžete pohodlně měnit základní nastavení nebo spouštět funkce. Pokud klepnete na ikonu rychlého nastavení a podržíte ji, můžete zobrazit podrobnější nastavení.



Další informace o přidání nebo odebrání ikon rychlého nastavení na panelu rychlého spuštění naleznete v části [Úprava panelu rychlého spuštění](#).

Ikona	Definice
	Aktivace nočního režimu
	Otevření možností napájení
	Spuštění aplikace <b>Nastavení</b>
	Aktivace režimu Nerušit
	Aktivace funkce trvale zapnutého displeje Always On Display
	Aktivace zvuku, vibrací nebo tichého režimu
	Aktivace funkce blesk
	Nastavení jasu
	Aktivace úsporného režimu

Ikona	Definice
	Otevření menu hlasitosti
	Připojení sítě Wi-Fi.
	Aktivace režimu zámku pro použití ve vodě
	Aktivace režimu Letadlo
	Připojení sluchátek Bluetooth
	Spuštění aplikace <b>Najít telefon</b> .
	Aktivace funkce informací o poloze
	Aktivace režimu kino
	Připojení mobilní sítě (SM-R905F, SM-R915F, SM-R925F)
	Aktivace funkce NFC
	Aktivace funkce citlivosti dotyku
	Připojení k zařízení Bluetooth (SM-R905F, SM-R915F, SM-R925F)

## Úprava panelu rychlého spuštění

Klepnutím na položku  přejděte do režimu úprav pro změnu uspořádání ikony rychlého nastavení nebo pro přidání či odebrání ikony rychlého nastavení.

- **Přesun ikony rychlého nastavení:** Klepněte a podržte ikonu rychlého nastavení a přetažením ji přesuňte na požadované místo.
- **Přidání ikony rychlého nastavení:** Klepnutím na položku  na ikoně rychlého nastavení ji přidejte.
- **Odebrání ikony rychlého nastavení:** Klepnutím na položku  na ikoně rychlého nastavení ji odstraňte.

## Zadávání textu

### Rozvržení klávesnice

Když zadáváte text, zobrazí se klávesnice.

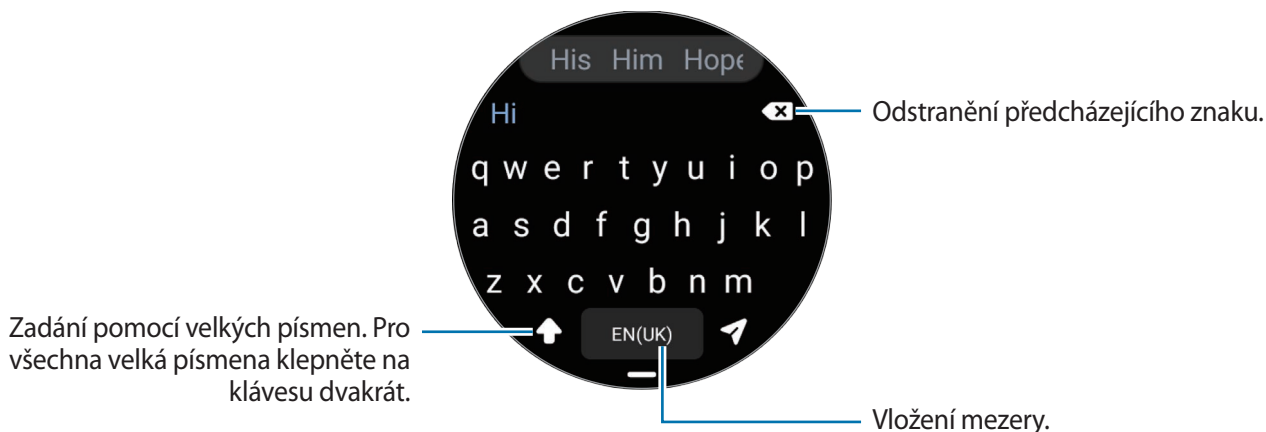

- Obrazovka pro zadávání textu se může lišit podle konkrétní spouštěné aplikace.
- Zadávání textu není v některých jazycích podporováno. Chcete-li zadat text, musíte změnit jazyk zadávání textu na jeden z podporovaných jazyků.

### Změna jazyka zadávání textu

Přetáhněte ikonu **—** nahoru, klepněte na položku **⚙️** → **Jazyky zadávání** → **Správa jazyků** a pak vyberte jazyky, které chcete používat. Pokud vyberete dva jazyky zadávání textu, můžete mezi nimi přepínat tak, že přejedete prstem po mezeríku doleva nebo doprava. Můžete přidat až dva jazyky.



Jazyky zadávání textu můžete také nastavit klepnutím na **⚙️** (**Nastavení**) na obrazovce Aplikace a klepnutím na **Obecné** → **Zadávání** → **Klávesnice Samsung** → **Jazyky zadávání** → **Správa jazyků**.

### Změna typu klávesnice

Přetáhněte ikonu **—** nahoru, klepněte na položku **⚙️** → **Jazyky zadávání**, vyberte jazyk a pak vyberte požadovaný typ klávesnice.



Na klávesnici **3 x 4** obsahuje klávesa tři nebo čtyři znaky. Chcete-li zadat znak, klepněte opakovaně na příslušnou klávesu, dokud se nezobrazí požadovaný znak.

## Další funkce klávesnice

Přetáhněte ikonu  nahoru, chcete-li použít další funkce klávesnice.

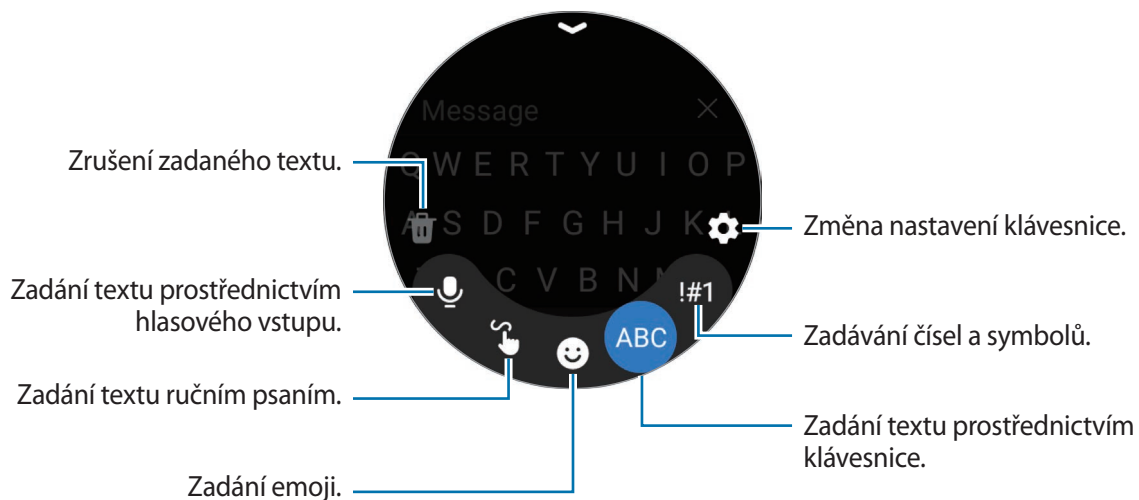



 Dostupnost některých funkcí závisí na jazyku, poskytovateli služby nebo modelu.

# Aplikace a funkce

## Instalace a správa aplikací

### Obchod Play

Kupujte a stahujte aplikace.

Na obrazovce Aplikace klepněte na položku  (**Obchod Play**). Procházejte aplikace podle kategorií nebo klepněte na položku  a vyhledávejte aplikace podle klíčového slova.



- Abyste mohli aplikaci Obchod Play používat, zaregistrujte si na hodinkách Watch účet Google. Spusťte aplikaci **Galaxy Wearable** na svém chytrém telefonu, klepněte na **Nastavení hodinek** → **Účty a zálohování** → **Účet Google** → **Přidat účet Google** a pak podle pokynů na obrazovce zkopírujte účet Google z telefonu do hodinek Watch.
- Pro změnu nastavení automatických aktualizací klepněte na **Nastavení** a pak na **Automatické aktualizace** pro jejich aktivaci nebo deaktivaci.

### Správa aplikací

#### Odinstalace nebo zakázání aplikací

Spusťte na chytrém telefonu aplikaci **Galaxy Wearable**, klepněte na položku **Nastavení hodinek** → **Aplikace**, klepněte na aplikaci a pak vyberte některou možnost.

- **Odinstal.:** Odinstaluje stažené aplikace.
- **Vypnout:** Zakáže vybrané výchozí aplikace, které nemohou být z hodinek Watch odinstalovány.



Některé aplikace nemusí tuto funkci podporovat.

#### Povolení aplikací

Spusťte na chytrém telefonu aplikaci **Galaxy Wearable**, klepněte na položku **Nastavení hodinek** → **Aplikace**, vyberte  a pak klepněte na položku **Vypnuto**. Vyberte aplikaci a klepněte na položku **Zapnout**.

## Nastavení oprávnění aplikací

Aby některé aplikace správně fungovaly, mohou vyžadovat oprávnění k přístupu k přístupu a k používání informací v hodinkách Watch.

Budete-li chtít zobrazit nebo změnit nastavení oprávnění aplikací podle kategorie oprávnění, na obrazovce Aplikace, klepněte na položku  (Nastavení) → **Soukromí** → **Správce oprávnění**. Vyberte položku a vyberte aplikaci.

 Pokud aplikacím neudělíte oprávnění, je možné, že základní funkce aplikací nebudou správně fungovat.

## Zprávy

Hodinky Watch umožňují prohlížet zprávy a odpovídat na ně.

Během roamingu mohou být odesílání a příjem zpráv dodatečně zpoplatněny.

 Aplikace Android Messages může být dostupná jen v některých oblastech a nastavení pro aplikaci zpráv jsou synchronizována s připojeným chytrým telefonem.

## Zobrazení zpráv

- 1 Na obrazovce Aplikace klepněte na  (**Zprávy**).  
Nebo otevřete panel upozornění a novou zprávu si zobrazte tam.
- 2 Procházejte seznamem zpráv nebo použijte kroužek a poté vyberte kontakt, čímž se zobrazí vaše konverzace.

Chcete-li zobrazit zprávu na chytrém telefonu, klepněte na položku **Zobr. v tel.**





Chcete-li odpovědět na zprávu, klepněte na pole pro zadání zprávy a napište zprávu.

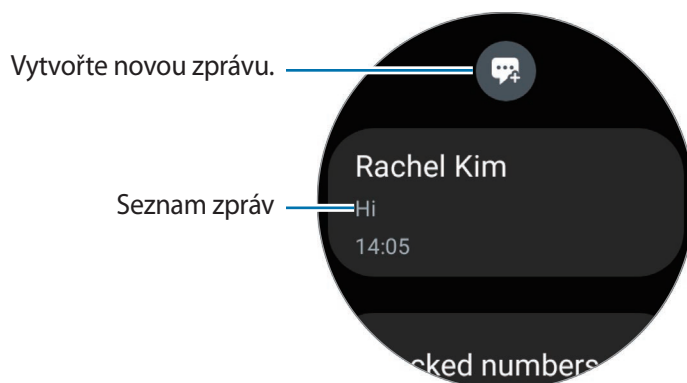

## Odesílání zpráv

- 1 Na obrazovce Aplikace klepněte na  (Zprávy).



- 2 Klepněte na položku .
- 3 Klepněte na položku **Příjemce** nebo klepnutím na položku  zadejte příjemce zprávy nebo telefonní číslo. Nebo klepněte na položku  a zvolte příjemce zprávy ze seznamu kontaktů.
- 4 Klepněte na pole pro zadávání zprávy a napište zprávu nebo vyberte šablonu textu a pak klepněte na položku  či .

## Záznam a odesílání hlasové zprávy

Po nahrání, co chcete říci, můžete také odeslat soubor s hlasovou zprávou.

Na obrazovce pro vkládání zpráv klepněte na položku  a namluvte zprávu, kterou chcete odeslat.

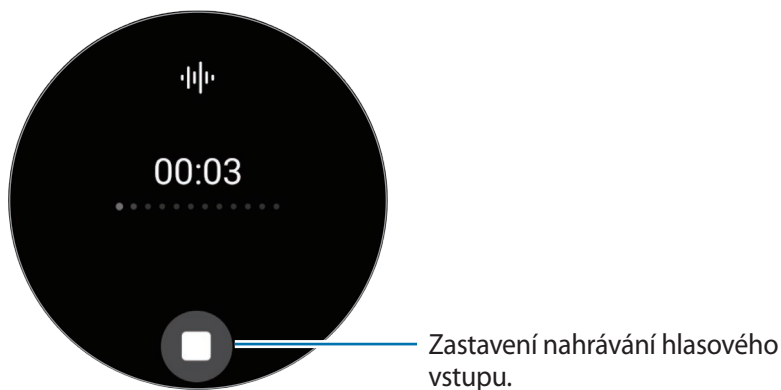

## Mazání zpráv

- 1 Na obrazovce Aplikace klepněte na  (Zprávy).
- 2 Procházejte seznamem zpráv nebo použijte kroužek a poté vyberte kontakt, čímž se zobrazí vaše konverzace.
- 3 Klepněte na zprávu, podržte ji a klepněte na položku **Odstranit**.  
Chcete-li odstranit více zpráv, klepněte na zprávu a podržte ji, vyberte zprávy, které chcete odstranit, a potom klepněte na položku **Odstranit**.  
Zpráva se odstraní jak z chytrého telefonu, tak z hodinek Watch.

## Telefon

### Úvod

Můžete přijímat nebo kontrolovat příchozí hovory a přijímat je.



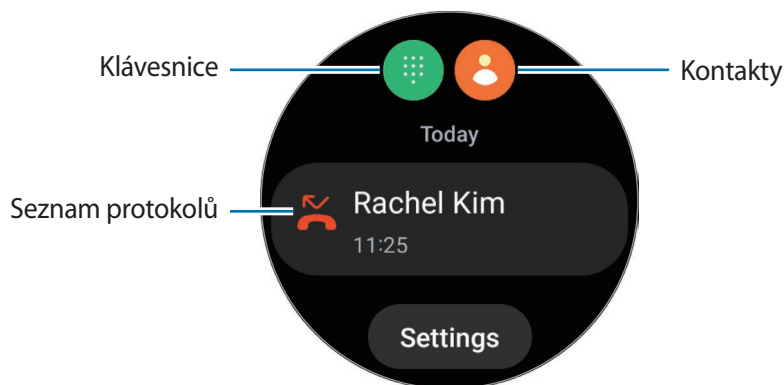

-  V oblastech se slabým signálem nemusí být během hovoru jasně slyšet zvuk a jsou možné pouze krátké hovory.

### Volat

Na obrazovce Aplikace klepněte na  (Telefon).







Pro telefonování použijte jednu z následujících metod.



- Klepněte na položku , zadejte číslo pomocí klávesnice a pak klepněte na položku .
- Klepněte na položku , použijte kroužek nebo procházejte seznamem kontaktů, vyberte kontakt a pak klepněte na položku .
- Použijte kroužek nebo procházejte seznamem protokolu, vyberte položku protokolu a poté klepněte na položku .

## Výběr čísla, které použít pro hovory (SM-R905F, SM-R915F, SM-R925F)

Vyberte číslo, které chcete při volání použít, může to být číslo hodinek Watch nebo číslo připojeného chytrého telefonu. Jsou-li vaše hodinky Watch připojené k chytrému telefonu, který podporuje duální SIM karty, můžete si pro volání vybrat SIM kartu.

- 1 Na obrazovce Aplikace klepněte na  (Telefon).
  - 2 Klepněte na položku .
  - 3 Klepněte na  a vyberte požadovanou možnost.
    - **Telefon:** Volejte s číslem připojeného chytrého telefonu.
    - **SIM 1:** Volejte s číslem SIM karty č. 1 připojeného telefonu.
    - **SIM 2:** Volejte s číslem SIM karty č. 2 připojeného telefonu.
    - **Hodinky:** Volejte s číslem hodinek Watch.
-  • Některé funkce nemusí být v závislosti na připojeném chytrém telefonu dostupné.
-  • Číslo, které chcete použít, můžete také vybrat klepnutím a podržením tlačítka volání po výběru položky protokolu.

## Nastavení preferovaného čísla předem (SM-R905F, SM-R915F, SM-R925F)

- 1 Na obrazovce Aplikace klepněte na  (Telefon).
  - 2 Klepněte na položku **Nastavení**.
  - 3 Klepněte na položku **Preferované číslo** a vyberte požadovanou možnost.
    - **Telefon:** Nastavte volání s číslem připojeného chytrého telefonu.
    - **Hodinky:** Nastavte volání s číslem hodinek Watch.
    - **Vždy se dotázat:** Vždy se zeptat, které číslo použít při jednotlivých voláních.
-  Když připojený chytrý telefon podporuje duální SIM karty, můžete si vybrat SIM kartu v chytrém telefonu, kterou chcete použít. Na obrazovce Aplikace klepněte na položku  (**Nastavení**) → **Připojení** → **Správce SIM karet** a pod položkou **Preferov. SIM pro hovory** vyberte SIM kartu pro hovory. Pokud SIM kartu nevyberete, budete ji muset vybrat při uskutečňování jednotlivých hovorů.

## Možnosti během hovorů

K dispozici jsou následující akce:

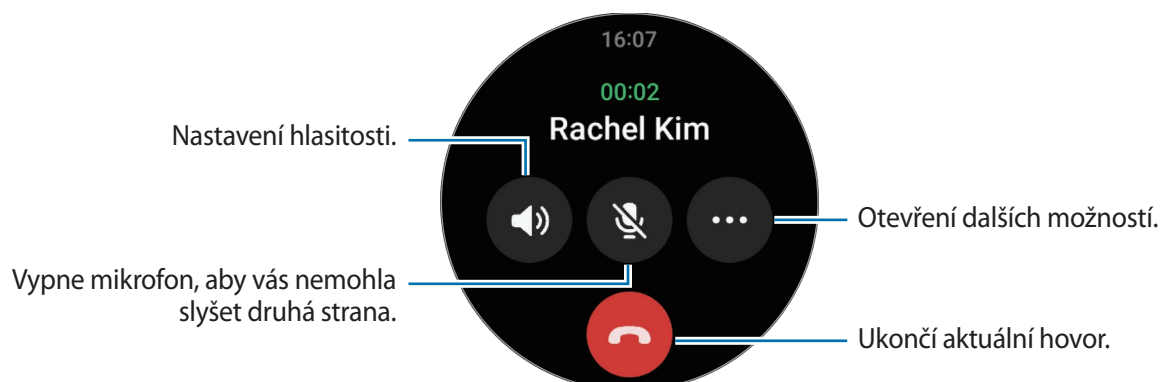

 Vzhled obrazovky se může lišit v závislosti na modelu.

## Volání prostřednictvím sluchátek Bluetooth

Když jsou připojena sluchátka Bluetooth, můžete telefonovat pomocí těchto sluchátek.

Pokud sluchátka s funkcí Bluetooth nejsou připojena, na obrazovce Aplikace klepněte na položku  (**Nastavení**) → **Připojení** → **Bluetooth**. Když se objeví seznam dostupných zařízení s podporou funkce Bluetooth, vyberte sluchátka s podporou funkce Bluetooth, která chcete použít.

## Přijímání hovorů

### Přijímání hovorů

Když se objeví příchozí hovor, přejeďte prstem po kroužku doprava. Případně můžete přetáhnout  mimo velký kruh.

Telefonovat můžete prostřednictvím integrovaného mikrofону hodinek Watch, reproduktoru nebo pomocí připojených sluchátek Bluetooth.

### Odmítnutí hovoru

Příchozí hovor můžete odmítnout a odeslat volajícímu zprávu o odmítnutí.

Když se objeví příchozí hovor, přejeďte prstem po kroužku doleva. Případně můžete přetáhnout  mimo velký kruh.

Chcete-li odeslat zprávu při odmítání příchozího hovoru, přetáhněte ikonu  nahoru a vyberte požadovanou zprávu.

## Zmeškané hovory

Pokud dojde ke zmeškání hovoru, na panelu oznámení se zobrazí upozornění na zmeškané volání. Na panelu upozornění si můžete prohlédnout oznámení zmeškaných hovorů. Případně zobrazte zmeškané hovory klepnutím na položku  (Telefon) na obrazovce Aplikace.

## Kontakty

Můžete navázat hovor nebo odeslat zprávu kontaktu. Kontakty ukládané do chytrého telefonu se současně uloží i do hodinek Watch.



Na obrazovce Aplikace klepněte na  (Kontakty).

 Seznam oblíbených kontaktů se na chytrém telefonu zobrazí v horní části seznamu kontaktů.

Použijte jednu z následujících metod hledání:

- Klepněte na položku  a zadejte kritéria vyhledávání v horní části seznamu kontaktů.
- Procházejte seznamem kontaktů.
- Použijte kroužek. Při rychlém potažení po kroužku se seznam bude posouvat v abecedním pořadí podle prvního písmena.

Po výběru kontaktu proveďte jednu z následujících akcí:

-  : Vytvoření hlasového hovoru.
-  : Vytvořit zprávu.

## Výběr často používaných kontaktů na dlaždici

Přidejte často používané kontakty z dlaždice **Kontakty** pro přímý kontakt telefonním hovorem nebo textovou zprávou. Klepněte na položku **Přidat** →  a vyberte kontakt.

-  • Chcete-li tuto funkci použít, je nutné přidat dlaždici **Kontakty**. Další informace naleznete v části [Používání dlaždic](#).
- Na dlaždici lze přidat až čtyři kontakty.

# Samsung Health

## Úvod

Samsung Health zaznamenává a spravuje vaše aktivity a spánek během 24 hodin, abyste si osvojili zdravé životní návyky. Můžete si ukládat a spravovat vaše zdravotní údaje v aplikaci Samsung Health v připojeném chytrém telefonu.

Jakmile budete nepřetržitě cvičit déle než 10 minut (v případě běhu 3 minuty) s hodinkami Watch na ruce, aktivuje se funkce automatické detekce cvičení. Hodinky Watch vás upozorní také a zobrazí protahovací cviky, kterými se budete moci řídit, nebo vám zobrazí obrazovku s výzvou, abyste zahájili lehkou fyzickou aktivitu, když rozpoznají nečinnost delší než 50 minut. Když hodinky Watch rozpoznají, že řídíte nebo spíte, nebudou vás vyzývat ke cvičení ani vám zobrazovat protahovací cviky, i když budete fyzicky neaktivní.

Další informace získáte na adrese [www.samsung.com/samsung-health](http://www.samsung.com/samsung-health).

 Funkce Samsung Health jsou určeny pouze pro účely trávení volného času, nastolení duševní pohody a fitness. Neslouží k lékařským účelům. Před použitím těchto funkcí si pečlivě přečtěte pokyny.

## Denní aktivita

Kontrolujte si váš aktuální stav pro daný den, jako je počet kroků, délka doby fyzické aktivity, spálené kalorie a jejich cílové hodnoty a související informace.

### Kontrola denní aktivity

Na obrazovce Aplikace klepněte na položku  (Samsung Health) a pak na **Denní aktivita**.

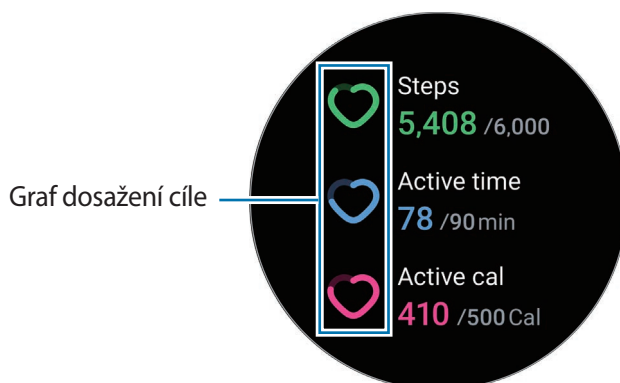

- **Kroky:** Zkontrolujte, kolik kroků jste za den ušli. Jak se budete blížit k cíli krokoměru, graf poroste.
- **Aktivní čas:** Zkontrolujte, jak dlouho jste během dne byli fyzicky aktivní. Jak se budete blížit k cíli doby fyzické aktivity, jako jsou protahování nebo chůze, graf poroste.
- **Kal. z aktiv.:** Zkontrolujte celkový počet kalorií, které jste během dne spálili fyzickou aktivitou. Jak se budete blížit k cílovému počtu spálených kalorií, graf poroste.

Pro zobrazení dalších informací souvisejících s vaší fyzickou aktivitou během dne použijte kroužek nebo přejeďte prstem nahoru nebo dolů po displeji.

### Nastavení denního cíle aktivity

- 1 Na obrazovce Aplikace klepněte na položku  (Samsung Health).
- 2 Klepněte na položku **Denní aktivita** a pak na **Nastavit cíle**.
- 3 Vyberte možnost **aktivita**.
- 4 Použijte kroužek nebo přejeďte prstem po obrazovce nahoru nebo dolů a nastavte cíl.
- 5 Klepněte na položku **Hotovo**.

### Kroky

Hodinky Watch budou počítat počet kroků, které ujdete.

### Měření počtu kroků

Na obrazovce Aplikace klepněte na položku  (Samsung Health) a pak na **Kroky**.

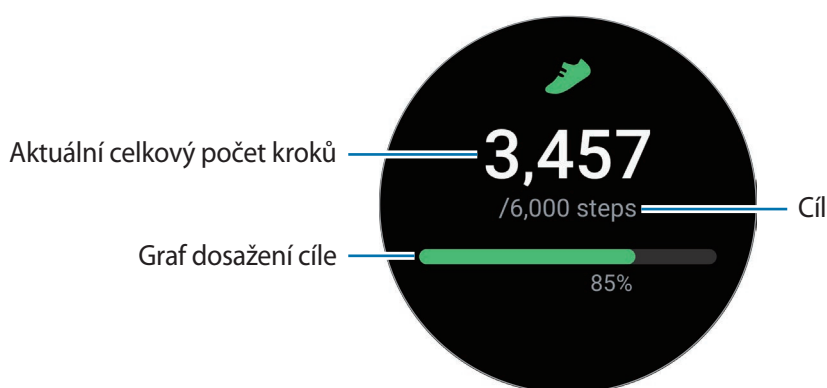

Pro zobrazení dalších informací souvisejících s počtem ušlých kroků během dne použijte kroužek nebo přejeďte prstem nahoru nebo dolů po displeji.



- Když začnete měřit počet kroků, nástroj pro sledování počtu kroků začne sledovat vaše kroky a počet kroků zobrazí s krátkou prodlevou, protože vaše hodinky Watch začnou váš pohyb přesně rozpoznávat až poté, co jste kus cesty ušli. Kvůli přesnému počtu kroků také může dojít ke krátkému zpoždění, než oznámení potvrdí dosažení určitého cíle.
- Pokud používáte nástroj pro sledování kroků při jízdě autem nebo vlakem, mohou počet kroků ovlivňovat vibrace.
- Jako jedno patro se považuje vertikální vzdálenost přibližně 3 metry. Naměřená patra nemusí odpovídat počtu pater, která skutečně vyjdete.
- Naměřený počet pater nemusí být přesný v závislosti na prostředí, pohybech uživatele a stavu budov.
- Počet naměřených pater nemusí být přesný, pokud do snímače atmosférického tlaku pronikne voda (sprchování a vodní aktivity) nebo cizí tělesa. Pokud na hodinky Watch dopadnou kapky čisticího prostředku, potu nebo deště, opláchněte je před použitím čistou vodou a důkladně vysušte snímač atmosférického tlaku.

### Nastavení cíle v počtu kroků

- 1 Na obrazovce Aplikace klepněte na položku  (Samsung Health).
- 2 Klepněte na položku **Kroky** a pak na **Nastavit cíl**.
- 3 Použijte kroužek nebo přejeďte prstem po obrazovce nahoru nebo dolů a nastavte cíl.
- 4 Klepněte na položku **Hotovo**.



## Cvičení

Zde si můžete zaznamenávat informace o cvičení a kontrolovat výsledky.



- Před použitím této funkce doporučujeme těhotným ženám, starším osobám a dětem, uživatelům trpícím různými chorobami, například nemocemi srdce nebo vysokým krevním tlakem, aby se poradili s kvalifikovaným zdravotníkem.
- Pokud trpíte závratěmi, cítíte bolest nebo máte během cvičení potíže s dýcháním, ihned cvičení ukončete a poradte se s lékařem.
- Když začnete cvičit, zařízení vám začne sledovat srdeční tep. Pro přesné měření mějte hodinky Watch pevně utažené okolo předloktí těsně nad zápěstím. Další informace naleznete v části [Jak používat hodinky Watch pro přesná měření](#).
- Pro přesnější měření se nehýbejte, dokud se tepová frekvence nezobrazí na obrazovce.
- Vaše tepová frekvence nemusí být dočasně viditelná v důsledku různých podmínek, jako je prostředí a váš fyzický stav, nebo v důsledku toho, jak hodinky Watch nosíte.

### **Před cvičením ve studeném počasí vezměte na vědomí následující podmínky:**

- Nepoužívejte zařízení ve studeném počasí. Je-li to možné, používejte zařízení uvnitř.
- Pokud používáte zařízení venku ve studeném počasí, zakryjte hodinky Watch před použitím rukávem.

## Spuštění cvičení

1 Na obrazovce Aplikace klepněte na položku  (Samsung Health).

2 Klepněte na **Cvičení** → **Zvolit cvičení**.

 Můžete začít cvičit přímo z dlaždice **Více cvičení**, když do ní své tréninky zadáte.

3 Použijte kroužek nebo přejeďte přes displej doleva nebo doprava, abyste si vybrali požadovaný typ cvičení, a můžete začít.

Pokud zde není požadovaný typ cvičení, klepněte na **Přidat** a poté si vyberte požadovaný typ cvičení.

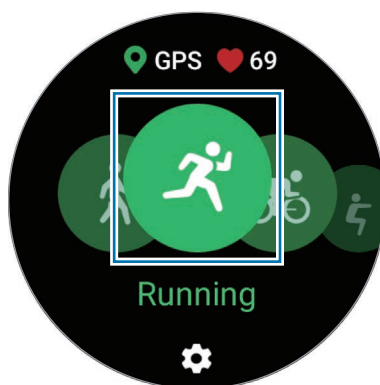

- 4 Použijte kroužek nebo přejeďte prstem přes obrazovku nahoru nebo dolů a na obrazovce tréninků se zobrazí informace o cvičení, například tepová frekvence, vzdálenost nebo čas.

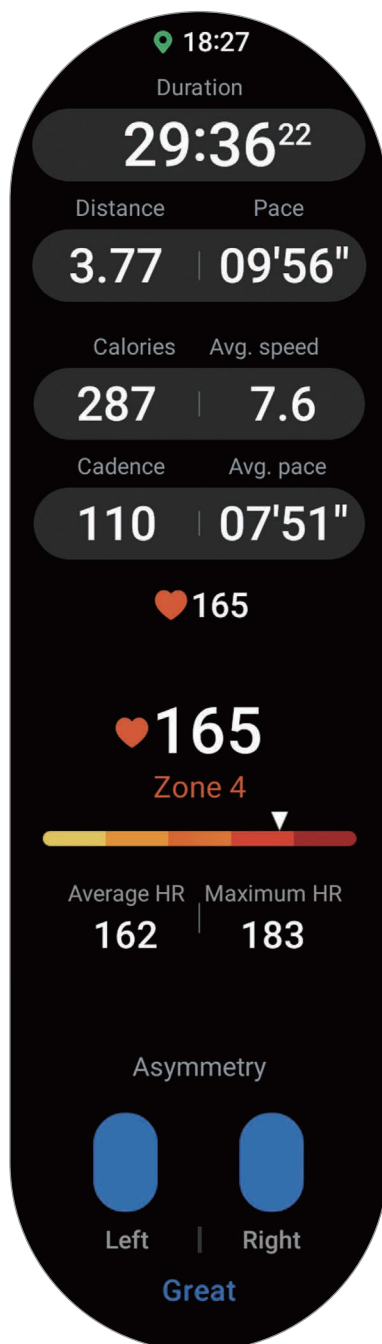

Můžete přehrávat hudbu potáhnutím prstu doleva na obrazovce.

-  • Když vyberete **Plavání** nebo **Plavání (venku)**, automaticky se aktivuje režim zámku pro použití ve vodě a deaktivuje se dotykový displej.
- Když vyberete **Plavání** nebo **Plavání (venku)**, nemusí být zaznamenaná hodnota přesná v následujících případech:
  - pokud přestanete plavat, aniž byste dosáhli bodu dokončení,
  - pokud uprostřed bazénu změníte plavecký styl,
  - pokud přestanete pohybovat rukama před dosažením bodu dokončení,
  - pokud kopete nohama na plavecké podložce nebo pokud plavete, aniž byste pohybovali rukama,
  - pokud při plavání používáte pouze jednu ruku
  - pokud plavete pod vodou
  - pokud nezapnete pauzu nebo nerestartujete cvičení, ale dokončíte ho během doby odpočinku

### 5 Táhněte doprava po displeji a klepněte na položku **Dokončit**.

Pro zapnutí pauzy nebo restart cvičení přejeďte prstem doprava po displeji a klepněte na položku **Pozastavit** nebo **Pokračov**. Případně stiskněte a podržte tlačítko **Zpět**.

-  • Chcete-li ukončit plavání, nejprve klepnutím a přidržením tlačítka **Domů** deaktivujete režim zámku vody, zatřeste hodinkami **Watch**, abyste z nich zcela odstranili vodu a zajistili tak správné fungování snímače atmosférického tlaku, a potom klepněte na **OK**.
- Hudba bude hrát dál i po dokončení cvičení. Budete-li chtít zastavit přehrávání hudby, zastavte hudbu před ukončením cvičení nebo spusťte aplikaci **Hudba** či aplikaci **Ovladač médií** a zastavte přehrávání hudby.

### 6 Po ukončení cvičení použijte kroužek nebo přejeďte přes obrazovku nahoru nebo dolů a podívejte se na informace o výsledcích cvičení.

## Provádění více cvičení

Můžete zaznamenávat různá cvičení a procházet celým postupem tak, že bezprostředně po dokončení stávajícího cvičení zahájíte další cvičení.

Při cvičení přejeďte prstem po displeji doprava, klepněte na položku **Nové**, a vyberte si další typ cvičení, které chcete zahájit.

-  • Chcete-li ukončit plavání, nejprve klepnutím a přidržením tlačítka **Domů** deaktivujete režim zámku vody, zatřeste hodinkami **Watch**, abyste z nich zcela odstranili vodu a zajistili tak správné fungování snímače atmosférického tlaku, a potom klepněte na **OK**.

## Zahájení opakujících se cvičení

Pokud provádíte opakující se cvik, jako jsou sklapovačky nebo mrtvý tah, vaše hodinky Watch budou počítat, kolikrát tento pohyb uděláte, a jednotlivé cviky označovat pípnutím.

- 1 Na obrazovce Aplikace klepněte na položku  (Samsung Health).
- 2 Klepněte na **Cvičení** → **Zvolit cvičení**.
- 3 Použijte kroužek nebo přejeďte přes displej doleva nebo doprava, abyste si vybrali požadovaný typ opakovaného cviku, a můžete začít.  
Pokud zde není požadovaný typ opakovaného cvičení, klepněte na **Přidat** a poté si vyberte požadovaný typ cvičení.

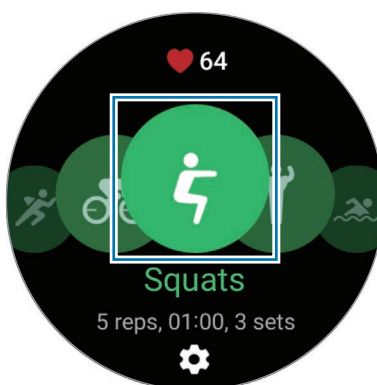

- 4 Klepněte na položku **OK** a zaujměte správnou pozici pro zahájení cvičení podle pózy na obrazovce.

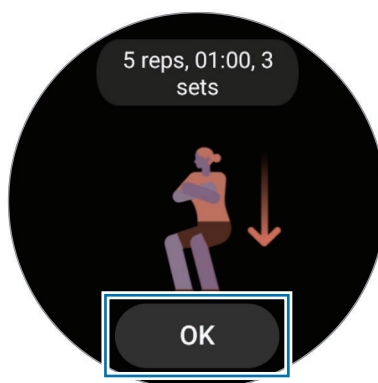

Počítání bude zahájeno pípnutím.

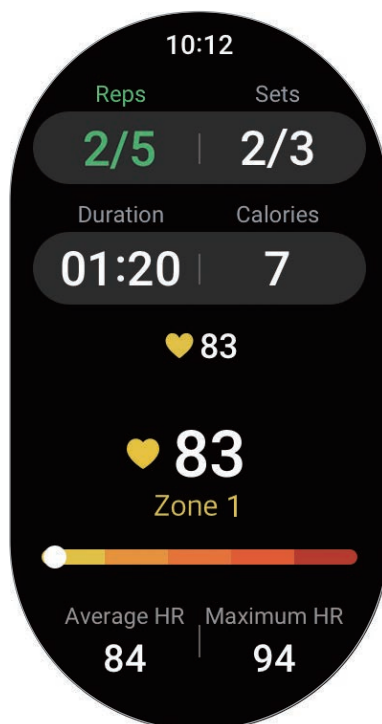

- 5 Použijte kroužek nebo přejeďte prstem přes obrazovku nahoru nebo dolů a na obrazovce tréninků se zobrazí informace o cvičení, například tepová frekvence, počet opakování nebo kalorie.



Můžete přehrávat hudbu potáhnutím prstu doleva na obrazovce.

- 6 Po dokončení série si minutu odpočíte. Případně klepněte na položku **Přeskočit**, pokud chcete přejít na další sérii bez odpočinku. Cvičení bude zahájeno poté, co zaujmete správnou pozici pro jeho zahájení podle pózy na obrazovce.
- 7 Táhněte doprava po displeji a klepněte na položku **Dokončit**.  
Pro zapnutí pauzy nebo restart cvičení přejeďte prstem doprava po displeji a klepněte na položku **Pozastavit** nebo **Pokračov**. Případně stiskněte a podržte tlačítko **Zpět**.
-  Hudba bude hrát dál i po dokončení cvičení. Budete-li chtít zastavit přehrávání hudby, zastavte hudbu před ukončením cvičení nebo spusťte aplikaci **Hudba** či aplikaci **Ovladač médií** a zastavte přehrávání hudby.
- 8 Po ukončení cvičení použijte kroužek nebo přejeďte přes obrazovku nahoru nebo dolů a podívejte se na informace o výsledcích cvičení.

## Nastavení cvičení

- 1 Na obrazovce Aplikace klepněte na položku  (Samsung Health).
  - 2 Klepněte na **Cvičení** → **Zvolit cvičení**.
  - 3 Klepněte na  pod každým typem cviku a nastavte různé možnosti.
    - **Délka bazénu:** Nastavte délku bazénu.
    - **Cíl:** Aktivujte funkci cíle cvičení a nastavte ji.
    - **Navigovat zpět:** Nastavte navigování pro návrat zpět do výchozího bodu při chůzi nebo jízdě na kole. (SM-R920, SM-R925F)
    - **Obrazovka cvičení:** Nastavte obrazovky, které se zobrazí během vašeho tréninku.
    - **Pokyny k trénování:** Nastavte funkci, abyste získali tréninkové zprávy pro správnou stimulaci během cvičení.
    - **Frekvence vedení:** Nastavte, abyste obdrželi informaci od průvodce, kdykoliv dosáhnete nastavené vzdálenosti nebo času.
    - **Automatické kolo:** Umožňuje ruční nastavení záznamu času etapy rychlým poklepáním na obrazovku nebo automaticky při dosažení nastavené vzdálenosti nebo času při cvičení.
    - **Aut. pozast.:** Nastavte funkci cvičení hodinek Watch na automatické pozastavení, když přestanete cvičit.
    - **Zvukový průvodce:** Slouží k zapínání a vypínání audio průvodce.
-  Některá nastavení můžete změnit i během cvičení. Zatímco cvičíte, přejeďte prstem po displeji doprava a klepněte na **Nast.**

## Funkce automatické detekce cvičení

Jakmile se při nošení hodinek Watch věnujete určité činnosti po dobu delší než 10 minut (v případě běhu 3 minuty), zařízení automaticky pozná, že cvičíte, a začne zaznamenávat informace o cvičení, jako je typ cvičení, jeho trvání a počet spálených kalorií.

Když přestanete cvičit na déle než jednu minutu, hodinky Watch automaticky rozpoznají, že jste přestali cvičit, a záznam bude ukončen.



- Můžete zobrazit seznam cvičení, která jsou podporována funkcí automatické detekce cvičení. Na obrazovce Aplikace klepněte na  (Samsung Health) a klepněte na **Nast.** → **Detekované activity**. Nebudou-li cvičení automaticky rozpoznána, zapněte funkci automatické detekce cvičení a klepněte na přepínač typu cvičení, které tuto funkci používá.
- Funkce automatické detekce cvičení měří nějaký parametr, například čas strávený cvičením a spálené kalorie použitím snímače zrychlení. Měření nemusí být přesná v závislosti na způsobu chůze a postupů cvičení a vašem životním stylu.
- Pokud jdete nebo běžíte, hodinky Watch vám mohou poskytnout funkci, která umožňuje přepnutí na manuální cvičení po jeho automatickém rozpoznání. Pokud chcete zaznamenávat detaily, včetně trasy tréninku, přepněte na manuální cvičení. V takovém případě musíte funkci cvičení v hodinkách Watch ukončit ručně, jakmile skončíte.



## Potraviny

Zaznamenávejte kalorie, které během dne zkonsumujete, a porovnávejte je s cílovou hodnotou kalorií, abyste měli svou váhu pod kontrolou.

### Záznam kalorií

- 1 Na obrazovce Aplikace klepněte na položku  (Samsung Health).
- 2 Klepněte na položku **Potraviny**.
- 3 Chcete-li změnit typ jídla, klepněte na **Přidat** a typ jídla v horní části obrazovky a vyberte požadovanou možnost.
- 4 Použijte kroužek nebo přejeďte přes obrazovku nahoru nebo dolů, nastavte příjem kalorií a potom klepněte na položku **Hotovo**.

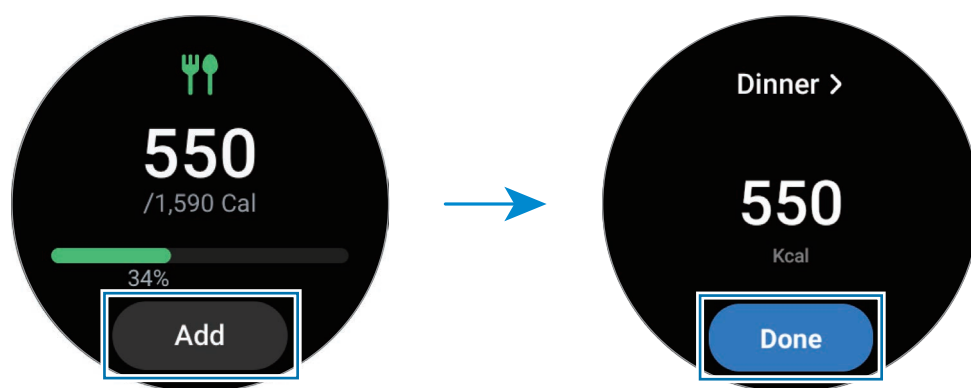

Pro zobrazení dalších informací souvisejících s kalorickým příjmem použijte kroužek nebo přejeďte prstem nahoru nebo dolů po displeji.

### Odstranění protokolů

- 1 Na obrazovce Aplikace klepněte na položku  (Samsung Health).
- 2 Klepněte na položku **Potraviny** a pak na **Odstranit dnešní protokol**.
- 3 Vyberte data, která chcete odstranit, a klepněte na položku **Odstranit**.

### Nastavení cílové hodnoty kalorického příjmu

- 1 Na obrazovce Aplikace klepněte na položku  (Samsung Health).
- 2 Klepněte na položku **Potraviny** a pak na **Nastavit cíl**.
- 3 Použijte kroužek nebo přejeďte prstem po obrazovce nahoru nebo dolů a nastavte cíl.
- 4 Klepněte na položku **Hotovo**.

## Spánek

Analyzujte svůj spánek a zaznamenávejte jej měřeními tepové frekvence a pohybu během spánku.



Tato funkce slouží jen pro vaše obecné zdraví a kondici. Nepoužívejte ji pro lékařské účely jako je diagnostikování příznaků, léčba nebo prevence choroby.



- Čtyři fáze (bdělost, REM, lehký spánek, hluboký spánek) spánkového vzorce budou analyzovány prostřednictvím vašich pohybů a změn tepové frekvence během spánku. Zobrazí se graf s doporučenými rozsahy pro jednotlivé naměřené spánkové stavy.
- Pokud je vaše tepová frekvence nepravidelná nebo pokud hodinky Watch nebudou moci vaši tepovou frekvenci řádně rozpoznat, spánkový vzorec bude analyzován podle tří fází (neklidný, lehký, bez pohybu).
- Podrobnou analýzu spánku si můžete zkontrolovat jen tehdy, pokud jsou hodinky Watch připojeny na váš chytrý telefon.
- Před měřením nabijte baterii hodinek Watch na úroveň vyšší než 30 %.
- Pro přesné měření mějte hodinky Watch pevně utažené okolo předloktí těsně nad zápěstím. Další informace naleznete v části [Jak používat hodinky Watch pro přesná měření](#).

### Měření spánku

- 1 Spěte s nasazenými hodinkami Watch.  
Hodinky Watch začnou měřit váš spánek.
- 2 Po probuzení klepněte na obrazovce Aplikace na položku  (Samsung Health).
- 3 Klepněte na položku **Spánek**.

- 4 Použijte kroužek nebo přejeďte přes obrazovku nahoru nebo dolů a zobrazte všechny informace týkající se měřeného spánku.

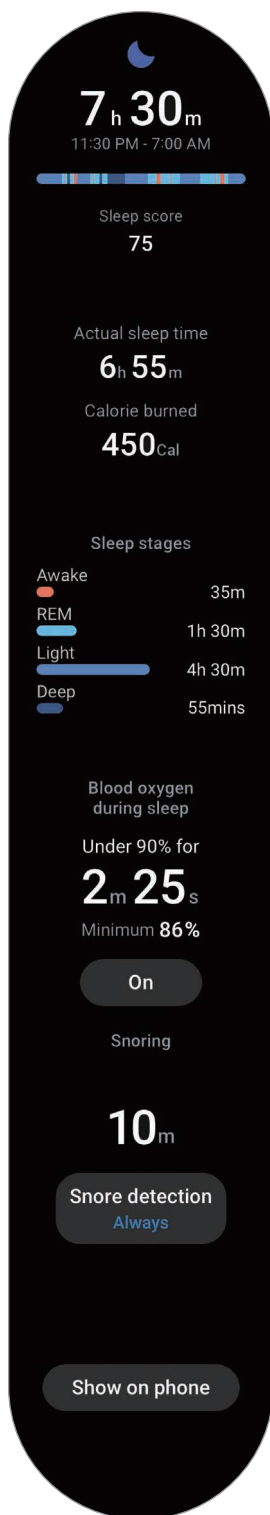



## Použití funkce detekce chrápání

- 1 Na obrazovce Aplikace klepněte na položku  (Samsung Health).
- 2 Klepněte na položku **Nast.**
- 3 Klepněte na položku **Detekce chrápání** a aktivujte funkce podle pokynů na displeji.  
Vaše chrápání se bude měřit spolu s dalšími záznamy, které se pořizují, když spíte s hodinkami Watch na ruce.

-  • Funkci detekce chrápání lze aktivovat v aplikaci Samsung Health (verze 6.18 nebo vyšší) v připojeném chytrém telefonu. Mikrofon připojeného chytrého telefonu také musíte umístit směrem k vám.
- Pokud chcete, aby zařízení poté, co nastavíte funkci detekce chrápání na možnost **Vždy**, vaše chrápání detekovalo pokaždé, když spíte, připojte před spaním svůj chytrý telefon k nabíječce. Pokud to neuděláte, chrápání se nemusí měřit.

## Složení těla

Změřte si složení těla, jako je svalová nebo tuková hmota.

-  • Tato funkce slouží jen pro vaše obecné zdraví a kondici. Nepoužívejte ji pro lékařské účely jako je diagnostikování příznaků, léčba nebo prevence choroby.
- Neměřte si složení těla, pokud máte implantovaný kardiostimulátor, defibrilátor nebo jiné elektronické zařízení v těle.
- Při měření složení těla prochází vaším tělem slabý elektrický proud. I když člověku neškodí, neměřte si složení těla, pokud jste těhotná.
-  • Pro přesné měření mějte hodinky Watch pevně utažené okolo předloktí těsně nad zápěstím. Další informace naleznete v části [Jak používat hodinky Watch pro přesná měření](#).
- Pokud budou výsledky měření složení těla nepřesné, zkontrolujte si uživatelský profil v aplikaci Samsung Health v chytrém telefonu a upravte jej.
- Na rozdíl od profesionálního měření složení těla hodinky Watch, které se nosí na ruce, měří složení horní poloviny těla a pro konečný výsledek na základě tohoto měření odhadují celkové složení. Proto mohou být výsledky měření složení těla nepřesné v následujících případech: Pokud je příliš nevyvážený poměr ve složení horní a spodní poloviny vašeho těla, pokud jste extrémně obézní, nebo pokud máte velký svalový objem.



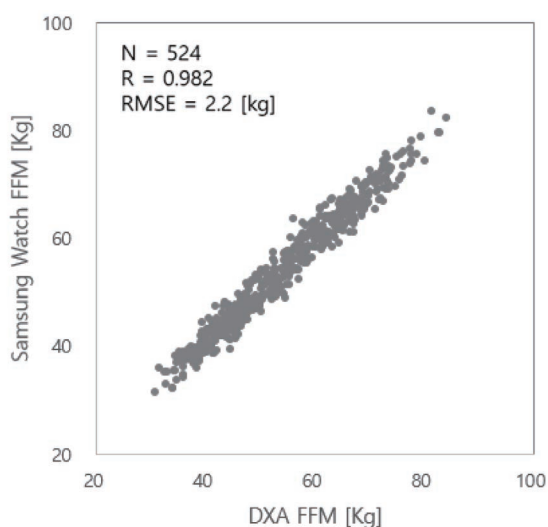

- Hodinky Watch využívají pro měření složení těla analýzu bioelektrické impedance (BIA), která umožňuje víc než 98 % korelaci ve srovnání s metodou měření absorpce duální energie rentgenového paprsku (DXA), která je považována za zlatý standard.



### **Před měřením složení vašeho těla vezměte na vědomí následující podmínky:**

- Pokud je vám méně než 20 let, mohou být výsledky měření složení vašeho těla nepřesné.
- Přesnějších výsledků měření složení těla můžete dosáhnout dodržением následujících podmínek měření:
  - Měřte vždy ve stejnou denní dobu (doporučuje se ráno)
  - Měřte nalačno
  - Měřte po návštěvě WC
  - Neměřte během menstruace
  - Měřte před činnostmi, které zvyšují tělesnou teplotu, jako je cvičení, sprchování nebo sauna.
  - Před měřením odstraňte z těla kovové předměty jako jsou náhrdelníky nebo náušnice
  - Namísto kovového pásku použijte pásek dodaný s produktem.

## Měření složení těla

- 1 Na obrazovce Aplikace klepněte na položku  (Samsung Health).
  - 2 Klepněte na **Složení těla**.
  - 3 Klepněte na **Měřit**.
  - 4 Zadejte svou tělesnou hmotnost a klepněte na položku **Potvrdit**.
-  • Pro přesné měření složení těla musíte do svého profilu v aplikaci Samsung Health v připojeném chytrém telefonu zadat svoji skutečnou výšku, hmotnost a pohlaví, zároveň je nutné mít v účtu Samsung uvedeno skutečné datum narození.
  - Pokyny k postupu měření složení těla si můžete přečíst na obrazovce po klepnutí na položku **Jak měřit**.
- 5 Položte dva prsty na tlačítka Domů a Zpět podle pokynů na obrazovce, abyste měření složení těla zahájili.

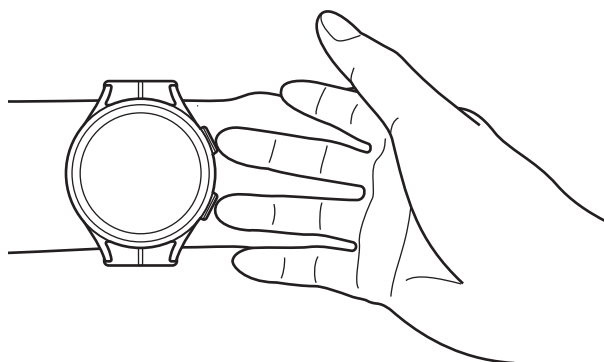

Správná poloha pro měření složení vašeho těla, máte-li hodinky Watch nasazený na levém zápěstí

### Správná poloha pro měření

- Položte obě paže do úrovně hrudníku, aby se nedotýkaly těla.
- Dva prsty, které se dotýkají tlačítek Domů a Zpět, se nesmí navzájem dotýkat. Nedotýkejte se prsty jiných částí hodinek Watch, kromě kláves.
- Pro přesný výsledek měření buďte v klidu a nehýbejte se.
- Máte-li suchý prst, signál může být přerušovaný. V takovém případě použijte před měřením složení těla tonikum nebo pleťovou vodu pro zvlhčení kůže prstu.
- Výsledky měření nemusí být přesné vlivem suché pokožky nebo suchých chloupků.
- Aby byly výsledky měření přesné, před měřením čistě otřete zadní stranu hodinek Watch.

Výsledky měření složení těla si můžete prohlédnout na obrazovce.

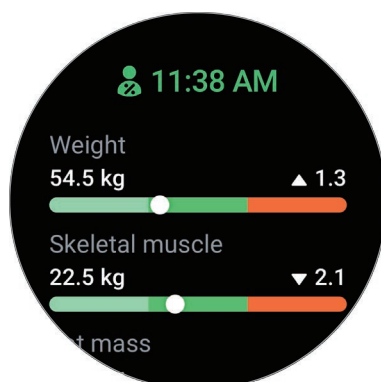

Pro zobrazení dalších informací souvisejících se složením těla použijte kroužek nebo přejeďte prstem nahoru nebo dolů po displeji.

## Ženské zdraví

Zadejte svůj menstruační cyklus, abyste zahájili sledování cyklu. Když spravujete a sledujete svůj menstruační cyklus, můžete předpovídat datum, například vašeho dalšího cyklu. Navíc tak můžete spravovat své zdraví zaznamenáváním svých příznaků a nálad.

- ⚠️ • Tato funkce slouží pouze pro správu a sledování ženského menstruačního cyklu. Nepoužívejte ji pro lékařské účely jako je diagnostikování příznaků, léčba nebo prevence choroby.
- Tato funkce není určena k použití za účelem plánování těhotenství nebo zajištění antikoncepce.
- Předpovězená data jsou pouze orientační. Předpovězená data se mohou od skutečných dat lišit.
- Osoby mladší 18 let by tuto funkci měly používat za přítomnosti zákonného zástupce.
- Bez porady s lékařem nedělejte žádná lékařská rozhodnutí na základě předpovězených dat. Informace poskytnuté z aplikace Samsung Health také nepoužívejte a neprovádějte aktivity související se zdravím bez konzultace s kvalifikovaným lékařem.
- 📱 • Aktivujte funkci Ženské zdraví v aplikaci Samsung Health na chytrém telefonu, abyste mohli tuto funkci používat v hodinkách Watch.
- Užíváte-li antikoncepci nebo podstupujete hormonální terapii pro potlačení ovulace, předpovězená data nemusí být přesná.
- Předpovězená data se mohou lišit v závislosti na zadaných údajích.

- 1 Na obrazovce Aplikace klepněte na položku  (Samsung Health).
- 2 Klepněte na položku **Ženské zdraví**.
- 3 Klepněte na položku **Zadejte periodu**.
- 4 Klepněte na pole pro zadávání údajů a použijte kroužek nebo přejeďte prstem po obrazovce nahoru nebo dolů a nastavte datum začátku vaší menstruace.
- 5 Klepněte na položku **Uložit**.
- 6 Použijte kroužek nebo přejeďte přes obrazovku nahoru nebo dolů a zobrazte všechny informace týkající se ženského zdraví.

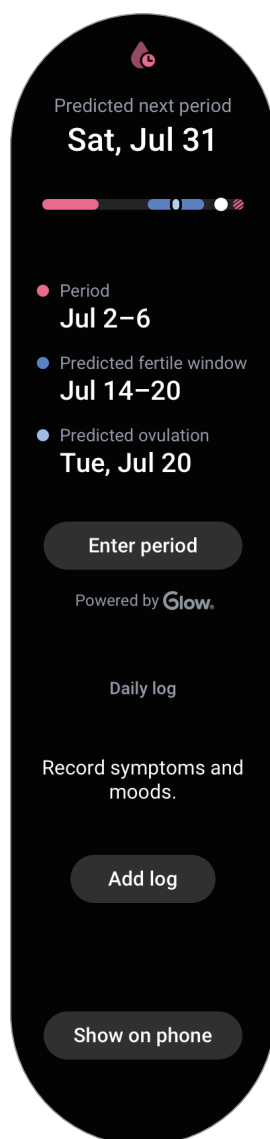

Klepněte na položku **Přidat prot.** a vyberte další informace, které chcete zaznamenat, jako jsou příznaky či nálady.



## Srd. tep

Měří a zaznamenává tepovou frekvenci.



Nástroj pro sledování tepové frekvence v hodinkách Watch je určen pouze pro cvičení a informační účely a není určen pro použití při diagnostice nemocí nebo jiných stavů, nebo při léčbě, zmírňování, ošetřování nebo prevenci nemocí.



Pro přesné měření mějte hodinky Watch pevně utažené okolo předloktí těsně nad zápěstím. Další informace naleznete v části [Jak používat hodinky Watch pro přesná měření](#).

### **Před měřením tepové frekvence vezměte na vědomí následující podmínky:**

- Před provedením měření 5 minut odpočívajte.
- Pokud se měření velmi liší od očekávané tepové frekvence, odpočívajte po dobu 30 minut a pak měření opakujte.
- Během zimy nebo ve studeném počasí se při měření tepové frekvence udržujte v teple.
- Kouření nebo pití alkoholu před prováděním měření zvyšuje tepovou frekvenci a může způsobit odchylky tepové frekvence od normální tepové frekvence.
- Během měření tepové frekvence nemluvte, nezívejte ani zhluboka nedýchejte. Mohlo by dojít k nepřesnému záznamu tepové frekvence.
- Měření tepové frekvence se mohou lišit v závislosti na metodě měření a prostředí, ve kterém jsou prováděna.
- Pokud snímač tepové frekvence nefunguje, zkontrolujte pozici hodinek Watch na zápěstí a ujistěte se, že snímač nic neblokuje. Pokud stejný problém se snímačem přetrvává, navštivte servisní centrum Samsung nebo autorizované servisní centrum.

### **Ruční měření tepové frekvence**

- 1 Na obrazovce Aplikace klepněte na položku  (Samsung Health).
- 2 Klepněte na položku **Srd. tep**.

- 3 Klepněte na položku **Měřit** a zahajte měření tepové frekvence. Sledujte naměřenou tepovou frekvenci na obrazovce.

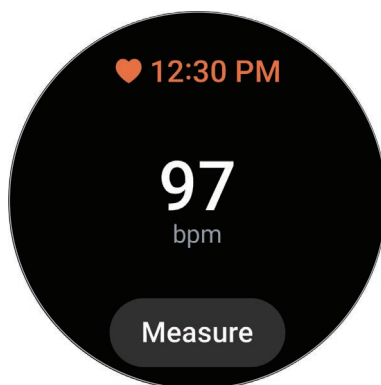

Pro zobrazení dalších informací souvisejících s tepovou frekvencí použijte kroužek nebo přejeďte prstem nahoru nebo dolů po displeji.

### Změna nastavení měření tepové frekvence

- 1 Na obrazovce Aplikace klepněte na položku  (**Samsung Health**).
- 2 Klepněte na položku **Nast.**
- 3 Klepněte na položku **Srd. tep** a pod položkou **Měření** vyberte nastavení měření.
  - **Nepřetržité měření:** Vaše tepová frekvence bude měřena průběžně.
  - **Každých 10 min v klidu:** Vaše tepová frekvence bude měřena každých 10 minut během odpočinku.
  - **Pouze ručně:** Vaše tepová frekvence bude měřena jen tehdy, když klepnete na **Měřit**.

### Nastavení upozornění na tepovou frekvenci

Můžete obdržet upozornění, bude-li vaše tepová frekvence po dobu 10 minut vyšší nebo nižší než nastavená hodnota klidové tepové frekvence.

- 1 Na obrazovce Aplikace klepněte na položku  (**Samsung Health**).
- 2 Klepněte na položku **Nast.**
- 3 Klepněte na položku **Srd. tep** a nastavte upozornění pod položkou **Upozornění na srdeční tep**.
  - **Vysoký tep:** Nastavte, abyste obdrželi upozornění, bude-li vaše tepová frekvence trvale vyšší než nastavená hodnota tepové frekvence.
  - **Nízký tep:** Nastavte, abyste obdrželi upozornění, bude-li vaše tepová frekvence trvale nižší než nastavená hodnota tepové frekvence.

## Stres

Kontrolujte si svou úroveň stresu pomocí biologických ukazatelů v reálném čase a omezujte stres podle pokynů týkajících se dýchání, které vám budou hodinky Watch poskytovat.



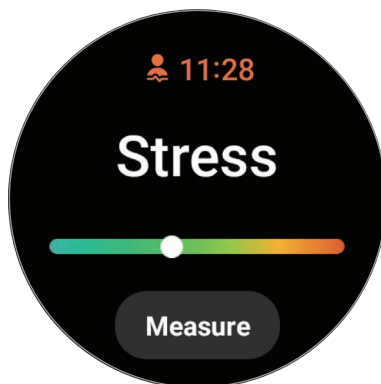

- Čím častěji budete svou úroveň stresu měřit, tím přesnější budou výsledky díky shromážděným údajům.
- Naměřená úroveň stresu nezbytně nemusí souviset s vaším emocionálním stavem.
- Úroveň stresu se nemůže měřit, když spíte, cvičíte, hodně se hýbete nebo bezprostředně po dokončení cvičení.
- Pro přesné měření mějte hodinky Watch pevně utažené okolo předloktí těsně nad zápěstím. Další informace naleznete v části [Jak používat hodinky Watch pro přesná měření](#).
- Dostupnost této funkce závisí na oblasti.

### Ruční měření úrovně stresu

- 1 Na obrazovce Aplikace klepněte na položku  (Samsung Health).
- 2 Klepněte na položku **Stres**.
- 3 Klepněte na položku **Měřit** a zahajte měření úrovně stresu.  
Aktuální úroveň stresu si můžete prohlédnout na obrazovce.



## Snížení stresu dechovým cvičením

- 1 Na obrazovce Aplikace klepněte na položku  (Samsung Health).
- 2 Klepněte na **Stres** a přejděte na obrazovku dýchání pomocí kroužku nebo přejetí prstem po displeji směrem nahoru.
- 3 Pro počet nádechů klepněte na  nebo . Pro změnu trvání nádechu klepněte na **Doba trvání dechu**.
- 4 Klepněte na položku **Start** a začněte dýchat.  
Chcete-li dechové cvičení zastavit, klepněte na obrazovku a pak klepněte na položku .

## Hladina kyslíku v krvi

Změřte si hladinu kyslíku v krvi, abyste si ověřili, zda vaše krev řádně dodává kyslík do různých částí těla.

 Tato funkce slouží jen pro vaše obecné zdraví a kondici. Nepoužívejte ji pro lékařské účely jako je diagnostikování příznaků, léčba nebo prevence choroby.

### Před měřením hladiny kyslíku v krvi vezměte na vědomí následující podmínky:

- Před provedením měření 5 minut odpočívejte.
- Během zimy nebo ve studeném počasí se při měření hladiny kyslíku v krvi udržujte v teple.
- Měření hladiny kyslíku v krvi se mohou lišit v závislosti na metodě měření a prostředí, ve kterém jsou prováděna.

## Ruční měření hladiny kyslíku v krvi

- 1 Na obrazovce Aplikace klepněte na položku  (Samsung Health).
- 2 Klepněte na položku **Hladina kyslíku v krvi**.

3 Klepněte na položku **Měřit** a zahajte měření hladiny kyslíku v krvi.

 **Správná poloha pro měření**

- Pro přesná měření musíte mít hodinky Watch pevně utaženy kolem spodní části předloktí nad zápěstím ve vzdálenosti od zápěstí na šířku dvou prstů, jak ukazuje obrázek níže. Předloktí položte na stůl se zápěstím blízko k srdci.

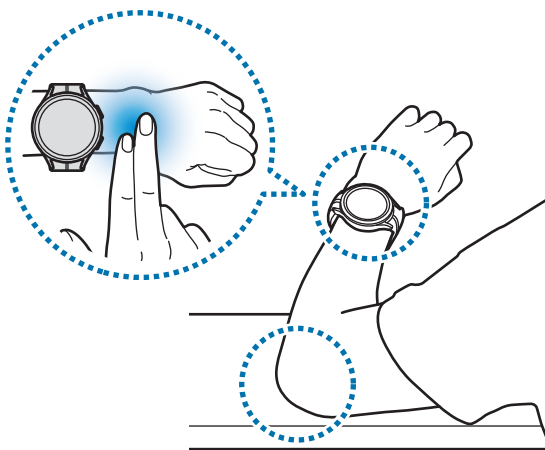

- Nehýbejte se a ve správné poloze zůstaňte až do konce měření.
- Pokyny k postupu měření hladiny kyslíku v krvi si můžete přečíst na obrazovce po klepnutí na položku **Jak měřit**.

Naměřenou hladinu kyslíku v krvi si můžete prohlédnout na obrazovce. Pokud je vaše hladina kyslíku v krvi v klidu mezi 95 % a 100 %, předpokládá se, že je v normálním rozsahu.



## Měření hladiny kyslíku v krvi během spánku

Nastavte si průběžné měření hladiny kyslíku v krvi během spánku.

1 Na obrazovce Aplikace klepněte na položku  (Samsung Health).

2 Klepněte na položku **Nast.**

3 Klepnutím na přepínač **Hladina kyslíku během spánku** jej aktivujete.

Vaše hladina kyslíku v krvi během spánku se bude měřit spolu s dalšími záznamy, které se pořizují, když spíte s hodinkami Watch na ruce.



- Pokud si nastavíte průběžné měření hladiny kyslíku v krvi během spánku, bude se baterie vybíjet rychleji než obvykle.
- Při měření hladiny kyslíku v krvi uvidíte světlo způsobené blikajícím optickým snímačem tepové frekvence.
- Hodinky Watch mohou měřit vaši hladinku kyslíku v krvi, i když nebudete spát, protože vaše hodinky Watch vyhodnotí stav vašeho spánku, i když budete číst knihu nebo sledovat film či televizi.
- Hodinky Watch pevně utáhněte, aby se mezi nimi a zápěstím nevytvořila mezera, když se budete během spánku obracet.

## Voda

Zaznamenávejte a sledujte, kolik sklenek vody vypijete.

### Zaznamenávání spotřeby vody

1 Na obrazovce Aplikace klepněte na položku  (Samsung Health).

2 Klepněte na položku **Voda**.

3 Po vypití sklenky vody klepněte na položku .

Pokud omylem zadáte nesprávnou hodnotu, můžete ji opravit klepnutím na položku .

### Nastavení cílové hodnoty spotřeby

1 Na obrazovce Aplikace klepněte na položku  (Samsung Health).

2 Klepněte na položku **Voda** a pak na **Nastavit cíl**.

3 Použijte kroužek nebo přejeďte prstem po obrazovce nahoru nebo dolů a nastavte denní cíl.

4 Klepněte na položku **Hotovo**.

## Společně

Srovnajte si záznamy o krokové aktivitě s kamarády, kteří také používají tuto společnou funkci aplikace Samsung Health. Když se začnete předhánět s kamarády, jejich stav uvidíte na svých hodinkách Watch.

- 1 Na obrazovce Aplikace klepněte na položku  (Samsung Health).
- 2 Klepněte na položku **Společně**.

Klepnutím na položku **Zobr. v telef.** na chytrém telefonu zobrazte podrobné údaje, například stav soutěže s kamarády, kteří také používají tuto společnou funkci nebo žebříčky krokové aktivity za posledních sedm dnů.



Aktivujte společnou funkci v aplikaci Samsung Health na chytrém telefonu, abyste mohli kontrolovat společné informace v hodinkách Watch.

## Nast.

Můžete nastavit různé možnosti související s cvičením a kondicí.

Na obrazovce Aplikace klepněte na položku  (Samsung Health) a pak na **Nast.**

- **Měření:** Nastavte způsob měření své tepové frekvence a stresu a zapněte nebo vypněte další funkce, které lze měřit během spánku.
- **Automatická detekce cvičení:** Nastavte funkci automatické detekce cvičení a vyberte typy cvičení, které se budou rozpoznávat.
- **Doba nečinnosti:** Nastavte dobu a počet dnů, kdy chcete dostávat upozornění po 50 minutách nečinnosti.
- **Sdílet data se zařízeními a službami:** Nastavte si sdílení informací s dalšími připojenými aplikacemi platformy zdraví, posilovacími stroji a televizními obrazovkami.

# Samsung Health Monitor

## Úvod

Můžete si pohodlně měřit tlak krve nebo EKG, kdykoliv si je budete chtít zkontrolovat, s aplikací Samsung Health Monitor ve vašich hodinkách Watch, která zahrnuje jak optický snímač tepové frekvence, tak elektrický biosnímač. Můžete zkontrolovat historii měření pomocí aplikace Samsung Health Monitor na chytrém telefonu od okamžiku automatické synchronizace hodinek Watch a chytrého telefonu.

Spravujte svoje zdraví systematictěji ve spolupráci se svým lékařem na základě výsledků vašich měření.



- Nemáte-li nainstalovanou aplikaci Samsung Health Monitor na připojeném chytrém telefonu, spusťte aplikaci **Samsung Health Monitor** na hodinkách Watch a podle pokynů na displeji ji stáhněte z obchodu **Galaxy Store** v chytrém telefonu.
- Aplikace Samsung Health Monitor je podporována pouze na chytrých telefonech Samsung.
- Osoby mladší 22 let nemohou používat aplikaci Samsung Health Monitor pro měření krevního tlaku a EKG.
- Dostupnost této funkce závisí na oblasti.

## Bezpečnostní opatření pro měření tlaku krve a EKG



### Obecná bezpečnostní upozornění

- Aplikaci Samsung Health Monitor nelze používat pro lékařské účely, například diagnostikování hypertenze, srdečních poruch a dalších zdravotních stavů srdce. V žádném případě nepoužívejte tuto aplikaci jako náhradu odborného lékařského posouzení nebo léčby. V případě mimořádné situace ihned kontaktujte nejbližší nemocnici.
- Neměňte svou léčbu, dávky nebo způsob užívání bez porady s lékařem.
- Údaje a výsledky měření aplikací Samsung Health Monitor jsou pouze informativní. V žádném případě je nepoužívejte pro rozhodování o vašem zdraví místo rozhodnutí lékaře.
- Pro přesné měření mějte hodinky Watch pevně utažené okolo předloktí těsně nad zápěstím. Další informace naleznete v části [Jak používat hodinky Watch pro přesná měření](#).





- Před měřením krevního tlaku nebo EKG si připravte pohodlnou židli a stůl, na který si položíte ruce a váš chytrý telefon.
- Usadte se pohodlně na židli, kterou jste si připravili, a opřete se zády o opěradlo. Nesedte s nohou přes nohu a mějte obě chodidla postavená na zemi.
- Při měření krevního tlaku nebo EKG mějte obě ruce pohodlně položené na stole.
- Před měřením krevního tlaku nebo EKG zůstaňte minimálně pět minut v klidu a v pohodlné poloze.
- Krevní tlak a EKG měřte v místnosti na klidném místě.
- Neměřte krevní tlak ani EKG při fyzické námaze.
- Jakmile začnete měřit tlak nebo EKG, zůstaňte v klidu a nemluvte, dokud nebude měření dokončeno.
- Neměřte si tlak krve ani EKG v blízkosti strojů vytvářejících silné elektronické pole, jako jsou přístroje elektromagnetické rezonance (MRI), rentgenové přístroje, elektromagnetické systémy ochrany proti zlodějům nebo detektory kovů.
- Z bezpečnostních důvodů si připojte hodinky Watch k chytrému telefonu přes Bluetooth doma nebo na jiném bezpečném místě. Nedoporučujeme připojovat hodinky k telefonu ve veřejném prostoru.
- Neměřte si tlak krve ani EKG během léčebného zákroku jako je operace nebo defibrilace.
- Měřte si tlak krve nebo EKG v prostředí o teplotě mezi 12 °C a 40 °C, a relativní vlhkosti od 30 % do 90 %.



### **Upozornění pro měření krevního tlaku**

- Po dobu 30 minut před měřením krevního tlaku nepijte alkohol, nekonzumujte jídla s obsahem kofeinu, nekuřte, necvičte a neberte koupel.
- Při měření krevního tlaku musí být vaše zápěstí suché, neměřte si tlak, pokud jste použili pleťovou vodu nebo se nadměrně potíte.
- Při měření krevního tlaku nedýchejte schválně zhluboka nebo pomalu, dýchejte normálně.
- Pokud jste těhotná, mohou být měření krevního tlaku nepřesná.
- Tlak krve si pomocí aplikace Samsung Health Monitor neměřte v případě některého z následujících stavů:
  - Srdeční arytmie
  - Srdeční choroba nebo srdeční slabost
  - Oběhová nebo periferní vaskulární choroba
  - Choroba srdeční chlopně (aortální chlopně)
  - Myokardiopatie
  - Jiná kardiovaskulární choroba
  - Terminální fáze ledvinové choroby (ESRD)
  - Diabetes (cukrovka)
  - Neurotické poruchy (např. třes)
  - Hemostatické poruchy nebo pokud užíváte léky na ředění krve
- Při měření krevního tlaku nepoužívejte zápěstí s tetováním nebo skvrnami, protože optický snímač tepové frekvence může být tetováním nebo skvrnami ovlivněn.
- Aplikace Samsung Health Monitor kalibruje a měří krevní tlak podle údajů z paže, na níž máte manometr pro měření tlaku nasazen. Pokud máte mezi oběma pažemi velký tlakový rozdíl (více než 10 mmHg), musíte se poradit s lékařem.



- Nepoužívejte na měření svého krevního tlaku hodinky Watch, které byly kalibrovány pro jiného člověka.
- Měřitelný rozsah pro měření tlaku krve aplikací Samsung Health Monitor app je následující: Během kalibrace je rozsah systolického tlaku 80 mmHg až 170 mmHg, a rozsah diastolického tlaku je 50 mmHg až 110 mmHg. Během měření je rozsah systolického tlaku 70 mmHg až 180 mmHg, a rozsah diastolického tlaku je 40 mmHg až 120 mmHg.
- Signál může být ovlivněn jasnou vaší pokožkou, prouděním krve pod kůží a čistotou oblasti snímače.



### **Upozornění pro měření EKG**

- Při měření EKG nesmíte mít příliš suché zápěstí. Přesnějších EKG signálů dosáhnete, když bude kůže, která je v kontaktu se snímačem, navlhčená mírným obsahem potu, tonika nebo pleťové vody.
- Neměřte si EKG, pokud máte implantovaný kardiostimulátor, defibrilátor nebo jiné elektronické zařízení v těle.
- Pokud jste těhotná, mohou být měření EKG nepřesná.
- Neměřte si EKG pomocí aplikace Samsung Health Monitor, pokud trpíte arytmií, leda by byla způsobena fibrilací síní.
- Aplikace Samsung Health Monitor není schopna zjistit infarkt. Pokud máte podezření, že máte příznaky infarktu, ihned kontaktujte lékařskou záchranou službu.

## Začátek měření krevního tlaku

### **Nastavení před měřením krevního tlaku**

Zadejte svůj profil do aplikace Samsung Health Monitor a kalibrujte svoje hodinky Watch, než si začnete měřit krevní tlak. Pokud si profil nezadáte, nemůžete krevní tlak měřit, a pokud nebudete mít hodinky Watch kalibrovány na sebe nebo je necháte kalibrovat někým jiným, budou odečty neplatné.



- Proveďte kalibraci hodinek Watch pomocí klasického přístroje na měření tlaku s manžetou při prvním měření tlaku krve pomocí aplikace Samsung Health Monitor po zakoupení hodinek Watch. Hodinky vždy znovu kalibrujte po každých 28 dnech. Přístroj na měření tlaku s manžetou si musíte koupit zvlášť.

- 1 Na obrazovce Aplikace klepněte na položku  (**Samsung Health Monitor**).
- 2 Klepněte na **Krevní tlak** → **Ot. apl. v tel.**  
Aplikace Samsung Health Monitor se spustí ve vašem chytrém telefonu.
- 3 Klepněte na **Přijmout**.
- 4 Zadejte informace do svého profilu, jako je vaše jméno, pohlaví, a datum narození, a klepněte na **Pokračovat**.
- 5 Klepněte na **Kalibrovat hodinky**.
- 6 Nasadte si manžetu přístroje na měření tlaku na horní část paže na ruce, kde nemáte nasazeny hodinky Watch. Další informace o správném nasazení manžety se dozvíte v uživatelské příručce přístroje na měření tlaku.
- 7 Kalibraci proveďte podle pokynů na obrazovce.

### Měření krevního tlaku

Tlak krve si můžete měřit optickým snímačem tepové frekvence hodinek Watch bez použití jiných lékařských přístrojů, jako je přístroj na měření tlaku, ale až po kalibraci.

 Hodinky Watch musíte mít na stejném zápěstí, které bylo použito pro kalibraci.

- 1 Na obrazovce Aplikace klepněte na položku  (**Samsung Health Monitor**).
- 2 Pak klepněte na **Krevní tlak** → **Měřit**.  
Na obrazovce zkontrolujte naměřený systolický a diastolický tlak krve a puls.



## Prohlížení výsledků měření

Výsledky měření si můžete prohlédnout po změření na displeji hodinek Watch. Dřívější naměřené hodnoty uvidíte v připojeném chytrém telefonu v aplikaci Samsung Health Monitor. V aplikaci Samsung Health Monitor v chytrém telefonu můžete výsledky sdílet, mazat a obecně spravovat.

Pokud jsou vaše výsledky abnormálně vysoké nebo naopak nízké a pociťujete nějaké neobvyklé tělesné příznaky, ihned kontaktujte nejbližší nemocnici a podrobte se řádnému lékařskému vyšetření. Pokud nebude váš zdravotní stav vyhodnocen jako vážný, změřte tlak alespoň 2 krát znovu.

## Začátek měření EKG

### Nastavení před měřením EKG

Zadejte svůj profil do aplikace Samsung Health Monitor, než si začnete měřit EKG. Pokud profil nezadáte, nemůžete si EKG měřit.

- 1 Na obrazovce Aplikace klepněte na položku  (Samsung Health Monitor).
- 2 Klepněte na **EKG** → **Ot. apl. v tel.**  
Aplikace Samsung Health Monitor se spustí ve vašem chytrém telefonu.
- 3 Klepněte na **Přijmout**.
- 4 Zadejte informace do svého profilu, jako je vaše jméno, pohlaví, a datum narození, a klepněte na **Pokračovat**.
- 5 Klepněte na položku **Začít** a podle pokynů na obrazovce se připravte na měření svého EKG.

## Měření EKG

Kontrolujte si funkci srdce pohodlným měřením EKG a jeho výsledky.

- 1 Na obrazovce Aplikace klepněte na položku  (Samsung Health Monitor).
- 2 Klepněte na **EKG** → **OK** a položte prst lehce na elektrický biosnímač. Mezi hodinkami Watch zápěstím nesmí být mezera.

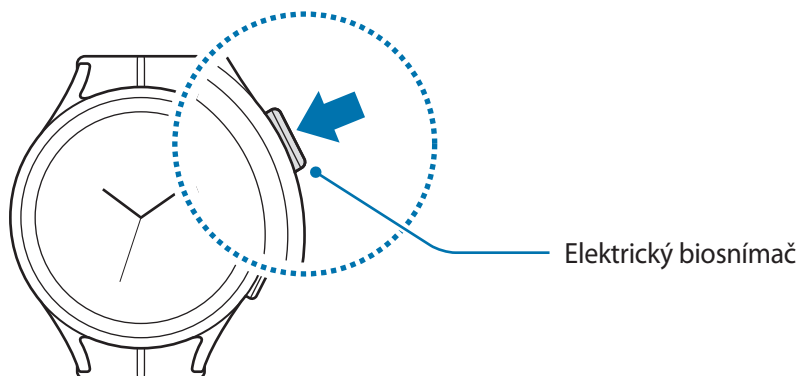

Pak začne měření a elektrické vlna vašeho elektrokardiografu EKG se objeví na displeji.

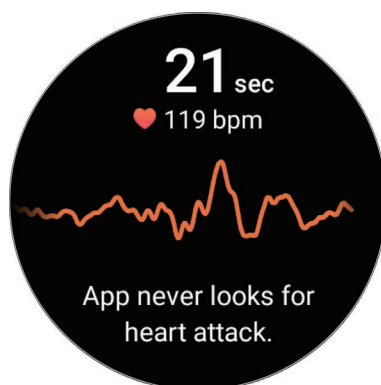

- 3 Klepnutím na položku **Přidat** vyberte další fyzické symptomy, které aktuálně máte po měření, a klepněte na položku **Uložit**.
- 4 Klepněte na položku **Hotovo**.

## Procházení výsledků

Po změření EKG si prohlédněte své výsledky a vlnu EKG na displeji hodinek Watch a na obrazovce aplikace Samsung Health Monitor v připojeném chytrém telefonu. Vlna EKG ukazuje srdeční rytmus a elektrické aktivity srdce a je rozdělena na několik částí. Ukažte graf EKG a výsledky svému lékaři a vyžádejte si přesnější diagnózu po odborném posouzení lékařem, pokud budete vidět abnormální tvar EKG vlny a abnormální výsledky měření.

Dřívější výsledky uvidíte v připojeném chytrém telefonu v aplikaci Samsung Health Monitor. V aplikaci Samsung Health Monitor v chytrém telefonu můžete výsledky sdílet, mazat a obecně spravovat.

- **Sinusový rytmus:** Normální srdeční rytmus je mezi 50–100 tepy za minutu.
- **Fibrilace síní:** Typ arytmie, kdy srdce tluče nepravidelně. Poradte se s lékařem.
- **Neprůkazný:** Výsledek není ani **Sinusový rytmus**, ani **Fibrilace síní** a představuje jeden z následujících stavů:
  - Pokud je tepová frekvence méně než 50 nebo více než 100 tepů za minutu při záznamu EKG a nevyskytuje se **Fibrilace síní**
  - Když vlna EKG není určena ani jako **Sinusový rytmus**, ani jako **Fibrilace síní**
  - Když je srdeční frekvence vyšší než 120 tepů za minutu a vlna EKG naznačuje **Fibrilace síní**
- **Nekvalitní záznam:** Objeví se, pokud signály používané pro analýzu měření EKG nejsou měřeny správně. V takovém případě je potřeba měření zopakovat.



Pokud pociťujete neobvyklé příznaky a stále se zobrazuje výsledek **Neprůkazný** nebo **Nekvalitní záznam**, kontaktujte svého lékaře nebo nejbližší nemocnici.



- Pokud se stále zobrazuje výsledek **Nekvalitní záznam**, vymažte elektrický biosnímač a změřte si EKG znovu. Signál se může přerušovat v případě suché kůže v kontaktu se snímačem nebo chloupků na zápěstí. V takovém případě použijte před měřením EKG tonikum nebo pleťovou vodu pro zvlhčení kůže a nejprve si oholte chloupky.
- Pokud se vlna EKG zobrazí obráceně, nemusí být správně analyzována. Nasaďte si hodinky Watch správným směrem a po kontrole nastavení na zápěstí, kde máte hodinky, si EKG změřte znovu. Můžete nastavit hodinky Watch podle zápěstí, na kterém je nosíte, ať je to levé nebo pravé, klepnutím na položku  (**Nastavení**) na obrazovce Aplikace a klepnutím na položku **Obecné** → **Orientace**.

## GPS

Hodinky Watch jsou vybaveny GPS anténou, aby bylo možné kontrolovat informace o vaší poloze v reálném čase bez připojení k chytrému telefonu.

Na obrazovce Aplikace klepněte na položku  (**Nastavení**) → **Zjišťování polohy** a klepnutím na přepínač tuto funkci aktivujete.

-  • Po propojení hodinek Watch a chytrého telefonu využívá tato funkce GPS telefonu. Aby bylo možné použít snímač GPS, aktivujte funkci určení polohy chytrého telefonu.
- GPS anténa vašich hodinek Watch bude použita při spuštění funkce Samsung Health i přesto, že jsou hodinky Watch připojeny k telefonu.
- Síla signálu GPS se může snížit v místech, kde je signál stíněn, například mezi budovami, v nízko položených oblastech či za špatného počasí.

## Hudba

Poslouchejte hudbu uloženou v hodinkách Watch.

Na obrazovce Aplikace klepněte na položku  (**Hudba**).

Přetáhněte ikonu  nahoru a klepnutím na položku **Knihovna** otevřete obrazovku Knihovna. Na obrazovce knihovny uvidíte seznam skladeb a můžete si uspořádat hudbu podle stop, alb a umělců.

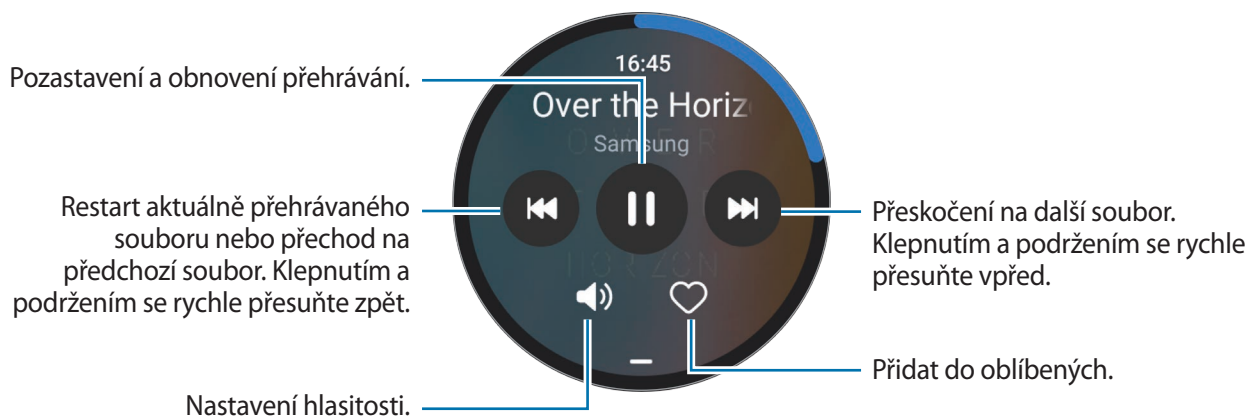



-  Pro uložení hudby v hodinkách Watch zapněte aplikaci **Galaxy Wearable** v chytrém telefonu, klepněte na **Nastavení hodinek** → **Správa obsahu** → **Přidat skladby**, vyberte hudbu, kterou chcete do hodinek Watch odeslat z připojeného chytrého telefonu, a pak klepněte na tlačítko **Př. do hod.**



## Ovladač médií

### Úvod

Aplikaci média instalovanou v hodinkách Watch nebo připojeném chytrém telefonu ovládejte přehrávání a pauzování hudby a videí.

-  Chcete-li tuto aplikaci automaticky spouštět na hodinkách Watch při přehrávání hudby nebo videí na připojeném chytrém telefonu, na obrazovce Aplikace klepněte na položku  (**Nastavení**) → **Displej** a klepnutím na přepínač **Zobr. ovl. prvky médií** ji aktivujte.

### Ovládání přehrávače hudby

1 Na obrazovce Aplikace klepněte na položku  (**Ovladač médií**).

2 Vyberte **Telefon** nebo **Hodinky**.

Když vyberete možnost **Telefon**, můžete přehrávat hudbu v hudební aplikaci připojeného chytrého telefonu a můžete ovládat přehrávač hudby pomocí hodinek Watch.

Když vyberete možnost **Hodinky**, můžete přehrávat hudbu v hudební aplikaci vašich hodinek Watch a můžete poslouchat hudbu z jejich reproduktoru nebo přes připojená sluchátka Bluetooth.

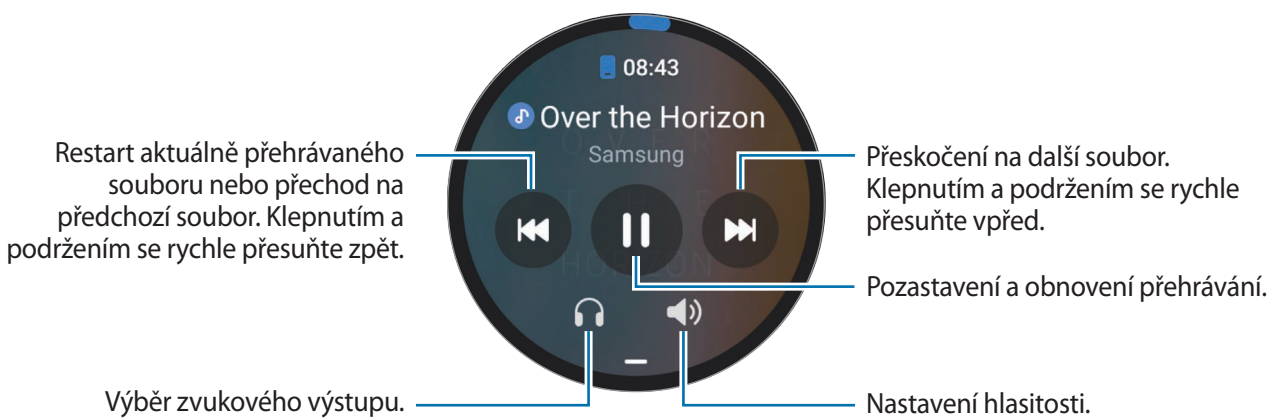

### Ovládání přehrávače videa

1 Přehrávejte si videa na připojeném chytrém telefonu.

2 Na obrazovce Aplikace klepněte na položku  (**Ovladač médií**).

3 Klepněte na položku **Telefon**.



Pak můžete video přehrávač ovládat z hodinek Watch.

## Reminder

Zaregistrujte úkoly jako upomínky a získávejte oznámení v souladu s nastavenými podmínkami.



- Pro příjem připomínek na určitém místě musíte připojit hodinky Watch k chytrému telefonu pomocí Bluetooth. Funkce nastavení příjmu připomínek na určitém místě je k dispozici pouze v chytrém telefonu.
- Všechny připomínky v hodinkách Watch budou automaticky synchronizovány s připojeným chytrým telefonem, abyste mohli také přijímat upozornění a kontrolovat je z chytrého telefonu.

- 1 Na obrazovce Aplikace klepněte na položku  (**Reminder**) a pak na **Psát**.  
Pokud máte uloženou připomínku, klepněte na položku  v horní části seznamu připomínek.
- 2 Zadejte připomínku.
- 3 Klepněte na položku **Nastavit čas** a nastavte upozornění.
- 4 Klepněte na pole zadávání, otočte nebo přejeďte prstem po kroužku nebo přejeďte přes obrazovku nahoru nebo dolů, zadejte čas a potom klepněte na tlačítko **Další**.
- 5 Nastavte další možnosti upozornění, například datum, kdy je chcete obdržet, a zda se má opakovat, a klepněte na položku **Hotovo**.
- 6 Klepněte na položku **Uložit**.  
Uložená připomínka se přidá do seznamu připomínek a v okamžiku, který jste si nastavili, se přihlásí alarmem.

### Dokončení upomínek

Na seznamu upomínek klepněte na položku  nebo vyberte upomínku a klepněte na položku **Dokončit**.

### Obnova upomínek

Můžete obnovit upomínky, které byly dokončeny.

- 1 V seznamu upomínek klepněte na položku **Dokončeno**.
- 2 Vyberte upomínku, kterou chcete obnovit, a klepněte na položku **Obnovit**.  
Připomenutí budou přidána do seznamu připomenutí a budou vám znovu připomínány.

### Odstraňování upomínek

Klepněte na připomínku v seznamu připomínek a podržte ji, potom klepněte na položku **Odstr**.

## Kalendář

Sedmidenní plán událostí, který jste uložili v chytrém telefonu, můžete kontrolovat i ve svých hodinkách Watch.

Na obrazovce Aplikace klepněte na  (Kalendář) a zkontrolujte si plán akcí, který jste si uložili v chytrém telefonu.

Pro přidání plánu akcí klepněte na položku **Zobr. v tel.** a přidejte jej na připojený chytrý telefon.

## Bixby

Bixby je uživatelské rozhraní, díky němuž budete moci pohodlněji používat svoje hodinky Watch.

S rozhraním Bixby můžete hovořit. Bixby spustí funkci, kterou požadujete, nebo zobrazí informace, které chcete.

Další informace získáte na adrese [www.samsung.com/bixby](http://www.samsung.com/bixby).



- Ujistěte se, že když mluvíte do mikrofonu hodinek Watch, nic mikrofon neblokuje.
- Služba Bixby je k dispozici jen v některých jazycích a některé její funkce nemusí být k dispozici v závislosti na vaší oblasti.

### Spuštění služby Bixby

Stisknutím a podržením tlačítka Domů spustíte službu Bixby. Zobrazí se úvodní stránka služby Bixby. Dokončete nastavení podle pokynů na displeji.

Pokud službu Bixby nemůžete spustit pomocí tlačítka Domů, klepněte na obrazovce Aplikace na položku  (Nastavení) → **Rozšířené funkce** → **Přizpůsobit tlačítka**, klepněte na **Stisknout a držet** v nabídce klávesy **Tlačítko Domů**, a zvolte **Bixby**.

### Používání služby Bixby

Stiskněte a podržte tlačítko Domů, zároveň službě Bixby řekněte, co chcete, potom prst z tlačítka uvolněte. Případně po zapnutí obrazovky řekněte „Hi, Bixby“ a poté řekněte, co potřebujete.

Můžete například stisknout a podržet tlačítko Domů a říct: „How’s the weather today?“. Na obrazovce se objeví informace o počasí jako reakce na váš hlas.

Pokud chcete vědět, jaké má být počasí zítra, stiskněte a podržte tlačítko Domů a řekněte jen „Tomorrow?“.

Pokud se vás služba Bixby během konverzace na něco zeptá, držte tlačítko Domů stisknuté a službě Bixby odpovězte. Případně klepněte na položku  a poté službě Bixby odpovězte.



### Rady pro lepší rozpoznávání hlasu

- Mluvte čistě.
- Mluvte na tichých místech.
- Nepoužívejte urážlivá nebo slangová slova.
- Vyhněte se mluvení nářečím.

Hodinky Watch nemusí vaše příkazy rozpoznat nebo mohou provést nechtěné příkazy v závislosti na okolí nebo způsobu vaší mluvy.

### Probuzení služby Bixby hlasem

Konverzaci se službou Bixby můžete zahájit slovy „Hi, Bixby“.

- 1 Na obrazovce Aplikace klepněte na položku  (**Bixby**). Případně stiskněte a podržte tlačítko Domů.
- 2 Klepněte na  → **Settings** → **Voice wake-up**.
- 3 Klepnutím na přepínač **Voice wake-up** tuto funkci aktivujete.

## Počasí

V hodinkách Watch můžete zobrazovat informace o počasí pro polohy nastavené v připojeném chytrém telefonu.

Na obrazovce Aplikace klepněte na  (**Počasí**).

Pro zobrazení informací o počasí, jako je počasí v určitou hodinu nebo týdenní přehled, použijte kroužek nebo přejeďte prstem nahoru nebo dolů po displeji.

Chcete-li přidat informace o počasí pro jiné město, klepněte na svou stávající polohu nahoře na displeji, pak klepněte na položku **Správa v tel.** a přidejte město z připojeného chytrého telefonu.

## Upozornění

Nastavte a ovládejte budíky v hodinkách Watch z v chytrém telefonu samostatně.

 Když jsou hodinky Watch připojeny k chytrému telefonu přes Bluetooth, můžete zkontrolovat všechny seznamy budíků na telefonu z hodinek Watch.

### Nastavení budíku

- 1 Na obrazovce Aplikace klepněte na  (**Upozornění**).
- 2 Klepněte na položku **Přidat do hod.** pro nastavení jen těch budíků, které se spustí z hodinek Watch. Můžete také přidat budíky z připojeného chytrého telefonu klepnutím na položku **Přidat do tel.**
- 3 Klepněte na pole zadávání, použijte kroužek nebo přejeďte přes obrazovku nahoru nebo dolů, zadejte čas budíku a potom klepněte na tlačítko **Další**.
- 4 Nastavte další možnosti budíku, například datum, kdy má být vypnutý, a zda se má zvonění budíku opakovat, a klepněte na položku **Uložit**.  
Uložený budík se přidá do seznamu budíků.

Chcete-li aktivovat nebo deaktivovat budík, klepněte na přepínač vedle budíku v seznamu budíků.

### Zastavení budíku

Chcete-li zvonění budíku, přetáhněte ikonu  mimo velký kruh. Případně přejeďte prstem po kroužku ve směru hodinových ručiček.

Pokud chcete použít funkci odložení, přetáhněte  mimo velký kruh. Případně přejeďte prstem po kroužku proti směru hodinových ručiček.

### Odstraňování budíků

V seznamu budíků klepněte na budík, podržte ho, a pak klepněte na položku **Odstranit**.





## Světový čas

Klepněte na  (**Světový čas**) na obrazovce Aplikace a zobrazte světové časy z chytrého telefonu.

Pro přidání hodin pro určité místo na světě klepněte na **Přidat do tel.** Nebo pokud jste světové hodiny přidali, klepněte na **Správa v tel.**, a přidejte nebo odejměte světové hodiny na připojeném chytrém telefonu.

## Časovač

### Nastavení časovače





- 1 Na obrazovce Aplikace klepněte na položku  (Časovač).
  - 2 Klepněte na položku .
  - 3 Klepněte na pole zadávání, otočte nebo přejeďte prstem po kroužku nebo přejeďte přes obrazovku nahoru nebo dolů, zadejte dobu trvání a potom klepněte na tlačítko .
-  Jakmile vyberete nastavení, časovač se hned spustí. Chcete-li zobrazit více nastavení použijte kroužek nebo přejeďte po obrazovce nahoru nebo dolů.

### Vypnutí časovače

Po skončení odměřování času přetáhněte ikonu  mimo velký kruh. Případně přejeďte prstem po kroužku ve směru hodinových ručiček.

Chcete-li časovač znovu zapnout, přetáhněte ikonu  mimo velký kruh. Případně přejeďte prstem po kroužku proti směru hodinových ručiček.

## Stopky

- 1 Na obrazovce Aplikace klepněte na položku  (Stopky).
- 2 Chcete-li vybrat styl stopek, který chcete používat, použijte kroužek nebo přejeďte po obrazovce doleva nebo doprava.  
Pro změnu stylu stopek klepněte na obrazovku a podržte ji.
- 3 Pro spuštění měření času klepněte na položku **Start**.  
Chcete-li při měření události zaznamenávat časy kol, klepněte na položku **Mezičas** nebo .
- 4 Klepnutím na položku **Stop** nebo  měření času zastavíte.
  - Chcete-li měření obnovit, klepněte na položku **Pokračov.** nebo .
  - Chcete-li stopky vynulovat, klepněte na položku **Vynulovat** nebo .

## Galerie



### Import a export obrázků

#### Import obrázků z chytrého telefonu

- 1 Spustíte aplikaci **Galaxy Wearable** na svém inteligentním telefonu.
- 2 Klepněte na **Nastavení hodinek** → **Správa obsahu**.
- 3 Klepněte na položku **Přidat obrázky**.
- 4 Vyberte kategorii, vyberte soubory a pak klepněte na položku **Hotovo**.

Chcete-li synchronizovat obrázky ve svém chytrém telefonu s hodinkami Watch, klepněte na přepínač **Autom. synch.** pod položkou **Galerie** a tuto funkci aktivujte. Pak klepněte na **Alba k synchronizaci**, vyberte alba pro import do hodinek Watch, a pak klepněte na tlačítko **Hotovo**. Vybraná alba se automaticky synchronizují s hodinkami Watch, pokud je stav nabití baterie vyšší než 15 %, pokud je v nich více než 50 MB úložného místa a pokud je v nich deaktivovaný úsporný režim.

#### Export obrázků do chytrého telefonu

- 1 Na obrazovce Aplikace klepněte na  (**Galerie**).
- 2 Klepnutím na obrázek a podržením ho exportujte.
- 3 Použijte kroužek nebo přejeďte přes displej doleva nebo doprava a vyberte všechny obrázky, které mají být ještě exportovány.  
Chcete-li vybrat všechny obrázky, klepněte na možnost **Vše**.
- 4 Klepněte na položku .  
Exportované snímky můžete prohlížet v aplikacích, jako je Galerie, v chytrém telefonu.

### Zobrazení snímků

Zde se provádí kontrola a správa obrázků uložených v hodinkách Watch.



- 1 Na obrazovce Aplikace klepněte na  (**Galerie**).
- 2 Použijte kroužek nebo přejeďte přes obrazovku nahoru nebo dolů, procházejte seznamem obrázků a vybírejte obrázek.

### Přibližování a oddalování

Při prohlížení snímku na rychle poklepejte a roztáhněte dva prsty nebo je přiblížte k sobě, abyste snímek přiblížili nebo oddálili.



Když je obrázek zvětšený, můžete zbytek obrázku zobrazit posouváním po obrazovce.

### Odstranění obrázků

- 1 Na obrazovce Aplikace klepněte na  (**Galerie**).
- 2 Klepnutím na obrázek a podržením ho odstraňte.
- 3 Použijte kroužek nebo přejeďte přes displej doleva nebo doprava a vyberte všechny obrázky, které mají být ještě odstraněny.  
Chcete-li vybrat všechny obrázky, klepněte na možnost **Vše**.
- 4 Klepněte na položku .

### Najít telefon

Pokud nevíte, kam jste svůj chytrý telefon odložili, hodinky Watch vám ho pomohou najít.

- 1 Na obrazovce Aplikace klepněte na  (**Najít telefon**).
- 2 Klepněte na položku **Start**.  
Telefon vydá zvuk, zavibruje a zapne se obrazovka.  
Abyste zastavili zvuk a vibrace, na telefonu klepněte na položku  a přetáhněte ji, případně klepněte na položku **Stop** v hodinkách Watch.



## Najít moje hodinky

Pokud nevíte, kam jste si položili hodinky Watch, aplikace Galaxy Wearable ve vašem připojeném chytrém telefonu nebo funkce SmartThings Find aplikace SmartThings instalované v připojeném chytrém telefonu vám pomůže je najít.

 Pokud telefon podporuje funkci SmartThings Find, pak tato funkce automaticky zapne displej hodinek Watch, abyste je našli.

### Hledání s aplikací Galaxy Wearable

1 Spustíte na svém telefonu aplikaci **Galaxy Wearable** a klepněte na položku **Najít moje hodinky**.

2 Klepněte na položku **Start**.

Hodinky Watch vydají zvuk, zavibrují a zapne se obrazovka.

Pro vypnutí vibrací přetáhněte položku  v hodinkách Watch ven z velkého kruhu. Případně přejeďte prstem po kroužku. Zvuk a vibrace můžete také zastavit tlačítkem **Stop** v telefonu.

### Vzdálené ovládání hodinek Watch

Pokud hodinky Watch ztratíte nebo vám budou ukradeny, zapněte aplikaci **Galaxy Wearable** v chytrém telefonu, klepněte na položku **Najít moje hodinky** → **Nastavit zabezpečení**, a můžete své hodinky Watch ovládat na dálku.

### Hledání funkcí SmartThings Find aplikace SmartThings

Spustíte na svém telefonu aplikaci **Galaxy Wearable** a klepněte na položku **Najít moje hodinky**.

Na telefonu se objeví obrazovka SmartThings Find aplikace SmartThings a můžete si najít polohu svých hodinek Watch na mapě. Hodinky Watch také můžete najít pomocí zvuku, který budou hodinky vydávat.

# Odeslání zprávy SOS

## Úvod

V nouzové situaci můžete na dříve zaregistrované kontakty odeslat SOS zprávu, která zahrnuje údaje o vaší poloze, nebo si můžete nastavit hodinky Watch, aby odeslaly SOS zprávu automaticky, pokud se zraníte při pádu a vaše hodinky Watch to rozpoznají. Můžete také hodinky Watch nastavit, aby provedly nouzový hovor na dříve zaregistrovaný kontakt.



- Pokud funkce GPS není ve vašich hodinkách Watch nebo v chytrém telefonu při odesílání zprávy SOS aktivována, aktivuje se funkce GPS automaticky, aby se daly odeslat informace o poloze.
- Vaše údaje o poloze nemusejí být odeslány v závislosti na oblasti nebo situaci.

## Registrování nouzových kontaktů

Zaregistrujte si nouzový kontakt, na který bude v případě nouze odeslána SOS zpráva a proveden nouzový hovor.

- 1 Spustte na chytrém telefonu aplikaci **Galaxy Wearable** a klepněte na **Nastavení hodinek** → **Bezpečnost a nouzové situace**.
- 2 Klepněte na **Odeslat zprávy uživateli**.
- 3 Klepněte na položku **Vytvořit kontakt** a zadejte nové kontaktní údaje nebo klepněte na položku **Vybrat z kontaktů** a přidejte stávající kontakt jako nouzový kontakt.

Kontakt pro provedení nouzového hovoru můžete vybrat z kontaktů zaregistrovaných pro SOS zprávy. Spustte na chytrém telefonu aplikaci **Galaxy Wearable**, klepněte na **Nastavení hodinek** → **Bezpečnost a nouzové situace** → **Tísňové volání uživateli** a vyberte kontakt, na který se má volat.

## Vyžádání SOS

### Nastavení SOS požadavku

- 1 Spustte na chytrém telefonu aplikaci **Galaxy Wearable** a klepněte na **Nastavení hodinek** → **Bezpečnost a nouzové situace**.
- 2 Klepněte na položku **SOS pomocí tl. Domů** a klepnutím na přepínač ji aktivujte.  
Chcete-li nastavit časovou prodlevu pro odeslání SOS zprávy, abyste měli čas zprávu zrušit poté, co několikrát rychle stisknete tlačítko Domů hodinek Watch, aktivujte funkci klepnutím na přepínač **Odpočet před odesláním**.

## Odeslat SOS požadavek

V nouzi několikrát rychle stiskněte tlačítko Domů na hodinkách Watch.

SOS zpráva bude odeslána a nouzové volání bude provedeno na dříve zaregistrované kontakty.

Na obrazovce Hodinky se během odesílání SOS zprávy zobrazí ikona  a vy budete moci výsledek svého požadavku SOS kontrolovat na oznamovacím panelu po odeslání SOS zprávy.

## Vyžádat SOS v případě poranění při pádu

### Nastavení SOS požadavku v případě poranění při pádu

- 1 Spustíte na chytrém telefonu aplikaci **Galaxy Wearable** a klepněte na **Nastavení hodinek** → **Bezpečnost a nouzové situace**.
- 2 Klepněte na položku **Detekce tvrdého pádu** a klepnutím na přepínač ji aktivujte.  
Pod položkou **Kdy detekovat pády** vyberte situaci, při které budou hodinky Watch detekovat poranění při pádu.

### Odeslání SOS požadavku v případě poranění nebo pádu



Když dojde k velkému nárazu, hodinky Watch rozpoznají poranění při pádu podle pohybu ruky a odešlou upozornění spojené vibrováním a vydáváním zvukového upozornění.

Pokud do 60 sekund nezareagujete, ozve se na 30 sekund siréna a bude automaticky odeslána SOS zpráva. Pak bude uskutečněno nouzové volání na dříve zaregistrované kontakty.

Když hodinky Watch zaregistrují váš pád, můžete zrušit odeslání SOS zprávy, když budete chtít, nebo SOS zprávu odeslat manuálně.

-  Hodinky Watch si mohou myslet, že jste byli zraněni při pádu, pokud provádíte cvičení s velkým nárazem při dopadu. Pokud tomu tak je, zrušte upozornění, aby SOS zprávu neodesílalo.

## Zastavení SOS zpráv



Když se na obrazovce Hodinky objeví ikona , zkontrolujte stav sdílení informace o vaší poloze na panelu oznámení. Pokud chcete informace o poloze přestat sdílet, klepněte na obrazovku a pak na položku **Zastavit sdílení** → .

 Jestliže nezastavíte odesílání SOS zpráv, každých 15 minut po dobu 24 hodin od prvního odeslání SOS zprávy se budou dříve zaregistrovaným kontaktům průběžně odesílat další zprávy s údaji o vaší poloze. Následující zpráva se však odešle, teprve až bude vaše aktuální poloha vzdálenější od místa, z něhož byla odeslána poslední zpráva.

## Záznamník

Nahrávejte nebo přehrávejte záznam hlasu.

### Provádění záznamu hlasu

- 1 Na obrazovce Aplikace klepněte na položku  (Záznamník).
- 2 Klepnutím na položku  spustíte nahrávání. Začněte mluvit do mikrofonu hodinek Watch. Chcete-li nahrávání pozastavit, klepněte na položku .

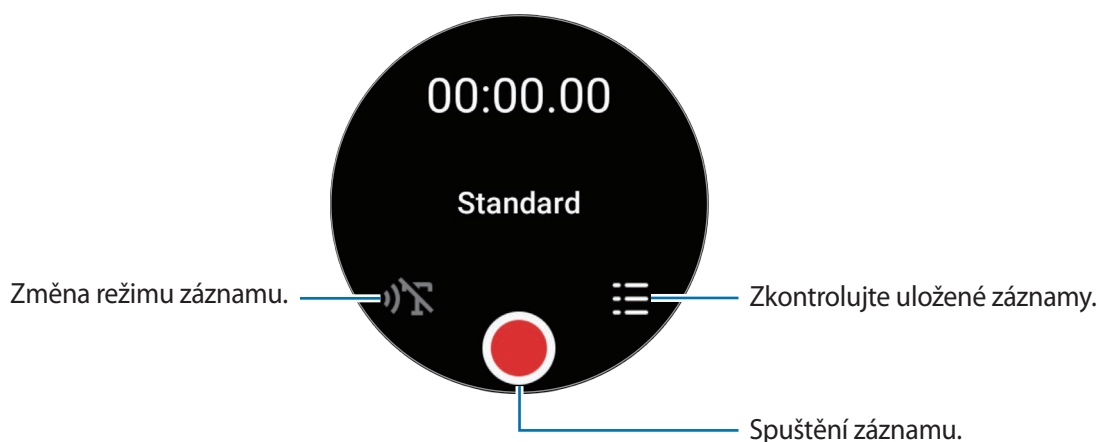



- 3 Klepnutím na položku  nahrávání dokončíte. Nahrávka se uloží automaticky.
- 4 Abyste si poslechli nahraný zvuk, vyberte soubor nahrávky a klepněte na položku **Přehrát**.

## Změna režimu záznamu

Na obrazovce Aplikace klepněte na položku  (Záznamník).

Vyberte požadovaný režim.

-  : Toto je normální režim nahrávání.
-  : Hodinky Watch nahrávají váš hlas po dobu až 10 minut, převedou jej na text a ten pak uloží. Pro co nejlepší výsledky si držte hodinky Watch blízko úst a hovořte hlasitě a zřetelně na tichém místě.  
 Pokud jazyk hlasových poznámek neodpovídá jazyku, ve kterém mluvíte, hodinky Watch váš hlas nerozpoznají. Před použitím této funkce klepněte na položku **Převod řeči na text** pro nastavení jazyka převodu řeči na text.

## Kalkulačka

Zde můžete provádět jednoduché výpočty.

Na obrazovce Aplikace klepněte na položku  (Kalkulačka).



Tuto aplikaci můžete použít, chcete-li dát spropitné nebo při použití nástroje pro převod přetažením ikony  nahoru.

## Kompas

Hodinky Watch můžete používat také jako kompas.

Na obrazovce Aplikace klepněte na položku  (Kompas).

Můžete kontrolovat i další informace, jako je sklon terénu, nadmořská výška a atmosférický tlak, přetažením ikony  nahoru.





-  Snímač vnitřního kompasu hodinek Watch a jeho přesnost mohou být ovlivněny přítomností magnetických látek jako je bezdrátová nabíječka. Přetáhněte ikonu  nahoru a klepnutím na položku **Kalibrovat** proveďte kalibraci kompasu mávnutím zápěstí, na kterém hodinky Watch máte.

## Ovladač sluchátek

Můžete kontrolovat stav baterie prvku Galaxy Buds připojeného k hodinkám Watch a měnit jeho nastavení. Na obrazovce Aplikace klepněte na položku  (Ovladač sluchátek).

## Ovladač fotoaparátu

Můžete dálkově ovládat fotoaparáty v chytrém telefonu připojeném k hodinkám Watch a vzdáleně pořizovat fotografie nebo natáčet videa.

- 1 Na obrazovce Aplikace klepněte na položku  (Ovladač fotoaparátu).  
Na připojeném chytrém telefonu se spustí aplikace fotoaparátu.
- 2 Zkontrolujte náhled a klepnutím na položku  pořídíte fotografii nebo klepnutím na položku  zaznamenejte video.  
Chcete-li změnit režim snímání, klepněte na položku  nebo .

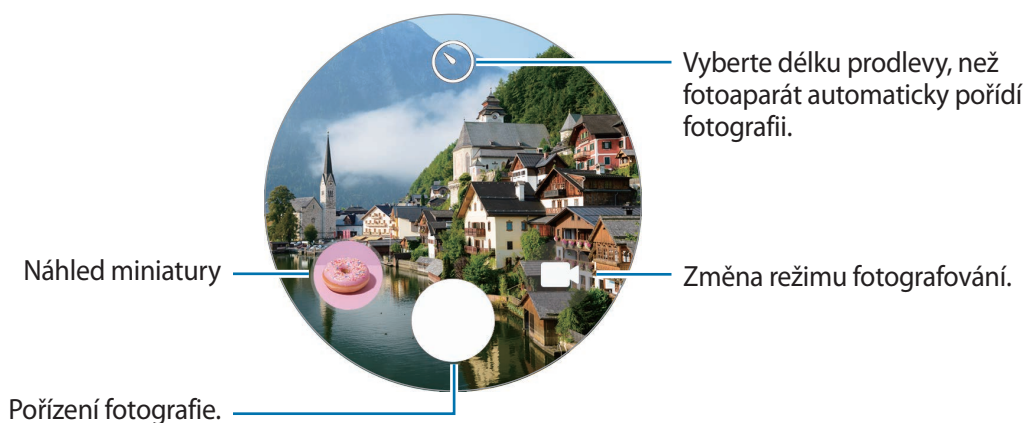

 Tato aplikace nemusí být dostupná v závislosti na připojeném chytrém telefonu.

## Samsung Global Goals

Globální cíle, které stanovilo Valné shromáždění OSN v roce 2015, se zaměřují na vytvoření udržitelné společnosti. Tyto cíle mají za úkol ukončit chudobu, bojovat s nerovností a zastavit změnu klimatu.

Se Samsung Global Goals se o globálních cílech dozvíte více informací a budete se moci připojit k hnutí pro lepší budoucnost.

## Aplikace Google

V Googlu jsou některé aplikace pro hodinky Watch. Pro přístup k některým aplikacím budete pravděpodobně potřebovat účet Google.

- **Mapy:** Najděte svou polohu na mapě a prohledejte mapu světa.
- **Zprávy:** Odesílejte a přijímejte zprávy na hodinkách Watch nebo chytrém telefonu.



Dostupnost některých aplikací závisí na poskytovateli služeb nebo na modelu.

## Nastavení

### Úvod

Přizpůsobte nastavení pro funkce a aplikace. Nastavte si hodinky Watch podle svého stylu používání konfigurací různých nastavení.

Na obrazovce Aplikace klepněte na  (**Nastavení**).



Dostupnost některých funkcí v nabídce Nastavení závisí na regionu, poskytovateli služby nebo modelu.

### Účet Samsung account

Zaregistrujte účet Samsung v připojeném chytrém telefonu nebo zkontrolujte dříve zaregistrovaný účet Samsung.

Na obrazovce Nastavení klepněte na položku **Účet Samsung account**.

### Připojení

#### Bluetooth

Připojení k chytrému telefonu je možné pomocí Bluetooth. Stejně můžete také připojit jiná zařízení využívající Bluetooth, jako jsou sluchátka nebo počítač.

Na obrazovce Nastavení klepněte na položku **Připojení** → **Bluetooth**.

## Opatření pro používání funkce Bluetooth

- Společnost Samsung nenese odpovědnost za případnou ztrátu, zachycení nebo zneužití dat odeslaných nebo přijatých pomocí funkce Bluetooth.
- Vždy se přesvědčte, že zařízení, se kterými sdílíte a vyměňujete data, jsou důvěryhodná a řádně zabezpečená. Pokud se mezi zařízeními nacházejí překážky, může být provozní dosah snížen.
- Některá zařízení, obzvláště ta, která nejsou testována nebo schválena společností Bluetooth SIG, nemusejí být se zařízením kompatibilní.
- Nepoužívejte Bluetooth k nezákonným účelům (například pirátské kopie souborů nebo ilegální odposlouchávání hovorů pro komerční účely). Společnost Samsung není zodpovědná za případné následky ilegálního zneužití funkce Bluetooth.

## Wi-Fi

Aktivuje funkci Wi-Fi pro připojení k síti Wi-Fi.

- 1 Na obrazovce Nastavení klepněte na položku **Připojení** → **Wi-Fi**, a pak funkci aktivujte klepnutím na přepínač.
- 2 V seznamu sítí Wi-Fi vyberte požadovanou síť pod položkou **Dostupné sítě**.  
U sítí, které vyžadují heslo, se zobrazuje ikona zámku.
- 3 Klepněte na položku **Připojit**.



Pokud se nemůžete správně připojit k síti Wi-Fi, restartujte funkci Wi-Fi svých hodinek Watch nebo bezdrátový router.

## NFC

Tuto funkci můžete použít k provádění plateb nebo nakupování lístků při přepravě nebo událostech po stažení povinných aplikací.

Na obrazovce Nastavení klepněte na položku **Připojení** → **NFC**.

-  Hodinky Watch obsahují integrovanou anténu NFC. S hodinkami Watch zacházejte opatrně, abyste anténu NFC nepoškodili.

## Provádění plateb pomocí funkce NFC

Aby bylo možné funkci NFC využívat k provádění plateb, je třeba se zaregistrovat ke službě mobilních plateb. Chcete-li se zaregistrovat nebo získat další podrobnosti o službě, obraťte se na poskytovatele služby.

- 1 Na obrazovce Nastavení klepněte na položku **Připojení** → **NFC**, a pak funkci aktivujte klepnutím na přepínač.



2 Dotkněte se oblasti antény NFC v horní části dotykového displeje hodinek Watch čtečky karet NFC.

Chcete-li nastavit výchozí aplikaci, otevřete obrazovku nastavení a klepněte na položku **Připojení** → **NFC** → **Platba** a poté vyberte aplikaci.

 Seznam platebních služeb nemusí zahrnovat všechny dostupné platební aplikace.

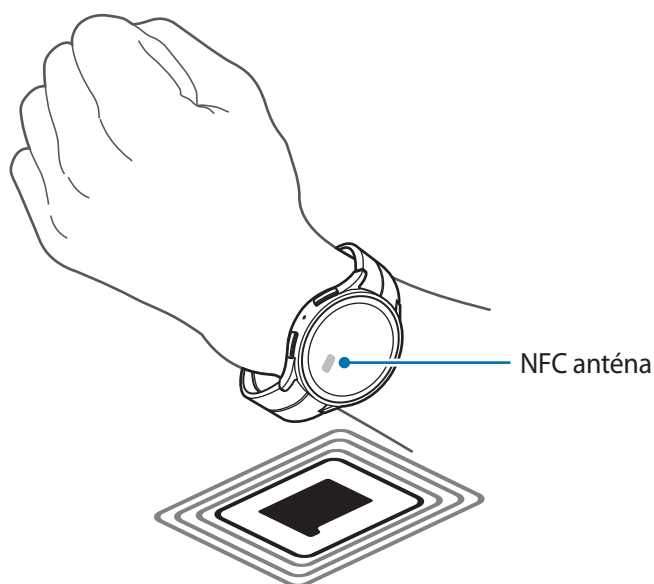

### Upozornění na odpojení

Nastavte si vibraci nebo poplach, když se přeruší Bluetooth spojení s vaším chytrým telefonem, když máte hodinky Watch na ruce.

Na obrazovce Nastavení klepněte na položku **Připojení** → **Upozornění na odpojení** a zvolte možnost upozornění, jakou si přejete.

### Režim Letadlo

V tomto režimu budou všechny bezdrátové funkce hodinek Watch vypnuty. Budete moci používat pouze služby, které nevyužívají připojení k síti.

Na obrazovce Nastavení klepněte na položku **Připojení** a pak režim aktivujte klepnutím na přepínač **Režim Letadlo**.

 Dodržujte předpisy stanovené leteckou společností a pokyny jejích pracovníků. V případech, kdy je povoleno toto zařízení používat, jej vždy používejte v režimu Letadlo.

## Mobilní síť (SM-R905F, SM-R915F, SM-R925F)

Zde si můžete přizpůsobit nastavení pro ovládání mobilních sítí.

Na obrazovce Nastavení klepněte na položku **Připojení** → **Mobilní síť** a zvolte jednu z možností připojení na mobilní síť.

- **Auto:** Nastavte si automatické použití mobilní sítě hodinek Watch při přerušení Bluetooth spojení s vaším chytrým telefonem.



- Když jsou hodinky Watch připojeny k chytrému telefonu přes Bluetooth, mobilní síť hodinek Watch se v rámci úspory baterie vypne. Poté nemůžete přijímat zprávy a volání provedené na číslo hodinek Watch.
- Když se Bluetooth spojení s vaším chytrým telefonem přeruší, hodinky Watch se automaticky připojí ke své mobilní síti. Poté můžete přijímat zprávy a volání provedené na číslo hodinek Watch.

- **Vždy zapnuto:** Nastavte si, že budete neustále používat mobilní síť hodinek Watch bez ohledu na spojení s chytrým telefonem.

- **Vždy vypnuto:** Nastavte si, že mobilní síť hodinek Watch nechcete vůbec používat.

- **Mobilní tarify:** Přihlaste se k mobilnímu plánu nebo k dalším službám poskytovatele služby.



- Některé služby, které vyžadují síťové připojení, nemusí být v závislosti na poskytovateli služby k dispozici.
- Nejste-li přihlášení k mobilnímu plánu poskytovatele služby, mobilní síť hodinek Watch se vypne, aby šetřila energii baterie, a síťové služby nemusí být dostupné.

## Využití dat (SM-R905F, SM-R915F, SM-R925F)

Sledujte množství využívaných dat a přizpůsobujte si nastavení omezení. Nastavte hodinky Watch na automatickou deaktivaci mobilního datového spojení, jakmile dosáhnete stanoveného limitu mobilních dat.

Na obrazovce Nastavení klepněte na položku **Připojení** → **Využití dat**.

- **Zahájit fakturační cyklus:** Nastavte si datum zahájení plánovaného využívání dat pro každý nový měsíc.
- **Nastavit datový limit:** Aktivuje nebo deaktivuje funkci automatické deaktivace mobilního datového spojení po dosažení stanoveného datového limitu.
- **Datový limit:** Zde si nastavíte limit mobilních dat.

## Zprávy

Změna nastavení upozornění.

Na obrazovce Nastavení klepněte na položku **Zprávy**.

- **Zobrazit oznámení v telefonu na hodinkách:** Nastavte podmínky odesílání oznámení z chytrého telefonu do hodinek Watch, když je máte na ruce.
- **Ztlumit oznámení v telefonu:** Nastavte ztlumení chytrého telefonu, když přijme oznámení, které se také odešle do hodinek Watch, když je máte na ruce.
- **Nerušit:** Nastavte hodinky Watch, aby se ztlumila všechna oznámení, včetně oznámení příchozích hovorů, a nezapnula se obrazovka při přijetí oznámení nebo příchozích hovorů.
- **Rozšířené nastavení:** Slouží ke konfiguraci pokročilých nastavení oznámení.
- **Bezdrátová nouzová upozornění:** Zde změníte nastavení upozornění na nebezpečí.



Dostupnost některých funkcí závisí na regionu, poskytovateli služby nebo modelu.

## Zvuky a vibrace

Můžete změnit nastavení zvuku a vibrací.

Na obrazovce Nastavení klepněte na položku **Zvuky a vibrace**.

- **Režim zvuku:** Nastaví hodinky tak, aby používaly režim zvuku, tichý režim nebo režim vibrací.
- **Vibrace se zvukem:** Nastavení hodinek Watch na vibrace se zvukem.
- **Vibrace:** Nastavení trvání a intenzity vibrací.
- **Vibrace při hov.:** Vyberte vzor vibrace pro příchozí hovory.
- **Vibrace upozornění:** Vyberte vzor vibrace pro oznámení.
- **Hlasitost:** Nastavení úrovně hlasitosti.
- **Vyzv. tón:** Změna vyzváněcího tónu.
- **Zvuk oznámení:** Změní zvuk upozornění.
- **Vibrace systému:** Aktivuje vibrace pro určité úkony.
- **Zvuky systému:** Aktivuje zvuky pro určité úkony.



Dostupnost některých funkcí závisí na regionu, poskytovateli služby nebo modelu.

## Displej

Změna nastavení obrazovky.

Na obrazovce Nastavení klepněte na položku **Displej**.

- **Jas:** Nastavení jasu obrazovky.
- **Automatický jas:** Nastavte hodinky Watch, aby automaticky upravovaly jas podle světelných podmínek okolí.
- **Always On Display:** Nastavte si, aby byla obrazovka Hodinky a obrazovky některých aplikací neustále zapnuté, když máte hodinky Watch na ruce. Při použití této funkce se však baterie bude rychleji vybíjet.
- **Probuzení obr.:** Vyberte způsob zapnutí obrazovky. Další informace naleznete v části [Zapnutí obrazovky](#).
- **Zobr. ovl. prvky médií:** Nastavte si automatické spuštění **Ovladač médií** v hodinkách Watch, když na připojeném chytrém telefonu přehráváte hudbu nebo video.
- **Časový limit disp.:** Nastavení prodlevy, než hodinky Watch vypnou podsvícení displeje.
- **Zobr. pos. apl.:** Nastavte si, jak dlouho bude zapnutá poslední používaná aplikace po vynutí obrazovky. Pokud během této doby obrazovku znovu zapnete, objeví se místo výchozí obrazovky Hodinky obrazovka této poslední používané aplikace.
- **Písmo:** Vyberte typ písma pro obrazovku.
- **Citl. tlačítek:** Nastavte hodinky Watch tak, aby umožňovaly používání dotykového displeje s nasazenými rukavicemi.
- **Zobrazit informace o nabíjení:** Nastavte hodinky Watch tak, aby při vypnuté obrazovce během nabíjení zobrazovaly informace o zbývajícím stavu nabití baterie.

## Samsung Health

Můžete nastavit různé možnosti související s cvičením a kondicí.

Na obrazovce Nastavení klepněte na položku **Samsung Health**.

- **Měření:** Nastavte způsob měření své tepové frekvence a stresu a zapněte nebo vypněte další funkce, které lze měřit během spánku.
- **Automatická detekce cvičení:** Nastavte funkci automatické detekce cvičení a vyberte typy cvičení, které se budou rozpoznávat.
- **Doba nečinnosti:** Nastavte dobu a počet dnů, kdy chcete dostávat upozornění po 50 minutách nečinnosti.
- **Sdílet data se zařízeními a službami:** Nastavte si sdílení informací s dalšími připojenými aplikacemi platformy zdraví, posilovacími stroji a televizními obrazovkami.

## Rozšířené funkce

Aktivujte si pokročilé funkce.

Na obrazovce Nastavení klepněte na položku **Rozšířené funkce**.

- **Vodní zámek:** Před použitím ve vodě aktivujte režim zámku pro použití ve vodě. Funkce dotykového displeje se deaktivuje.
- **Režim Čas spánku:** Režim času jít spát můžete aktivovat, abyste omezili namáhání očí před spaním a předcházeli vyrušování při spaní.
- **Režim Kino:** Můžete aktivovat režim kino zaměřený na sledování filmů.
- **Přizpůsobit tlačítka:** Vyberte spuštění aplikace nebo funkce, když dvakrát stisknete nebo stisknete a podržíte tlačítko Domů. Můžete si také vybrat funkci, kterou spustíte stiskem tlačítka Zpět.
- **Gesta:** Aktivujte funkci gest a nakonfigurujte nastavení. Další informace naleznete v části [Gesta](#).

## Gesta

Aktivujte funkci gest a nakonfigurujte nastavení.

Na obrazovce Nastavení klepněte na položku **Rozšířené funkce** a pod položkou **Gesta** vyberte požadovanou funkci.

- **Přijímat hovory:** Nastavte přijímání hovorů dvojitým potřesením ruky s hodinkami Watch se současným ohnutím ruky v lokti.
- **Zrušit upozornění a hovory:** Nastavte si odmítnutí upozornění a hovorů dvojitým zatočením zápěstí s hodinkami Watch.
- **Rychlé spuštění:** Nastavte spuštění vybrané funkce rychlým pohybem zápěstí s hodinkami Watch dvakrát nahoru a dolů během pěti sekund po zapnutí obrazovky se současným zavřením pěsti. Klepněte na **Vyberte možnost** a nastavte funkci, která se má rychle spouštět.

## Baterie

Zkontrolujte stav nabití baterie. Když je baterie téměř vybitá, aktivujte úsporný režim, abyste omezili spotřebu energie z baterie.

Na obrazovce Nastavení klepněte na položku **Baterie**.

- **Úsporný režim:** Aktivujte si úsporný režim s omezením některých funkcí pro snížení spotřeby energie baterie.

- **Pouze hodinky:** Na displeji se zobrazí pouze hodinky, všechny ostatní funkce budou deaktivovány kvůli omezení spotřeby energie z baterie. Pro zobrazení hodinek stiskněte tlačítko Domů. Chcete-li režim Pouze hodinky deaktivovat, stiskněte a podržte tlačítko Domů na více než tři sekundy. Případně položte hodinky Watch na bezdrátovou nabíječku.



Zbývající doba používání zobrazuje dobu zbývající do vybití baterie. Zbývající doba používání se může lišit v závislosti na nastaveních hodinek Watch a na provozních podmínkách.

## Aplikace

Konfigurujte si nastavení pro aplikaci Hodinky Watch.

Na obrazovce Nastavení klepněte na položku **Aplikace**.

- **Zvolte výchozí aplikace:** Vyberte si standardní aplikace pro podobné funkce.
- **Health Platform:** Nastavte si svůj profil, který se bude používat ke správě zdravotních údajů, a nastavte sdílení údajů s dalšími připojenými aplikacemi platformy zdraví, posilovacími stroji a televizními obrazovkami.
- **Oprávnění:** Zobrazte si seznam povolení pro všechny aplikace, včetně systémových aplikací, a změňte nastavení povolení.
- **Aktualizace aplikací Samsung:** Zkontrolujte aktualizace některých předinstalovaných aplikací Samsung.

## Obecné

Upravte si obecné nastavení zařízení hodinek Watch nebo hodinky Watch resetujte.

Na obrazovce Nastavení klepněte na položku **Obecné**.

- **Dotykový rámeček:** Změna nastavení dotykem kroužku.
- **Převod textu na řeč:** Změní nastavení funkcí převodu textu na řeč, když je aktivní funkce TalkBack, například jazyky, rychlost a další možnosti.
- **Zadávaní:** Změna nastavení pro klávesnici a nastavení funkce rychlých reakcí.
- **Datum a čas:** Ruční nastavení data a času.



Chcete-li použít tuto funkci, odpojte hodinky Watch od chytrého telefonu, protože se synchronizují s připojeným chytrým telefonem.

- **Orientace:** Nastavte hodinky Watch podle zápěstí, na kterém je nosíte (na levém nebo pravém), a orientaci tlačítka Domů a tlačítka Zpět poté, co si hodinky Watch sundáte.
- **Přip. k novému telefonu:** Připojte hodinky Watch k novému chytrému telefonu po smazání všech vašich osobních údajů.
- **Obnovit:** Funkce vymaže všechna data ve vašich hodinkách Watch.

## Usnadnění

Nakonfigurujte různá nastavení pro usnadnění přístupu k hodinkám Watch.

Na obrazovce Nastavení klepněte na položku **Usnadnění**.

- **Funkce, které používáte:** Zkontrolujte dostupnost používaných funkcí.



Tato funkce se zobrazí pouze při použití funkce dostupnosti.

- **TalkBack:** Aktivuje funkci TalkBack, která poskytuje hlasovou zpětnou vazbu. Chcete-li zobrazit informace nápovědy a zjistit, jak používat tuto funkci, klepněte na položku **Nastavení** → **Výuka a nápověda**.
- **Zlepšení viditelnosti:** Umožňuje úpravu nastavení pro zrakově postižené uživatele.
- **Zvýraznění pro neslyšící:** Úprava nastavení pro usnadnění používání sluchově postiženým uživatelům.
- **Interakce a obratnost:** Úprava nastavení pro usnadnění ovládání uživatelům se sníženou obratností.
- **Rozšířené nastavení:** Spravujte další pokročilé funkce.
- **Instalované aplikace:** Zobrazí služby dostupnosti nainstalované v hodinkách Watch.

## Zabezpečení

Konfigurujte si nastavení zabezpečení hodinek Watch.

Na obrazovce Nastavení klepněte na položku **Zabezpečení**.

- **Typ zámku:** Změna metody uzamknutí obrazovky. Další informace naleznete v části [Zámek obrazovky](#).

## Soukromí

Změňte si nastavení ochrany soukromí.

Na obrazovce Nastavení klepněte na položku **Soukromí**.

- **Správce oprávnění:** Zobrazí seznam funkcí a aplikací, které mají oprávnění k jejich používání. Můžete také upravit nastavení oprávnění.
- **Přizpůsobená služba:** Nastavte si přizpůsobenou službu podle svých zájmů a způsobu používání hodinek Watch.

## Zjišťování polohy

Změňte si nastavení využívání informací o poloze.

Na obrazovce Nastavení klepněte na položku **Zjišťování polohy**.

- **Oprávnění:** Nastavte oprávnění funkce pro použití informací o poloze.
- **Služby pro zjišť. polohy:** Zobrazí, které služby určování polohy používají vaše hodinky Watch.

## Bezpečnost a nouzové situace

Změna nastavení nouzových výstrah. Můžete také nastavit, abyste si v nouzových situacích automaticky nebo ručně vyžádali SOS. Další informace naleznete v části [Odeslání zprávy SOS](#).

Na obrazovce Nastavení klepněte na položku **Bezpečnost a nouzové situace**.

- **SOS pomocí tl. Domů:** Nastavte si vyžádání SOS několikerým rychlým stiskem tlačítka Domů na hodinkách Watch v nouzové situaci.
- **Detekce tvrdého pádu:** Nastavte si vyžádání SOS v případě zranění při pádu, když je hodinky Watch rozpoznají.
- **Bezdrátová nouzová upozornění:** Změna nastavení nouzových funkcí, jako jsou bezdrátové nouzové výstrahy.



Dostupnost některých funkcí závisí na regionu, poskytovateli služby nebo modelu.

## Účty a zálohování

Po zaregistrování vašeho účtu Samsung nebo Google na připojeném chytrém telefonu můžete využívat různé funkce hodinek Watch.

Na obrazovce Nastavení klepněte na položku **Účty a zálohování**.

- **Účet Samsung account:** Zaregistrujte účet Samsung v připojeném chytrém telefonu nebo zkontrolujte dříve zaregistrovaný účet Samsung.
- **Účet Google:** Zkontrolujte svůj účet Google, který máte zaregistrovaný pro připojený chytrý telefon, a zkopírujte ho do hodinek Watch.



## Google

Změna nastavení pro Google.

Na obrazovce Nastavení klepněte na položku **Google**.

- **Účty:** Zkontrolujte svůj účet Google, který máte zaregistrovaný pro připojený chytrý telefon, a zkopírujte ho do hodinek Watch.

## Aktualizace softwaru

Software hodinek Watch můžete aktualizovat pomocí služby firmware vzduchem (FOTA). Můžete také změnit nastavení aktualizací.

Na obrazovce Nastavení klepněte na položku **Aktualizace softwaru**.

- **Stáhnout a nainstalovat:** Ruční vyhledání a stažení aktualizací.
- **Automaticky nainstalovat:** Nastavte provádění automatických aktualizací hodinek Watch přes noc, když se nabíjejí a mají stav nabití baterie více než 30 %.

## Tipy a kurzy

Zde se dozvíte základní tipy pro používání hodinek Watch a můžete si prohlédnout uživatelskou příručku na připojeném chytrém telefonu.

Na obrazovce Nastavení klepněte na položku **Tipy a kurzy**.

- **Kurz:** Zobrazte si uživatelskou příručku pro přečtení základních tipů pro používání hodinek Watch.
- **Zobrazit tipy v telefonu:** Zobrazte si podrobné tipy pro používání hodinek Watch na připojeném chytrém telefonu.

## O hodinkách

Umožňuje zobrazit další informace o hodinkách Watch.

Na obrazovce Nastavení klepněte na položku **O hodinkách**.

- **Úložiště:** Zkontrolujte stav použité a dostupné paměti.
- **Informace o stavu:** Zobrazte si informace jako Wi-Fi adresa MAC, adresa Bluetooth a sériové číslo.
- **Právní info:** Přečtěte si právní informace týkající se hodinek Watch. Můžete také odeslat společnosti Samsung diagnostické informace z hodinek Watch.
- **Informace o SW:** Zobrazení verze softwaru a stavu zabezpečení.
- **Info o baterii:** Zobrazení informací o baterii.

# Aplikace Galaxy Wearable

## Úvod

Chcete-li připojit hodinky Watch k vašemu inteligentnímu telefonu, musíte si do něj nainstalovat aplikaci Galaxy Wearable. Pak můžete přes aplikaci Galaxy Wearable kontrolovat zbývající kapacitu baterie hodinek Watch a konfigurovat nastavení.

Spusťte aplikaci **Galaxy Wearable** na svém inteligentním telefonu.

Chcete-li hledat nastavení zadáváním klíčových slov, klepněte na položku **Q**. Můžete také vyhledávat nastavení výběrem štítku v části **Návrhy**.



Některé funkce nemusí být v závislosti na typu připojeného mobilního telefonu dostupné.

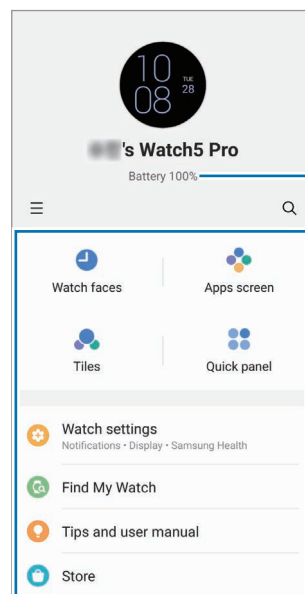

Zbývající kapacita baterie hodinek Watch

Konfigurujte nastavení hodinek Watch a spusťte vlastnosti, které si přejete používat.

Klepněte na položku **☰** a použijte následující další možnosti:

- **Přidat nové zařízení:** Odpojte své zařízení od právě připojeného inteligentního telefonu a připojte nové. Připojování dokončete podle pokynů na obrazovce. Další informace naleznete v části [Připojení hodinek Watch k chytrému telefonu pomocí Bluetooth](#).
- **Autom. prep.:** Hodinky Watch se budou k vašemu inteligentnímu telefonu automaticky připojovat i tehdy, pokud je budete nosit na zápěstí.



Tato funkce se zobrazí, pouze pokud budou s vaším inteligentním mobilním telefonem spárována více než dvě zařízení podporující funkci automatického přepínání.

- **Správa zařízení:** Správa připojených zařízení se zobrazí, pokud budou s vaším inteligentním telefonem spárována více než dvě zařízení. Pro odpojení zařízení z vašeho inteligentního telefonu vyberte zařízení a klepněte na **Odebrat**.
- **Kontaktujte nás:** Aplikace **Samsung Members** nabízí zákazníkům služby podpory, jako je například diagnostika problému se zařízením, a umožňuje uživatelům odesílat dotazy a hlášení o chybách. Zároveň můžete sdílet informace s ostatními v komunitě uživatelů zařízení Galaxy nebo se podívat na nejnovější novinky a tipy ze světa Galaxy. Aplikace **Samsung Members** vám pomůže vyřešit jakékoli problémy, které mohou při používání zařízení vyvstat.
- **O aplikaci Galaxy Wearable:** Zobrazí informace o verzi aplikace Galaxy Wearable a změní nastavení automatických aktualizací.



Dostupnost některých funkcí závisí na regionu, poskytovateli služby nebo modelu.

## Ciferníky

Můžete změnit typ hodinek, které se zobrazí na obrazovce Hodinky.

Na obrazovce aplikace Galaxy Wearable v mobilním telefonu klepněte na **Ciferníky**.

Vyberte ciferník, který chcete upravovat, a klepnutím na položku **Přizpůsobit** můžete změnit barvy nebo součásti obrazovky, jako jsou ručičky hodinek a číslice, a také vybírat položky, které se budou na obrazovce Hodinky zobrazovat.

### Vytváření ciferníků Můj styl

Přeměňte ciferník svých hodinek na obrázek vzoru využívající barevnou kombinaci z fotografie, kterou jste pořídili. Ciferník hodinek Watch můžete přizpůsobit tak, aby se hodil k libovolnému oděvu.



Tato funkce je dostupná pouze pro inteligentní telefony Samsung nebo Android.

- 1 Na obrazovce aplikace Galaxy Wearable v mobilním telefonu klepněte na **Ciferníky**.
- 2 Vyberte možnost **Můj styl** pod položkou **Grafické**.
- 3 Klepněte na položku **Přizpůsobit** → **Pozadí** → **Fotoaparát**.  
Chcete-li vybrat fotografii uloženou ve vašem inteligentním telefonu, klepněte na položku **Galerie**.
- 4 Klepněte na položku , pořídte fotografii a potom klepněte na položku **OK**.
- 5 Přetáhněte fotografii, abyste nabrali barvy, které chcete použít.

- 6 Vyberte typ vzoru a klepněte na položku **Hotovo**.
- 7 Klepněte na položku **Uložit**.  
Ciferník hodinek se změní na ciferník Můj styl.

### Vytváření ciferníků AR EMOJI

Změňte ciferník hodinek na své vlastní AR EMOJI.

 Tato funkce je k dispozici pouze v chytrých telefonech Samsung, které podporují funkce AR EMOJI.

- 1 Na obrazovce aplikace Galaxy Wearable v mobilním telefonu klepněte na **Ciferníky**.
- 2 Vyberte možnost **AR emoji** pod položkou **Grafické**.
- 3 Klepněte na položku **Přizpůsobit** → **Postava**.
- 4 Klepněte na položku  a podle pokynů na displeji vytvořte vlastní AR EMOJI.
- 5 Vyberte přidávané AR EMOJI pod položkou **Jiné emoji** a přeneste je do hodinek Watch.
- 6 Klepněte na položku **Uložit**.  
Ciferník hodinek se změní na ciferník AR EMOJI.



## Obrazovka Aplikace

Změňte uspořádání aplikací na obrazovce Aplikace.

Na obrazovce aplikace Galaxy Wearable v chytrém telefonu klepněte na obrazovku **Obrazovka Aplikace**.

Chcete-li změnit uspořádání aplikací, klepněte na aplikaci a podržte ji, přesuňte ji na požadované místo a pak klepněte na **Uložit**.

## Dlaždice

Přizpůsobte si podle sebe dlaždice v hodinkách Watch. Můžete také změnit uspořádání dlaždic.

Na obrazovce aplikace Galaxy Wearable v inteligentním telefonu klepněte na **Dlaždice**.

### Přidávání nebo odstraňování dlaždic

Klepněte na položku **+** dlaždice pro přidání dlaždice pod volbou **Přidat dlaždice**, nebo klepněte na položku **-** na dlaždicích, které chcete odstranit, a pak klepněte na položku **Uložit**.

### Změna uspořádání dlaždic

Klepněte na dlaždici, kterou chcete přesunout, podržte ji a přesuňte do požadovaného místa, potom klepněte na položku **Uložit**.

## Panel rychlého spuštění

Vyberte ikony rychlých nastavení na Panelu rychlého spuštění ve vašich hodinkách Watch. Ikony rychlých nastavení můžete také přerovnat.

Na obrazovce aplikace Galaxy Wearable v mobilním telefonu klepněte na **Panel rychlého spuštění**.

### Přidání nebo odebrání ikon rychlého nastavení

Klepněte na položku **+** na ikoně a přidejte ji pod položku **Dostupná tlačítka** nebo ji klepnutím na **-** na ikoně odstraňte a pak klepněte na položku **Uložit**.

### Změna uspořádání ikon rychlého nastavení

Klepněte na ikonu, kterou chcete přesunout, podržte ji a přesuňte do požadovaného místa, potom klepněte na položku **Uložit**.

## Nastavení hodinek

### Úvod

Prohlédněte si stav svých hodinek Watch a upravte si jejich nastavení.

Na obrazovce aplikace Galaxy Wearable v mobilním telefonu klepněte na **Nastavení hodinek**.

### Účet Samsung account

Zaregistrujte účet Samsung v připojeném chytrém telefonu nebo zkontrolujte dříve zaregistrovaný účet Samsung.

Na obrazovce aplikace Galaxy Wearable v mobilním telefonu klepněte na **Nastavení hodinek** → **Účet Samsung account**.

### Oznámení

Změna nastavení upozornění.

Na obrazovce aplikace Galaxy Wearable v mobilním telefonu klepněte na **Nastavení hodinek** → **Oznámení**.

- **Zobr. ozn. v telefonu na hodinkách:** Nastavte podmínky odesílání oznámení z chytrého telefonu do hodinek Watch, když je máte na ruce.
- **Ztlumit oznámení v telefonu:** Nastavte ztlumení chytrého telefonu, když přijme oznámení, které se také odešle do hodinek Watch, když je máte na ruce.
- **Poslední v telefonu nebo v hodinkách:** Prohlédněte si aplikace, které nedávno přijaly oznámení, a změňte nastavení upozornění. Chcete-li přizpůsobit nastavení oznámení pro více aplikací, klepněte na položku **Další** → ▼ → **Vše** a vyberte aplikaci ze seznamu aplikací.
- **Synch. rež. Nerušit s telefonem:** Nastavte si synchronizaci nastavení funkce Nerušit ve vašich hodinkách Watch a v inteligentním telefonu.
- **Rozšířená nastavení oznámení:** Slouží ke konfiguraci pokročilých nastavení oznámení.

### Zvuky a vibrace

Můžete změnit nastavení zvuku a vibrací.

Na obrazovce aplikace Galaxy Wearable v mobilním telefonu klepněte na **Nastavení hodinek** → **Zvuky a vibrace**. Další informace naleznete v části [Zvuky a vibrace](#) Aplikace a funkce.

## Displej

Změna nastavení obrazovky.

Na obrazovce aplikace Galaxy Wearable v mobilním telefonu klepněte na **Nastavení hodinek** → **Displej**. Další informace naleznete v části [Displej](#) Aplikace a funkce.

## Samsung Health

Můžete nastavit různé možnosti související s cvičením a kondicí.

Na obrazovce aplikace Galaxy Wearable v mobilním telefonu klepněte na **Nastavení hodinek** → **Samsung Health**. Další informace naleznete v části [Samsung Health](#) Aplikace a funkce.

## Rozšířené funkce

Aktivujte si pokročilé funkce.

Na obrazovce aplikace Galaxy Wearable v mobilním telefonu klepněte na **Nastavení hodinek** → **Rozšířené funkce**. Informace o dalších funkcích, které nejsou uvedeny dále, naleznete v části [Rozšířené funkce](#) Aplikace a funkce.

- **Vzdálené připojení:** Není-li mezi zařízeními k dispozici připojení Bluetooth, nastavte hodinky Watch na vzdálené připojení k inteligentnímu telefonu prostřednictvím mobilní sítě nebo sítě Wi-Fi.

## Baterie

Zkontrolujte stav nabití baterie. Když je baterie téměř vybitá, aktivujte úsporný režim, abyste omezili spotřebu energie z baterie.

Na obrazovce aplikace Galaxy Wearable v mobilním telefonu klepněte na **Nastavení hodinek** → **Baterie**. Další informace naleznete v části [Baterie](#) Aplikace a funkce.

## Aplikace

Spravujte aplikace hodinek Watch a měňte jejich nastavení.

Na obrazovce aplikace Galaxy Wearable v mobilním telefonu klepněte na **Nastavení hodinek** → **Aplikace**.

- **Nastavení aplikací:** Změňte podrobná nastavení některých aplikací hodinek Watch.
- **Vaše aplikace:** Spravujte aplikace hodinek Watch a zobrazte údaje o využití jednotlivých aplikací, nebo odinstalujte či deaktivujte nepotřebné aplikace.

## Správa obsahu

Přeneste uložené zvukové či obrazové soubory ze svého chytrého telefonu do hodinek Watch ručně či automaticky a odstraňte zvukové či obrazové soubory uložené v hodinkách Watch nebo v chytrém telefonu.

Na obrazovce aplikace Galaxy Wearable v mobilním telefonu klepněte na **Nastavení hodinek** → **Správa obsahu**.

### • Hudba

- **Přidat skladby:** Výběr zvukových souborů a jejich ruční odeslání z telefonu do hodinek Watch.
- **Odstranit skladby:** Odstraňte zvukové soubory uložené v hodinkách Watch.
- **Autom. synch.:** Nastavte na chytrém telefonu automatickou synchronizaci nedávno přidaných zvukových souborů s hodinkami Watch, pokud je stav nabití baterie vyšší než 15 %, pokud je v nich více než 50 MB úložného místa a pokud v nich je deaktivovaný úsporný režim.



Když hudební soubory uložené v hodinkách Watch zabírají více než 1 GB, vymaže soubory, které jste neoznačili jako oblíbené, a to v pořadí od hudebních souborů, které jste přidali jako první.

- **Seznamy skladeb k synch.:** Umožňuje výběr seznamů skladeb pro automatickou synchronizaci s hodinkami Watch.



Tato funkce je k dispozici, pouze pokud je na inteligentním telefonu nainstalována aplikace Samsung Music a je aktivována, když zapnete funkci **Autom. synch.**

### • Galerie

- **Přidat obrázky:** Výběr obrazových souborů a jejich ruční odeslání z chytrého telefonu do hodinek Watch.
- **Odstranit obrázky:** Odstranění obrazových souborů uložených v hodinkách Watch.
- **Autom. synch.:** Nastavte na chytrém telefonu automatickou synchronizaci obrázků s hodinkami Watch, pokud je stav nabití baterie vyšší než 15 %, pokud je v nich více než 50 MB úložného místa a pokud v nich je deaktivovaný úsporný režim.
- **Limit obrázků:** Vyberte počet snímků, které budou odeslány z inteligentního telefonu do hodinek Watch.
- **Alba k synchronizaci:** Umožňuje výběr alb snímků pro automatickou synchronizaci s hodinkami Watch.



Funkce **Limit obrázků** a **Alba k synchronizaci** se mohou aktivovat, když zapnete funkci **Autom. synch.**



## Mobilní tarify (SM-R905F, SM-R915F, SM-R925F)

Prostřednictvím mobilní sítě můžete po její aktivaci v hodinkách Watch používat různé další služby.

Na obrazovce aplikace Galaxy Wearable v mobilním telefonu klepněte na **Nastavení hodinek** → **Mobilní tarify**.

## Obecné

Upravte si obecné nastavení zařízení hodinek Watch nebo hodinky Watch resetujte.

Na obrazovce aplikace Galaxy Wearable v mobilním telefonu klepněte na **Nastavení hodinek** → **Obecné**. Další informace naleznete v části [Obecné Aplikace a funkce](#).

## Usnadnění

Nakonfigurujte různá nastavení pro usnadnění přístupu k hodinkám Watch.

Na obrazovce aplikace Galaxy Wearable v mobilním telefonu klepněte na **Nastavení hodinek** → **Usnadnění**. Další informace naleznete v části [Usnadnění Aplikace a funkce](#).

## Bezpečnost a nouzové situace

Máte možnost spravovat svoje lékařské údaje a nouzové kontakty. Můžete také nastavit, abyste si v nouzových situacích automaticky nebo ručně vyžádali SOS. Další informace naleznete v části [Odeslání zprávy SOS](#).

Na obrazovce aplikace Galaxy Wearable v chytrém telefonu klepněte na **Nastavení hodinek** → **Bezpečnost a nouzové situace**.

- **Zdravotní info:** Zadání vašich lékařských informací.
- **Odeslat zprávy uživateli:** Zaregistrujte nouzový kontakt, kterému bude odeslána zpráva SOS.
- **Tísňové volání uživateli:** Vyberte kontakt pro nouzové volání.
- **SOS pomocí tl. Domů:** Nastavte si vyžádání SOS několikerým rychlým stiskem tlačítka Domů na hodinkách Watch v nouzové situaci.
- **Detekce tvrdého pádu:** Nastavte si vyžádání SOS v případě zranění při pádu, když je hodinky Watch rozpoznají.

## Účty a zálohování

Synchronizujte data svých hodinek Watch pomocí služby Samsung Cloud, nebo je zálohujte či obnovte pomocí služby Samsung Cloud nebo Smart Switch. Můžete si také zaregistrovat svůj účet Samsung nebo Google v připojeném chytrém telefonu a zkopírovat jej do hodinek Watch.

Na obrazovce aplikace Galaxy Wearable v mobilním telefonu klepněte na **Nastavení hodinek** → **Účty a zálohování**.



- Pravidelně zálohujte data na zabezpečené úložiště, jako je například Samsung Cloud nebo počítač, abyste je mohli obnovit v případě jejich poškození nebo ztráty během nechtěného obnovení dat do výrobního nastavení.
- Hudba a obrázky uložené do zařízení se nezalohují.
- Pro aplikaci Samsung Health se v hodinkách Watch ukládají pouze záznamy za posledních 28 dní. Chcete-li zobrazit uložený záznam starší než 28 dní, nainstalujte si aplikaci Samsung Health na připojený inteligentní telefon a automaticky data zálohujte.
- **Účty:** Zaregistrujte svůj účet Samsung nebo Google v připojeném chytrém telefonu a zkopírujte jej do hodinek Watch.
- **Samsung Cloud:** Zálohujte data a nastavení hodinek Watch a obnovte předchozí data a nastavení hodinek Watch pomocí služby Samsung Cloud, i když je nemáte. Další informace naleznete v části [Samsung Cloud](#).
- **Smart Switch:** Zálohujte data a nastavení hodinek Watch v připojeném chytrém telefonu a obnovte předchozí data a nastavení hodinek Watch v nových hodinkách Watch pomocí služby Smart Switch. Další informace naleznete v části [Smart Switch](#).

## Samsung Cloud

Zálohujte data svých hodinek Watch ve službě Samsung Cloud a obnovte je později.

### Zálohování dat ve službě Samsung Cloud

Data ze svých hodinek Watch můžete zálohovat ve službě Samsung Cloud.

- 1 Na obrazovce aplikace Galaxy Wearable v mobilním telefonu klepněte na **Nastavení hodinek** → **Účty a zálohování**.
- 2 Klepněte na položku **Záloha dat** pod položkou **Samsung Cloud**.
- 3 Zaškrtněte položky, které chcete zálohovat, a klepněte na položku **Zálohovat**.
- 4 Klepněte na položku **Hotovo**.

### Obnova dat ze služby Samsung Cloud

Zálohovaná data můžete ze služby Samsung Cloud obnovit do svých hodinek Watch.

- 1 Na obrazovce aplikace Galaxy Wearable v mobilním telefonu klepněte na **Nastavení hodinek** → **Účty a zálohování**.
- 2 Klepněte na položku **Obnovit data** pod položkou **Samsung Cloud** a vyberte požadované zařízení Watch.
- 3 Zaškrtněte položky, které chcete obnovit, a klepněte na položku **Obnovit**.
- 4 Klepněte na položku **Hotovo**.

### Smart Switch

Zálohujte data a nastavení hodinek Watch v připojeném chytrém telefonu a obnovte předchozí data a nastavení hodinek Watch v nových hodinkách Watch pomocí služby Smart Switch.



- Některé hodinky Watch tuto funkci nemusejí podporovat.
- Platí jistá omezení. Podrobnosti získáte na adrese [www.samsung.com/smartswitch](http://www.samsung.com/smartswitch). Společnost Samsung bere autorská práva vážně. Přenášejte pouze takový obsah, který máte ve svém vlastnictví nebo na jehož přenos máte právo.

### Zálohování dat do připojeného chytrého telefonu

Data svých hodinek Watch můžete zálohovat do připojeného chytrého telefonu pomocí služby Smart Switch.

- 1 Na obrazovce aplikace Galaxy Wearable v mobilním telefonu klepněte na **Nastavení hodinek** → **Účty a zálohování**.
- 2 Klepněte na položku **Záloha dat** pod položkou **Smart Switch**.  
Na hodinkách Watch se spustí služba Smart Switch.
- 3 Zaškrtněte položky, které chcete zálohovat, a klepněte na položku **Zálohovat**.
- 4 Klepněte na položku **Hotovo**.

### Obnovení dat z připojeného chytrého telefonu

Svá zálohovaná data můžete obnovit z připojeného chytrého telefonu do nových hodinek Watch pomocí služby Smart Switch.

- 1 Na obrazovce aplikace Galaxy Wearable v mobilním telefonu klepněte na **Nastavení hodinek** → **Účty a zálohování**.
- 2 Klepněte na položku **Obnovit data** pod položkou **Smart Switch**.  
Na hodinkách Watch se spustí služba Smart Switch.

3 Zaškrtněte položky, které chcete obnovit, a klepněte na položku **Obnovit**.

4 Klepněte na položku **Hotovo**.

## Aktualizace softwaru hodinek

Software hodinek Watch můžete aktualizovat pomocí služby firmware vzduchem (FOTA). Můžete také změnit nastavení aktualizací.

Na obrazovce aplikace Galaxy Wearable v mobilním telefonu klepněte na **Nastavení hodinek** → **Aktualizace softwaru hodinek**. Další informace naleznete v části [Aktualizace softwaru](#).

## O hodinkách

Umožňuje zobrazit další informace o hodinkách Watch.

Na obrazovce aplikace Galaxy Wearable v mobilním telefonu klepněte na **Nastavení hodinek** → **O hodinkách**. Další informace naleznete v části [O hodinkách](#) Aplikace a funkce.

## Najít moje hodinky

Najděte své hodinky Watch, když zapomenete, kam jste je položili, a ovládejte je na dálku.

Na obrazovce aplikace Galaxy Wearable v inteligentním telefonu klepněte na **Najít moje hodinky**.

- **Start:** Zjistěte, kde vaše hodinky Watch právě jsou. Další informace naleznete v části [Najít moje hodinky](#) Aplikace a funkce.
- **Nastavit zabezpečení:**
  - **Zamknout hodinky:** Můžete si vzdáleně zamknout hodinky Watch a zabránit tak neoprávněnému přístupu. Tuto funkci lze použít, když máte inteligentní telefon připojený k hodinkám Watch pomocí Bluetooth nebo vzdáleného připojení. Když jsou vaše hodinky Watch zamknuté, můžete je ručně odemknout zadáním předem nastaveného kódu PIN nebo je automaticky odemknete připojením svého telefonu k hodinkám Watch prostřednictvím Bluetooth.
  - **Resetovat hodinky:** Vzdáleně vymažte všechny osobní údaje uložené v hodinkách Watch. Po resetování hodinek Watch nemůžete informace obnovit ani použít funkci Najít mé hodinky, proto se doporučuje data nejprve bezpečně zálohovat klepnutím na **Záloha dat**.

## Tipy a uživatelská příručka

Otevřete si základní operace hodinek Watch a uživatelskou příručku. Prostřednictvím mobilní sítě můžete po její aktivaci v hodinkách Watch také používat různé další služby.

Na obrazovce aplikace Galaxy Wearable v inteligentním telefonu klepněte na **Tipy a uživatelská příručka**.

## Obchod

Stáhněte si aplikace a prohlédněte si ciferníky, které se budou pro vaše hodinky Watch používat.



Na obrazovce aplikace Galaxy Wearable v inteligentním telefonu klepněte na **Obchod**.

# Upozornění ohledně používání

## Opatření pro používání zařízení

Při používání zařízení si přečtěte tuto příručku, ve které se dozvíte informace o bezpečném a správném používání zařízení.

- Popis je založen na výchozím nastavení zařízení.
- Některý obsah se může od vašeho zařízení lišit v závislosti na oblasti, poskytovateli služeb, specifikacích modelu nebo softwaru zařízení.
- Při používání některých aplikací nebo funkcí může zařízení vyžadovat připojení k Wi-Fi nebo mobilní síti.
- Obsah (obsah s vysokou kvalitou), který vyžaduje vysoký výkon procesoru a paměti RAM, ovlivní celkový výkon zařízení. Aplikace související s obsahem nemusí v závislosti na technických údajích zařízení a prostředí, ve kterém se používají, správně pracovat.
- Společnost Samsung neodpovídá za problémy s výkonem způsobené aplikacemi od jiných dodavatelů než společnosti Samsung.
- Společnost Samsung neodpovídá za problémy spojené s výkonem nebo za nekompatibilitu způsobenou úpravou nastavení registru či změnou softwaru operačního systému. Pokus o přizpůsobení operačního systému může vést k chybné funkčnosti zařízení nebo aplikací.
- Software, zvukové zdroje, tapety, obrázky a další média dodávaná k tomuto zařízení mohou být na základě licence používána pouze v omezené míře. Stažení a používání těchto materiálů pro komerční či jiné účely představuje porušení zákonů o autorských právech. Za nezákonné používání médií jsou odpovědní výhradně uživatelé.
- Datové služby, jako je zasílání zpráv, nahrávání a stahování, automatická synchronizace, nebo využívání služeb určování polohy, mohou být v závislosti na datovém tarifu dále zpoplatněny. U přenosů velkého množství dat je doporučeno používat funkci Wi-Fi.
- Původní aplikace dodané spolu se zařízením mohou být aktualizovány a jejich podpora může být ukončena bez předchozího upozornění.
- Operační systém těchto hodinek je jiný než u některých předchozích sérií Galaxy Watch, a nemůžete proto používat dříve zakoupený obsah z důvodů potíží s kompatibilitou.
- Specifikace modelu a podporované služby se mohou lišit podle oblasti.

- Úpravy operačního systému zařízení nebo instalace softwaru z neoficiálních zdrojů mohou způsobit poruchy zařízení a poškození nebo ztrátu dat. Tyto činnosti představují porušení licenční smlouvy společnosti Samsung a mají za následek ztrátu záruky.
- V závislosti na výrobci a modelu inteligentního telefonu připojeného k hodinkám Watch mohou některé funkce fungovat jinak, než popisuje tato příručka.
- Dotykový displej můžete zobrazit jasně i v silném venkovním světle automatickým nastavováním rozsahu kontrastu na základě okolního prostředí. S ohledem na povahu produktu může mít zobrazení nehybné grafiky po delší dobu za následek vypálení obrazu na obrazovce nebo objevování „duchů“.
  - Doporučujeme na dotykovém displeji nebo na jeho částech nezobrazovat nehybnou grafiku po delší dobu a vypínat dotykový displej, když zařízení nepoužíváte.
  - Můžete nastavit, aby se dotykový displej vypínal automaticky, pokud jej nebudete používat. Na obrazovce Aplikace hodinek Watch klepněte na  (**Nastavení**) → **Displej** → **Časový limit disp.** a potom vyberte, jak dlouho má zařízení čekat, než se dotykový displej vypne.
  - Chcete-li nastavit, aby dotykový displej automaticky přizpůsoboval svůj jas podle okolního prostředí, na obrazovce Aplikace hodinek Watch klepněte na  (**Nastavení**) → **Displej** a pak na **Automatický jas** pro aktivaci této funkce.
- V závislosti na oblasti a modelu musí některá zařízení získat osvědčení Federální komise pro telekomunikace (FCC).

Má-li vaše zařízení osvědčení FCC, můžete zobrazit ID FCC hodinek Watch. Chcete-li zobrazit FCC ID, na obrazovce Aplikace hodinek Watch klepněte na  (**Nastavení**) → **O hodinkách** → **Informace o stavu**. Pokud vaše zařízení nemá FCC ID, znamená to, že nebylo schváleno pro prodej v USA a jejich teritoriích a že může být do USA převezeno pouze pro osobní používání majitelem.

- Zařízení obsahuje magnety. Uchovávejte je mimo dosah kreditních karet, implantovaných zdravotnických prostředků a dalších zařízení, která mohou být ovlivněna magnety. V případě zdravotnických prostředků udržujte zařízení ve vzdálenosti větší než 15 cm. Pokud máte podezření na rušení zdravotnického prostředku, přestaňte zařízení používat a poraďte se s lékařem nebo výrobcem zdravotnického prostředku.

## Ikony v pokynech



**Výstraha:** situace, které by mohly způsobit zranění vás nebo jiných osob



**Upozornění:** situace, které by mohly způsobit poškození zařízení nebo jiného přístroje



**Upozornění:** poznámky, rady nebo dodatečné informace

## Poznámky k obsahu balení a příslušenství

Informace o obsahu balení naleznete v průvodci rychlým spuštěním.

- Položky dodávané s hodinkami Watch a dostupné příslušenství se mohou lišit podle oblasti nebo poskytovatele služeb.
- Dodávané položky jsou určeny pouze pro tyto hodinky Watch a s jinými zařízeními nemusí být kompatibilní.
- Vzhled a specifikace se mohou bez předchozího upozornění změnit.
- Dodatečné příslušenství můžete zakoupit u místního prodejce výrobků Samsung. Před zakoupením se ujistěte, že jsou s hodinkami Watch kompatibilní.
- Kromě hodinek Watch, nemusí mít některé příslušenství stejnou certifikaci odolnosti vůči vodě a prachu.
- Používejte pouze příslušenství schválené společností Samsung. Použití neschváleného příslušenství může způsobit problémy s výkonem a poruchy, na které se nevztahuje záruka.
- Dostupnost veškerého příslušenství se může změnit a je závislá výhradně na společnostech, které je vyrábějí. Další informace o dostupném příslušenství naleznete na webu společnosti Samsung.



## Údržba odolnosti zařízení vůči vodě a prachu

- Toto zařízení je odolné vůči vodě a prachu a splňuje níže uvedené mezinárodní normy.
  - Certifikace klasifikace odolnosti vůči vodě 5ATM: Byla testována ponořením zařízení do hloubky 50 m ve sladké vodě na dobu 10 minut, přičemž bylo ponecháno v klidu bez jakéhokoli pohybu, aby byly splněny požadavky normy ISO 22810:2010.
  - Certifikace klasifikace odolnosti vůči vodě IPX8: Byla testována ponořením zařízení do hloubky 1,5 m ve sladké vodě na dobu 30 minut, přičemž bylo ponecháno v klidu bez jakéhokoli pohybu, aby byly splněny požadavky normy IEC 60529.
  - Certifikace klasifikace odolnosti vůči prachu IP6X: Byla testována tak, aby byly splněny požadavky normy IEC 60529.
- Toto zařízení můžete používat při cvičení, při mytí rukou nebo za deštivého dne.
- Toto zařízení můžete používat při plavání v bazénu nebo v moři, pokud to není ve velké hloubce.
- Voděodolnost vašeho zařízení Galaxy není trvalá a může se postupem času snižovat. Doporučujeme, abyste jednou za rok nechali ověřit voděodolnost vašeho zařízení Galaxy v servisním centru společnosti Samsung nebo v autorizovaném servisním centru.
- Aby si zařízení odolnost vůči vodě a prachu uchovalo, musíte dodržovat níže uvedené pokyny.
  - Po plavání a než voda z bazénu nebo mořská voda vyschne, opláchněte zařízení sladkou vodou a důkladně jej osušte měkkým čistým hadříkem, abyste zachovali jeho voděodolnost. Voděodolnost mohou ovlivnit dezinfekční prostředky v bazénové vodě nebo sůl v mořské vodě.
  - Pokud se zařízení dostane do styku s jinou tekutinou než sladkou vodou, například kávou, nápoji, mýdlovou vodou, olejem, parfémem, opalovacím krémem, dezinfekčním prostředkem na ruce nebo chemickými přípravky, jako je kosmetika, opláchněte zařízení sladkou vodou a důkladně jej osušte měkkým, čistým hadříkem, abyste zachovali jeho voděodolnost.

- Když máte zařízení na sobě, nezůstávejte pod vodou, nešnorchlujte, nepotápějte se ani se nevěnujte vodním sportům, jako je vodní lyžování nebo surfování, a neplavte v rychle se pohybující vodě, například v řece. Rovněž jej nevystavujte vysokotlakým čisticím strojům nebo podobným věcem. Došlo by tak k prudkému zvýšení tlaku vody, což by mohlo způsobit změnu voděodolnosti garantované naší společností.
- Pokud je zařízení vystaveno nárazu nebo poškozeno, může být jeho odolnost vůči vodě a prachu ohrožena.
- Zařízení nerozebírejte bez odborného vedení.
- Pokud zařízení sušíte přístrojem vypouštějícím horký vzduch, například vysoušečem vlasů, nebo pokud zařízení používáte v horkém prostředí, například v sauně, mohlo by dojít k narušení voděodolnosti v důsledku prudké změny teploty vzduchu nebo vody.

## Opatření při přehřívání

Pokud během používání zařízení pociťujete nepříjemné pocity kvůli přehřívání, přestaňte je okamžitě používat a sejměte je ze zápěstí.

Aby se předešlo problémům, jako je porucha zařízení, podráždění či poranění pokožky a nadměrná spotřeba energie z baterie, zobrazí se na zařízení varování, jakmile teplota zařízení dosáhne určité teploty. Když se objeví počáteční varování, budou zakázány všechny funkce, dokud zařízení nevychladne na stanovenou teplotu. Nicméně, na LTE modelu zůstává povolena funkce tísňového volání.

Pokud se bude teplota zařízení nadále zvyšovat, objeví se druhé varování. V tuto chvíli se zařízení vypne. Nepoužívejte zařízení, dokud nevychladne na stanovenou teplotu. Pokud používáte LTE model, funkce tísňového volání, které bylo předtím zahájeno, zůstane aktivní dokud hovor neukončíte, i přestože se objeví druhá výstraha.

## Čištění a správa hodinek Watch

Pomocí bodů níže zajistíte, aby vaše hodinky Watch správně fungovaly a zachovaly si svůj vzhled. Pokud byste se jimi neřídili, mohlo by dojít k poškození hodinek Watch a k podráždění pokožky.

- Před čištěním hodinky Watch vypněte a odstraňte pásek.
- Dbejte na to, aby nebylo zařízení vystaveno prachu, potu, inkoustu, oleji a chemickým produktům, jako jsou kosmetické přípravky, antibakteriální spreje, prostředky na čištění rukou, mycí prostředky a insekticidy. Mohlo by dojít k poškození vnějších i vnitřních částí hodinek Watch nebo ke zhoršení jejich výkonu. Pokud dojde k vystavení hodinek Watch některým z výše uvedených látek, očistěte je měkkým nežmolujícím hadříkem.
- Při čištění hodinek Watch nepoužívejte mýdlo, mycí prostředky, brusné materiály ani stlačený vzduch, nečistěte je ultrazvukem ani vnějšími zdroji tepla. Mohlo by dojít k poškození hodinek Watch. Mýdlo, mycí prostředky, desinfekce na ruce nebo čisticí prostředky, které by ulpěly na hodinkách Watch, by mohly způsobit podráždění pokožky.
- Když budete odstraňovat opalovací krém, krém nebo olej, použijte mycí prostředek bez obsahu mýdla, potom hodinky Watch opláchněte a důkladně osušte.



Dostupnost pásků se může lišit v závislosti na oblasti nebo poskytovateli služeb. Pásek řádně čistěte a provádějte jeho údržbu.

## Budte opatrní, pokud jste na nějaké materiály hodinek Watch alergičtí

- Společnost Samsung prováděla testy škodlivých materiálů obsažených v hodinkách Watch prostřednictvím interních i externích certifikačních autorit, a to včetně testování materiálů, které přicházejí do kontaktu s pokožkou, testu toxického působení na pokožku a testu nošení hodinek Watch.
- Hodinky Watch obsahují nikl. Pokud máte přecitlivělou pokožku nebo pokud trpíte alergií na některý materiál obsažený v hodinkách Watch, proveďte potřebná opatření.
  - **Nikl:** Hodinky Watch obsahují malé množství niklu, které je pod referenčním množstvím omezeným evropskou směrnicí REACH. Nebudete vystaveni působení niklu uvnitř hodinek Watch, protože splnily mezinárodní certifikovaný test. Pokud však jste citliví na nikl, budte při používání hodinek Watch opatrní.
- K výrobě hodinek Watch byly použity pouze materiály sledované americkou Komisí pro bezpečnosti produktů (Consumer Product Safety Commission, CPSC), předpisy evropských zemí a dalšími mezinárodními normami.
- Další informace o tom, jak společnost Samsung zachází s chemikáliemi, naleznete na webu společnosti Samsung (<https://www.samsung.com/uk/aboutsamsung/sustainability/environment/>, <https://www.samsung.com/au/support/newsalert/119791/>).

# Dodatek

## Řešení problémů

Než budete kontaktovat servisní centrum Samsung nebo autorizované servisní centrum, zkuste nejprve použít následující řešení. Některé situace se nemusejí týkat vašich hodinek Watch.

Všechny problémy, na které narazíte během požívání zařízení, můžete vyřešit pomocí služby Samsung Members.

### Na panelu rychlého spuštění se zobrazují síťové nebo servisní chybové zprávy

- Pokud se nacházíte v oblasti se slabým signálem nebo nedostatečným příjmem, můžete signál ztratit. Přesuňte se do jiné oblasti a zkuste to znovu. Během přesunu se mohou zobrazovat opakovaně chybové zprávy.
- Bez předplatného nelze získat přístup k některým možnostem. Další informace získáte od svého poskytovatele služeb.

### Hodinky Watch se nezapnou

Pokud je baterie zcela vybitá, hodinky Watch se nezapnou. Před zapnutím hodinek Watch baterii úplně nabijte.

### Dotykový displej reaguje pomalu nebo nesprávně

- Pokud na dotykový displej nasadíte ochranu obrazovky nebo volitelné příslušenství, nemusí dotykový displej fungovat správně.
- Pokud máte rukavice, pokud se dotykového displeje dotýkáte špinavými rukama nebo pokud klepnete na displej ostrým předmětem nebo nehtem, nemusí dotykový displej fungovat správně.
- Vlhké prostředí nebo styk s vodou může způsobit poruchu dotykového displeje.
- Restartujte hodinky Watch a vymažte všechny dočasné softwarové chyby.
- Ujistěte se, že je software hodinek Watch aktualizován na nejnovější verzi.
- Bude-li displej poškrábaný či poškozený, navštivte servisní centrum Samsung nebo autorizované servisní centrum.

## Hodinky Watch zamrzají nebo obsahují chyby

Zkuste následující řešení. Nepodaří-li se problém vyřešit, kontaktujte servisní centrum Samsung nebo autorizované servisní centrum.

### Restartování hodinek Watch

Pokud hodinky Watch zamrznou nebo se zasekávají, může být nezbytné zavřít všechny aplikace nebo hodinky Watch vypnout a znovu zapnout.

### Nucený restart

Pokud hodinky Watch zamrzly a neodpovídají, stiskněte zároveň tlačítko Domů a tlačítko Zpět a podržte je déle než 7 sekund, abyste zařízení restartovali.

### Resetování hodinek Watch

Pokud se pomocí způsobů uvedených výše nepodaří problém vyřešit, proveďte obnovení do továrního nastavení.

Na obrazovce Aplikace klepněte na položku  (Nastavení) → **Obecné** → **Obnovit** → **Obnovit**. Na inteligentním telefonu spusťte aplikaci **Galaxy Wearable** a klepněte na položku **Nastavení hodinek** → **Obecné** → **Vynulovat** → **Vynulovat**. Před provedením obnovení továrního nastavení si nezapomeňte zálohovat všechna důležitá data uložená v hodinkách Watch.

## Jiné zařízení Bluetooth nemůže najít vaše hodinky Watch

- Ujistěte se, že je bezdrátová funkce Bluetooth ve vašich hodinkách Watch aktivní.
- Resetujte hodinky Watch a zkuste to znovu.
- Ujistěte se, že se vaše hodinky Watch a druhé zařízení Bluetooth nacházejí v dosahu připojení Bluetooth (10 m). Vzdálenost se může lišit v závislosti na prostředí, ve kterém zařízení používáte.

Pokud výše uvedené tipy problém nevyřeší, kontaktujte servisní centrum Samsung nebo autorizované servisní centrum.

## Připojení Bluetooth není navázáno, nebo jsou vaše zařízení hodinky Watch a inteligentní telefon odpojena

- Ověřte, zda je aktivní funkce Bluetooth na obou zařízeních.
- Ujistěte se, že mezi zařízeními nejsou žádné překážky, jako například stěny nebo elektrická zařízení.
- Ujistěte se, že je ve vašem inteligentním telefonu nainstalovaná nejnovější verze aplikace Galaxy Wearable. Bude-li to nutné, aktualizujte aplikaci Galaxy Wearable na nejnovější verzi.
- Ujistěte se, že se vaše hodinky Watch a druhé zařízení Bluetooth nacházejí v dosahu připojení Bluetooth (10 m). Vzdálenost se může lišit v závislosti na prostředí, ve kterém zařízení používáte.
- Restartujte obě zařízení a v inteligentním telefonu znovu spusťte aplikaci **Galaxy Wearable**.

## Hovory nejsou spojovány

- Ověřte, zda jsou vaše hodinky Watch připojeny k inteligentnímu telefonu pomocí Bluetooth.
- Ověřte, zda mají váš mobilní telefon a hodinky Watch přístup ke správné mobilní síti.
- Ověřte, zda jste v mobilním telefonu nenastavili blokování telefonního čísla, které vytáčíte.
- Ověřte, zda jste v telefonu nenastavili blokování příchozího telefonního čísla.
- Zkontrolujte, zda není aktivován režim nerušit, noční režim nebo režim kino. Pokud je aktivní jeden z těchto režimů, příchozí hovory budou ztlumeny a displej se při jejich přijímání nezapne. Klepněte na obrazovku nebo stiskněte tlačítko, abyste zapnuli displej a zkontrolovali příchozí hovor.

## Ostatní vás během hovoru neslyší

- Ujistěte se, že nezakrýváte vestavěný mikrofon.
- Ujistěte se, že se mikrofon nachází v blízkosti vašich úst.
- Pokud používáte sluchátka s funkcí Bluetooth, ujistěte se, že jsou správně připojena.

## Během hovoru je slyšet ozvěna

Upravte hlasitost nebo přejděte do jiné oblasti.

## Mobilní síť nebo síť Internet se často odpojuje nebo je nedostatečná kvalita zvuku

- Ujistěte se, že neblokujete interní anténu hodinek Watch.
- Pokud se nacházíte v oblasti se slabým signálem nebo nedostatečným příjmem, můžete signál ztratit. Může docházet k problémům s konektivitou vlivem problémů se základní stanicí poskytovatele služeb. Přesuňte se do jiné oblasti a zkuste to znovu.
- Pokud používáte zařízení za jízdy, mohou se bezdrátové sítě odpojit vlivem problémů se sítí poskytovatele služeb.

## Baterie se nenabíjí správně (pro nabíječky schválené společností Samsung)

- Ověřte, že jsou hodinky Watch správně připojeny k bezdrátové nabíječce.
- Navštivte servisní centrum Samsung nebo autorizované servisní centrum a nechte si vyměnit baterii.

## Baterie se vybíjí rychleji než po zakoupení

- Pokud vystavíte hodinky Watch nebo baterii velmi vysokým nebo nízkým teplotám, může dojít k omezení využitelné kapacity.
- Spotřeba energie z baterie se při používání aplikací zvyšuje.
- Baterie je spotřební zboží a její užitečná kapacita s postupem času klesá.

## Vaše hodinky Watch jsou na dotyk horké

Při používání aplikací, které vyžadují více energie, nebo při používání aplikací v hodinkách Watch po delší dobu mohou být hodinky Watch na dotyk horké. To je normální a nemělo by to mít žádný vliv na životnost ani výkon vašich hodinek Watch.

Pokud se hodinky Watch přehřívají nebo pokud budou po delší dobu na dotyk horké, chvíli je nepoužívejte. Pokud se hodinky Watch budou i nadále přehřívát, kontaktujte servisní centrum Samsung nebo autorizované servisní centrum.



## Vaše hodinky Watch nemohou najít vaši aktuální polohu

Hodinky Watch používají údaje o poloze vašeho inteligentního telefonu. Signály GPS mohou být blokovány překážkami, například stěnami domu. Nastavte si ho na použití sítě Wi-Fi nebo mobilní sítě k vyhledání vaší aktuální polohy.

## Došlo ke ztrátě dat uložených v hodinkách Watch

Vždy vytvářejte záložní kopie všech důležitých dat uložených v hodinkách Watch. V opačném případě nebude možné v případě poškození nebo ztráty data obnovit. Společnost Samsung nenese odpovědnost za ztrátu dat uložených v hodinkách Watch.

## Po celém obvodu pouzdra hodinek Watch se objevila úzká mezera

- Tato mezera je nezbytný konstrukční prvek protože může docházet k lehkým otřesům nebo vibracím součástí.
- Časem může tření mezi součástmi způsobit, že se tato mezera mírně rozšíří.

## V úložišti hodinek Watch není dostatek místa

Odstraňte nepoužívané aplikace a soubory, abyste si úložiště uvolnili.

## Vyjmutí baterie

- **Za účelem vyjmutí baterie se obraťte na autorizované servisní centrum. Pokyny pro vyjmutí baterie naleznete na adrese [www.samsung.com/global/ecodesign\\_energy](http://www.samsung.com/global/ecodesign_energy).**
- Pro svou bezpečnost se **nepokoušejte vyjmout** baterii sami. Pokud by nebyla baterie správně vyjmuta, mohlo by dojít k poškození baterie a zařízení, k poranění osob a/nebo by zařízení mohlo přestat být bezpečné.
- Společnost Samsung nenese zodpovědnost za případné škody nebo ztráty (na základě smlouvy nebo občanskoprávního deliktu včetně nedbalosti), které by mohly pramenit z nedodržování přesného znění těchto varování a pokynů, kromě úmrtí nebo poranění osob způsobených nedbalostí společnosti Samsung.

## Copyright

Copyright © 2022 Samsung Electronics Co., Ltd.

Tato příručka je chráněna mezinárodními zákony o autorských právech.

Žádná část této příručky nesmí být reprodukována, šířena, překládána nebo předávána žádnou formou nebo způsobem, elektronicky ani mechanicky, včetně fotokopíí, natáčení ani žádnými jinými systémy pro ukládání.

## Ochranné známky

- SAMSUNG a logo SAMSUNG jsou registrované ochranné známky společnosti Samsung Electronics Co., Ltd.
- Bluetooth<sup>®</sup> je registrovaná ochranná známka společnosti Bluetooth SIG, Inc. na celém světě.
- Wi-Fi<sup>®</sup>, Wi-Fi Direct<sup>™</sup>, Wi-Fi CERTIFIED<sup>™</sup> a logo Wi-Fi jsou registrované obchodní známky společnosti Wi-Fi Alliance.
- Všechny ostatní ochranné známky a autorská práva jsou majetkem příslušných vlastníků.