

NÁVOD K OBSLUZE

Bezpečnost a reference

(Televizor LED*)

* Televizor LED LG používá obrazovku LCD s podsvětlenými diodami LED.
Před uvedením televizoru do provozu si pečlivě prostudujte tento návod a uložte jej pro budoucí potřebu.

24TQ510S 27TQ615S
24TQ520S 27TQ625S

OBSAH

BEZPEČNOSTNÍ OPATŘENÍ	3
LICENCE	7
INFORMAČNÍ UPOZORNĚNÍ K SOFTWARE S OTEVŘENÝM ZDROJOVÝM KÓDEM	7
PŘÍPRAVA	7
DOKUPUJE SE ZVLÁŠTĚ	8
ZVEDÁNÍ A PŘEMÍSTĚNÍ TELEVIZORU	8
INSTALACE TELEVIZORU	9
POUŽÍVÁNÍ TLAČÍTKA	9
UMÍSTĚNÍ MONITORU NA STOLEK	10
MONTÁŽ NA STĚNU	11
PŘIPOJENÍ (UPOZORNĚNÍ)	12
DÁLKOVÝ OVLADAČ	13
UŽIVATELSKÁ PŘÍRUČKA	14
ÚDRŽBA	15
ODSTRAŇOVÁNÍ POTÍŽÍ	15
TECHNICKÉ ÚDAJE	16

BEZPEČNOSTNÍ OPATŘENÍ

Před použitím produktu si důkladně přečtěte tyto bezpečnostní pokyny.

VAROVÁNÍ

Pokud budete tuto varovnou zprávu ignorovat, může dojít k vážnému zranění, neštěstí či úmrtí.

UPOZORNĚNÍ

Pokud budete toto upozornění ignorovat, mohlo by dojít k lehkým zraněním nebo k poškození produktu.

Bezpečnostní opatření týkající se instalace produktu

VAROVÁNÍ

- Nenechávejte přístroj u zdrojů tepla, jako jsou například elektrická topná tělesa.
 - ▶ mohlo by dojít k elektrickému šoku, požáru, poruše nebo deformaci.
- Dbejte na to, aby byly vinylové obaly a také materiál proti vlhkosti, který je součástí balení, mimo dosah dětí.
 - ▶ materiál zabráňující průniku vlhkosti je škodlivý, zabraňte jeho požití. Pokud by došlo k náhodnému požití, vyvolejte zvracení a navštivte nejbližší nemocnici. Vinylové obaly mohou způsobit zadušení. Uchovávejte je proto mimo dosah dětí.
- Nepokládejte na produkt těžké objekty ani na něj nesedejte.
 - ▶ pokud by produkt spadl na zem, mohli byste se zranit. Zvláštní pozornost je třeba z tohoto hlediska věnovat dětem.
- Nenechávejte napájecí nebo signálový kabel ležet na místě, přes které se chodí.
 - ▶ procházející osoba by o něj mohla zakopnout a způsobit elektrický šok, požár, poškození produktu nebo zranění.

- Produkt nainstalujte na uklizeném a suchém místě.
 - ▶ prach nebo vlhko by mohly zapříčinit elektrický šok, požár nebo poškození produktu.
- Pokud z produktu ucítíte kouř či jiný zápach nebo pokud uslyšíte neobvyklé zvuky, odpojte napájecí kabel ze zásuvky a obraťte se na servisní středisko.
 - ▶ pokud byste produkt dále používali a nepodnikli příslušná opatření, mohlo by dojít k elektrickému šoku nebo požáru.
- Pokud produkt upadl na zem nebo je poškozen jeho kryt, vypněte produkt a odpojte napájecí kabel.
 - ▶ Pokud byste produkt dále používali a nepodnikli příslušná opatření, mohlo by dojít k elektrickému šoku nebo požáru. Obráťte se na servisní středisko.
- Zabraňte upuštění předmětů na produkt a chraňte jej před poškozením. Neházejte na obrazovku hračky ani žádné jiné předměty.
 - ▶ může dojít ke zranění člověka, problému s produktem a poškození monitoru.
- Dávejte pozor, aby produkt při připojování k externímu zařízení nespadol.
 - ▶ může tím být způsobeno poranění nebo poškození produktu.
- Při připojení herního zařízení udržujte vzdálenost od obrazovky, která je čtyřikrát větší než úhlopříčka obrazovky.
 - ▶ pokud produkt spadne kvůli krátkému kabelu, může způsobit poranění nebo se může poškodit.
- Pokud není produkt používán, vypněte napájení protože ponechání nehybného obrazu na obrazovce po delší dobu může způsobit vypálení obrazu a poškození obrazovky. Chcete-li produkt používat delší dobu, používejte spořič obrazovky nebo použijte funkci produktu zabráňující vypalování obrazu. Na vypálení a související potíže se u tohoto produktu nevztahuje záruka.
- Neinstalujte tento výrobek na stěnu, pokud by tam byl vystaven působení oleji nebo olejové mlhy.
 - ▶ To by mohlo výrobek poškodit a způsobit jeho pád.

UPOZORNĚNÍ

- Dbejte na to, aby nebyl blokován větrací otvor produktu. Nainstalujte produkt na místo s vhodnou šířkou (více než 100 mm od zdi).
 - ▶ pokud byste produkt nainstalovali příliš blízko zdi, mohlo by kvůli vnitřnímu přehřátí dojít k deformaci krytu nebo ke vzniku požáru.
- Ventilací otvory produktu nezakrývejte ubrusem nebo záclonou.
 - ▶ mohlo by dojít k deformaci produktu nebo vzniku požáru z důvodu přehřátí uvnitř produktu.
- Produkt nainstalujte na plochem místě s dobrou stabilitou, kde nehrozí, že by mohl spadnout na zem.
 - ▶ pokud by produkt spadl na zem, mohli byste se zranit nebo by mohlo dojít k poškození produktu.
- Produkt instalujte v prostředí, kde nedochází k elektromagnetickému rušení.
- Nevystavujte produkt přímému slunci.
 - ▶ mohlo by dojít k poškození produktu.
- Pokud instalujete produkt na místě, které neodpovídá doporučeným podmínkám, může dojít k vážnému poškození kvality obrazu, životnosti a vzhledu produktu. Před provedením instalace požádejte o pomoc společnost LG nebo kvalifikovaného montéra. Toto upozornění platí pro místo, kde se vyskytuje větší množství jemného prachu nebo olejové mlhy, kde se používají chemické látky, dochází k velkým teplotním výkyvům směrem vzhůru i dolů, je příliš vysoká vlhkost nebo je pravděpodobné nepřetržitě zapnutí přístroje po delší časové období (letišťe nebo vlakové stanice). Pokud toto upozornění neuposlechnete, dojde ke zrušení platnosti záruky.
- Neinstalujte produkt na místo se špatnou ventilací (např. na knihovnu či na skříň) nebo mimo budovy a neumísťte jej na podložky či koberce.
- Kromě toho jej neinstalujte na místa, kde se nacházejí vytápěcí objekty, např. světelné objekty.

Bezpečnostní opatření týkající se napájecího adaptéru a napájení

VAROVÁNÍ

- Pokud se dovnitř produktu (televizoru, monitoru, napájecího kabelu nebo napájecího adaptéru) dostane voda nebo cizorodé látky, okamžitě odpojte napájecí kabel a kontaktujte středisko služeb.
 - ▶ Jinak může dojít k požáru nebo úrazu elektrickým proudem z důvodu poškození produktu.
- Napájecí zástrčky ani napájecího adaptéru se nedotýkejte mokřými rukama. Pokud jsou kolíky zástrčky mokré nebo zaprášené, před použitím je otřete a osušte.
 - ▶ Jinak může dojít k požáru nebo úrazu elektrickým proudem.
- Napájecí kabel musí být úplně zasunutý do napájecího adaptéru.
 - ▶ Pokud není napájecí kabel úplně zasunutý, může nesprávné zapojení způsobit požár nebo úraz elektrickým proudem.
- Dbejte, abyste použili napájecí kabely a napájecí adaptéry dodané nebo schválené společností LG Electronics, Inc.
 - ▶ Použití neschválených produktů může způsobit požár nebo úraz elektrickým proudem.
- Při odpojování napájecího kabelu ho vždy držte za zástrčku. Napájecí kabel neohýbejte nadměrnou silou.
 - ▶ elektrické vedení by se mohlo poškodit a způsobit úraz elektrickým proudem nebo požár.
- Dávejte pozor, abyste na napájecí kabel nebo napájecí adaptér nestoupli ani na ně neumísťili těžké předměty (např. elektrické spotřebiče, oblečení apod.). Buďte opatrní, abyste napájecí kabel nebo napájecí adaptér nepoškodili ostrými předměty.
 - ▶ Poškozené napájecí kabely mohou způsobit požár nebo úraz elektrickým proudem.
- Napájecí kabel ani napájecí adaptér nikdy nerozebírejte, neopravujte ani neupravujte.
 - ▶ Mohlo by dojít k požáru nebo k úrazu elektrickým proudem.

- Napájecí kabel musí být připojen k uzemněné zásuvce.
 - ▶ mohlo by dojít ke zranění elektrickým proudem nebo ke zranění.
- Používejte pouze jmenovité napětí.
 - ▶ mohlo by dojít k poškození produktu nebo k usmrcení elektrickým proudem.
- Během bouřky se nikdy nedotýkejte napájecího ani signálového kabelu, protože může hrozit velké nebezpečí.
 - ▶ může dojít k úrazu elektrickým proudem.
- Nepřipojujte k jedné zásuvce více kabelů, elektrických zařízení nebo elektrických ohřívačů. Použijte záložní zdroj napájení s uzemněním navržený výhradně pro tento počítač.
 - ▶ z důvodu přehřátí by mohlo dojít ke vzniku požáru.
- Nedotýkejte se zástrčky mokřkýma rukama. Pokud jsou kolíky kabelu mokré nebo zaprášené, zcela otřete a osušte zástrčku.
 - ▶ vysoká vlhkost by mohla způsobit zranění elektrickým proudem.
- Pokud produkt nebudete delší dobu používat, odpojte od něj napájecí kabel.
 - ▶ vrstva prachu by mohla způsobit požár. Porušení izolace by mohlo zapříčinit probíjení elektřiny, elektrický šok nebo požár.
- Napájecí kabel řádně připojte.
 - ▶ pokud není napájecí kabel připojen řádně, může dojít ke vzniku požáru.
- Pokud je zástrčka kabelu připojena do zásuvky ve zdi, nevkládejte do konektoru napájecího kabelu žádné vodiče (například dráty). Rovněž se nedotýkejte napájecího kabelu ihned po zasunutí zástrčky do elektrické sítě.
 - ▶ mohlo by dojít ke zranění elektrickým proudem.
- Spojovací konektor se používá jako odpojovací zařízení.
- Zařízení musí být instalováno poblíž zásuvky, do které bude připojeno a která je snadno přístupná.
- Pokud je tato jednotka připojena k zásuvce střídavého proudu, není odpojena od zdroje střídavého proudu, ani když ji vypnete vypínačem.

UPOZORNĚNÍ

- Zásuvku, napájecí adaptér a kolíky zástrčky udržujte čisté od prachu apod.
 - ▶ Mohlo by dojít k požáru.
- Neodpojujte napájecí kabel, pokud je produkt v provozu.
 - ▶ elektrický šok může produkt poškodit.
- Používejte pouze napájecí kabel dodávaný s přístrojem. Pokud použijete jiný napájecí kabel, ujistěte se, že je certifikován pro platné národní standardy, pokud není poskytován dodavatelem. Je-li napájecí kabel jakkoli poškozený, obraťte se na výrobce nebo nejbližší autorizovaný servis a požádejte o výměnu.

Bezpečnostní opatření při přemísťování produktu

VAROVÁNÍ

- Zkontrolujte, zda je produkt vypnutý.
 - ▶ mohlo by dojít k usmrcení elektrickým proudem nebo k poškození produktu.
- Před přemístěním zkontrolujte, zda byly odpojeny všechny kabely.
 - ▶ mohlo by dojít k usmrcení elektrickým proudem nebo k poškození produktu.
- Ujistěte se, že panel směřuje dopředu a při přenášení jej držte oběma rukama. Pokud produkt upustíte, poškozený produkt může způsobit úraz elektrickým proudem nebo požár. Při opravě se obraťte na autorizované servisní středisko.
- Ujistěte se, že je produkt vypnutý, odpojený a že byly odebrány všechny kabely. Pro přenášení větších zařízení bude možná nutné použít 2 nebo více osob. Na přední panel zařízení netlačte.

UPOZORNĚNÍ

- Při přenášení produktu eliminujte možnost elektrického šoku.
 - ▶ mohlo by dojít k usmrcení elektrickým proudem nebo k poškození produktu.
- Nevyhazujte obal, ve kterém jste produkt zakoupili. Použijte jej při přemísťování produktu.

Bezpečnostní opatření při používání produktu

VAROVÁNÍ

- Sami produkt nerozebírejte, neopravujte ani neupravujte.
 - ▶ mohlo by dojít k požáru nebo elektrickému šoku.
 - ▶ v případě nutnosti provedení kontroly, kalibrace či opravy se obraťte na servisní středisko.
- Pokud bude monitor delší dobu bez dohledu, odpojte jej ze zásuvky.
- Nevystavujte produkt působení vody.
 - ▶ mohlo by dojít k požáru nebo elektrickému šoku.
- Zabraňte poškození nebo poškrábání přední části a bočních stran obrazovky kovovými předměty.
 - ▶ jinak může dojít k poškození obrazovky.
- Nevystavujte produkt vysokým teplotám a vlhkosti.

UPOZORNĚNÍ

- Neumísťujte ani neuskładňujte v blízkosti produktu hořlavé látky.
 - ▶ při neopatrném zacházení s hořlavými látkami hrozí nebezpečí výbuchu nebo požáru.
- Při čištění produktu nejdříve odpojte napájecí kabel a povrch čistěte jemně pomocí měkkého hadříku, abyste ho nepoškrábali. Nečistěte produkt pomocí navlhčeného hadříku, stříkáním vody nebo aplikací jiných tekutin přímo na produkt. Mohlo by dojít k úrazu elektrickým proudem. (Nepoužívejte chemikálie jako jsou benzín, ředidlo nebo alkohol.)
- Při sledování je vhodné dělat přestávky, abyste si chránili zrak.
- Udržujte produkt stále čistý.
- Při práci s produktem zaujměte pohodlnou a přirozenou pozici, abyste měli uvolněné svaly.
- Při delším používání produktu dělejte pravidelné přestávky.
- Netlačte silně na přední panel, a to ani rukou, ani žádnými ostrými předměty (například nehty, tužkou či perem). Dbejte na to, aby nedošlo k jeho poškrábání.
- Udržujte správnou vzdálenost od produktu.
 - ▶ při sledování příliš zblízka by mohlo dojít k poškození zraku.

- Podle uživatelské příručky nastavte odpovídající rozlišení a hodiny.
 - ▶ mohlo by dojít k poškození zraku.
- K čištění produktu použijte výhradně doporučený čistící prostředek. (Nepoužívejte benzín, ředidlo ani alkohol.)
 - ▶ mohlo by dojít ke zdeformování produktu.
- Nevystavujte přístroj kapající nebo stříkající vodě a neumísťujte předměty naplněné kapalinou, jako jsou vázy, šálky na nebo nad přístroj (např. na polici nad zařízením).
- Pro modely, které používají baterii, je toto zařízení vybaveno přenosnou baterií nebo akumulátorem. V případě výměny baterie za nesprávný typ hrozí nebezpečí požáru nebo výbuchu.
- Baterie by neměly být vystavovány vlivům nadměrného tepla. Například byste je neměli vystavovat přímému slunci, otevřenému ohni a působení elektrických topných těles.
- NEUMÍSŤUJTE nedobíjecí baterie do nabíječky.
- Delší používání sluchátek (sluchátek do uší) nebo poslech hlasité hudby mohou vést k poškození sluchu.
- Nastříkejte vodu na měkký hadřík dvakrát až čtyřikrát a očistěte přední rám. Čistěte pouze v jednom směru. Při použití příliš mokrého hadříku může dojít k poškození povrchu.

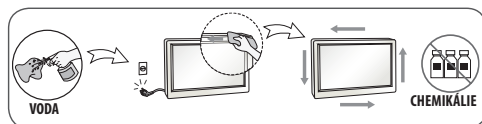

- V blízkosti monitoru nepoužívejte produkty s vysokým napětím. (např. elektrickou mucholapku)
 - ▶ Monitor nemusí fungovat správně v důsledku elektrického výboje.

Montáž na stěnu

- Neinstalujte produkt sami. Můžete se poranit nebo poškodit produkt. Obratete se na výrobce autorizovaného servisního technika.

LICENCE

U různých modelů se podporované licence mohou lišit. Další informace o licencích naleznete na webové stránce www.lg.com.



INFORMAČNÍ UPOZORNĚNÍ K SOFTWARE S OTEVŘENÝM ZDROJOVÝM KÓDEM

Chcete-li získat zdrojový kód pod licencemi GPL, LGPL, MPL a dalšími open source licencemi, pro které platí povinnost zveřejňovat zdrojový kód, který je součástí tohoto produktu, a získat přístup ke všem uvedeným licenčním podmínkám, oznámením o autorských právech a dalším příslušným dokumentům, navštivte stránky <https://opensource.lge.com>.

Společnost LG Electronics vám také poskytne otevřený zdrojový kód na disku CD-ROM za poplatek pokrývající náklady na distribuci (např. cenu média, poplatky za dopravu a manipulaci), a to na základě žádosti zasláné e-mailem na adresu opensource@lge.com.

Tato nabídka platí pro kohokoli, kdo obdrží tyto informace, a to po dobu tří let od naší poslední dodávky tohoto produktu.

PŘÍPRAVA

! POZNÁMKA

- Uvedený obrázek se může od vašeho televizoru lišit.
- Nabídka OSD (On Screen Display) vašeho televizoru se může mírně lišit od obrázků v této příručce.
- Dostupná menu a možnosti se mohou lišit od zdroje vstupu a modelu výrobku, který používáte.
- Do tohoto televizoru mohou být v budoucnu přidány nové funkce.
- Televizor může být za účelem úspory elektrické energie uveden do pohotovostního režimu. Pokud nebude televizor delší dobu používán, měl by být vypnut, což přispěje ke snížení spotřeby energie.
- Snížením úrovně jasu obrazu lze podstatně snížit množství energie spotřebované během používání, což přispěje ke snížení celkových provozních nákladů.
- Položky dodané se zařízením se mohou v závislosti na modelu lišit.
- Specifikace výrobku nebo obsah tohoto návodu se mohou z důvodu zlepšení funkcí výrobku změnit bez předchozího upozornění.
- Pro optimální připojení používejte kabely HDMI a zařízení USB s rámečkem, který má tloušťku menší než 10 mm a šířku menší než 18 mm. Pokud nelze kabel USB nebo paměťové zařízení USB připojit k portu USB televizoru, použijte prodlužovací kabel, který podporuje protokol USB 2.0.

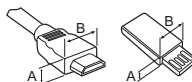

*A ≤ 10 mm

*B ≤ 18 mm

- Použijte certifikovaný kabel s logem HDMI. Pokud nepoužijete certifikovaný kabel HDMI, obrazovka nemusí zobrazovat nebo může dojít k chybě připojení.
- Doporučené typy kabelů HDMI
 - Ultra High-Speed HDMI®/™ kabel (3 m nebo méně)

⚠ UPOZORNĚNÍ

- Nepoužívejte jiné než schválené položky, jinak není zaručena bezpečnost a životnost výrobku.
- Záruka se nevztahuje na poškození a zranění způsobená neschválenými položkami.

DOKUPUJE SE ZVLÁŠŤ

U samostatně dokupovaných položek může v zájmu zlepšení kvality dojít bez předchozího upozornění k úpravám nebo změnám.

Toto zboží můžete zakoupit u svého prodejce. Tato zařízení fungují pouze s určitými modely.

Název nebo technické řešení modelu se může změnit z důvodu zdokonalení funkcí produktů nebo změny určitých okolností nebo uplatňovaných zásad ze strany výrobce.

Dálkový ovladač Magic

Zkontrolujte, zda model vašeho televizoru podporuje ve vlastnostech bezdrátového modulu funkci Bluetooth; zkontrolujte také, zda lze tento model použít s dálkovým ovladačem Magic.

ZVEDÁNÍ A PŘEMÍSTĚNÍ TELEVIZORU

Než přemístíte nebo zvednete televizor, prostudujte si následující pokyny, abyste zabránili jeho poškrábání nebo poškození a aby přeprava proběhla bezpečně bez ohledu na typ a velikost televizoru.

- Doporučuje se přemísťovat televizor v krabici nebo v obalovém materiálu, ve kterém byl televizor původně dodán.
- Než budete televizor přemísťovat nebo zvedat, odpojte napájecí kabel i všechny ostatní kabely.
- Když držíte televizor, měla by obrazovka směřovat dopředu, aby nedošlo k poškození.
- Uchopte pevně horní a dolní rám televizoru. Dbejte, abyste se nedotýkali průhledné části, reproduktoru nebo oblasti mřížky reproduktoru.

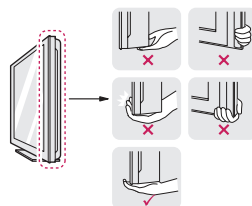

- Při přepravě televizor nevystavujte nárazům ani nadměrnému třesení.
- Při přepravě držte televizor ve vzpřímené poloze, nenatáčejte televizor na stranu ani jej nenaklánějte doleva nebo doprava.

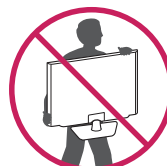

- Snažte se příliš netlačit, aby nedošlo k ohnutí šasi rámu a tím k poškození obrazovky.

⚠ UPOZORNĚNÍ

- Nikdy se nedotýkejte obrazovky, aby nedošlo k jejímu poškození.
- Nepřenášejte TV vzhůru nohama a nedržte ji za tělo stojanu (nebo základnu stojanu), protože by mohla spadnout a způsobit škodu nebo zranění.
- Při manipulaci s televizorem dejte pozor, abyste nepoškodili vyčnívající tlačítko ovladače. (V závislosti na modelu)

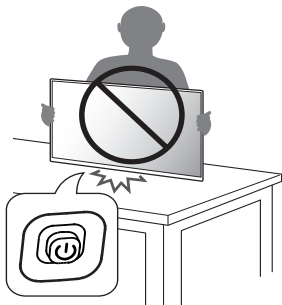

POUŽÍVÁNÍ TLAČÍTKA

- TV lze ovládat stisknutím tlačítka.
- Uvedený obrázek se může od vašeho televizoru lišit.

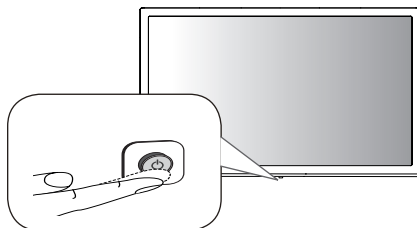





Základní funkce

	Zapnutí (Stiskněte) Vypnutí ¹ (Stiskněte a podržte) Ovládání nabídky (Stiskněte ²) Výběr nabídky (Stiskněte a podržte ³)
---	--

- 1 Všechny spuštěné aplikace budou ukončeny.
- 2 Pro navigaci v nabídce krátce stiskněte tlačítko, když je televizor zapnutý.
- 3 Tuto funkci můžete používat po zpřístupnění ovládání nabídky.

Úprava nastavení menu

Když je televizor zapnutý, stiskněte jednu tlačítko. Pomocí tlačítka můžete upravit položky nabídky.

	Vypnutí zařízení.
	Změna vstupního zdroje.
	Úprava úrovně hlasitosti.
	Procházení uloženými programy.

INSTALACE TELEVIZORU

⚠ UPOZORNĚNÍ

- Při připojování televizoru ke stojanu položte obrazovku lícem dolů na stůl nebo rovnou plochu opatřenou měkkou podložkou, abyste obrazovku chránili před poškrábáním.
- Při sestavování produktu nepoužívejte na závity šroubů cizí látky (oleje, maziva apod.). (Mohlo by to způsobit poškození produktu.)

❗ POZNÁMKA

- Před instalací televizoru do nástěnného držáku odstraňte stojan – použijte obrácený postup než při připojování stojanu.

UMÍSTĚNÍ MONITORU NA STOLEK

- Uvedený obrázek se může od vašeho televizoru lišit.
- 1 Zvedněte a nakloňte televizor do vzpřímené polohy na stolek.
 - Mezi televizorem a stěnou musí být volný prostor (minimálně 100 mm pro zajištění správného větrání).

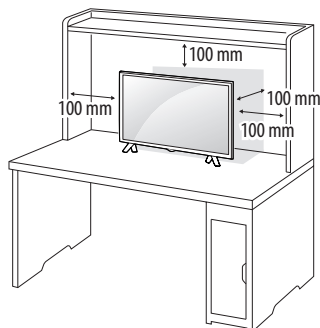

- 2 Připojte Adaptér AC-DC a napájecí kabel do elektrické zásuvky.

⚠ UPOZORNĚNÍ

- Neumísťujte televizor na zdroje tepla nebo do jejich blízkosti, aby nedošlo k požáru nebo jinému poškození.
- Před připojením napájecí zástrčky televizoru do zásuvky elektrické sítě na zdi zkontrolujte, zda je televizor připojen k adaptéru AC/DC.

Použití bezpečnostního systému Kensington (volitelný)

(Není k dispozici pro všechny modely.)

- Uvedený obrázek se může od vašeho televizoru lišit. Konektor bezpečnostního systému Kensington se nachází na zadní straně televizoru. Další informace o instalaci a používání naleznete v návodu přiloženém k bezpečnostnímu systému Kensington nebo na webové stránce <http://www.kensington.com>. Lankem bezpečnostního systému Kensington spojte televizor a stolec.

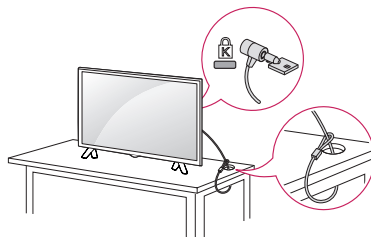

! POZNÁMKA

- Bezpečnostní systém Kensington je volitelné příslušenství. Doplnkové příslušenství můžete zakoupit ve většině obchodů s elektronikou.

MONTÁŽ NA STĚNU

Kvůli řádnému větrání zachovejte mezi jednotlivými stranami přístroje a zdi volný prostor minimálně 100 mm. Podrobné pokyny k instalaci můžete získat od prodejce. Viz také instalační příručka k doplňkovému držáku pro montáž na stěnu s možností náklonu.

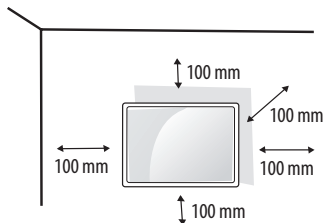

Pokud máte v úmyslu připevnit televizor na zeď, připevněte k jeho zadní straně propojovací mezičlánek pro montáž na stěnu (volitelné součásti).

Při instalaci televizoru pomocí propojovacího mezičlátku pro montáž na stěnu (volitelné součásti) je nutné jej připevnit pečlivě, aby nespádl.

- 1 Použijete-li nadstandardně dlouhý šroub, můžete jím poškodit vnitřní části televizoru.
- 2 Použijete-li nevhodný šroub, produkt jím může být poškozen a mohl by ze stojanu spadnout. Za takovou událost neodpovídá společnost LG Electronics.

Samostatně prodávaná položka (držák pro montáž na stěnu)

Model	24TQ510S 24TQ520S	27TQ615S 27TQ625S
Montáž na stěnu (A x B) (mm)	75 x 75	
		
Standardní šroub	M4 x L10	
Počet šroubů	4	
Držák pro montáž na stěnu (volitelné příslušenství)	LSW149	

⚠ UPOZORNĚNÍ

- Použijte pouze šrouby dodané v balení. (V závislosti na modelu)
- Před přemístěním nebo instalací televizoru nejprve odpojte napájecí kabel. Jinak může dojít k úrazu elektrickým proudem.
- Pokud instalujete televizor na strop nebo nakloněnou stěnu, může spadnout a způsobit vážné zranění.
- Použijte schválený držák pro montáž na stěnu od společnosti LG a obraťte se na místního prodejce nebo kvalifikované pracovníky.
- Šrouby neutahujte příliš velkou silou, jinak se televizor poškodí a záruka pozbude platnost.
- Použijte šrouby a nástěnné držáky, které vyhovují standardu VESA. Záruka se nevztahuje na poškození a zranění způsobená nesprávným použitím nebo nevhodným příslušenstvím.
- Délka šroubu od vnějšího povrchu zadního krytu by měla být méně než 8 mm.

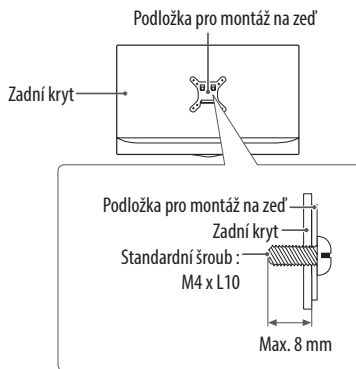

! POZNÁMKA

- Použijte šrouby uvedené ve specifikaci šroubů podle standardu VESA.
- Sada pro montáž na stěnu obsahuje návod na instalaci a potřebné součásti.
- Držák pro montáž na stěnu je doplňkové příslušenství. Doplňkové příslušenství si můžete zakoupit od místního prodejce.
- Délka šroubů se může lišit v závislosti na nástěnném úchytu. Dbejte, abyste použili správnou délku.
- Další informace naleznete v pokynech přiložených k nástěnnému držáku.

PŘIPOJENÍ (UPOZORNĚNÍ)

K televizoru lze připojit různá externí zařízení a přepínáním režimů vstupů volit určité externí zařízení. Další informace o připojování externích zařízení najdete v návodu konkrétního zařízení.

Dostupná externí zařízení jsou: Přehrávač Blu-ray, HD přijímače, DVD přehrávače, videorekordéry, audiosystémy, paměťová zařízení USB, počítače, herní zařízení a další externí zařízení.

! POZNÁMKA

- Připojení externích zařízení se může u různých modelů lišit.
- Externí zařízení lze připojovat k televizoru bez ohledu na pořadí televizního portu.
- Když nahráváte televizní pořad do rekordéru Blu-ray/DVD nebo videorekordéru, připojte vstupní kabel televizního signálu k televizoru prostřednictvím rekordéru DVD nebo videorekordéru. Další informace o nahrávání najdete v návodu k připojenému zařízení.
- Pokyny k používání externího zařízení naleznete v příslušném návodu k použití.
- Když k televizoru připojujete herní zařízení, použijte kabel dodaný společně s herním zařízením.
- V režimu PC může vznikat šum v souvislosti s rozlišením, svislým vzorem, kontrastem nebo jasem. Pokud vzniká šum, změňte vstup PC na jiné rozlišení, změňte obnovovací frekvenci na jinou hodnotu nebo upravte jas a kontrast v nabídce [Obraz], dokud se obraz nevyjasní.
- V režimu PC nemusí některá nastavení rozlišení fungovat správně v závislosti na grafické kartě.
- Při připojování ke kabelové síti LAN doporučujeme používat kabel kategorie 7 (CAT 7). (Pouze tehdy, je-li k dispozici port LAN.)
- Ethernet podporuje pouze standard 100 Base-T.

Připojení antény

Připojte televizor k nástěnné zásuvce antény pomocí kabelu RF (75 Ω). (Není poskytnuto)

- Jestliže budete používat více než 2 televizory, použijte rozdělovač signálu.
- Jestliže má obraz špatnou kvalitu, nainstalujte správným způsobem zesilovač signálu, aby se kvalita zlepšila.
- Pokud je kvalita obrazu s připojenou anténou špatná, zkuste anténu natočit správným směrem.
- Kabel antény a převaděč nejsou součástí dodávky.

Připojení satelitní antény

(Pouze modely pro satelitní příjem)

Připojte televizor k satelitní anténě prostřednictvím zásuvky pro satelitní příjem a satelitního kabelu RF (75 Ω).

Připojení modulu CI

(V závislosti na modelu)

Pro zobrazení kódovaných (placených) vysílání v režimu digitální televize.

- Zkontrolujte, zda je modul CI vložen do slotu COMMON INTERFACE portu se správnou orientací. Pokud modul není vložen správně, může dojít k poškození televizoru nebo slotu COMMON INTERFACE portu.
- Pokud televizor nemá obraz nebo zvuk při připojení modulu CI + CAM, kontaktujte provozovatele pozemního/ kabelového/ satelitního vysílání.

Další připojení

Připojte televizor k externím zařízením. Pro dosažení nejlepší kvality obrazu a zvuku propojte externí zařízení a televizor pomocí kabelu HDMI. Samostatný kabel není součástí dodávky.

- Port USB podporuje střídavý proud o velikosti 0,5 A. Potřebujete-li pro připojení k pevnému disku vyšší hodnotu elektrického proudu, použijte samostatný adaptér.

! POZNÁMKA

- Podporovaný formát HDMI Audio (V závislosti na modelu): Dolby Digital / Dolby Digital Plus (32 kHz / 44,1 kHz / 48 kHz), PCM (32 kHz / 44,1 kHz / 48 kHz / 96 kHz / 192 kHz)

DÁLKOVÝ OVLADAČ

Popisy v tomto návodu se týkají tlačítek dálkového ovladače.

Prostudujte si pozorně tento návod a používejte televizor správným způsobem.

Pokud chcete provést výměnu baterií, otevřete kryt baterie, vložte baterie (1,5 V AAA) tak, aby koncovky \oplus a \ominus odpovídaly štítku umístěnému uvnitř prostoru pro baterie, poté kryt baterií zavřete. Při vyjímání baterií proveďte stejný postup v opačném pořadí.

⚠ UPOZORNĚNÍ

- Nepoužívejte současně staré a nové baterie, jinak se dálkový ovladač může poškodit.

- Dálkové ovládání nebude určeno pro všechny trhy.

Dálkový ovladač musíte namířit na čidlo dálkového ovládání na televizoru.

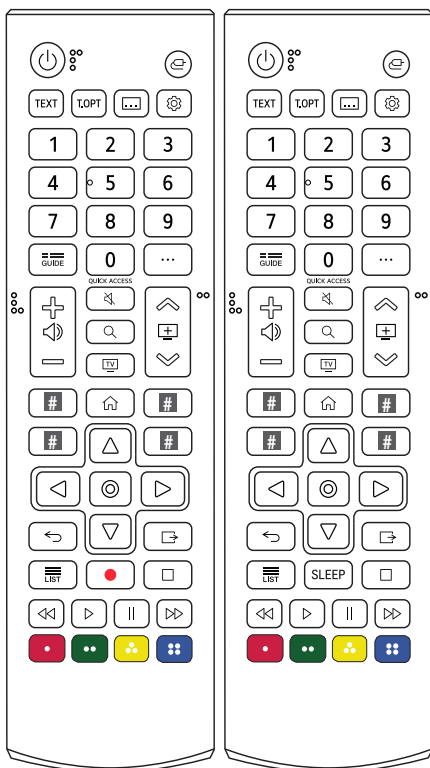

(Některá tlačítka a služby nemusí být k dispozici v závislosti na modelu nebo oblasti.)

1 Tlačítko je třeba stisknout a podržet na déle než 3 sekundy.

(Napájení) Zapne nebo vypne televizor.

(Vstupy) Změna vstupního zdroje.

TEXT, T.OPT (Tlačítka teletextu) Tato tlačítka se používají pro teletext.

(CC (skryté titulky) / TIT) V digitálním režimu zobrazí preferované titulky.

(R. Nastavení) Přístup k Rychlému nastavení.

Číselná tlačítka Slouží k zadávání čísel.

Přístup k nabídce [Rychlá nápověda].

GUIDE Zobrazí průvodce pořady.

... (Další akce) Zobrazení dalších funkcí dálkového ovladače.

QUICK ACCESS¹ Úprava funkce RYCHLÝ PŘÍSTUP.

- RYCHLÝ PŘÍSTUP je funkce, pomocí které můžete nastavit otevření zadané aplikace nebo TV vysílání přímo stisknutím a podržením tlačítek s čísly.

\oplus \ominus Úprava úrovně hlasitosti.

Procházení uloženými programy.

(Vypnout Zvuk) Vypnutí všech zvuků.

(Vypnout Zvuk)¹ Otevře nabídku [Dostupnost].

(Vyhledávání) Zkontrolujte doporučený obsah.

(Některé doporučené služby nemusí být v některých zemích k dispozici.)

Vyhledávejte obsah, jako jsou televizní programy, filmy a další videa, nebo vyhledávejte na internetu zadáním hledaných výrazů do pole vyhledávání.

TV Můžete sledovat televizi nebo LG Channels.

Tlačítka streamovacích služeb Připojení ke službě přenosu videa.

 **(DOMŮ)** Přístup k menu Domů.

 **(DOMŮ)**¹ Spustí naposledy použité aplikace.

Navigační tlačítka (nahoru/dolů/doleva/doprava)

Procházení nabídkami nebo možnostmi.

 **(OK)** Výběr menu nebo možnosti a potvrzení zadání.

 **(OK)**¹ Přístup k nabídce [Magic Explorer]. Při použití [TV program], [Nastavení], [Upozornění na sporty] nebo [Galerie umění] stiskněte a podržte v oblasti textu.

 **(Zpět)** Návrat na předchozí úroveň.

 **(Ukončit)** Vymaže veškerá zobrazení na obrazovce a přejde zpět ke sledování televizoru.

 Ovládací tlačítka pro mediální obsah.

 Přístup k uloženému seznamu programů.

SLEEP Nastaví časovač spánku.

 **(REC)** Zahájit nahrávání a zobrazit menu pro nahrávání.

Tento televizor nepodporuje funkci nahrávání.

 V některých nabídkách mají zvláštní funkce.

UŽIVATELSKÁ PŘÍRUČKA

Více informací o této TV najdete v UŽIVATELSKÉ PŘÍRUČCE, která je součástí tohoto produktu. (V závislosti na modelu)

- Otevření UŽIVATELSKÉ PŘÍRUČKY  →  → [Podpora] → [Uživatelská příručka]

ÚDRŽBA

Čištění televizoru

V zájmu co nejlepší funkčnosti a prodloužení životnosti televizor pravidelně čistěte.

- Nezapomeňte nejprve vypnout napájení a odpojit napájecí kabel i všechny ostatní kabely.
- Pokud je televizor delší dobu bez dohledu a nepoužívá se, odpojte napájecí kabel z elektrické zásuvky, abyste zamezili poškození bleskem nebo proudovým rázem.

Obrazovka, rámeček, kryt a stojan

Chcete-li odstranit prach nebo drobné znečištění, otřete povrch suchou, čistou a měkkou utěrkou.

Chcete-li odstranit silné znečištění, otřete povrch měkkou utěrkou navlhčenou v čisté vodě nebo v roztoku jemného saponátu. Ihned po očištění osušte povrch suchou utěrkou.

- Nikdy se nedotýkejte obrazovky, aby nedošlo k jejímu poškození.
- Netlačte na povrch obrazovky, nepřejíždějte po něm ani do něj neťukajte nehtem nebo ostrým předmětem, jinak mohou vzniknout škrábance a obraz bude zkreslený.
- Nepoužívejte chemické látky, které mohou výrobek poškodit.
- Na povrch nestříkejte tekutinu. Pokud se do televizoru dostane voda, může dojít k požáru, zranění elektrickým proudem nebo nesprávné funkci.

Napájecí kabel

Pravidelně odstraňujte prach nebo nečistotu nahromaděnou na napájecím kabelu.

Prevence „vypálení obrazu“ na obrazovce televizoru

- Pokud obrazovka televizoru dlouhou dobu zobrazuje statický obrázek, může se obrázek „obtisknout“ do obrazovky a trvale naruší obraz na obrazovce. Jedná se o tzv. „vypálení obrazu“, na které se nevztahuje záruka.
- Pokud je poměr stran televizoru dlouhou dobu nastaven na 4:3, může se na obrazovku vypálit obdélníková plocha.
- Nezobrazujte na obrazovce televizoru po dlouhou dobu (2 nebo více hodin u televizorů LCD) statický obraz, abyste předešli jeho vypálení.

ODSTRAŇOVÁNÍ POTÍŽÍ

Televizor nelze ovládat dálkovým ovladačem.

- Zkontrolujte čidlo dálkového ovladače a zkuste znovu.
- Zkontrolujte, zda se mezi výrobkem a dálkovým ovladačem nenachází překážka.
- Zkontrolujte stav baterií a zda jsou správně vloženy (⊕ na ⊕, ⊖ na ⊖).

Nezobrazuje se žádný obraz a není slyšet žádný zvuk.

- Zkontrolujte, zda je výrobek zapnutý.
- Zkontrolujte, zda je napájecí kabel připojen k elektrické zásuvce.
- Zkontrolujte, zda není vadná elektrická zásuvka – připojte do ní jiná zařízení.

Televizor se náhle vypne.

- Zkontrolujte nastavení napájení. Mohlo dojít k výpadku napájení.
- Zkontrolujte, zda je funkce automatického vypnutí aktivována v nastavenou dobu.
- Je-li televizor zapnutý, ale bez signálu, vypne se televizor automaticky po 15 minutách nečinnosti.

Při připojení k počítači (HDMI) není detekován žádný signál.

- Vypněte/zapněte televizor pomocí dálkového ovladače.
- Připojte kabel HDMI znovu.
- Zapněte televizor a restartuje počítač.

TECHNICKÉ ÚDAJE

Výše uvedené technické údaje výrobku se mohou za účelem zlepšení funkcí výrobku změnit bez předchozího upozornění.

Modely	Rozměry (Š x H x V) (mm)		Hmotnost (kg)		Příkon (Výchozí nastavení)	Napájecí napětí
	Se stojanem	Bez stojanu	Se stojanem	Bez stojanu		
24TQ510S	563,1 x 148,6 x 393,8	563,1 x 58 x 340,9	3,6	3,25	28 W	19 V --- 2,0 A
24TQ520S	563,1 x 150,1 x 367	563,1 x 58 x 340,9	3,3	3,25	28 W	19 V --- 2,0 A
27TQ615S	612 x 152,5 x 423,1	612 x 73,9 x 368,5	3,75	3,5	32 W	19 V --- 2,0 A
27TQ625S	612 x 150 x 394,8	612 x 73,9 x 368,5	3,55	3,5	32 W	19 V --- 2,0 A

Adaptér střídavého proudu (Závisí na zemi)	Výrobce: PI Model: AD2137S20, AD10530LF Výrobce: Honor Model: ADS-45FSQ-19 19040EPG-1, ADS-45SQ-19-3 19040E, ADS-45FSN-19 19040GPG
	Vstup: AC 100 – 240 V ~ 50/60 Hz Výstup: 19 V stejnosm. --- 2,1 A

Podmínky prostředí	Provozní teplota	0 °C až 40 °C
	Provozní vlhkost vzduchu	Méně než 80 %
	Teplota pro skladování	-20 °C až 60 °C
	Vlhkost pro skladování	Méně než 85 %

Specifikace vysílání

(Závisí na zemi)

	Digitální TV			Analogová TV
Televizní systém	DVB-S/S2 DVB-C DVB-T/T2			PAL/SECAM B/G/I/D/K, SECAM L
Programové pokrytí	DVB-S/S2	DVB-C	DVB-T/T2	46 až 862 Mhz
	950 až 2 150 Mhz	46 až 890 Mhz	VHF III: 174 až 230 Mhz UHF IV: 470 až 606 Mhz UHF V: 606 až 862 Mhz S pásmo II: 230 až 300 Mhz S pásmo III: 300 až 470 Mhz	
Maximální počet uložených programů	6 000	3 000		
Impedance externí antény	75 Ω			
Velikost modulu CI (Š x V x H)	100,0 mm x 55,0 mm x 5,0 mm			

ČESKY

Bezdrátový modul – technické údaje

Bezdrátový modul (LGSBWAC03) – technické údaje	
Bezdrátové sítě LAN (IEEE 802.11a/b/g/n/ac)	
Frekvenční rozsah	Výstupní výkon (max.)
2 400 až 2 483,5 MHz	18,5 dBm
5 150 až 5 725 MHz	19,5 dBm
5 725 až 5 850 MHz	11,5 dBm
Bluetooth	
Frekvenční rozsah	Výstupní výkon (max.)
2 400 až 2 483,5 MHz	9 dBm
Kanály pásma se mohou v různých zemích lišit. Uživatel proto nemůže změnit ani upravit provozní frekvenci. Tento produkt je nastaven podle regionální tabulky frekvencí.	
Informace pro uživatele: Toto zařízení by mělo být instalováno a používáno s minimální vzdáleností 20 cm mezi zařízením a vaším tělem.	







VAROVÁNÍ! (NEBEZPEČÍ PŘEVHRNUTÍ)

Televizor by mohl spadnout a způsobit vážné zranění nebo smrt. Mnohým zraněním, zvláště u dětí, je možné se vyhnout, pokud budete dodržovat jednoduchá bezpečnostní opatření, například:

- VŽDY používejte skříňky, stojany nebo montážní metody doporučené výrobcem televizoru.
- VŽDY používejte pouze nábytek, který poskytnete televizoru bezpečnou podporu.
- VŽDY zkontrolujte, že televizor nepřesahuje hranu podpěrného nábytku.
- VŽDY poučte děti o nebezpečí šplhání na nábytek za účelem dosáhnout na televizor nebo na jeho ovládací prvky.
- VŽDY veděte kabely připojené k vaší televizi tak, aby o ně nebylo možné zakopnout, tahat za ně nebo je omylem vytáhnout.
- NIKDY neumísťte televizor na nestabilní povrch.
- NIKDY neumísťte televizor na vysoký nábytek (například na příborníky či knihovny), pokud nábytek i televizor neukotvíte ke stabilní podpěře.
- NIKDY neumísťte televizor na tkaninu ani jiné materiály, které se nacházejí mezi televizorem a podpěrným nábytkem.
- NIKDY neumísťte předměty, které by mohly děti lákat ke šplhání, například hračky a dálkové ovladače, na horní část televizoru nebo na nábytek, na kterém je televizor umístěn.

Pokud plánujete provést údržbu a přemístění televizoru, dbejte na opatření uvedená výše.

Symbols

	Označuje střídavý proud (AC).
	Označuje stejnosměrný proud (DC).
	Označuje zařízení třídy II.
	Označuje pohotovostní režim.
	Označuje režim „ZAPNUTO“ (napájení).
	Označuje nebezpečné napětí.

Služba

Odpojte monitor ze zásuvky a opravy svěřte kvalifikovaným pracovníkům servisu, pokud:

- Napájecí kabel nebo zástrčka jsou poškozené nebo odřené.
- Do monitoru vnikla kapalina.
- Monitor byl vystaven dešti nebo vodě.
- Monitor nefunguje správně, i když jsou dodrženy všechny provozní pokyny. Upravujte pouze ty ovládací prvky, které jsou popisovány v provozních pokynech. Při nevhodné úpravě jiných ovládacích prvků může dojít k poškození a obnovení správné funkce monitoru pak často vyžaduje náročný zásah odborného technika.
- Monitor upadl nebo došlo k poškození vnějšího krytu.
- Výkon monitoru se výrazně změnil.
- Během provozu se z monitoru často nebo nepřetržitě ozývá praskání nebo třaskání. U některých monitorů je normální, že příležitostně vydávají zvuky při zapnutí, vypnutí nebo změně režimu videa.

Nepokoušejte se monitor opravit sami. Otevření nebo odstranění krytů vás může vystavit nebezpečnému napětí nebo jiným nebezpečím. Veškeré opravy výrobku svěřte kvalifikovaným pracovníkům servisu.



Model a sériové číslo produktu jsou umístěny na zadní a jedné boční straně produktu.

Poznamenejte si je níže pro případ potřeby servisu.

Model

Sériové číslo
