

## Návod k obsluze LED televizor

Česky

Číslo modelu

**TX-43MXW944 TX-43MX940E**

**TX-50MXW944**

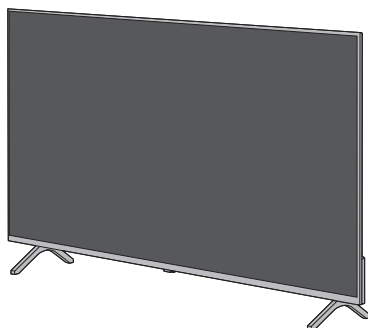

(ilustrace: TX-50MXW944)

**Podrobnější pokyny naleznete v [eNápověda] (návod k obsluze zabudovaný do televizoru).**



eHELP

• MENU



➔ [Hlavní menu] ➔ [Nápověda] ➔ [eNápověda]

Děkujeme za nákup tohoto výrobku Panasonic.

Přečtěte si prosím pozorně tyto pokyny před obsluhou tohoto výrobku a uschovejte si je pro budoucí nahlédnutí.

Před použitím si pečlivě přečtěte kapitolu "Bezpečnostní upozornění" v této příručce.

Obrázky použité v tomto návodu k obsluze slouží pouze pro názornost.

Pokud potřebujete kontaktovat místního prodejce společnosti Panasonic, prosím použijte informace v brožuře Celoevropská záruka.

# Obsah

## Nezapomeňte přečíst

Důležité upozornění .....	3
Bezpečnostní upozornění .....	4
Instalace zavěšení na stěnu .....	8
Připojení .....	8
Uspořádání ovládacích prvků .....	10
Automatické ladění při prvním použití .....	12
Otázky a odpovědi .....	13
Údržba .....	14
Technické údaje .....	15

- Informace o instalaci televizoru jsou na samostatném listě.
- Ilustrace se mohou v závislosti na modelu lišit.

Výrazy HDMI, HDMI High-Definition Multimedia Interface, vizuální podoba HDMI a loga HDMI jsou ochranné známky nebo registrované ochranné známky společností HDMI Licensing Administrator, Inc.

Dolby, Dolby Vision, Dolby Vision IQ, Dolby Atmos, Dolby Audio a symbol dvojitého D jsou ochranné známky společností Dolby Laboratories Licensing Corporation.

Vyrobeno na základě licence poskytnuté společností Dolby Laboratories.

Důvěrné nepublikované práce.

Copyright © 1992-2022 Dolby Laboratories.

Všechna práva vyhrazena.

WPA3™, WPA2™ a WPA™ jsou ochranné známky sdružení Wi-Fi Alliance®.

Značka a loga Bluetooth® jsou registrované ochranné známky společností Bluetooth SIG, Inc., a jakékoli použití těchto značek společností Panasonic Holdings Corporation se řídí licencí.

DVB a loga DVB jsou ochranné známky právního subjektu DVB Project.

x.v.Colour™ je ochranná známka.

DiSeqC™ je ochrannou známkou společnosti EUTELSAT.

YouTube a logo YouTube jsou ochranné známky společnosti Google LLC.

Amazon, Prime Video, Alexa a všechna související loga jsou ochranné známky společnosti Amazon.com, Inc. nebo jejich přidružených společností.

© Disney

Tento produkt splňuje technické specifikace UHD Alliance: Referenční režim specifikovaný UHDA, verze 1.0. Logo FILMMAKER MODE™ je ochranná známka společnosti UHD Alliance, Inc. ve Spojených státech a dalších zemích.

© 2022 Advanced Micro Devices, Inc. Všechna práva vyhrazena. AMD, logo šipky AMD, FreeSync a jejich kombinace jsou ochranné známky společnosti Advanced Micro Devices, Inc.

# Důležité upozornění

## Upozornění týkající se funkcí DVB / vysílání dat / IPTV

- Tento televizor byl navržen tak, aby splňoval požadavky standardů (stav: duben 2023) DVB-T / T2 (MPEG2, MPEG4-AVC(H.264) a MPEG HEVC(H.265)) pro digitální pozemní služby, DVB-C (MPEG2, MPEG4-AVC(H.264) a MPEG HEVC(H.265)) pro digitální kabelové služby a DVB-S (MPEG2, MPEG4-AVC(H.264) a MPEG HEVC(H.265)) pro digitální satelitní služby.  
Informace o dostupnosti služeb DVB-T / T2 nebo DVB-S ve své oblasti získáte u místního prodejce.  
Informace o dostupnosti služeb DVB-C pro tento televizor získáte u poskytovatele kabelových služeb.
- Tento televizor nemusí správně pracovat se signálem, který nespĺňuje požadavky standardů DVB-T / T2, DVB-C nebo DVB-S.
- V závislosti na zemi, oblasti, subjektu televizního vysílání, poskytovateli služeb, satelitu a na síťovém prostředí nemusí být k dispozici všechny služby.
- Ne všechny moduly CI správně pracují s touto TV. Ptejte se svého poskytovatele na dostupnost CI modulu.
- Tato TV nemusí správně pracovat s CI modulem, který není schválen poskytovatelem služeb.
- V závislosti na poskytovateli služeb mohou být účtovány poplatky.
- Kompatibilita s budoucími službami není zaručena.

Internetové aplikace, funkce hlasového ovládání jsou poskytovány příslušnými poskytovateli služeb a mohou být kdykoli změněny, přerušeny nebo zrušeny. Společnost Panasonic nenese odpovědnost a neposkytuje žádnou záruku na dostupnost nebo kontinuitu těchto služeb.

Společnost Panasonic nezaručuje fungování a výkon periferních zařízení jiných výrobců a zřídka se jakékoliv zodpovědnosti za škody způsobené používáním nebo výkonem periferních zařízení jiných výrobců.

### Poškození

- S výjimkou případů, kdy odpovědnost je dána místními předpisy, společnost Panasonic nepřijímá žádnou odpovědnost za poruchy způsobené nesprávným zacházením nebo používáním produktu a další problémy nebo škody způsobené používáním tohoto produktu.
- Společnost Panasonic nepřijímá žádnou odpovědnost za ztráty dat atd. způsobené přírodními katastrofami.
- Záruka se netýká externích zařízení samostatně připojených zákazníkem. Za péči o data uložená na takovýchto zařízeních je odpovědný zákazník. Společnost Panasonic nepřijímá žádnou odpovědnost za zneužití těchto dat.

### Zpracování osobních údajů

Některé informace o zákaznících, jako je IP adresa síťového rozhraní vašeho zařízení (tohoto televizoru), budou shromažďovány, jakmile připojíte svůj chytrý televizor nebo jiná zařízení značky Panasonic k internetu

(výňatek z našich zásad ochrany osobních údajů). Děláme to za účelem ochrany našich zákazníků a integrity naší služby, jakož i ochrany práv nebo majetku společnosti Panasonic.

Pokud používáte v televizoru funkci internetového připojení po souhlasu (v jurisdikcích, kde je vyžadován souhlas zákazníka k shromažďování osobních údajů podle příslušných zákonů na ochranu osobních údajů) nebo po přezkoumání podmínek služby / zásad ochrany osobních údajů společnosti Panasonic (dále jen "smluvní podmínky" apod.), mohou být informace o používání televizoru shromažďovány a používány podle těchto podmínek.

Podrobnosti o podmínkách služby / zásadách ochrany osobních údajů jsou k dispozici na [Nápověda] (Vyhledávání podle účelu > Síť > Nastavení sítě > Podmínky služby a nastavení).

Osobní údaje zákazníka mohou být zaznamenány v televizoru prostřednictvím poskytovatele vysílání nebo poskytovatele aplikací. Před opravou, přesunem nebo likvidací televizoru vymažte všechny informace zaznamenané v tomto televizoru podle následujícího postupu.

➡ [Expediční nastavení] v [Nastavení systému] (menu [Nastavení])

Informace o zákazníkovi mohou být shromažďovány v televizoru nebo na internetových stránkách prostřednictvím aplikací poskytovaných třetími stranami. Před použitím prosím potvrďte poskytovateli smluvní podmínky.

- Společnost Panasonic nenese odpovědnost za shromažďování nebo používání informací o zákaznících v tomto televizoru nebo na webových stránkách prostřednictvím aplikace poskytované třetí stranou.
- Při zadávání čísla platební karty, jména atd., věnujte zvláštní pozornost důvěryhodnosti poskytovatele.
- Poskytnuté údaje mohou být uloženy na serveru poskytovatele. Před opravou, přesunem nebo likvidací televizoru vymažte všechny informace podle smluvních podmínek poskytovatele.

Nahrávání nebo přehrávání obsahu na tomto nebo jakémkoli jiném zařízení může vyžadovat povolení od vlastníka autorského práva nebo dalších takových práv v tomto obsahu. Panasonic nemá tuto pravomoc a nezaručuje vám přístup a výslovně popírá jakékoliv právo, způsobilost nebo záměr získávat takový přístup ve vašem zájmu. Je vaší zodpovědností zajistit, aby použití tohoto nebo jiného zařízení se shodovalo s platnou legislativou autorského práva ve vaší zemi. Pro více informací nahlédněte do zákonů na příslušné zákony a zahrnutá nařízení nebo kontaktujte vlastníka práv obsahu, který si přejete přehrávat nebo nahrávat.

Tento produkt je předmětem licence jako součást portfolia licencí patentu AVC pro osobní využití spotřebitele nebo jiné využití, při kterém se neobdrží odměna, ke (i) kódování obrazu v souladu s normou AVC („AVC Video“) a/nebo (ii) k dekódování obrazového záznamu AVC Video, který byl zakódován spotřebitelem během osobní činnosti a/nebo byl získán od poskytovatele video obsahu, který je na základě licence oprávněn poskytovat AVC Video. Pro jakékoli jiné využití není udělena nebo předpokládána žádná licence.

Další informace lze získat od společnosti MPEG LA, L.L.C. Viz <http://www.mpegla.com>.



Tato značka znamená, že produkt využívá střídavé napětí.



Tato značka znamená, že produkt využívá stejnosměrný proud.



Tato značka označuje elektrický spotřebič třídy II nebo s dvojitou izolací, kde není požadováno připojení ochranného vodiče (uzemnění).

Převážen pouze ve vzpřímené poloze.

## Bezpečnostní upozornění

Riziko zasažení elektrickým proudem, požáru, poškození zařízení nebo úrazu snížíte, budete-li se řídit následujícími upozorněními a varováními:

### ■ Síťová zástrčka a napájecí kabel

#### <Varování>

Pokud zjistíte něco neobvyklého, okamžitě vytáhněte síťovou zástrčku ze zásuvky.

- Typ síťové zástrčky se může lišit v závislosti na dané zemi.

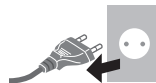

- Tento televizor je určen k provozu se střídavým napájením  $\sim$  220-240 V, 50 / 60 Hz.
- Zcela zasuňte zástrčku napájecího kabelu do zásuvky.
- Při odpojování napájecího kabelu je vždy nezbytně nutné nejprve vytáhnout síťovou zástrčku ze zásuvky.
- Abyste zařízení zcela vypnuli, musíte vytáhnout síťovou zástrčku ze zásuvky.

Síťová zástrčka by proto měla být neustále snadno přístupná.

- Při čištění televizoru odpojte síťovou zástrčku.

- Nedotýkejte se síťové zástrčky mokřými rukama.



- Nepoškozujte napájecí kabel.

- Nepokládejte na napájecí kabel těžké předměty.



- Neumisťujte napájecí kabel poblíž objektů s vysokou teplotou.



- Za napájecí kabel netahajte. Při odpojování zástrčky držte tělo zástrčky.



- Nepřemisťujte televizor s napájecím kabelem zapojeným do zásuvky.
- Napájecí kabel nezkrucujte, příliš neohýbejte a nenapínejte.
- Nepoužívejte poškozený napájecí kabel ani poškozenou zásuvku.
- Ujistěte se, že napájecí kabel není televizorem skřípnutý.
- Nepoužívejte žádný jiný napájecí kabel než ten, který se dodává s televizním přístrojem.

## ■ Pozor

### <Varování>

- Nesundávejte kryt a nikdy neopravujte televizor sami, protože by při demontáži mohlo dojít ke styku se součástmi pod napětím a k úrazu elektrickým proudem. Uvnitř se nenachází uživatelem opravitelné součásti.



- Nevystavujte televizor dešti ani nadměrné vlhkosti. Nad přístroj neumísťujte nádoby s tekutinou, jako např. vázy, a TV nevystavujte kapající ani tekoucí vodě.



- Nevkládejte větracími otvory do televizoru cizí předměty.
- Pokud je televizor používán v oblasti, v níž do televizoru může snadno proniknout hmyz. Může se stát, že do televizoru pronikne hmyz, např. malé mouchy, pavouci, mravenci atd., jenž může poškodit televizor nebo se může zachytit v oblasti, která je na televizoru viditelná, např. v obrazovce.
- Pokud je televizor používán v prašném a zakouřeném prostředí.

Může se stát, že do televizoru během normálního provozu proniknou větracími otvory částice prachu či kouře a uvíznou uvnitř zařízení. To může způsobit přehřátí, závady, zhoršení kvality obrazu atd.

- Nepoužívejte neschválené podstavce / vybavení k montáži. Požádejte o sestavení nebo instalaci schválených podpěr k zavěšení na stěnu místního prodejce Panasonic.
- Nepoužívejte nadměrnou sílu a nevystavujte zobrazovací panel nárazům.
- Zajistěte, aby děti nelezly na televizor.
- Neumisťujte televizor na šikmé nebo nestabilní plochy a zkontrolujte, že televizor nepřesahuje přes hranu základny.



### Varování ohrožení stability

Televizor by mohl spadnout a způsobit závažné zranění osob nebo smrt. Mnoha zraněním, zejména zraněním dětí, můžete předejít tím, že se budete řídit těmito jednoduchými bezpečnostními opatřeními:

- VŽDY používejte skříňky, stojany nebo způsoby montáže doporučené výrobcem televizoru.
- VŽDY používejte pouze nábytek, který televizor bezpečně unese.
- VŽDY dbejte na to, aby televizor nepřesahoval přes okraje nábytku, na kterém stojí.
- VŽDY poučte děti o nebezpečí spojeném s lezením na nábytek kvůli dosáhnutí na televizor nebo jeho ovládací prvky.
- VŽDY vedte síťové kabely a kabely připojené k televizoru tak, aby se o ně nedalo zakopnout, vytáhnout je nebo vytrhnout.
- NIKDY neumísťujte televizor na nestabilní místo.

- NIKDY neumísťujte televizor na vysoký nábytek (například skříň nebo knihovnu), aniž byste jak nábytek, tak i televizor upevnili ke vhodné podpěře.
- NIKDY nestavte televizor na ubrus nebo na jiné materiály, které se nachází mezi televizorem a nábytkem, na kterém stojí.
- Na horní část televizoru nebo na nábytek, kde je televizor umístěn, NIKDY nepokládejte předměty (např. hračky a dálkové ovladače), které by mohly lákat děti k lezení nahoru.

Pokud si ponecháte a přemísťujete svůj stávající televizor, platí pro něj stejná pravidla uvedená výše.

- Tento televizor je určen pro stolní použití.
- Nevystavujte televizor přímému slunečnímu světlu a jiným zdrojům tepla.



**Pro zamezení požáru nikdy nenechávejte svíčky či jiný zdroj otevřeného ohně v blízkosti televizního přijímače**



## ■ Nebezpečí udušení

### <Varování>

- Obal tohoto produktu může způsobit udušení, některé součásti jsou malé a mohou představovat riziko udušení pro malé děti. Tyto části uchovávejte mimo dosah malých dětí.

## ■ Podstavec

### <Varování>

- Podstavec nerozebírejte ani neopravujte.

### <Pozor>

- Nepoužívejte žádný jiný podstavec než ten, který se dodává s televizním přístrojem.
- Podstavec nepoužívejte, pokud je zkrocený nebo fyzicky poškozený. Pokud k tomu dojde, neprodlené se spojte s nejbližším prodejcem Panasonic.
- Během sestavování zkontrolujte, že jsou všechny šrouby bezpečně utaženy.
- Televizor v průběhu instalace podstavce nesmí být vystaven žádným nárazům.
- Zajistěte, aby děti nelezly na podstavec.
- Připevnění nebo sundání televizoru z podstavce musí provádět minimálně dvě osoby.
- Montáž a demontáž televizoru proveďte podle pokynů.
- Podstavec vložte pevně, jinak může při instalaci televizoru vypadnout.

## ■ Rádiové vlny

### <Varování>

- Nepoužívejte televizor ani dálkový ovladač ve zdravotnických zařízeních ani na místech, kde jsou provozovány lékařské přístroje. Rádiové vlny mohou rušit lékařské vybavení a způsobit nehodu kvůli nesprávnému fungování.
- Neumísťujte televizor ani dálkový ovladač do blízkosti automaticky ovládaných zařízení, jako jsou automatické dveře nebo požární signalizace. Rádiové vlny mohou rušit automaticky ovládané vybavení a způsobit nehodu kvůli nesprávnému fungování.
- Máte-li implantován kardiostimulátor, musí být televizor a dálkový ovladač udržovány ve vzdálenosti alespoň 15 cm. Rádiové vlny mohou rušit činnost kardiostimulátoru.
- Televizor ani dálkový ovladač nerozebírejte ani je žádným způsobem neupravujte.

## ■ Vestavěné rozhraní bezdrátové sítě

### <Pozor>

- Nepoužívejte vestavěné rozhraní bezdrátové sítě k připojení k bezdrátové síti (SSID\*), pro kterou nemáte přidělena práva k použití. Takové sítě mohou být uvedeny ve výsledcích vyhledávání. Použití těchto sítí však může být považováno za nezákonný přístup.

\* SSID je název, který slouží k identifikaci konkrétní bezdrátové sítě pro účely přenosu.

- Nevystavuje vestavěné rozhraní bezdrátové sítě vysokým teplotám, přímému slunečnímu záření ani vlhkosti.
- Data přenášená a přijímaná prostřednictvím rádiových vln mohou být vyhledána a sledována.
- Vestavěná bezdrátová síť LAN používá frekvenční pásmo 2,4 GHz a 5 GHz. Chcete-li se při používání vestavěné bezdrátové sítě LAN vyhnout poruchám nebo pomalé odezvě způsobené rušením rádiových vln, udržujte televizor mimo dosah ostatních zařízení, která využívají signály o frekvenci 2,4 GHz a 5 GHz, jako jsou ostatní zařízení s bezdrátovou sítí LAN, mikrovlnné trouby a mobilní telefony.
- Pokud se objeví problémy způsobené statickou elektřinou apod., může televizor kvůli vlastní ochraně přestat fungovat. V takovém případě vypněte televizor vytažením ze zásuvky, poté jej zapněte zastrčením zástrčky do zásuvky.

## ■ Bezdrátová technologie Bluetooth®

### <Pozor>

- Televizor a dotykový ovladač používají frekvenční pásmo 2,4 GHz ISM (Bluetooth®). Chcete-li se vyhnout poruchám nebo pomalé odezvě způsobené rušením rádiových vln, udržujte televizor a dálkový ovladač mimo dosah takových zařízení, jako jsou zařízení bezdrátové sítě LAN, jiná zařízení Bluetooth®, mikrovlnné trouby, mobilní telefony a zařízení pracující se signály na frekvenci 2,4 GHz.

## ■ Větrání

### <Pozor>

Ponechte dostatečný prostor (alespoň 10 cm) kolem televizoru, aby nevznikalo nadměrné teplo, které by mohlo vést k předčasnému selhání některých elektronických součástek.

- Větrání se nesmí bránit zakrytím větracích otvorů věcmi, jako jsou noviny, ubrusy a záclony. 
- Bez ohledu na to, zda používáte podstavec, vždy zkontrolujte, že větrací otvory ve spodní části televizoru nejsou blokovány a mají dostatečný prostor pro zajištění větrání.

## ■ Přemísťování televizoru

### <Pozor>

Než televizor přemístíte, odpojte všechny kabely.

- K přesouvání televizoru jsou zapotřebí alespoň dvě osoby, aby nedošlo ke zranění, které by mohlo být způsobeno naklopením nebo pádem televizoru.
- Příjemce signálu dálkového ovladače, atd., se nachází dole na TV, proto ho nenechte spadnout na podlahu, atd., abyste tyto prvky nevystavili nárazům.

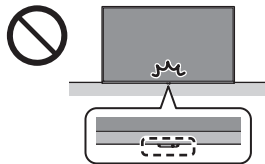

- Vyměňte podstavec a televizor z obalu, televizor položte na čistou a měkkou látku (deku apod.) na pracovním stole tak, aby panel obrazovky směřoval dolů.
  - Použijte plochý a pevný stůl, který je větší než televizor.
- Dbejte na to, abyste televizor nepoškrábali nebo nerozbili.

## ■ Pokud není televizor po delší dobu v provozu

### <Pozor>

Pokud je televizor zapojen do zásuvky, stále odebírá určité množství elektrické energie, a to i když je v režimu vypnuto.

- Pokud nebudete televizor delší dobu používat, vytáhněte síťovou zástrčku ze zásuvky.

## ■ Nadměrný hluk

### <Pozor>

- Nevystavujte se nadměrnému hluku ze sluchátek. Můžete si způsobit nevratné poškození sluchu. 
- Pokud uslyšíte zvonění v uších, snižte hlasitost nebo dočasně sluchátka přestaňte používat.

## ■ Baterie do dálkového ovladače

### <Varování>

- Baterie uchovávejte mimo dosah dětí, aby nedošlo k jejich spolknutí.  
Při náhodném požití může dojít k nepříznivým fyzickým účinkům. Pokud máte podezření, že dítě baterii spolkl, okamžitě vyhledejte lékařskou pomoc.

### <Pozor>

- Při nesprávné instalaci baterie může dojít k úniku elektrolytu, poleptání a výbuchu.
- Používejte pouze stejné nebo ekvivalentní baterie.
- Nikdy nemíchejte staré a nové baterie.
- Nemíchejte baterie různých typů (např. alkalické s manganovými).
- Nepoužívejte nabíjecí baterie (Ni-Cd atd.).
- Baterie nespalujte ani nerozebírejte.
- Baterie nevystavujte nadměrnému teplu, např. slunečnímu záření, ohni apod.
- Baterie likvidujte náležitým způsobem.
- Nebudete-li zařízení delší dobu používat, vyjměte z něj baterie, aby nedošlo k jejímu vytečení, korozi nebo výbuchu.

## LED televizor

### EU prohlášení o shodě

Společnost Panasonic Entertainment & Communication Co., Ltd. tímto prohlašuje, že tento televizor je v souladu se základními požadavky a s dalšími příslušnými ustanoveními směrnice 2014/53/EU.

Pokud chcete získat kopii originálního prohlášení o shodě tohoto televizoru, navštivte webovou stránku: <https://www.ptc.panasonic.eu/compliance-documents>

Oprávněný zástupce v EU:

Panasonic Marketing Europe GmbH

Panasonic Testing Centre

Winsbergring 15, 22525 Hamburk, Německo

Výrobce:

Panasonic Entertainment & Communication Co., Ltd.

1-10-12 Yagumo-higashi-machi, Moriguchi City,

Osaka 570-0021, Japonsko

Smontováno v Polské republice



Pásmo 5,15 – 5,35 GHz bezdrátové sítě LAN je omezeno na provoz v interiéru jen v následujících zemích.

Rakousko, Belgie, Bulharsko, Česká republika, Dánsko, Estonsko, Francie, Německo, Island, Itálie, Řecko, Španělsko, Kypr, Lotyšsko, Lichtenštejnsko, Litva, Lucembursko, Maďarsko, Malta, Nizozemsko, Norsko, Polsko, Portugalsko, Rumunsko, Slovinsko, Slovensko, Turecko, Finsko, Švédsko, Švýcarsko, Chorvatsko

## Výstupní výkon přenášený ve frekvenčních pásmech

Typ bezdrátového připojení	Frekvenční pásmo	Výkon (efektivní vyzářený výkon, EIRP)
Bezdrátová síť LAN	2412-2472 MHz	< 20 dBm
	5150-5250 MHz	< 23 dBm
	5250-5350 MHz	< 23 dBm
	5470-5725 MHz	< 23 dBm
Bluetooth®	2402-2480 MHz	< 10 dBm

## Likvidace použitých zařízení a baterií

### Jen pro státy Evropské unie a země s fungujícím systémem recyklace a zpracování odpadu.



Tyto symboly na výrobcích, jejich obalech a v doprovodné dokumentaci upozorňují na to, že se použitá elektrická a elektronická zařízení, včetně baterií, nesmějí likvidovat jako běžný komunální odpad.

Aby byla zajištěna správná likvidace a recyklace použitých výrobků a baterií, odevzdejte je v souladu s národní legislativou na příslušných sběrných místech.

Správnou likvidací přispějete k úspoře cenných přírodních zdrojů a předejdete možným negativním dopadům na lidské zdraví a životní prostředí.

O další podrobnosti o sběru a recyklaci odpadu požádejte místní úřady.

Při nesprávné likvidaci tohoto druhu odpadu se vystavujete postihu podle národní legislativy.

### Poznámka k symbolu baterie (značka pod symbolem):



Tento symbol může být použitý v kombinaci s chemickou značkou. Takový případ je souladu s požadavky směrnice pro chemické látky.

## Instalace zavěšení na stěnu

Chcete-li zakoupit doporučenou podpěru k zavěšení na stěnu, obraťte se na místního prodejce značky Panasonic.

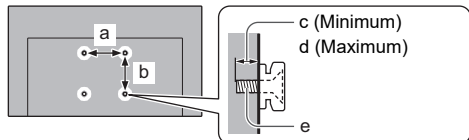

	a	b	c	d	e
	mm				
(Model s úhlopříčkou 43")	200	200	10	12	M6
(Model s úhlopříčkou 50")	200	200	12	17	M6

### <Varování>

- Použití jiné podpěry k zavěšení na stěnu nebo instalace vlastní podpěry k zavěšení na stěnu může vést k poranění nebo poškození výrobku. Aby byla zajištěna provozuschopnost a bezpečnost televizoru, montáž podpěry k zavěšení televizoru na stěnu zadejte prodejci nebo autorizované firmě. Jakékoliv škody způsobené instalací bez kvalifikovaného pracovníka nebudou kryty zárukou.
- Řádně si přečtěte pokyny dodané k volitelnému příslušenství a rozhodně učiňte opatření zabráňující pádu televizoru.
- Během instalace manipulujte s televizorem opatrně, protože nárazem nebo jiným působením může dojít k jeho poškození.
- Při připevňování podpěry k zavěšení na stěnu buďte opatrní. Před zavěšením podpěry se pokaždé ujistěte, že ve zdi nejsou žádné elektrické kabely ani trubky.
- Pokud TV nebudete delší dobu používat, demontujte ji ze závěsné podpory, abyste předešli pádu a zranění.

## Připojení

Podrobnosti o připojení jsou v [eNápověda] a samostatném listu.

- Zkontrolujte, že je televizor odpojen od sítě, než připojíte nebo odpojíte jakékoli kabely.
- Televizor neumísťte v blízkosti elektronických zařízení (video zařízení atd.) nebo zařízení s infračerveným snímačem, jinak může dojít ke zkreslení obrazu / zvuku nebo ovlivnění činnosti dalších zařízení.
- Přečtěte si také návod k připojovaným zařízením.

### Zapojení

#### ■ AV zařízení

(DVD rekordér / rekordér Blu-ray, Set top box, apod.)

- Podrobnosti viz [eNápověda] (Vyhledávání podle účelu > Sledování > Základy > Zapojení).

#### ■ Anténa

(pro sledování kabelového / digitálního / analogového vysílání)

- Podrobnosti viz [eNápověda] (Vyhledávání podle účelu > Sledování > Základy > Zapojení).

#### ■ Připojení satelitu

- Informace o správné instalaci satelitní antény vám poskytne místní prodejce. Vyžádejte si rovněž podrobnější informace u společnosti zajišťující přijímané satelitní vysílání.
- Podrobnosti viz [eNápověda] (Vyhledávání podle účelu > Sledování > Základy > Připojení satelitu).

#### ■ Připojení TV přes IP (server, klient apod.)

- Tato funkce nemusí být k dispozici v závislosti na podmínkách sítě a vysílání.
- Informace o připojeních naleznete v příručce k serveru TV>IP.
- Podrobnosti viz [eNápověda] (Vyhledávání podle účelu > Funkce > TV>IP).

#### ■ Síť

Aby bylo možné používat internetové služby, je vyžadováno prostředí sítě s velkou šířkou pásma.

- Nemáte-li žádné služby širokopásmového připojení k dispozici, poraďte se s prodejcem.
- Připravte internetové prostředí pro drátové nebo bezdrátové připojení.
- Při prvním použití televizoru se spustí nastavení síťového připojení. ➔ (str. 12)
- Podrobnosti viz [eNápověda] (Vyhledávání podle účelu > Síť > Síťová připojení).

### Připojení pro zařízení kompatibilní s 4K / HDR

TV

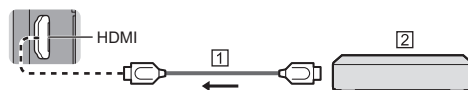

1 Kabel HDMI

2 Zařízení kompatibilní s 4K / HDR

- Připojte zařízení kompatibilní s formátem 4K ke konektoru HDMI pomocí kabelu kompatibilního s formátem 4K a poté můžete sledovat obsah ve formátu 4K.
- Pokud se obraz nebo zvuk ze vstupu HDMI nepřehrávají správně, nastavte možnost [Režim1].
- Podpora HDR nezvyšuje možnosti maximálního jasu panelu televizoru.

#### ■ [Automat. nastavení HDMI] (menu [Nastavení])

Pokud je připojeno zařízení, které podporuje rozlišení 4K, obraz je reprodukován přesněji s rozšířeným barevným gamutem a plynuleji s vysokou snímkovou frekvencí. Zvolte režim v závislosti na zařízení.

[Režim1]:

Pro lepší kompatibilitu. Pokud se obraz nebo zvuk ze vstupu HDMI nepřehrávají správně, nastavte možnost [Režim1].

[Režim2]:

Pro zařízení kompatibilní se 4K, které je vybaveno funkcí přesného výstupu obrazu s rozšířenou barevnou škálou.



### [Režim3]:

Pro zařízení podporující rozlišení 4K, které na výstupu podporuje vysokou snímkovou frekvenci.

(tento režim je k dispozici pro HDMI 1 a 2.)

- Změna režimu
  1. Vyberte režim vstupu HDMI připojeného k vybavení.
  2. Zobrazte panel nabídek, vyberte [Hlavní menu] a poté vyberte [Nastavení].
  3. Změňte režim v [Automat. nastavení HDMI].
- Informace o platném formátu viz [eNápověda] (Vyhledávání podle účelu > Sledování > Rozlišení 4K > Automat. nastavení HDMI).

## Další připojení

### ■ Přehrávač DVD / videokamera / herní zařízení (zařízení VIDEO)

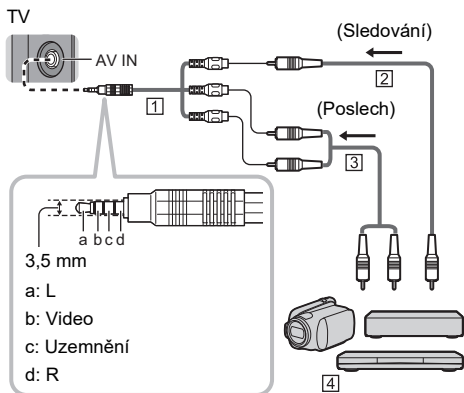

- 1) Adaptér AV (stíněný / není součástí balení)
- 2) Kompozitní video kabel (stíněný)
  - Použijte stíněný kompozitní kabel.
- 3) Audio kabel (stíněný)
  - Použijte stíněné audio kabely.
- 4) Přehrávač DVD / videokamera / herní zařízení

### ■ Sluchátka / Subwoofer

- Pro použití sluchátek nastavte [Výstup konektoru na sluchátka] v nabídce Zvuk na [Sluchátka].
- Pro použití subwooferu nastavte [Výstup konektoru na sluchátka] v nabídce Zvuk na [Subwoofer].

### ■ USB HDD (pro nahrávání)

- Pro připojení USB HDD použijte port USB 1.
- Podrobnosti viz [eNápověda] (Vyhledávání podle účelu > Nahrávání).

### ■ Modul Common Interface (CI)

- Při vložení nebo odebrání modulu CI vypněte televizor a odpojte napájení.
- Pokud byly čipová karta Smart Card a modul CI dodány jako jedna sada, nejprve umístíte modul CI a poté do něj vložíte čipovou kartu Smart Card.
- Modul CI vkládejte nebo vyjímejte úplně a správným směrem, jak je znázorněno na obrázku.

- Objeví se šifrované kanály. (Zobrazitelné kanály a jejich vlastnosti závisí na modulu CI.)  
Pokud se nezobrazují zašifrované kanály
  - ➔ **[Common Interface] (menu [Nastavení])**
- Na trhu mohou být k dispozici některé moduly CI se staršími verzemi firmwaru, které plně nespolepracují s touto novou verzí CI+ v1.4 TV. V takovém případě se obraťte na svého poskytovatele obsahu.
- Podrobnosti získáte v nápovědě [eNápověda] (Vyhledávání podle účelu > Funkce > Common Interface), v návodu k použití modulu CI nebo od poskytovatele obsahu.
- Před opravou, přesunem nebo likvidací nezapomeňte vyjmout kartu modulu CI.

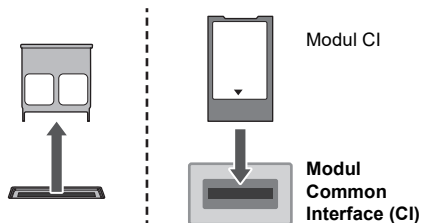

## Připojení zařízení Bluetooth®

### Registrace zařízení Bluetooth®

Tento televizor podporuje komunikaci Bluetooth®.

Zařízení Bluetooth®, která byla zaregistrována (spárována) s tímto televizorem, se mohou připojit k tomuto televizoru (komunikovat s ním).

- Při registraci (spárování) zařízení Bluetooth® s tímto televizorem přešuněte zařízení do vzdálenosti 50 cm od televizoru.
- Nelze zaregistrovat (spárovat) zařízení Bluetooth®, která nejsou kompatibilní s tímto televizorem.
- Pokud je zařízení podporující technologii Bluetooth®, které jste zaregistrovali (spárovali) s tímto televizorem, později zaregistrováno a použito na jiném zařízení, může být poté pro tento televizor nedostupné. Pokud k tomu dojde, znovu zaregistrujte zařízení na tomto televizoru.
- Na tomto televizoru můžete zaregistrovat zvuková zařízení Bluetooth®, která podporují A2DP. Vzhledem k vlastnostem bezdrátové technologie bude mezi přehráváním videa a zvuku určité zpoždění.
- Současně lze použít maximálně 2 zvukové zařízení podporující A2DP. Chcete-li použít 2 zařízení, nastavte [Duální Audio] (Nastavení > Nastavení Bluetooth > Nastavení zvuku Bluetooth) na [Zapnuto] a poté připojte druhé zařízení.
- V závislosti na připojených audio zařízeních podporujících A2DP se může stát, že po připojení 2 zařízení nebudete moci hlasitost ovládat samostatně.
- Podrobnosti viz [eNápověda] (Vyhledávání podle účelu > Funkce > Nastavení zařízení Bluetooth).

## Registrace dálkového ovladače (součást balení)

K přenosu mezi televizorem a dálkovým ovladačem lze použít bezdrátovou technologii Bluetooth® nebo funkci infračervené komunikace.

Protože hlasové ovládání (str. 11) používá bezdrátovou technologii Bluetooth®, je třeba dálkový ovladač zaregistrovat (spárovat) s televizorem.

- Pokud používáte dálkový ovladač poprvé po zakoupení, stisknete-li libovolné tlačítko a nasměrujete dálkový ovladač s vloženými bateriemi na přijímač signálu, automaticky se zaregistruje (spáruje).
- Při registraci směřujte dálkovým ovladačem k přijímači signálu dálkového ovládání na televizoru, ve vzdálenosti přibližně 50 cm.
- Pokud jsou baterie v dálkovém ovladači téměř vybité, registrace nemusí být dokončena správně.

### ■ Pokud registrace selže

Pokud registrace (párování) není dokončena správně, zkuste se zaregistrovat znovu.

**Pro výběr [Párování] použijte dále popsany postup.**

MENU  
○ ➔ [Hlavní menu] ➔ [Nastavení] ➔ [Nastavení systému] ➔ [Nastavení dálkového ovládání]

➔ [Párování]

- Zobrazí se registrační obrazovka, postupujte podle pokynů na obrazovce.

### ■ Když dálkový ovladač nereaguje

- 1 Stiskněte současně tlačítka, jak je ukázáno na obrázku níže, a držte je stisknutá po dobu 3 sekund.



- 2 Namiřte dálkový ovladač na přijímač signálu dálkového ovládání a odregistrujte (odpárujte) ho podle postupu uvedeného níže.

MENU  
○ ➔ [Hlavní menu] ➔ [Nastavení]  
➔ [Nastavení systému] ➔ [Nastavení dálkového ovládání] ➔ [Zrušit spárování]

- 3 Zaregistrujte (spárujte) dálkový ovladač znovu ➔ "Pokud registrace selže" (str. 10)

### <Poznámka>

- Pokud dálkový ovladač není registrován (spárován) s televizorem, komunikuje pomocí infračerveného přenosu. Při použití infračervené komunikace směřujte dálkové ovládání na přijímač signálu dálkového ovládání televizoru. Upozorňujeme, že hlasové ovládání nebude k dispozici.
- Pokud je dálkový ovladač registrován (spárován) s televizorem, komunikuje prostřednictvím Bluetooth®. Při použití komunikace Bluetooth® nebudete muset směřovat dálkové ovládání na přijímač signálu dálkového ovládání televizoru. Mějte však na paměti, že při zapnutí nebo vypnutí televizoru budete muset směřovat dálkové ovládání na přijímač signálu dálkového ovládání.

## Uspořádání ovládacích prvků

### Dálkový ovladač

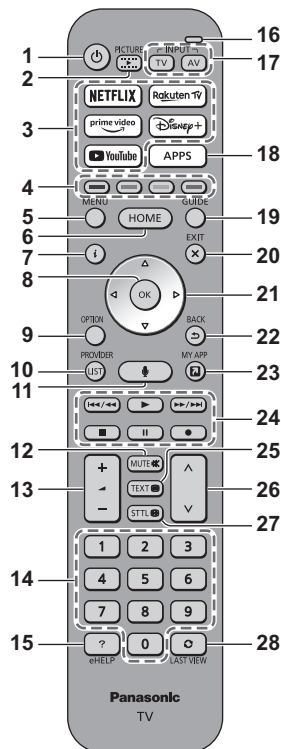

- 1 [⏻]: Přepíná televizor na zapnuto / vypnuto (pohotovostní režim)
- 2 Režim prohlížení
- 3 Služba streamování
- 4 Barevná tlačítka (červené, zelené, žluté, modré)
- 5 MENU
- 6 DOMOVSKÁ OBRAZOVKA
- 7 Informace
- 8 OK
- 9 Nabídka možností
- 10 POSKYTOVATEL/SEZNAM
- 11 Hlasové ovládání
- 12 Zapnutí / vypnutí zvuku
- 13 Zvyšování / snižování hlasitosti
- 14 Číselná tlačítka
- 15 [eNápověda]
- 16 Mikrofon
- 17 Volba vstupního režimu
- 18 Seznam aplikací
- 19 TV průvodce

## 20 KONEC

### 21 Kurzorová tlačítka

### 22 NÁVRAT

### 23 MY APP (přiřadí oblíbenou aplikaci.)

### 24 Operace pro obsah, připojené zařízení atd.

### 25 Teletext

### 26 Přepínání kanálů nahoru / dolů

### 27 Titulky

### 28 Poslední přístup

## Nastavení režimu dálkového ovládání

Pokud se v blízkosti televizoru nachází jiný televizor Panasonic, může být druhý televizor nechtěně ovládán při použití infračerveného dálkového ovladače. Změňte režim dálkového ovládání televizoru, abyste zabránili současnému ovládání.

- Výchozí nastavení režimu dálkového ovládání je režim 1.

1 Pro výběr [Nastavení režimu] použijte dále popsany postup.

MENU



➡ [Hlavní menu] ➡ [Nastavení]

➡ [Nastavení systému] ➡ [Nastavení dálkového ovládání] ➡ [Nastavení režimu]

2 Vyberte [Režim2]

- Stiskněte a držte tlačítka [OK]/[MUTE]/[2]\* (číselná tlačítka) alespoň 3 sekundy, pak stiskněte tlačítko OK.

\* Chcete-li nastavit [Režim1], stiskněte tlačítko "1", pro [Režim3] stiskněte tlačítko "3", pro [Režim4] stiskněte tlačítko "4".

- Při použití režimu dálkového ovládání 1 nastavte televizor a dálkový ovladač do režimu 1.

### ■ Chyba režimu dálk. ovládání

Když televizor přijme pětikrát signál s jiným režimem dálkového ovládání než je režim nastavený na televizoru, zobrazí se chyba režimu dálkového ovládání.

- Postupujte podle pokynů na obrazovce.
- Když jsou všechna nastavení inicializována spuštěním [Expediční nastavení], režim dálkového ovládání televizoru se vrátí do režimu 1. Pokud nemůžete ovládat televizor pomocí dálkového ovladače, stisknutím a podržením tlačítek [OK]/[MUTE]/[1] po dobu alespoň 3 sekund nastavte dálkový ovladač do režimu 1.

### ■ Reset režimu dálk. ovládání

Můžete provést nucený reset režimu dálkového ovládání televizoru a přepnout do režimu 1.

- 1 Vezměte si jiný dálkový ovladač Panasonic, jehož režim dálkového ovládání byl nastaven na 1.
- 2 Namiřte dálkový ovladač na televizor a stiskněte tlačítko MUTE po dobu asi 15 sekund.
- 3 Když se zobrazí obrazovka s výzvou k potvrzení nuceného resetování režimu dálkového ovládání, stiskněte znovu tlačítko MUTE po dobu asi 3 sekund.

## Hlasové ovládání

Když mluvíte do mikrofonu hlasového ovládání, televizor rozpozná řeč, což vám umožní provádět operace, jako je změna televizních kanálů, nastavení hlasitosti, vyhledávání programů a vyhledávání na internetu.

- Pokud není dálkový ovladač registrován (spárován) s televizorem, zaregistrujte (spárujte) ho. ➡ (str. 10)
- Aktuálně se uvažuje o uvedení funkcí Amazon Alexa na trh ve vašem regionu. Budou dostupné, jakmile budou připravené k uvedení.
- Funkce Amazon Alexa nemusejí být dostupné v některých zemích či regionech nebo u některých subjektů televizního vysílání.
- Aby bylo možné provádět vyhledávání atd., musí být televizor připojen k internetu ➡ (str. 8)
- Efektivní dosah hlasového ovládání závisí na prostředí sledování televizoru.
- Operace nemusí být správně provedena v závislosti na typu hlasu, způsobu mluvení a také na okolním prostředí a podmínkách.
- Hlasové ovládání nemusí fungovat správně, pokud jsou současně připojena další zařízení Bluetooth®, v závislosti na připojených zařízeních.

### Výběr hlasové služby (pokud není vybrána)

1 Stiskněte tlačítko hlasového ovládání



2 Vyberte hlasovou službu pro funkci hlasového ovládání.

- S televizorem lze použít pouze jednu hlasovou službu.
- Obrazovka výběru hlasové služby lze také zobrazit pomocí [Hlasové ovládání] na panelu nabídek.

### Ovládání pomocí vašeho hlasu

1 Stiskněte tlačítko hlasového ovládání



2 Mluvte do mikrofonu hlasového ovládání

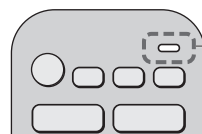

Mikrofon pro hlasové ovládání

- Funkce hlasového ovládání a hlasových služeb se mohou změnit bez předchozího upozornění.

## Kontrolka / ovládací panel

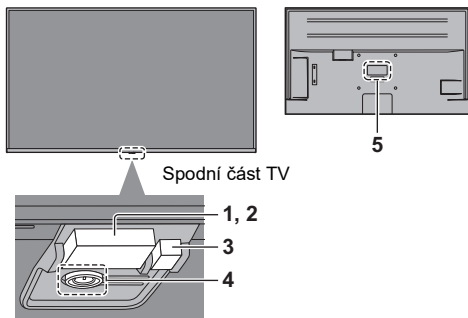

### 1 Snímač okolního osvětlení

- Monitoruje okolní osvětlení, aby odpovídajícím způsobem přizpůsobil obraz, pokud jsou [Automatický jas] a [Automatické vyvážení bílé] (Obraz > Nastavení senzoru osvětlení okolí) nastaveny na [Zapnuto].

### 2 Přijímač signálu dálkového ovladače (pro infračervenou komunikaci)

- Neumísťujte žádné předměty mezi dálkový ovladač a senzor dálkového ovládání na TV.

### 3 LED napájení

**Červená:** Pohotovostní režim

**Zelená:** Zapnuto

- Automaticky upravuje jas LED diod na odpovídající úroveň v závislosti na okolním osvětlení.

**Oranžová:** Pohotovostní režim s některými aktivními funkcemi (např. nahrávání)

- Při příjmu infračerveného signálu z dálkového ovladače televizorem LED světlo bliká.

### 4 Vypínač

- Přepíná televizor na zapnuto / vypnuto (pohotovostní režim)
- Stisknutím vypínače zapnete zařízení. Zapnutou TV vypnete stisknutím a přidržením vypínače. Stiskněte a přidržte vypínač, dokud se zařízení nevypne.
- Po zapnutí TV stisknutím vypínače zobrazíte průvodce ovládaním.

Průvodce ovládaním (příklad):



Každým stisknutím vypínače se provede přepnutí mezi položkami v pořadí Napájení, Hlasitost, Kanál a Vstup\*, stisknutím a přidržením vypínače povolíte ovládaní položky. Postupujte podle pokynů na obrazovce.

- \* Po zobrazení seznamu vstupů stisknutím vypínače vyberte požadovaný vstup. Potvrďte stisknutím a přidržením vypínače.
- Abyste zařízení zcela vypnuli, musíte vytáhnout síťovou zástrčku ze zásuvky.
- [Power]: Pohotovostní režim / Zapnout (spodní část TV)

### 5 Štítek s názvem modelu

## Automatické ladění při prvním použití

Když televizor poprvé zapnete, automaticky vyhledá dostupné televizní kanály a nabídne možnosti pro nastavení televizoru.

- Tyto kroky nejsou třeba, pokud bylo nastavení provedeno vašim místním prodejcem.
- Před zahájením automatického ladění dokončete zapojení (str. 8 - 9) a nastavení připojeného zařízení (v případě potřeby). Informace týkající se nastavení pro připojené zařízení naleznete v návodu k zařízení.

### 1 Televizor zapojte do zásuvky pod napětím a zapněte napájení



- Potrvá několik sekund, než dojde k zobrazení.

### 2 Vyberte následující položky

Nastavte jednotlivé položky podle pokynů na obrazovce.

Příklad:

Prosím vyberte uživatelské prostředí.

Domácnost

Obchod

## Vyberte jazyk

### Vyberte zemi

- Pokud chcete pokračovat v hlasovém ovládní, po výběru vaší země stiskněte [5] (numerické tlačítko).  
Provedte nastavení pro [Usnadnění].

### Vyberte [Domácnost]

Vyberte možnost [Domácnost] pro používání v domácím prostředí.

- [Obchod] slouží k zobrazení v obchodu.
- Pro pozdější změnu prostředí používání bude zapotřebí inicializovat veškerá nastavení přes položku [Expediční nastavení].

### Nastavte síťové připojení

- V závislosti na vámi zvolené zemi zvolte svou oblast nebo uložte číslo PIN dětského zámku („0000“ nelze uložit).

### Zaškrtněte režim televizního signálu pro ladění a poté vyberte možnost [Start]

- Obrazovka ladění se mění podle zvolené země a zvoleného režimu signálu.
- [Nastavení antény DVB-S]  
Ujistěte se, že je připojení satelitu dokončeno (str. 8) a zvolte režim ladění ([Duální tuner] / [Jeden tuner]).
- [Nastavení DVB-C sítě]  
Za běžných okolností nastavte [Frekvence] a [ID sítě] na [Automaticky].

Pokud se nezobrazuje [Automaticky] nebo pokud je to potřeba, zadejte pomoci číselných tlačítek hodnoty pro [Frekvence] a [ID sítě] stanovené vašim poskytovatelem kabelových služeb.

**Automatické ladění je nyní dokončeno a televizor je připraven ke sledování.**

Pokud ladění neproběhne úspěšně, zkontrolujte satelitní kabel, kabel RF a připojení k síti a poté postupujte podle pokynů na obrazovce.

### <Poznámka>

- Pokud je položka [Automatické vypnutí] v nabídce Časovač nastavena na [Zapnuto] (tovární nastavení), televizor přejde do pohotovostního režimu, jestliže po dobu 4 hodin není provedena žádná operace.
- Pokud je položka [Vypnutí bez signálu] v nabídce Časovač nastavena na [Zapnuto] (tovární nastavení), televizor přejde do pohotovostního režimu, jestliže po dobu 10 minut není přijímán žádný signál a není provedena žádná operace.
- Přeladění všech kanálů  
➔ [Automatické ladění] v [Menu ladění] (menu [Nastavení])
- Pozdější přidání dostupného režimu televizního signálu  
➔ [Nastavení televizních signálů] (menu [Nastavení])
- Vrácení všech nastavení do výchozího stavu  
➔ [Expediční nastavení] v [Nastavení systému] (menu [Nastavení])

## Otázky a odpovědi

Dříve než se obrátíte na servis nebo zákaznickou podporu, projděte si tyto jednoduché postupy umožňující řešení problému.

- Podrobnosti viz [eNápověda] (Podpora > Otázky a odpovědi).

### Televizor se nezapíná

- Ověřte, zda je napájecí kabel zapojen do televizoru a do zásuvky.

### Televizor se přepíná do pohotovostního režimu

- Je aktivována funkce Automatické přepínání do pohotovostního režimu.

### Dálkový ovladač nepracuje nebo vypadává

- Jsou správně nainstalovány baterie?
- Je televizor zapnutý?
- Baterie mohou být vybité. Vyměňte je za nové.
- Dálkový ovladač namířte přímo na přijímač signálu dálkového ovládní na televizoru (do vzdálenosti přibližně 7 m a úhlu 30 stupňů od přijímače signálu).\*
- Televizor umístěte stranou od slunečního světla nebo jiných zdrojů jasného světla, aby nedocházelo k ozáření snímače signálu dálkového ovladače.\*
- Je režim dálkového ovládní správný? ➔ (str. 11)
- Je dálkový ovladač registrován (spárován) s televizorem, pokud se pokoušíte použít hlasové ovládní? ➔ (str. 10)
- Pokud postupy uvedené výše problém nevyřeší, odregistrojte (odpárujte) dálkový ovladač a poté ho zaregistrujte (spárujte) znovu. ➔ “Když dálkový ovladač nereaguje” (str. 10)

\* Při použití infračervené komunikace

### Nezobrazuje se obraz

- Zkontrolujte, zda je televizor zapnutý.
- Ověřte, zda je napájecí kabel zapojen do televizoru a do zásuvky.
- Ověřte si, zda byl zvolen správný vstupní režim.
- Jsou [Podsvícení], [Kontrast], [Jas] nebo [Barevná sytost] v nabídce Obraz nastaveny na minimum?
- Zkontrolujte všechny připojené kabely a ověřte si, zda pevně drží na místě.
- Namířte dálkový ovladač k TV, stiskněte a přidržte tlačítko vypnutí na dálkovém ovládní minimálně na 10 sekund a potom uvolněním vypínače restartujte TV.

# Údržba

## Je zobrazen neobvyklý obraz

- Tento televizor je vybaven vlastní vestavěnou diagnostikou. Provede diagnostiku problémů s obrazem a zvukem.  
➔ **[Vlastní test TV] (menu [Nápověda])**
- Vypněte televizor vytažením ze zásuvky, poté jej zapněte zastrčením zástrčky do zásuvky.  
Pokud není možné vypnout a zapnout vytažením a zasunutím do zásuvky, restartujte televizor jedním z dále popsaných způsobů.
  - [Restartovat] v [Nastavení systému] (menu [Nastavení])
  - Namiřte dálkový ovladač k TV, stiskněte a přidržte tlačítko vypnutí na dálkovém ovládní minimálně na 10 sekund a potom ho uvolněte.
- Pokud problém přetrvává, inicializujte všechna nastavení.  
➔ **[Expediční nastavení] v [Nastavení systému] (menu [Nastavení])**

## Obraz nebo zvuk z externího zařízení je neobvyklý, pokud je zařízení připojeno přes HDMI

- Nastavte [Automat. nastavení HDMI] (menu [Nastavení]) na [Režim 1]. ➔ (str. 8)

## Ze zařízení připojeného přes HDMI nevychází žádný zvuk

- Nastavte výstupní formát zvuku připojeného HDMI zařízení na hodnotu PCM.

## Funkce hlasového ovládání nefunguje

- Pokud není dálkový ovladač registrován (spárován) s televizorem, zaregistrujte (spárujte) ho. ➔ (str. 10)
- Zkontrolujte síťová připojení a nastavení.

## Díly TV se zahřívají

- Části televizoru se mohou zahřívát. Tyto nárůsty teploty nepředstavují žádný problém pro výkon ani kvalitu.

## Když na panel displeje zatlačíte prstem, panel se mírně ohne a ozve se zvuk

- Aby se zabránilo poškození panelu, je okolo něj malá mezera. Nejedná se o poruchu.

## O dotazech

- Pro pomoc se obraťte na místního prodejce značky Panasonic.

Abychom mohli odpovědět na dotazy týkající se obsahu, které vyžadují vizuální potvrzení z vaší strany, dalších jevů apod., je třeba, abyste byli přítomni u televizoru.

## Nejprve vyjměte zástrčku napájecího kabelu ze zásuvky.

### Panel, rámeček, podstavec

#### Pravidelná péče:

Zlehka vyčistěte plochu zobrazovacího panelu, skříň nebo podstavec pomocí měkkého hadříku, abyste odstranili nečistoty a otisky prstů.

#### Pro zaschlé nečistoty:

- (1) Nejříve očistěte prach z povrchu.
- (2) Navlhčete měkký hadřík čistou vodou nebo zředěným neutrálním saponátem (1 díl saponátu na 100 dílů vody).
- (3) Důkladně hadřík vyždímejte. (Dbejte na to, aby se dovnitř televizoru nedostala kapalina, mohlo by dojít k poruše produktu.)
- (4) Opatrně otřete vlhkost a setřete nepoddajné nečistoty.
- (5) Nakonec setřete veškerou vlhkost.

#### <Pozor>

- Nepoužívejte tvrdé utěrky nebo houbičky s tvrdou plochou, jinak může dojít k poškrábání povrchu.
- Nenanašujte na povrch repelenty, rozpouštědla, ředidla nebo jiné těkavé látky. Mohou snížit kvalitu povrchu nebo způsobit odloupávání barvy.
- Povrch panelu displeje je speciálně upraven a lze jej snadno poškodit. Dávejte pozor, abyste na povrch neklepali nebo neškrábali nehtem nebo jinými tvrdými předměty.
- Nedovoľte, aby rámeček nebo podstavec přišly na delší dobu do kontaktu s pryží nebo PVC substancí. Může se tím snížit kvalita povrchu.

### Zástrčka napájecího kabelu

Pravidelně zástrčku napájecího kabelu otírejte suchým hadříkem. Vlhkost a prach mohou způsobit požár nebo úraz elektrickým proudem.

# Technické údaje

## ■ TV

### Číslo modelu

Model s úhlopříčkou 43": TX-43MXW944, TX-43MX940E

Model s úhlopříčkou 50": TX-50MXW944

### Zdroj napájení

Střídavé napětí 220–240 V, 50/60 Hz

### Panel

LCD panel s LED podsvícením

### Zvuk

#### Výkon reproduktorů

20 W (10 W × 2)

#### Sluchátka / Subwoofer

3,5 mm stereofonní minijack × 1

### Přípojevací konektory

#### Vstup AV

##### VIDEO

1,0 V[p-p] (75 Ω)

##### AUDIO L - R

0,5 V[rms]

#### Vstup HDMI 1 / 2 / 3 / 4

Konektory typu A

HDMI 1:

4K120Hz, VRR (Variable Refresh Rate), AMD FreeSync™ Premium, Content Type, Deep Colour, x.v.Colour™

HDMI 2:

4K120Hz, VRR (Variable Refresh Rate), AMD FreeSync™ Premium, Content Type, eARC (Enhanced Audio Return Channel) / ARC (Audio Return Channel), Deep Colour, x.v.Colour™

HDMI 3 / 4:

4K, Content Type, Deep Colour, x.v.Colour™

- Tento televizor podporuje funkci "HDMI Control 5".

#### Slot na kartu

Zdíčka pro Common Interface (odpovídá CI Plus) × 2

#### ETHERNET

RJ45, IEEE802.3 10BASE-T / 100BASE-TX

- Jako kabel LAN použijte stíněný (STP) síťový kabel.

#### USB 1 / 2 / 3

USB 1:

Stejnoseměrné napětí === 5 V, Max. 900 mA  
[SuperSpeed USB (USB 3.0)]

USB 2 / 3:

Stejnoseměrné napětí === 5 V, Max. 500 mA  
[Hi-Speed USB (USB 2.0)]

#### Výstup DIGITAL AUDIO

PCM / Dolby Audio, optický kabel

### Příjemní systém / název pásma

#### Satelit

DVB-S / S2

Přijímač – mezifrekvenční (IF) pásmo: 950 MHz až 2150 MHz

#### Digitální

DVB-T / T2, DVB-C

Pokrytí kanálu: UHF / VHF / Kabel

#### Analogový

PAL B / G, D / K, H, I

SECAM B / G, D / K, L / L'

Pokrytí kanálu: UHF / VHF / Kabel

PAL 525 / 60 (VCR)

M.NTSC (VCR)

NTSC (pouze vstup AV)

### Vstup satelitní antény

Zásuvka typu F 75 Ω × 2

### Anténní vstup

VHF / UHF

### Provozní podmínky

#### Teplota

0 °C - 35 °C

#### Vlhkost

Relativní vlhkost 20 % – 80 % (nesrážlivá)

### Vestavěné rozhraní bezdrátové sítě

#### Kompatibilita se standardy a frekvenční pásmo

IEEE802.11a/n/ac: Pásmo 5 GHz

IEEE802.11b/g/n: Pásmo 2,4 GHz

#### Zabezpečení

WPA3-SAE (AES)

WPA2-PSK (TKIP/AES)

WPA-PSK (TKIP/AES)

WEP (64 bitů/128 bitů)

### Bezdrátová technologie Bluetooth®\*

#### Kompatibilita se standardy a frekvenční pásmo

Bluetooth® 5.0: Pásmo 2,4 GHz

- \* Pro tento televizor nejsou k dispozici všechna zařízení kompatibilní s technologií Bluetooth®. Je možné použít až 5 zařízení současně.

### <Poznámka>

- Vzhled a technické údaje se mohou měnit bez předchozího upozornění. Údaje o hmotnosti a rozměrech jsou uvedeny přibližně.
- Informace o softwaru s otevřeným zdrojovým kódem viz [eNápověda] (Vyhledávání podle účelu > Nejprve si přečtete > Před použitím > Licence).
- Pro více informací o výrobku navštivte EPREL:  
<https://eprel.ec.europa.eu>  
Registrační číslo EPREL je dostupné na <https://eprel.panasonic.eu/product>.

### Záznamy zákazníka

Číslo modelu a výrobní číslo tohoto výrobku lze vyhledat na jeho zadním panelu. Toto výrobní číslo byste si měli zapsat na níže vyhrazené místo a uschovat si tuto knihu včetně dokladu o zakoupení jako stálý záznam o zakoupení tohoto přístroje, za účelem identifikace při odcizení nebo ztrátě a také kvůli záručním službám.

#### Číslo modelu

#### Vyrobní číslo