

VIVAX

Made for you

LED TV-24LE114T2S2
LED TV-32LE114T2S2
LED TV-40LE114T2S2
LED TV-43LE114T2S2

HR

Upute za uporabu

Jamstveni list / Servisna mjesta

SR

Korisničko uputstvo

Garantni list / Servisna mesta

BIH

Korisničko uputstvo

Garantni list / Servisna mjesta

CG

Korisničko uputstvo

Izjava o saobraznosti / Servisna mjesta

SLO

Navodila za uporabo

Garancijska izjava / Servisna mesta

CZ

Návod k použití

Záruční list / Servisní místa

SK

Návod na použitie

Záručná listina / Zoznam servisov



TV-43LE114T2S2

LED TV-24LE114T2S2

LED TV-32LE114T2S2

LED TV-40LE114T2S2

LED TV-43LE114T2S2

HR BiH CG

Upute za uporabu



SADRŽAJ

Dobrodošli	3
Bitne sigurnosne upute	5
Postavljanje	9
Postavljanje nosača (nogica)	10
Postavljanje na zid	11
Prednja strana TV prijarnika	12
Kontrolna ploča	13
Stražnja strana TV prijarnika	14
Priklučenje TV-a na antenu i vanjske uređaje	15
Daljinski upravljač	19
Uporaba daljinskog upravljača	22
Osnovne funkcije	24
Odabir izvora	24
Prva instalacija	25
Korištenje glavnog izbornika	26
CHANNEL (Izbornik kanala)	26
PICTURE (Izbornik slike)	33
SOUND (Izbornik zvuka)	34
TIME (Izbornik vremena)	35
LOCK (Izbornik zaključavanja)	36
Hotel Mode (Hotelski mod)	38
SETUP (Izbornik postavljanja)	39
Korištenje medija	42
PHOTO (Izbornik fotografija)	42
MUSIC (Izbornik glazbe)	43
MOVIE (Izbornik filma)	44
TEXT (Izbornik teksta)	46
Ostale informacije	46
Rješavanje problema	46
Tehničke specifikacije	49
Odlaganje istrošenog uređaja	50
EU Izjava o sukladnosti	50
Informacijski list	50
Jamstvena izjava (na kraju uputa)	

DOBRODOŠLI

Ovaj uređaj zadovoljava najviše standarde, inovativnu tehnologiju te visoku udobnost korištenja.



Pomoću ovog televizora u udobnosti vaše dnevne sobe, sve radnje možete izvršavati brzo i jednostavno.



Media player — Pristupite svojim muzičkim zapisima, slikama i video materijalima putem vašeg USB medija te ih pokrenite direktno na TV prijamniku.



Kontrolirajte sve funkcije pomoću jednog daljinskog upravljača. Priključite vaš televizor direktno na zemaljsku, ili kabelsku mrežu te uživajte u sadržajima u najvišoj kvaliteti.

Popis pribora uz uređaj

Prilikom otvaranja kutije i instalacije uređaja, provjerite da li ste uz vaš uređaj dobili sav potreban pribor:

- Korisnički priručnik s jamstvenom izjavom
- Daljinski upravljač
- Baterije x2
- Nogice (stalak) + vijci za stalak

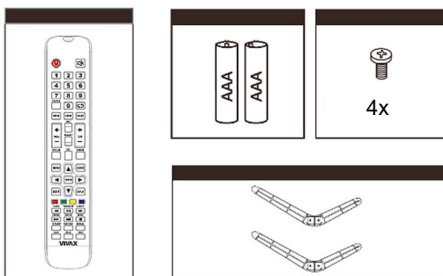

Slike služe samo kao referenca i mogu se neznatno razlikovati od stvarnog proizvoda. Pri tome funkcionalnost ostaje ista.

 Munja sa simbolom strelice unutar trokuta upozorava korisnika na prisutnosti opasnog neizoliranog napona unutar proizvoda, te koji može biti dovoljno jak da bi predstavljao rizik od strujnog udara ili ozljeda.

 Uskličnik unutar trokuta upozorava korisnika o prisutnosti važnih uputa o rukovanju i održavanju u dokumentu priloženom u pakiranju.



OPREZ



RIZIK OD STRUJNOG UDARA NE OTVARAJTE UREĐAJ

Ne otvarajte stražnji poklopac. U nikojem slučaju korisniku nije dozvoljeno otvaranje i ugađanje dijelova unutar televizijskog prijamnika. Samo kvalificirani i ovlašteni serviser ima znanje i iskustvo za takav rad.



Glavni utikač koristi se za isključivanje TV prijamnika sa napajanja. Kada je utikač priključen na napajanje, uređaj će biti u pripravnosti za rad (standby).



Nepravilna zamjena baterije, uključujući zamjenu druge baterije sličnog ili istog tipa, može dovesti do rizika od izbijanja požara ili eksplozije. Ne izlažite baterije toplini, poput sunčevoj svjetlosti, vatri ili sličnim vremenskim nepogodama.



Uređaj se ne smije izlagati kapanju ili prskanju vode ili drugih tekućina, te ga se ne smije postavljati ispod predmeta koji sadrže vodu.

Molimo Vas pročitajte sljedeće sigurnosne upute te ih sačuvajte radi buduće upotrebe. Uvijek pratite sva upozorenja i upute naznačene na uređaju ili ovim uputama.

SIGURNOSNE UPUTE

- 1. Pročitajte, sačuvajte i pridržavajte se svih uputa.** Pročitajte sve sigurnosne i operativne upute o TV prijamniku. Sačuvajte ih za buduću uporabu. Pravilno pratite sve radnje i upute.
UPOZORENJE: Osobe (uključujući i djecu) sa smanjenim fizičkim, živčanim ili mentalnim smetnjama ili koji nemaju dovoljno iskustva i/ili znanja za sigurno korištenje uređaja ne dozvolite korištenje električnih uređaja bez nadzora!
- 2. Poštujte upozorenja**
Poštujte sva upozorenja na uređaju te u korisničkim uputama.
- 3. Čišćenje**
Isključite TV prijamnik iz zidne utičnice. Ne koristite tekućine, abrazive ili aerosolne čistače. Takve tvari mogu trajno oštetiti kućište i zaslon televizora. Koristite mekanu i lagano navlaženu krpu za čišćenje.
- 4. Dodaci i oprema**
Nikada nemojte koristiti dodatke i/ili opremu bez odobrenja proizvođača. Takvi dodaci mogu dovesti do rizika od požara, strujnog udara ili druge ozljede.
- 5. Voda i vlaga**
Uređaj nemojte izlagati kapanju ili prskanju tekućina. Ne stavljajte nikakve posude i predmete koji su napunjeni vodom, poput vaza.
- 6. Postavljanje**
Ne postavljajte televizor na nestabilna kolica, stalke ili stolove. Postavljanje televizora na nestabilnu površinu može dovesti do pada televizora te prouzrokovati ozbiljne ozljede i oštećenje uređaja. Koristite samo kolica, stalke ili nosače koje je preporučio proizvođač ili prodavač.
- 7. Ventilacija**
Utori i otvori televizora namijenjeni su ventilaciji, kako bi se osigurao pouzdan rad te kako bi se uređaj zaštitio od pregrijavanja. Nemojte pokrivati otvore na kućištu, te nikada ne postavljajte televizor u zatvoreni prostor kao što je ugradbeni kabinet, ukoliko nije osigurana prikladna ventilacija. Ostavite minimalno 10 cm prostora oko uređaja.
- 8. Izvor napajanja**
Ovaj televizor trebao se napajati samo iz izvora napajanja navedenih na naljepnici sa stražnje strane uređaja. Ukoliko niste sigurni u vrijednost napajanja u vašem domaćinstvu, kontaktirajte vašeg dobavljača električne energije, servis ili prodavača uređaja.

9. Uzemljenje ili polarizacija



Uređaj koji na neljepnici sa stražnje strane ima ovu oznaku opremljen je dvopolnim utikačem za izmjenično napajanje. Uređaj posjeduje dvostruku izolaciju (Klasa II zaštite), te nije potrebno dodatno uzemljenje. Provjerite stražnju stranu uređaja za provjeru potrebe uzemljenja. Ukoliko uređaj nema ovu oznaku, uređaj je potrebno priključiti na uzemljenu utičnicu.

10. Grmljavina

Kao dodatna zaštita televizora tijekom grmljavinskog nevremena, ili kada ostavljate uređaj bez nadzora ili ukoliko nećete uređaj koristiti duži vremenski period, odspojite uređaj iz zidne utičnice, te odspojite kabel antene ili kablenskog sustava. To će sačuvati televizor od oštećenja uzrokovanih udarom groma ili strujnim udarom.

11. Antenski kabel

Antenski kablovi ne bi trebali biti smješteni u blizini naponskih kablova ili drugih električnih krugova ili tamo gdje postoji opasnost od njegova pada na naponske kablove. Prilikom postavljanja vanjske antene posebnu pozornost posvetite da se kablovi slučajno ne dotiču, pošto kontakt s njima može biti fatalan.

12. Preopterećenje

Nemojte preopteretiti zidne utičnice i produžne kabele jer to može dovesti do požara ili strujnog udara.

13. Ulaz predmeta i tekućina

Nikada ne gurajte nikakve predmete u otvore televizora pošto oni mogu doći u dodir sa mjestima opasnog napona ili izazvati kratki spoj dijelova što može dovesti do požara ili strujnog udara. Nemojte dozvoliti da se po ili unutar uređaja proliju bilo kakve tekućine.

14. Uzemljenje vanjske utičnice

Ukoliko je vanjska antena ili kablenski sustav povezan sa televizorom, osigurajte da je antena ili kablenski sustav uzemljen kako bi se osigurala zaštita od udara visokog napona i nakupljenog statičkog naboja. Odjeljak 810 Nacionalnog Električnog Koda, ANSI/NFPA Br. 70-1984 daje informacije o pravilnom uzemljenju, uzemljenju glavnog kabela i spajanju uzemljenja.

15. Servisiranje

Ne pokušavajte samostalno servisirati televizor jer otvaranje i uklanjanje poklopaca može dovesti do izaganju opasnim naponima i drugim opasnostima. Servisiranje uređaja prepustite kvalificiranom ovlaštenom serviseru.

16. Šteta i neispravnost koja zahtjeva servis

Odspojite televizor iz zidne utičnice te prepustite servisiranje kvalificiranom serviseru pod sljedećim uvjetima:

- Ukoliko je kabel napajanja ili utikač oštećen
- Ukoliko je prolivena tekućina, ili su predmeti upali unutar otvora i u televizor
- Ukoliko je televizor bio izložen kiši ili vodi.
- Ukoliko televizor radi suprotno od uputa za uporabu. Ugodite samo one kontrole koje su objašnjene i pokrivene korisničkim uputama. Nepravilno ugađanje drugih kontrola koje nisu obuhvaćene i namjenjenu ugađanju od strane korisnika može dovesti do oštećenja te će često zahtijevati više rada od strane serviseru.
- Ukoliko je televizor pao ili je kućište oštećeno

17. Zamijenski dijelovi

Kada je potrebno ugraditi zamijenske dijelove, provjerite i budite sigurni da je serviser zamijenio dijelove koje je specificirao proizvođač ili koji imaju iste karakteristike kao i originalni dijelovi. Neovlaštene zamjene mogu dovesti do požara, strujnog udara ili drugih opasnosti.

18. Sigurnosna provjera

Nakon završetka servisa ili popravka televizora zamolite servisere da provjere uređaj na sigurnost.

19. Grijanje i toplina



Uređaj treba postaviti dalje od izvora topline kao što su radijatori, pećnice ili drugi proizvodi (uključujući pojačala) koji proizvode toplinu. Televizor se ne smije postaviti u blizini otvorenog plamena i izvora jake topline kao npr. električne grijalice.

20. Uporaba Slušalica - Oprez



Pretjerana razina zvuka u slušalicama može dovesti do gubitka sluha. Ukoliko primjetite bilo kakve smetnje u sluhu, prekinite uporabu slušalica. Kako bi spriječili moguće oštećenje sluha, nemojte upotrebljavati slušalice na visokoj razini zvuka dulje vrijeme.

21. Utikač strujnog kabela treba biti lako dostupan. Ne stavljajte televizor ili komade namještaja na strujni kabel. Oštećeni priključni kabel/utikač može izazvati požar ili strujni udar. Rukujte priključnim kabelom držeći ga za utikač, ne isključujte televizori povlačenjem strujnog kabela. Nikada ne dirajte strujni kabel/utikač mokrim rukama zbog opasnosti od kratkog spoja ili strujnog udara. Nikada ne pravite čvorove na kabelu i ne vežite ga drugim kabelima

- 22.** Za instaliranje i korištenje televizora koji nisu namjenjeni postavljanju na pod, te će se vjerojatno koristiti u domaćinstvu i koji teže preko 7 kg, pridržavajte se slijedećih upozorenja i uputa:

UPOZORENJE

Nikada ne postavljajte televizor na nestabilnu lokaciju. Televizor može pasti te prouzročiti teške ozljede ili smrt. Puno ozljeda, pogotovo kada je riječ o djeci, može se izbjeći poduzimajući jednostavne mjere predostrožnosti poput:

- Korištenje kabineta ili stalaka koje preporuča proizvođač
- Koristiti samo namještaj koji sigurno i stabilno može nositi televizor
- Osigurati da rub televizora ne prelazi rub namještaja.
- Ne postavljajte televizor na visoki namještaj (npr. visoke ormariće ili police) bez pričvršćenja namještaja i televizora za prikladnu potporu.
- Ne postavljajte televizor na pokrivače ili druge materijale koji se mogu nalaziti između televizora i namještaja.
- Educirajte djecu o mogućoj opasnosti zbog penjanja po namještaju kako bi dohvatili televizor i njegove kontrole.

Ukoliko premještate vaš postojeći televizor, isto tako pridržavajte se gore navedenih uputa.

- 23.** Ovaj aparat nije namjenjen da ga koriste osobe (uključujući i djecu) sa umanjnim tjelesnim, osjetilnim ili mentalnim sposobnostima ili osobe kojima nedostaje znanje i iskustvo za korištenje aparata, osim ako nisu pod nadzorom osobe koja je zadužena za njihovu sigurnost ili ako od nje nisu dobile poduku o uporabi aparata.

Djeca ne uviđaju uvijek ispravno moguće opasnost. Gutanje baterija može biti smrtonosno. Čuvajte baterije izvan dohvata male djece. Ako se baterija proguta, odmah zatražite liječničku pomoć. Pakiranje uređaja i zaštitne vreće sklonite podalje od djece. Postoji opasnost od gušenja.

LED Zaslون

Materijali koji se koriste pri proizvodnji zaslona ovog proizvoda sastoje se od krhkih elemenata i stakla. Zaslون i uređaj mogu se oštetiti u slučaju pada ili udaraca. LED zaslون je proizvod visoke tehnologije i nudi visoku kvalitetu slike. Ponekad, može doći do pojave nekoliko neaktivnih malih točaka na zaslonu, koje mogu biti tamne ili svjetli plavim, zelenim ili crvenim svjetlom. Ovo nema nikakvog učinka na rad samog uređaja.

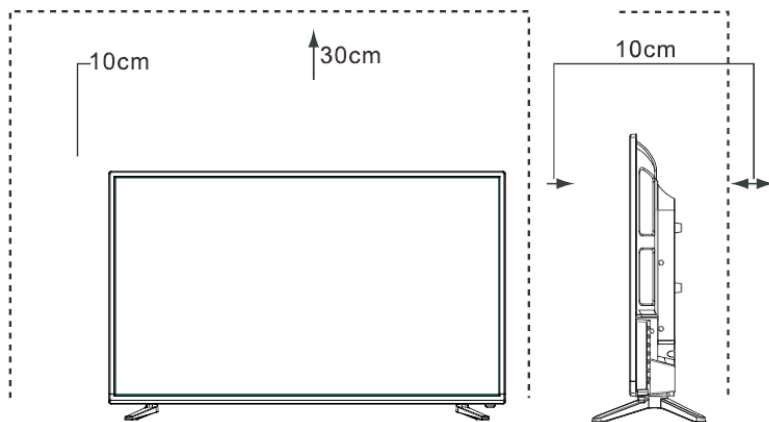
POSTAVLJANJE UREĐAJA

Postavite TV prijamnik na čvrstu i ravnu površinu ostavljajući prostor od najmanje 10 cm oko uređaja i 30 cm od vrha uređaja do police ili plafona.

POSTAVLJANJE NOSAČA (NOGICA)

VAŽNO

- TV zaslon vrlo je osjetljiv te mora biti uvijek zaštićen za vrijeme uklanjanja ambalaže, postavljanja nogica ili montaže uređaja na zid. Osigurajte da nikakvi tvrdi ili oštri predmeti ili drugi objekti koji mogu ogrebat i oštetiti zaslon ne dođu u kontakt sa zaslonom. Nemojte pritiskati i grubo povlačiti za ekran ili rub kućišta, jer to može dovesti do oštećenja i pucanja stakla zaslona.
- Tijekom uporabe na ravnoj površini, kućište TV prijamnika mora biti pričvršćeno za priloženi nosač (nogice) kao što je prikazano na donjim slikama.
- Slike proizvoda služe samo za informaciju, stvarni proizvod može se neznatno razlikovati u izgledu.

PAŽNJA! Odspojite AC kabel napajanja iz utičnice prije postavljanja nosača ili zidnog nosača

OPREZI!

Pažljivo postavite televizor zaslonom okrenutim prema dolje na ravnu i mekanu površinu kako bi izbjegli oštećenje zaslona ili kućišta. Pratite donje ilustracije i tekstualne upute kako bi pričvrstili nogice na uređaj:

1. Oprezno izvadite TV prijamnik iz kutije i postavite ga na stabilnu i mekanu površinu-
2. Postavite stalak ili nogice na kućište kao što je prikazano na slici. Dulji dio nogica usmjeren je prema zaslonu.
3. Oprezno pritegnite vijke koje ste dobili u kompletu za pričvršćenje nogica na kućište.

24"

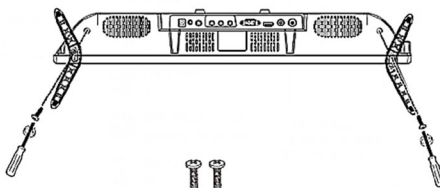

32"

40"

43"

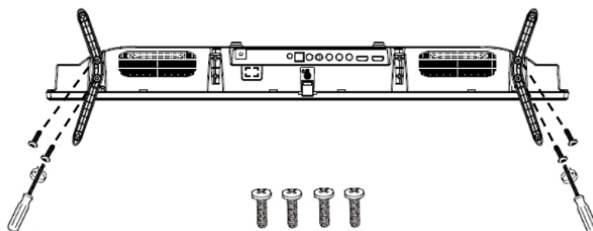

Instalacija na zid

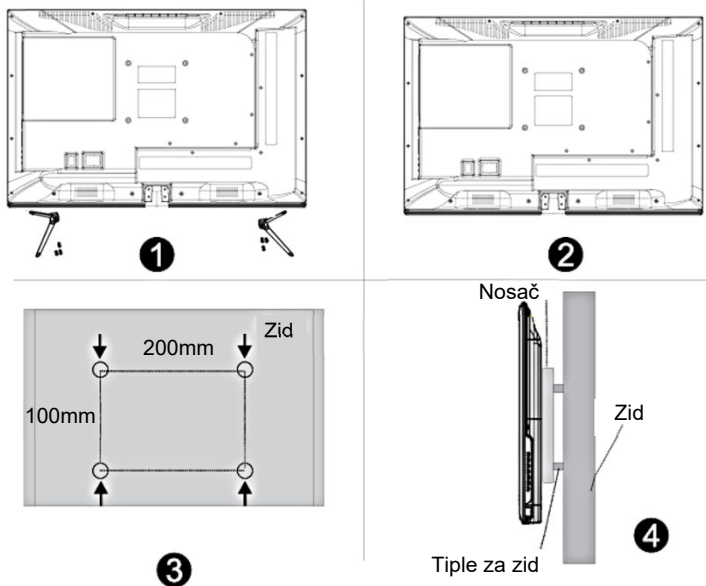

- Prije postavljanja TV prijavnika na zid, obavezno uklonite nogice ili stalak.
- Ako postavite televizor na strop ili kosi zid, može doći do pada uređaja i ozbiljnih ozljeda. Koristite samo kvalitetan i odgovarajući zidni nosač, a za ugradnju kontaktirajte vašeg prodavača ili ovlaštenu servis.
- Kako biste spriječili ozljede, TV mora biti čvrsto pričvršćen sukladno uputama za instalaciju nosača.
- Koristite vijke i dimenzije dane u uputi za ugradnju nosača.
- Zidni nosač i pripadajući dijelovi nosača su dodatna oprema koja se nabavlja odvojeno i nisu dio standardnog seta pribora koji se isporučuje s TV uređajem.
- Slika montaže je samo inormativna. Za detaljnije upute, molimo vas da proučite upute koje ste dobili uz zidni nosač.

PREDNJA STRANA TV PRIJAMNIKA

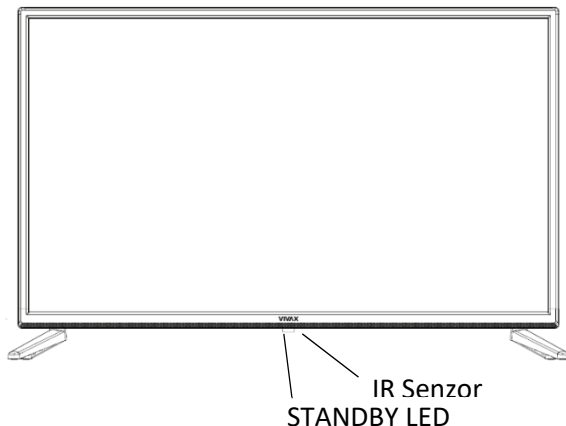

		Description
1	IR senzor daljinskog upravljača	Prima signal iz daljinskog upravljača. Ne postavljajte nikakve prepreke između senzora pošto to može utjecati na ispravan rad i kontrolu uređaja putem daljinskog upravljača.
2	Indikator stanja	Crveno svjetlo svijetli u modu čekanja...

NAPOMENE

Slika je samo informativna.

Uključenje televizora traje nekoliko sekundi kako bi se pokrenuo sustav uređaja. Nemojte naizmjenice isključivati i uključivati televizor jer to može dovesti do nepravilnog rada.

KONTROLNA PLOČA

Prikaz / Isključenje kontrola na zaslonu:

Za prikaz kontrola na zaslonu pritisnite tipku koja se nalazi sa donje strane uređaja.

Na zaslonu će se pojaviti kontrole kao što je prikazano na slici (Slika 1). Prikaz automatski nestaje nakon 5 sekundi neaktivnosti.





Odabir kontrole:

Kratkim pritiskom na tipku kružno odabirete svaku pojedinu kontrolu.

Aktiviranje odabrane kontrole:

Dulje pritisnite tipku za aktivaciju odabrane funkcije ili ulazak u izbornik.

Kontrole odgovaraju tipkama daljinskog upravljača:

-  **Uključenje / Isključenje (Čekanje)**
-  **Izbornik**
-  **Lista Izvora (Source)**
-  **CH +/- , Izbornik: Navigacija unutar izbornika**
-  **VOL +/-, Izbornik: Promjena odabrane opcije**

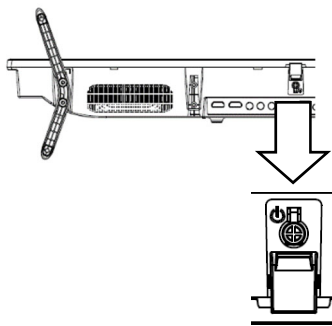

Slika 1

PRIKLJUČENJE ANTENE I KABELA NAPAJANJA

1. Priključite antenski kabel u antenski ulaz na stražnjoj strani uređaja i u zidnu antensku utičnicu ili izravno na antenu.
2. Priključite DC "DC IN" utikač napajanja u zidnu utičnicu napajanja.

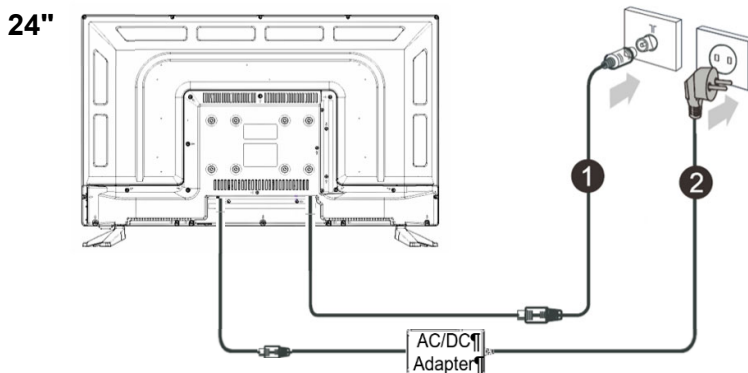

32"
40"
43"

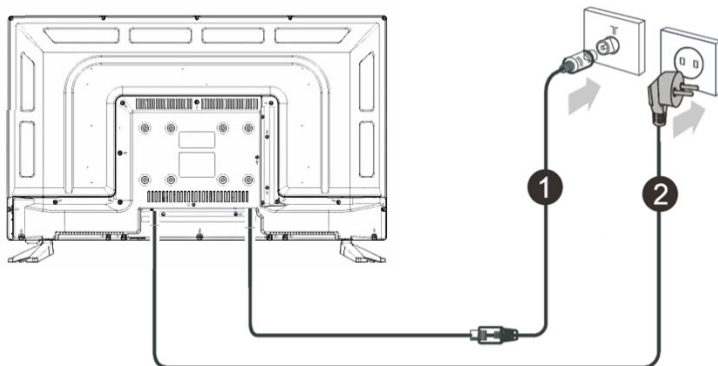

3. Spojite antenski kabel u ulazni terminal antene na stražnjoj ploči i zidnu antensku utičnicu.
4. Priključite utikač u zidnu utičnicu.

STRAŽNJA STRANA TV PRIJAMNIKA

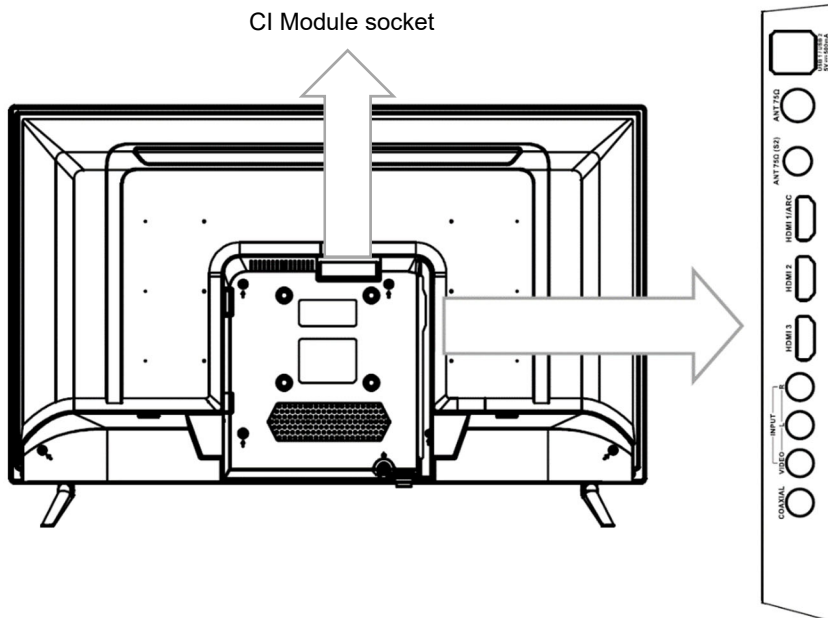

NAPOMENE

Slika je samo za informaciju. Vaš uređaj može se neznatno razlikovati od gornje slike.

Provjerite poziciju i tip priključka prije spajanja. Labavi spojevi i veze mogu dovesti do problema sa slikom ili zvukom. Provjerite da su svi priključci čvrsti i sigurni.

Nemaju svi vanjski A/V uređaji mogućnost spajanja na TV prijamnik. Molimo vas da prije priključenja vašeg vanjskog uređaja provjerite u korisničkom priručniku Vašeg A/V uređaja kompatibilnost i postupak spajanja.

Prije spajanja vanjske opreme odspojite kabel napajanja iz utičnice. Pridržavajte se i postupajte sukladno svim sigurnosnim upozorenjima kako bi izbjegli opasnost od strujnog udara.

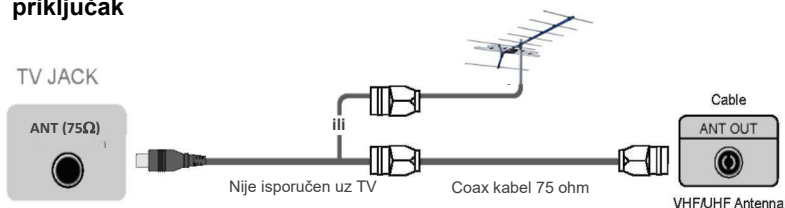
► PRIKLJUČENJE**► ANT 75Ω : TV DVB-T2 priključak na vanjsku VHF/UHF antenu ili kabelski priključak**

(opcija, samo T2S2 modeli)

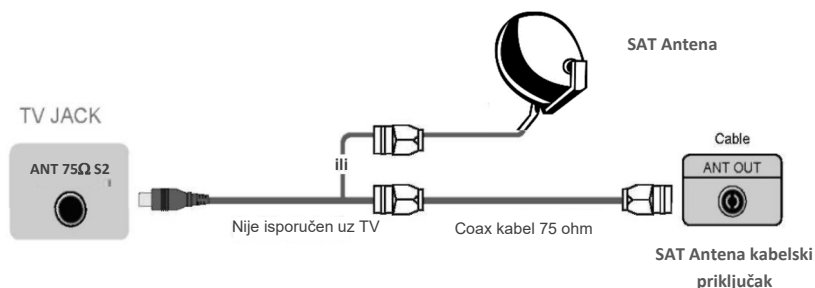
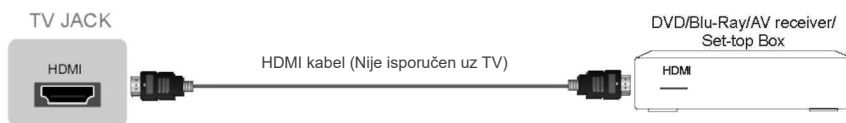
**► HDMI1, HDMI2, HDMI3 Digitalni priključak**

Priključite HDMI kabel između HDMI priključka TV prijamnika i vanjske A/V opreme.

Neki uređaji poput DVD reproduktora zahtijevaju da se HDMI signal postavi kao izlazni signal na postavkama uređaja. Pogledajte korisnički priručnik uređaja radi uputa o postavljanju izlaza. Uzmite u obzir da HDMI priključak pruža podršku video i audio reprodukciji, te nije potrebno odvojeno priključivati audio kabel.

- Pritisnite tipku [**SOURCE**], kada se prikaže izbornik sa listom izvora pritisnite tipke [**▲/▼**] kako bi odabrali izvor [**HDMI**] na koji je spojen vanjski A/V uređaj i za odabir pritisnite tipku **ENTER**.

Napomena: HDMI1 podržava ARC (Audio Return Channel) funkciju. Pomoću ove funkcije, nije potrebno zasebno priključivanje RCA audio kabela na vaš audio sustav.

► USB

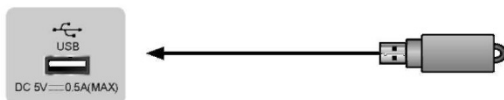

Priključite USB uređaj kao što je USB memorija ili USB tvrdi disk ili digitalnu kameru za pregledavanje fotografija, slušanje glazbe ili gledanje video materijala. Ovaj ulaz koristi se i za nadogradnju software-a. Nadogradnja će se izvršiti automatski čim USB sa datotekama za nadogradnju bude umetnut u USB sučelje.

NAPOMENE

- Prilikom priključenja tvrdog diska ili USB memorije, uvijek priključite adapter napajanja spojenog uređaja u izvor napajanja. Preopterećenje USB priključka može dovesti do oštećenja. Najveća dozvoljena potrošnja struje USB ulaza iznosi 500mA.
- TV prijamnik ne podržava samostalne, nestandardne tvrde diskove visokih performansi koji nemaju vanjsko napajanje, ukoliko je zahtijevana struja jača ili jednaka 500mA. To može dovesti do oštećenja TV uređaja ili tvrdog diska.
- USB utor podržava napon od 5V.
- Maksimalna podržana veličina prostora za pohranu je 1T.
Ako želite reproducirati DTV video, brzina prijenosa USB uređaja za pohranu ne smije biti manja od 5 MB/s.

► DIGITAL COAX AUDIO OUT

Za reprodukciju TV Audio sadržaja na vanjskom uređaju, priključite vanjski digitalni audio uređaj na Digitalni izlaz TV uređaja. Prije spajanja digitalnog audio sustava na priključak trebali bi smanjiti jačinu zvuka TV uređaja i audio sustava kako bi izbjegli nenadano pojačanje zvuka.

TV DIGITAL AUDIO



RCA Coax kabel (Nije isporučen uz TV)

Audio pojačalo

**► COMMON INTERFACE (CI+ SUČELJE)**

Umetnite CI modul za otvaranje kodiranih programa kao što su PAYTV ili HD PAYTV programi.

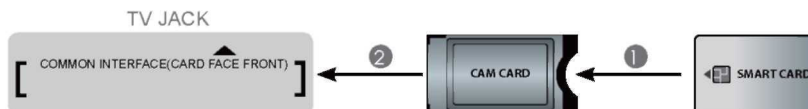
**NAPOMENE**

- Prije umetanja/uklanjanja CI modula osigurajte da je televizor isključen. Zatim umetnite CI karticu u CI modul u skladu sa uputama proizvođača.
- Nemojte učestalo umetati ili uklanjati CI modul pošto to može dovesti do oštećenja sučelja ili dovesti do kvara.
- CI modul i karticu morate dobiti od pružatelja usluga za Programe koje želite gledati.
- Umetnite CI modul sa Smart Karticom u smijeru prikazanom na modulu i Smart kartici.
- CI nije podržan u nekim državama i regijama; provjerite sa ovlaštenim distributerom.

► AV INPUT

Koristite audio i video kabele kako bi povezali TV prijamnik sa vanjskim A/V uređajem putem kompozitnog video/audio priključka. (Video = žuti konektor, Audio lijevo = bijeli konektor i Audio desno = crveni konektor).

- Pritisnite tipku [**SOURCE**], kada se prikaže izbornik sa listom izvora pritisnite tipke [**▲/▼**] kako bi odabrali izvor [**AV**] i za odabir pritisnite tipku **ENTER**.

VCR/DVD Reprodukator/Snimač/ Set-top prijamnik/Sat prijamnik/ Video cam

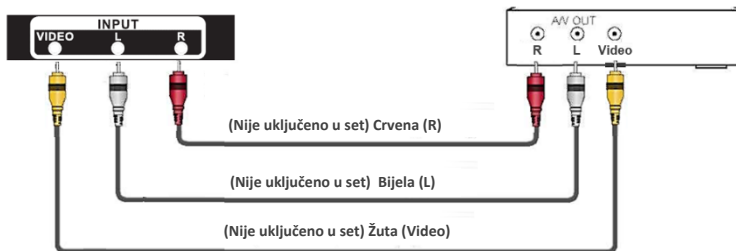

RCA kablovi nisu uključeni u set

DALJINSKI UPRAVLJAČ

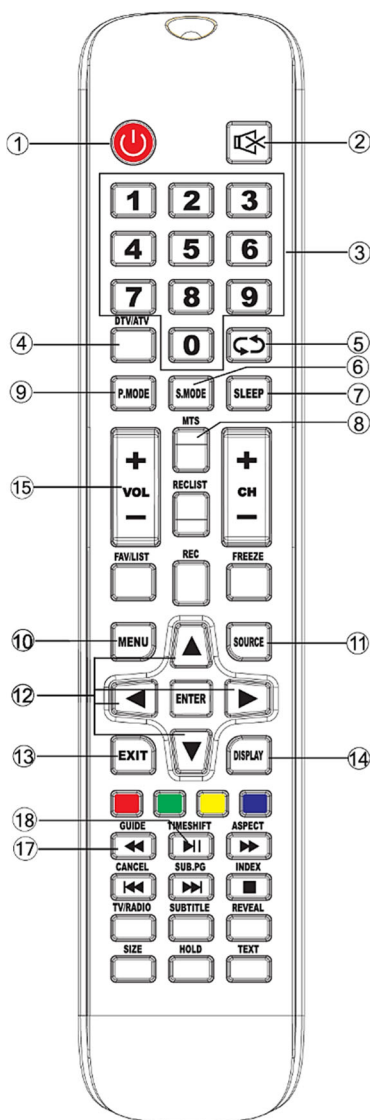

- POWER:** Pritisnite za uključenje / isključenje TV-a.
- MUTE** : Utišanje zvuka
- TIPKE (0-9)** : Pritiskom ovih tipki unose se brojevnne znamenke. Direktno se biraju programi u ATV i DTV modu, te unose lozinke za roditeljsko zaključavanje.
- DTV/ATV:** Preklapanje između Digitalnog (DTV) i Analognog (ATV) moda rada.
- : Naizmjenično biranje zadnja dva odabrana TV programa.
- S.MODE (SOUND MODE):** Odabir moda prikaza zvuka
- SLEEP:** Ugađanje Auto-isključenja
- MTS:** Pritisnite za pristup NICAM modu rada (opcija, ne svi modeli)
- P.MODE (PICTURE MODE):** Odabir moda prikaza slike.
- MENU:** Ulaz u Glavni Izbornik.
- SOURCE:** Odabi ulaznog signala.
- ENTER /▲/▼/◀/▶:** Pritisnite **ENTER** tipku za potvrdu opcije ili potvrdu ugađanja / navigacijske tipke služe za navigaciju kroz izbornike i odabir opcija
- EXIT:** povratak ili izlazak iz izbornika.
- DISPLAY:** Prikaz informacija o Izvoru ili Programu
- VOL ▲ ▼:** Ugađanje jačine zvuka.
- TV/RADIO:** U DTV modu rada, odabir TV Programa ili DTV Radio moda
- GUIDE / ◀◀:**
DTV Mod: Prikaz „Electronic Program Guide“ (EPG-Elektroničkog vodiča)
MEDIA Mod: Brza pretraga zapisa prema natrag.

18. TIME SHIFT / ▶||:

DTV Mode: Aktivacija „Time shift funkcije“ (Pauza i naknadna reprodukcija).

MEDIA Mod: Reprodukcija/Pauza

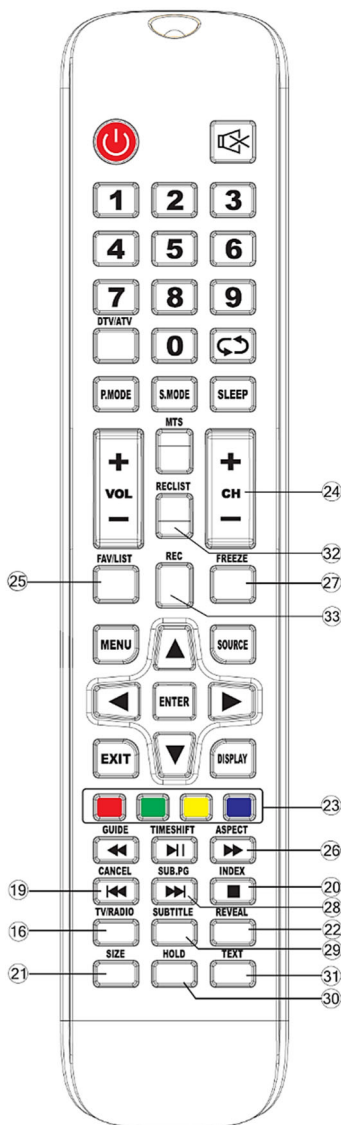

19. CANCEL / |◀◀:

TXT mod: Tijekom pretraživanja TXT stranice, pritisnite tipku za povratak u TV mod. Kada se pronade tražena stranica, na vrhu TV slike pojavit će se broj stranice. Pritisnite tipku ponovo za povratak u TXT prikaz kako biste pregledali stranicu.

MEDIA Mod: Odabir prethodnog odlomka/zapisa.

20. INDEX / ■:

TXT Mod: Pristup početnoj stranici Teleteksta.

MEDIA Mod: Zaustavljanje reprodukcije.

21. SIZE: TXT mod: Promjena veličine prikaza teksta.

22. REVEAL: TXT mod: Prikaz skrivenog teksta.

23. TIPKE U BOJI: TXT mod: Brzi pristup za odabir teletekst funkcije u odgovarajućoj boji.

24. CH ▲ ▼: Odabir programa.

25. FAV / LIST: Prikaz FAV liste (Liste omiljenih programa).

26. ASPECT/ ►►:

TV Mod: Odabir veličine i omjera prikaza slike na zaslonu.

MEDIA Mod: Brza pretraga zapisa prema naprijed.

27. FREEZE: Zamrzavanje slike.

28. SUB.PG / ►►|:

TXT Mod: Prikaz podstranice teleteksta
MEDIA Mod: Odabir slijedećeg odlomka/zapisa.

29. SUBTITLE: Odabir prikaza podnaslova

30. HOLD: TXT mod: Zadržavanje trenutne stranice i zaustavljanje učitavanja novog teletekst sadržaja.

31. TXT: TXT mod: Otvaranje/Zatvaranje teletekst stranice.

32. RECLIST: Prikaz liste snimljenih zapisa.

33. REC: DTV Mod: Snimanje trenutnog DTV programa na vanjsku USB memoriju.

► UMETANJE BATERIJA U DALJINSKI UPRAVLJAČ

Otvorite stražnji poklopac kako bi otvorili odjeljak za baterije daljinskog upravljača.

Umetnite dvije AAA baterije. Osigurajte da se (+) i (-) na bateriji poklapa sa (+) i (-) naznačenim na odjeljku za baterije.

Zatvorite poklopac odjeljka.

(1) Lagano otvorite

(2) Umetnite baterije

(3) Lagano gurnite poklopac

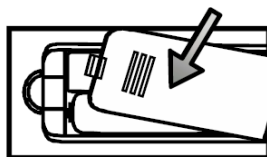
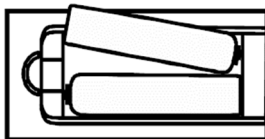
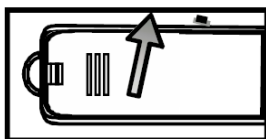

NAPOMENE

- Slika proizvoda služi samo za informaciju, stvarni proizvod može se razlikovati u izgledu.
- Stare baterije odložite u označeno mjesto za odlaganje. Nemojte bacati baterije u vatru.
- Ne miješajte tipove baterija te ne kombinirajte korištene sa novim baterijama.
- Odmah zamijenite prazne baterije kako bi spriječili curenje kiseline u odjeljak za baterije daljinskog upravljača.
- Ukoliko ne planirate koristiti daljinski upravljač dulje vrijeme uklonite baterije.
- Baterije ne bi trebale biti izložene pretjeranoj toplini poput sunčeve svjetlosti, grijalica ili vatri.
- Kemikalije iz baterija mogu izazvati osip i opekline na koži. Ukoliko baterije cure očistite odjeljak krpom. Ukoliko kemikalije dođu u doticaj sa kožom, odmah operite kožu.

Domet rada daljinskog upravljača

1. Usmjerite daljinski upravljač prema televizoru na udaljenosti ne većoj od 5 metara od senzora na televizoru i unutar 60° ispred televizora.

Radna udaljenost može varirati ovisno o svjetlosti prostorije.

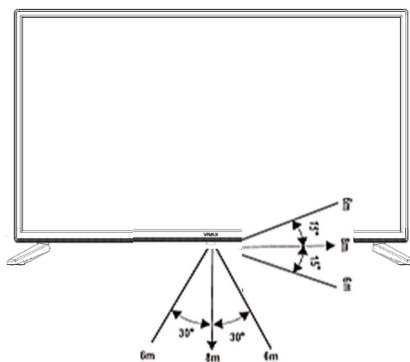

UPORABA DALJINSKOG UPRAVLJAČA

• **Uključivanje i isključivanje**

- Za isključivanje u mod pripravnosti (standby): Pritisnite [(I) Power Standby] na stražnjoj strani uređaja ili na daljinskom upravljaču kako bi prebacili uređaj iz radnog moda u standby način rada. Uređaj možete ponovno uključiti ponovnim pritiskom [(I) Power Standby].

Prikaz napajanja: Svjetleća oznaka označava način "Standby".

► **NAPOMENA**

Odspojite kabel iz utičnice ukoliko nećete koristiti uređaj duže vrijeme. Pričekajte najmanje 5 sekundi nakon ponovnog priključenja kako bi mogli ponovno pokrenuti uređaj.

• **Source: Odabir izvora (ulaza)**

- Odaberite izvor ovisno o tome koji je video uređaj spojen na televizor.
- Kako bi odabrali izvor: Pritisnite tipku [SOURCE]. Kada se pojavi lista izvora, pritisnite [▲/▼] kako bi odabrali željeni izvor te zatim pritisnite **ENTER** za potvrdu.

• **Ugađanje jačine zvuka**

Pritisnite [VOL▲ / VOL▼] kako bi pojačali ili smanjili jačinu zvuka.

Pritisnite tipku **MUTE** kako bi potpuno utišali zvuk. Ponovno pritisnite **MUTE** kako bi ponovno uključili zvuk.

• **Promjena kanala**

Pritisnite tipke (CH▲ / CH▼) kako bi odabrali slijedeće ili prethodno programsko mjesto. Za direktan odabir programskog mjesta, npr. za odabir kanala 12 pritisnite 1, zatim 2.

• **Odabir Audio moda**

Pritisnite tipku "SMODE" kako bi odabrali između nekoliko različitih Audio modova.

• **Odabir moda Slike**

Pritisnite tipku "PMODE" kako bi odabrali između nekoliko različitih predefiniраниh načina prikaza slike.

• **Odabir omjera slike**

Pritisnite tipku [ASPECT] kako bi promijenili prikaz slike na zaslonu. Auto, 4:3, 16:9, Zoom1, Zoom2

► **NAPOMENA**

Opcija omjera slike mijenja se ovisno o različitom izvoru.

- **Postavljanje sata timera**

Možete ugoditi samoisključenje uređaja, tj. možete ugoditi vrijeme nakon kojeg će se TV prijamnik automatski isključiti.

Višestruki pritiskom na tipku “**SLEEP**” omogućuje vam promjenu vremena samoisključenja: Off (Isklj.), 15Min, 30Min, 45Min, 60Min, 90Min, 120Min i 240Min

- **Audio funkcija**

Pritisnite [**MTS**] tipku i na zaslonu će se prikazati Audio opcije: Stereo, Dual I, Dual II, Mixed.

- **Prikaz popisa programa**

Pritisnite tipku [**ENTER**] kako bi prikazali punu listu dostupnih digitalnih i analognih programa.

- **Elektronski Programski vodič (EPG)**



Omogućava pristup sadržaju televizijskih programa koji će biti dostupni u sljedećih nekoliko dana. Uslugu prikaza EPG

informacija daje distributer TV programa i to samo za digitalne DVB-T programe

OSNOVNE FUNKCIJE

Odabir izvora

Pritisnite **SOURCE** tipku za prikaz raspoloživih izvora.

Pritisnite **▼ / ▲** za odabir željenog ulaznog izvora.

Pritisnite **ENTER** tipku za potvrdu izbora.

Pritisnite tipku **EXIT** za izlazak iz prikaza.

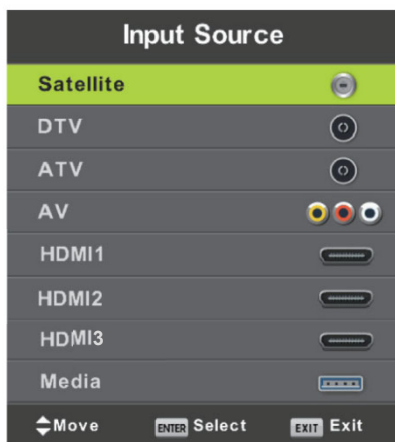

Napomena:

DVB-S izvor moguće je samo kod modela T2S2

First Time Installation (Prva instalacija)

Priključite antenski RF kabel u "RF-In" ulaz na stražnjoj strani TV prijamnika.

Language (Odabir jezika prikaza)

Pritisnite tipke **◀ / ▶** i **OK** kako bi odabrali jezik koji će se koristiti za prikaz izbornika i poruka.

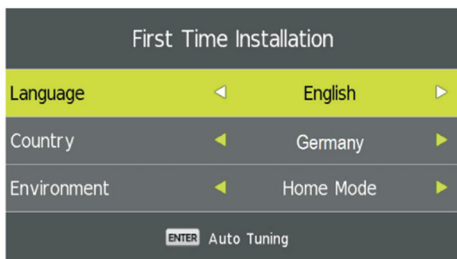

Country (Odabir zemlje ili regije instalacije)

Pritisnite tipke **▼ / ▲** i **OK** kako bi označili zemlju ili regiju u kojoj se instalira TV prijamnik.

Environment (Okolina rada)

Pritisnite tipke **◀ / ▶** i **ENTER** kako bi odabrali **Shop (Mod trgovine)** (za prikaz slike u trgovini odaberite Shop mode). Za standardnu kućnu uporabu postavite opciju na **Home Mode (Kućni mod)**. Kada je odabrana opcija **Shop Mode (Mod Trgovine)**, na zaslonu će stalno biti prikazana traka sa karakteristikama TV prijamnika.

Automatska instalacija

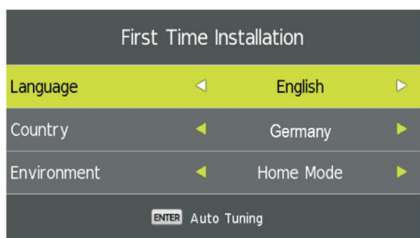

TV prijamnik može automatski pretražiti sve kanale i pronaći sve programe

U opciji **Tune Type (Tip ugađanja)** možete odabrati pretragu **ATV** (Analogni programi) i **ATV+DTV** (Analogni i Digitalni programi). Za vrijeme pretrage ATV (Analognih TV programa) možete pritisnuti tipku **MENU** i lijevu strelicu kako bi preskočili ATV postavljanje (ukoliko u vašoj regiji nema ATV programa).

U opciji **Digital Type** (Digitalni tip) možete odabrati da li vršite pretragu DVB-T ili DVB-C (kabelskih programa).

Opcijom **LCN** ugađate želite li prikaz programa u listi prema redosljedu kako je to odredio davatelj usluge (opcija "On") ili da se programi poredaju prema redosljedu kako su pronađeni (opcija LCN potavljena na "Off")

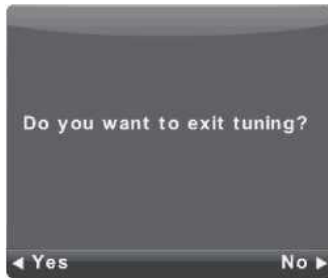

UPORABA GLAVNOG IZBORNIKA

CHANNEL (Izbornik Ugađanja programa)

Pritisnite tipku **MENU** kako bi prikazali Glavni izbornik.

Pritisnite tipke ◀ / ▶ kako bi odabrali podizbornik **CHANNEL (KANAL)** u glavnom izborniku.



1. Pritisnite tipke ▼ / ▲ kako bi odabrali opcije koje želite ugoditi u izborniku **CHANNEL**.
2. Pritisnite **ENTER** za ugađanje.
3. Za završetak ugađanja pritisnite **ENTER** za spremanje i povratak u glavni izbornik.

Auto Tuning (Auto Ugađanje)

Pritisnite ▼ / ▲ za odabir **Auto Tuning (Automatsko ugađanje)**, zatim pritisnite **ENTER / ▶** za ulazak.

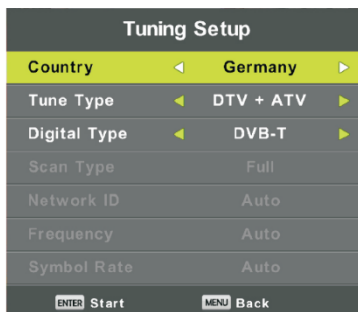

DTV Manual Tuning (DTV Ručno ugađanje)

Pritisnite ▼ / ▲ kako bi odabrali DTV Manual Tuning (DTV Ručno ugađanje), zatim pritisnite **ENTER** kako bi ušli u podizbornik.

Pritisnite ◀ / ▶ kako bi odabrali kanal, zatim pritisnite **ENTER** za pretragu kanala.

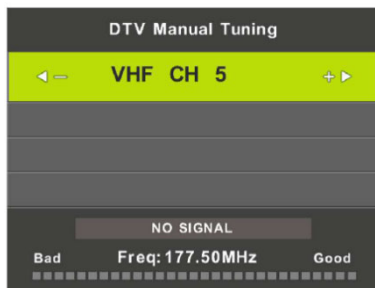

Program Edit (Uređivanje programa)

Pritisnite ▼ / ▲ za odabir opcije **Program Edit (Uređivanje programa)**, zatim pritisnite **ENTER** kako bi ušli u podizbornik.



Obojene Tipke u tri boje su prečaci za uređivanje programa.

Prvo pritisnite ▼ / ▲ kako bi označili program koji želite uređivati a zatim:

Pritisnite **Crvenu tipku** za brisanje programa sa liste.

Pritisnite **Žutu tipku** za pomicanje programa u listi.

Pritisnite **Plavu tipku** za preskok odabranog programa.

TV prijamnik će automatski preskočiti program kada se koristi **CH+/-** za pregledavanje programa.

Pritisnite tipku **FAV** kako bi dodali ili uklonili program iz liste omiljenih programa (FAV lista).

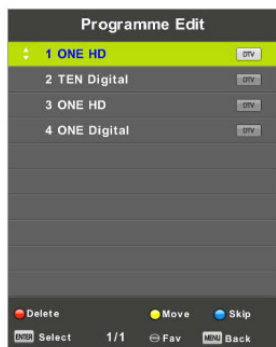

Schedule List (Raspored prikaza i Timera)

Pritisnite ▼ / ▲ tipku za odabir raspored prikaza Timera, zatim **ENTER** za ulazak u pod-izbornik.

On je dostupan pod **SOURCE**.

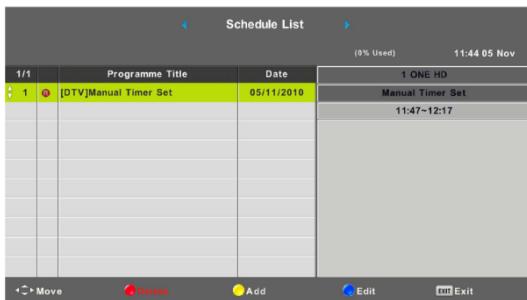

Pritisnite žutu tipku za ulazak u donje prikazani izbornik.

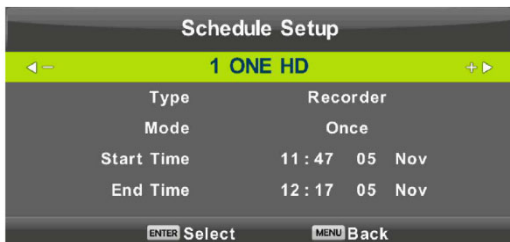

Signal Information (Informacije o signalu)

Pritisnite ▼/▲ kako bi prikazali Informacije o signalu.

Pritisnite **ENTER** kako bi vidjeli detaljne informacije o signalu.

Ova opcija dostupna je samo kada je TV prijamnik u DTV modu prijama.



Izbornik CHANNEL kada je odabran IZVOR DVB-S (Satelit) (opcija, samo modeli S2)



1. Pritisnite tipke ◀ / ▶ kako bi odabrali opcije koje želite ugoditi u izborniku **CHANNEL**.
2. Pritisnite tipku **ENTER** za ugađanje.
3. Pritisnite tipke ▼ / ▲ za odabir opcije koju želite ugađati u **CHANNEL**

(KANAL) izborniku.

4. Nakon ugađanja, pritisnite tipku **ENTER** za spremanje i vraćanje u prethodni izbornik.

Auto Tuning (Auto ugađanje)

Pritisnite tipke **▼ / ▲** za odabir opcije Auto Tuning (Auto Ugađanje), tada pritisnite **ENTER / ►** za ulaz u opciju.

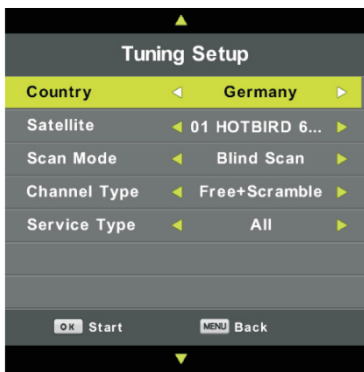

Dish Setup (Ugađanje Sat Antene)

Pritisnite tipke **▼ / ▲** za odabir Dish Setup (Ugađanje Sat Antene), tada pritisnite **ENTER / ►** za ulaz u opciju.

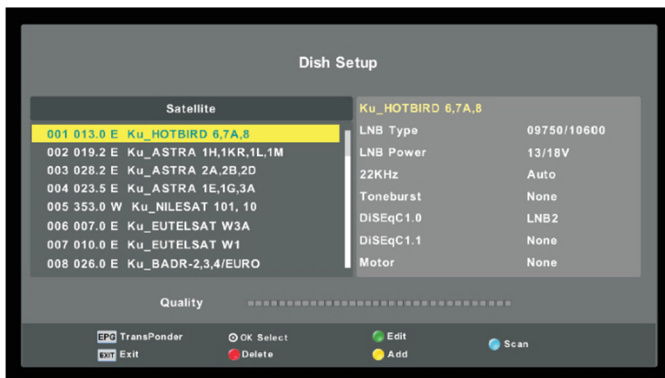

PICTURE MENU (Izbornik Slika)

1. Pritisnite tipku **MENU** za prikaz glavnog izbornika.

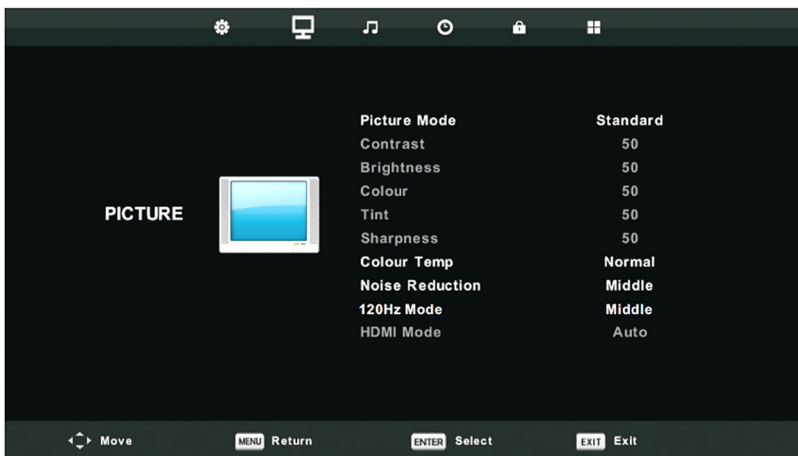

2. Pritisnite tipke ◀ / ▶ kako bi odabrali podizbornik **PICTURE (SLIKA)** u glavnom izborniku
3. Pritisnite ▼ / ▲ kako bi odabrali opciju koje želite ugađati u izborniku **PICTURE (SLIKA)**.
4. Pritisnite **ENTER** za ugađanje opcije.
5. Za završetak ugađanja pritisnite **ENTER** za spremanje i povratak u glavni izbornik.

Opaska: Funkcija 120Hz podržana je samo kod UHD TV prijarnika.

Picture Mode (Mod prikaza slike)

Pritisnite ▼ / ▲ za odabir moda slike, zatim pritisnite **ENTER** kako bi ušli u podizbornik.

Možete ugađati kontrast, svjetlinu, boju, oštrinu i nijansu jedino kada je odabran mode "**Personal**" (**Osobno**).

SAVJET: Možete pritisnuti tipku **Picture Mode** kako bi direktno promijenili mod slike.

Contrast/ Brightness/ Color/ Tint / Sharpness (Kontrast/Svjetlost/Boja /Nijansa/ Oštrina)

Pritisnite ▼ / ▲ za odabir opcija, zatim pritisnite ◀ / ▶ za ugađanje.

Kontrast Ugodite kontrast.

Svjetlina Ugodite svjetlinu slike, ovo utječe na tamne dijelove slike.



- Boja** Ugodite zasićenost boje.
Nijansa Koristi se kao nadomjestak za boju u NTSC sistemu prijenosa.
Oštrina Ugodite oštrinu slike

Colour Temp (Temperatura boje)

Promjena cjelokupnog tona boje u slici.
 Pritisnite ▼ / ▲ kako bi odabrali
 Temperaturu boje, zatim pritisnite **ENTER**
 kako bi ušli u podizbornik.

Pritisnite **ENTER** kako bi odabrali
 (Dostupni načini: **Cold (Hladno)**, **Normal**
 (**Normalno**), **Warm (Toplo)**.)

- Hladno** Pojačava plavi ton bijele.
Normalno Pojačava povezane boje
 za bijelu.
Toplo Pojačava crveni ton
 bijele.



Noise Reduction (Smanjenje šuma u slici)

Ugodite opciju kako bi filtrirali i smanjili šum
 slike te poboljšali njenu kvalitetu.
 Pritisnite ▼ / ▲ kako bi odabrali Smanjenje
 šuma, zatim pritisnite **OK** kako bi ušli u
 podizbornik.

- Isključeno** Odaberite kako bi isključili
 smanjenje šuma.
Nisko Minimalno uklanja šum
Srednje Srednje uklanja šum
Visoko Maksimalno uklanja šum
Default Vraćanje na početne
 postavke



120Hz Mode (opcija)

Omogućen jedino kod UHD modela.

HDMI Mode

Ugađanje vrste prepoznavanja izvora
 HDMI signala, ovisno i vrsti izvora HDMI
 signala (Auto, Video ili PC).

Pritisnite tipke ▼ / ▲ za odabir HDMI type
 opcije, tada pritisnite **ENTER** za ulazak u
 podizbornik za ugađanje.



SOUND MENU (Izbornik zvuka)

1. Pritisnite tipku **MENU** za prikaz glavnog izbornika.
2. Pritisnite tipke ◀ / ▶ kako bi odabrali podizbornik **SOUND (ZVUK)** u glavnom izborniku
3. Pritisnite ▼ / ▲ kako bi odabrali opciju koje želite ugađati u izborniku **SOUND (ZVUK)**.
4. Pritisnite **ENTER** za ugađanje opcije.
5. Za završetak ugađanja pritisnite **MENU** za spremanje i povratak u glavni izbornik.

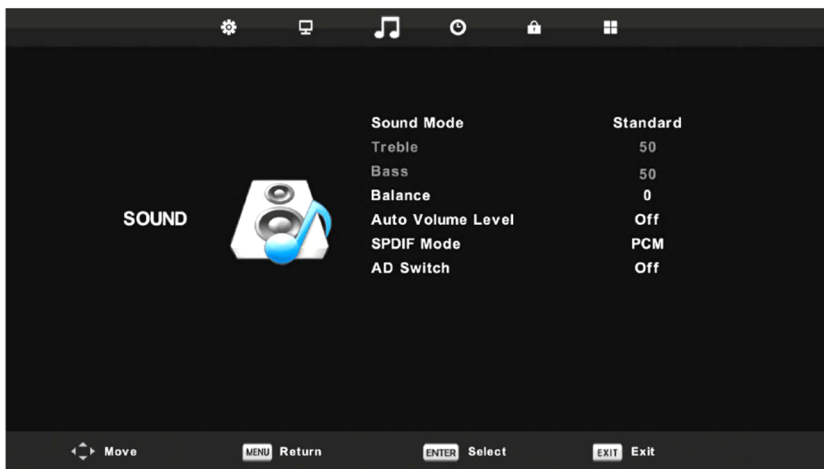

Sound Mode (Mod zvuka)

Pritisnite ▼ / ▲ za odabir moda zvuka, zatim pritisnite **ENTER** kako bi potvrdili odabir.

Možete ugađati nivo dubokih i visokih tonova kada je odabran mode "Personal" (Osobno).

SAVJET: Možete pritisnuti tipku **S.Mode** kako bi direktno promijenili mod zvuka.

Standardno Proizvodi ujednačen zvuk.

Music (Glazba) Čuva originalni zvuk. Dobar za glazbene programe.

Movie (Film) Pojačava visoke i duboke tonove.

Sport Pojačava srdnje tonove (vokale) za sport.

Personal (Osobno) Odaberite kako bi prilagodili postavke.

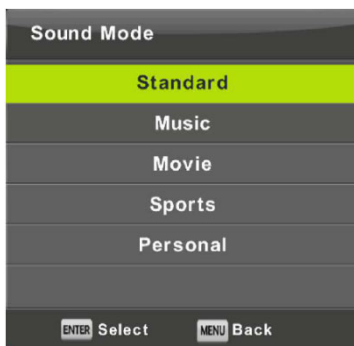

Napomena: Ugađanje visokih i dubokih tonova dostupno je samo u **Personal (Osobnom)** modu.

Balance (Balans)

Pritisnite ▼ / ▲ za odaberi opcija, pritisnite ◀ / ▶ za ugađanje balansa zvuka.

Auto Volume level (Automatski nivo zvuka)

Pritisnite ▼ / ▲ za ugađanje Automatskog nivoa zvuka (auto prilagodba jačine zvuka na pojedinim audio programima), pritisnite ◀ / ▶ za uključivanje/isključivanje opcije.

SPDIF Mod

Pritisnite ▼ / ▲ kako bi odabrali SPDIF mod rada (Mod Digitalnog Audio izlaza), zatim pritisnite ◀ / ▶ kako bi odabrali: Isključeno / PCM / Auto.

AD Switch (AD Uključenje)

Audio Description-Amblyopia: funkcija za slijepe koja dodaje dodatni audio zapis koji se miješa sa originalnim zvukom kojim se dodatno opisuju događanja ne zaslonu.

Pritisnite ▼ / ▲ kako bi odabrali funkciju AD uključjenje, zatim pritisnite ◀ / ▶ kako bi odabrali uključeno/isključeno.

Napomena: Ova opcija mora biti podržana od distributera programa.

Napomene:

Balance: Ova opcija može ugađati jačinu zvuka na lijevom ili desnom zvučniku, omogućujući vam da optimalno izbalansiran zvuk, ovisno od vašeg mjesta slušanja.

Auto Volume (Automatska jačina): Ova opcija automatski ugađa jačinu zvuka i smanjuje razlike nivoa zvuka između TV programa.

TIME MENU (Izbornik vremena)

1. Pritisnite tipku **MENU** za prikaz glavnog izbornika.
2. Pritisnite tipke ◀ / ▶ kako bi odabrali podizbornik **TIME (VRIJEME)** u glavnom izborniku
3. Pritisnite ▼ / ▲ kako bi odabrali opciju koje želite ugađati u izborniku **TIME (VRIJEME)**.
4. Pritisnite **ENTER** za ugađanje opcije.
5. Za završetak ugađanja pritisnite **MENU** za spremanje i povratak u glavni izbornik



Time Zone (Vremenska zona)

Pritisnite ▼ / ▲ / ◀ / ▶ kako bi odabrali vremensku zonu, zatim pritisnite **ENTER** kako bi ušli u podizbornik.

Sleep Timer (Samoisključenje)

Pritisnite ▼ / ▲ kako bi odabrali opciju **Sleep Timer (Samoisključenje)**, zatim pritisnite **ENTER** kako bi ušli u podizbornik odabira vremena.

Pritisnite ▼ / ▲ kako bi odabrali: Off (Isklj.), 15Min, 30Min, 45Min, 60Min, 90Min, 120Min, 240Min).

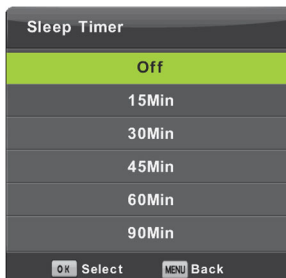
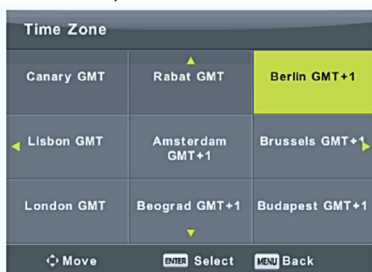

Auto Standby (Auto isključenje)

Pritisnite ▼ / ▲ kako bi odabrali Auto Standby opciju, zatim pritisnite **ENTER** kako bi ušli u podizbornik.

Pritisnite ▼ / ▲ i **ENTER** za odabir.

Savjeti: *Ovom opcijom ugađate Automatsko isključenje uređaja. Ukoliko u naznačenom vremenu nije bilo upravljanja daljinskim upravljačem uređaj će se automatski isključiti.*

Ukoliko izvedete bilo kakvu radnju, vrijeme će se resetirati i započeti će ponovno odbrojavanje.

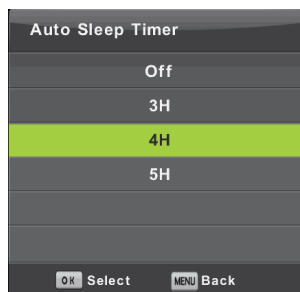

OSD Timer (OSD vrijeme prikaza)

Pritisnite ▼ / ▲ kako bi odabrali OSD Timer, zatim pritisnite **ENTER** kako bi ušli u podizbornik.

Pritisnite ▼ / ▲ i **ENTER** za odabir vremena prikaza informacija na zaslону.

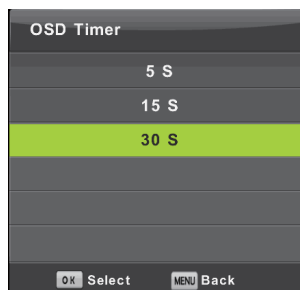

LOCK MENU (Zaključavanje)

Pritisnite tipku **MENU** za prikaz glavnog izbornika.

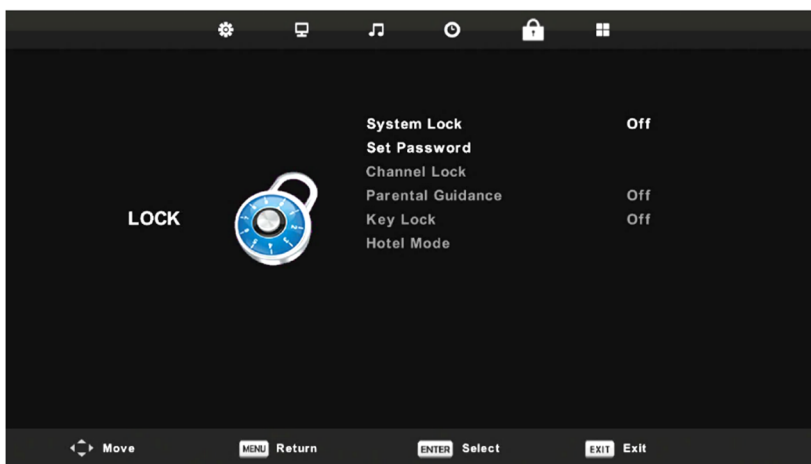

Pritisnite tipke ◀ / ▶ kako bi odabrali podizbornik **LOCK (ZAKLJUČAVANJE)** u glavnom izborniku.

1. Pritisnite ▼ / ▲ kako bi odabrali opciju koje želite ugađati u izborniku **LOCK**.
2. Pritisnite **ENTER** / ◀ / ▶ za ugađanje opcije.
3. Za završetak ugađanja pritisnite **ENTER** za spremanje i povratak u glavni izbornik

Lock System (Sustav zaključavanja)

Pritisnite ▼/▲ kako bi odabrali sustav zaključavanja, zatim pritisnite **ENTER** kako bi sljedeće tri opcije bile važeće.

Početna lozinka je **8888**, ukoliko zaboravite lozinku kontaktirajte servisni centar.

Set Password (Postavljanje lozinke)

Pritisnite ▼ / ▲ kako bi odabrali Postavljanje lozinke, zatim pritisnite **ENTER** kako bi ušli u podizbornik i postavili novu lozinku.

Channel Lock (Zaključavanje programa)

Pritisnite ▼ / ▲ kako bi odabrali Zaključavanje programa, zatim pritisnite **ENTER** kako bi ušli u podizbornik.

Pritisnite **Zelenu tipku** za Zaključavanje/ Otključavanje Programa.

Parentall Guidance (Roditeljski nadzor)

Pritisnite ▼ / ▲ kako bi odabrali opciju **Parental Guidance (Roditeljski nadzor)**, zatim pritisnite **ENTER** kako bi ušli u podizbornik te odabrali dob koja je prikladna Vašoj djeci

Key Lock (Zaključavanje tipki)

Pritisnite ▼ / ▲ kako bi odabrali zaključavanje tipki na uređaju, zatim pritisnite ◀/ ▶ kako bi odabrali uključeno/isključeno. Kada je funkcija zaključavanja tipki aktivna, nije moguće koristiti tipke kućišta uređaja.

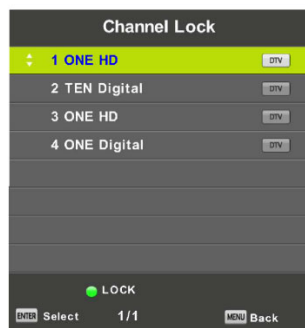
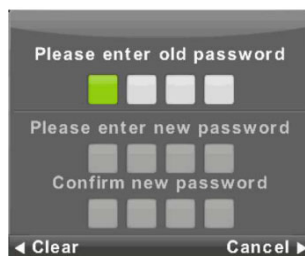
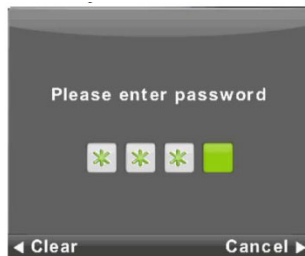

Hotel Mode (Hotelski mod)

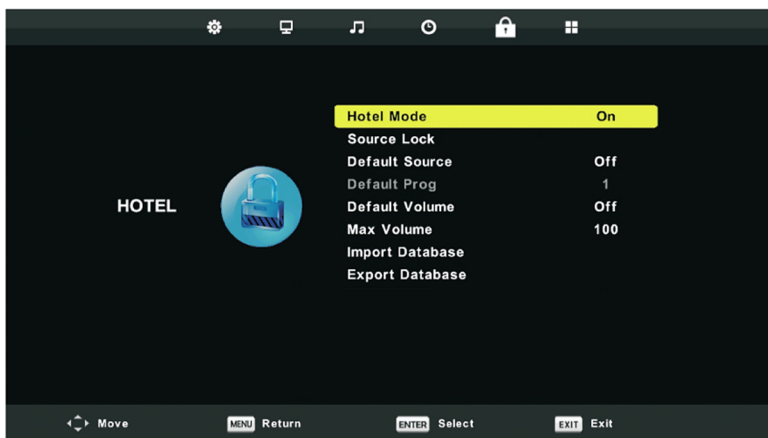

1. Pritisnite ▼ / ▲ kako bi odabrali Hotelski mod u izborniku zaključavanja.
2. Pritisnite **ENTER** kako bi ušli u podizbornik.
3. Za završetak ugađanja pritisnite **ENTER** za spremanje i povratak u glavni izbornik.
4. Pritisnite ▼/▲ za odabir opcije **Hotel Mode**, tada pritisnite ◀ / ▶ za odabir uključjenja/isključjenja hotelskog moda.

Source Lock (Zaključavanje izvora)

Pritisnite ▼ / ▲ kako bi odabrali koji izvor će biti dostupan ili nedostupan kada je Hotelski mod aktivan.

Default Source (Zadani izvor)

Pritisnite ▼ / ▲ kako bi odabrali Zadani izvor (izvor na koji se TV prijamnik postavlja prilikom svakog uključjenja).

Default Type/Prog (Zadani Tip / Prog)

Pritisnite ▼ / ▲ kako bi odabrali Zadani tip i broj programskog mjesta na koji će se TV prijamnik uključiti (ukoliko je kao zadani izvor odabran TV program).

Default Vol. / Max Vol (Postavljena/Maksimalna jačina zvuka)

Pritisnite ▼ / ▲ za odabir jačine zvuka prilikom uključjenja i Maksimalne jačine zvuka.

Import / Export Detabas (Uvoz / Izvoz podataka)

Pritisnite ▼ / ▲ za Uvoz / Izvoz baze podataka (programa) za kopiranje iz TV-a u TV.

Clear Lock (Poništi zaključavanje)

Pritisnite ▼ / ▲ kako bi odabrali Poništi zaključavanje, zatim pritisnite **ENTER** kako bi poništili postavke koje su postavljene u Hotelskom modu.

SETUP MENU (Izbornik postavljanja)

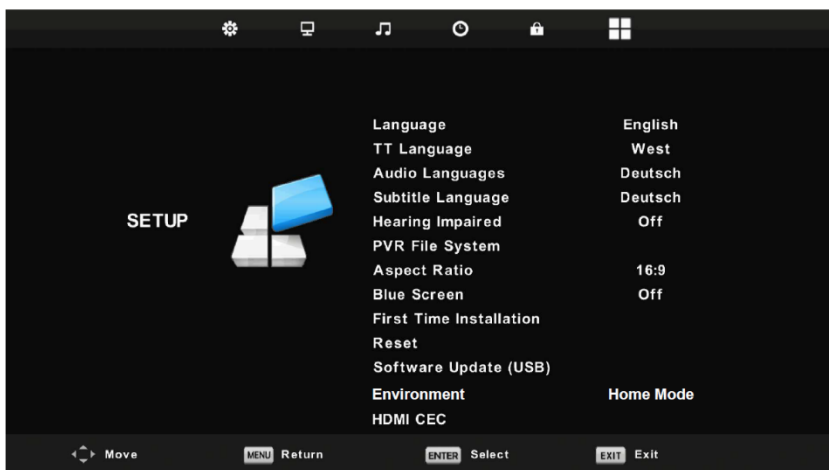

1. Pritisnite tipku **MENU** za prikaz glavnog izbornika.
2. Pritisnite tipke ◀ / ▶ kako bi odabrali podizbornik **SETUP (POSTAVKE)** u glavnom izborniku
3. Pritisnite ▼ / ▲ kako bi odabrali opciju koje želite ugađati u izborniku **SETUP (POSTAVKE)**.
4. Pritisnite **ENTER** za ugađanje opcije.
5. Za završetak ugađanja pritisnite **MENU** za spremanje i povratak u glavni izbornik

Language (OSD jezik)

Odaberite OSD jezik koji će biti prikazan. Zadani odabrani jezik izbornika je Engleski.

Pritisnite ◀ / ▲ / ▼ / ▶ za odabir jezika izbornika



Teletext Language (Teletekst jezik)

Pritisnite ▼ / ▲ kako bi odabrali Teletext jezik, zatim pritisnite **ENTER** kako bi ušli u podizbornik.

Pritisnite ▼ / ▲ kako bi odabrali tip prikaza Teletext jezika.



Audio Languages (Audio Jezici)

Pritisnite ▼ / ▲ kako bi odabrali Audio jezike, zatim pritisnite **ENTER** kako bi ušli u podizbornik.

Pritisnite ◀ / ▶ kako bi odabrali primarni Audio jezik.

Pritisnite ▼ / ▲ / ◀ / ▶ kako bi odabrali Audio jezik



Subtitle languages (Jezici podnaslova)

Pritisnite ▼ / ▲ kako bi odabrali Jezik podnaslova, zatim pritisnite **ENTER** kako bi ušli u podizbornik.

Pritisnite ◀ / ▶ kako bi odabrali primarni Jezik podnaslova

Pritisnite ▼ / ▲ / ◀ / ▶ kako bi odabrali Jezik podnaslova.



Hearing impaired (Za osobe oštećenog sluha)

Pritisnite ▼ / ▲ tipku za odabir Hearing Impaired (dodatni podnaslovi s opisima događaja na zaslonu), zatim pritisnite **ENTER** za odabir **On (Uklj.)** ili **Off (Isklj.)**.

PVR system data (PVR sustav podataka)

Pritisnite ▼ / ▲ za odabir **PVR File System**, zatim pritisnite **ENTER** za ulazak u podizbornik.

Pritisnite ▼ / ▲ za odabir **Check PVR File System**, zatim **ENTER** za test. Potom će se provjeriti brzina učitavanja podataka s USB-a.

Format: Formatiranje USB memorije
Free Record Limit: Limitiranje duljine snimanja



Aspect ratio (Omjer slike)

Pritisnite ▼ / ▲ kako bi odabrali Omjer slike, zatim pritisnite **ENTER** kako bi ušli u podizbornik.

Pritisnite ▼ / ▲ kako bi odabrali Omjer slike. (Dostupne opcije su: **Auto**, **4:3**, **16:9**, **Zoom1**, **Zoom2**).



Blue Screen (Plavi zaslon)

Pritisnite ▼ / ▲ kako bi odabrali Plavi zaslon ukoliko nema signala (programa), zatim pritisnite **ENTER** kako bi odabrali uključeno/isključeno.

First Time Installation - Setup Wizard (vraćanje na prvu instalaciju)

Pritisnite ▼ / ▲ za odabir opcije **First time installation (Prva instalacija)**, zatim pritisnite **ENTER** za ulazak u izbornik potvrde.

Reset (Tvornički postav)

Pritisnite ▼ / ▲ za odabir opcije **Reset**, zatim pritisnite **ENTER** za ulazak u podizbornik.

Software Update (USB) (Nadogradnja software-a preko USB-a)

Pritisnite ▼ / ▲ kako bi odabrali Ažuriranje Software-a (USB), umetnite Vaš USB uređaj u USB utor, zatim pritisnite **ENTER** za početak ažuriranja software-a.

Okolina rada

Ova opcija prilagođava standardni način rada kod kuće ili prezentaciju Načina trgovine.

Odaberite mod trgovine (za prikaz slike u trgovini odaberite "ON "). Za standardnu kućnu upotrebu postavite opciju na "Home mode". Kada je opcija aktivna, na ekranu će se stalno prikazivati red s TV specifikacijama

HDMI CEC

Pritisnite ▼ / ▲ kako bi odabrali HDMI CEC (uključivanje međusobne komunikacije između uređaja putem HDMI priključka), zatim pritisnite **ENTER** kako bi ušli u podizbornik.

HDMI CEC

Pritisnite ◀ / ▶ kako bi uključili/isključili HDMI CEC kontrolu.

HDMI ARC (Audio Receiver kontrola)

Pritisnite ◀ / ▶ za uključ./isključ. HDMI ARC kontrole.



Auto Standby (Automatsko isključivanje)

Pritisnite ◀ / ▶ kako bi uključili/isključili Automatsko isključivanje uređaja putem HDMI ulaza.

Device List (Popis uređaja)

Pritisnite **ENTER** kako bi otvorili listu uređaja.

MEDIA OPERATION (USB MEDIJA OPERACIJE)

Napomena: Prije korištenja izbornika **MEDIA (MEDIJ)**, priključite USB vanjsku memoriju i zatim pritisnite **INPUT** tipku kako bi odabrali **SOURCE** ulaz za medije. Pritisnite **▼ / ▲** kako bi odabrali **MEDIA** u izborniku izvora, zatim pritisnite **ENTER** kako bi otvorili izbornik.



Pritisnite **◀ / ▶** kako bi odabrali opciju koju želite postaviti u glavnom izborniku medija, zatim pritisnite **ENTER** za ulazak.

Photo menu (Izbornik fotografija)

Pritisnite **◀ / ▶** kako bi odabrali **PHOTO (Fotografije)** u glavnom izborniku, zatim pritisnite **ENTER** za ulaz.

Pritisnite tipku **ENTER** kako bi se vratili u prethodni izbornik

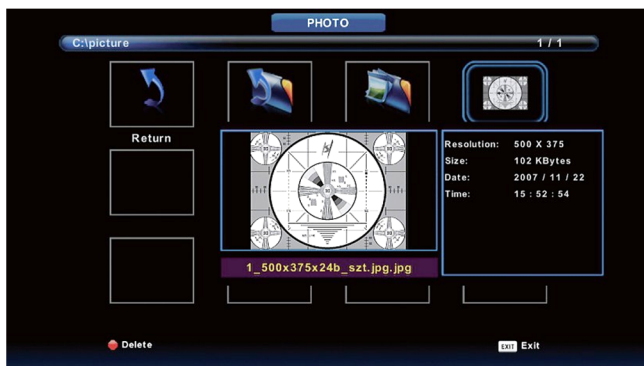

Pritisnite **◀ / ▶ ▼ / ▲** kako bi odabrali koje datoteke želite otvoriti.

Pritisnite **ENTER** ili **Play** tipku za pokretanje slika.

Prilikom označavanja opcije, informacije o slici pojavit će se s desne strane, dok će se slika prikazivati centralno.



Music Menu (Izbornik Audio zapisa)



Pritisnite ◀ / ▶ kako bi odabrali **MUSIC (GLAZBA)** s glavnog izbornika, zatim pritisnite **ENTER** za ulaz. Pritisnite **EXIT** kako bi se vratili na prethodni izbornik



Pritisnite ◀ / ▶ kako bi odabrali zapis koji želite slušati ili gledati, a zatim **ENTER** za ulaz u izbornik komandi.

Pritisnite ◀ / ▶ da se vratite u prijašnji izbornik.

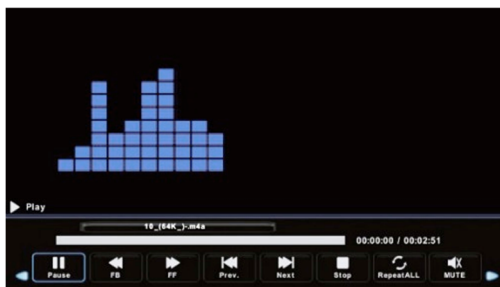

Movie menu (Film-Video Izbornik)

Pritisnite ◀ / ▶ kako bi odabrali **MOVIE (FILM)** u glavnom izborniku, zatim pritisnite **ENTER** za ulaz. Pritisnite **EXIT** kako bi se vratili na prethodni izbornik.

Pritisnite ◀ / ▶ kako bi odabrali zapis koji želite gledati, zatim pritisnite **ENTER** za ulaz.

Pritisnite tipku **MEDIA** kako bi pokrenuli reprodukciju odabranog zapisa.



Pritisnite tipku **INFO** kako bi prikazali izbornik u dnu zaslona i odabrali jednu od opcija za reprodukciju.

Pritisnite **ENTER** kako bi potvrdili odabir.

Iste tipke možete koristiti i na daljinskom upravljaču

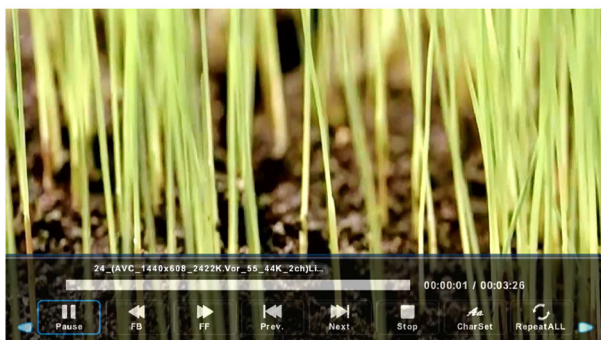

Text menu (Izbornik za prikaz teksta)



Pritisnete ◀ / ▶ kako bi odabrali opciju **TEXT** u glavnom izborniku, zatim pritisnite **ENTER** kako bi ušli u opciju.

Pritisnite ◀ / ▶ kako bi odabrali medij/zapis koji želite prikazati, zatim pritisnite **ENTER** za izlazak.

Pritisnite ◀ / ▶ kako bi odabrali povratak na prethodni izbornik.

OSTALE INFORMACIJE

Rješavanje problema

Ukoliko televizor ne radi ispravno prije nego kontaktirate ovlaštenu servis, pažljivo pročitajte donju tablicu.

Preporuča se isključivanje uređaja iz utičnice na 60 sekundi te zatim ponovno uključivanje. Ovaj jednostavni process često pomaže u uklanjanju problema u radu uređaja.

Kontaktirajte Službu za korisnike ukoliko problem nije riješen ili imate drugih problema.

SIMPTOMI	MOGUĆA RJEŠENJA
<i>Nema slike ili zvuka</i>	<ul style="list-style-type: none"> • Provjerite da li je kabel napajanja uključen u utičnicu. • Provjerite napajanja na donjem desnom rubu kućišta mora biti uključen (ukoliko postoji). Pritisnite tipku napajanja na daljinskom upravljaču kako bi uključili uređaj. • Provjerite da li LED oznaka svijetli. Ukoliko svijetli TV je uključen.
<i>Povezan je vanjski izvor na TV ali nema slike i/ili zvuka.</i>	<ul style="list-style-type: none"> • Provjerite da li su pravilno priključeni kablovi izlaza na vanjskom izvoru i ulazu na TV. • Provjerite jeste li pravilno odabrali izvor signala.
<i>Nakon uključivanja TV uređaj nekoliko sekundi ne prikazuje sliku. Da li je to normalno?</i>	<ul style="list-style-type: none"> • Da, to je normalno. TV pretražuje prethodne postavke i inicijalizira TV.
<i>Slika je normalna ali nema zvuka.</i>	<ul style="list-style-type: none"> • Provjerite postavke jačine zvuka. • Provjerite da li je uključena funkcija Utišanja (Mute).
<i>Zvuk ali bez slike ili crno bijela slika.</i>	<ul style="list-style-type: none"> • Ukoliko je slika crno-bijela, isključite TV iz utičnice te opet ga uključite nakon 60 sekundi. • Provjerite da li je boja postavljena na 50 ili više. • Provjerite sliku na nekom drugom programu.

Zvuk i slika su iskrivljeni ili izgledaju valoviti.	<ul style="list-style-type: none"> Električni uređaj može ometati rad TV-a. Isključite susjedne uređaje, ukoliko smetnje nestanu, udaljite uređaje od TV-a. Umetnite utikač uređaja u drugu utičnicu.
Zvuk i slika je mutna ili povremeno nestaje.	<ul style="list-style-type: none"> Ukoliko koristite vanjsku antenu provjerite njen smjer, poziciju i spoj antene. Ugodite smjer antene ili ponovno pretražite kanale.
Horizontalna/vertikalna crta na slici ili se slika trese.	<ul style="list-style-type: none"> Provjerite postoji li izvor smetnji u blizini, poput kućanskih uređaja ili električnih alata.
Plastično kućište proizvodi zvuk pucketanja	<ul style="list-style-type: none"> Zvuk pucketanja može se pojaviti zbog promjene temperature i zagrijavanja kućišta. Ova promjena uzrokuje širenje ili skupljanje kućišta. To je normalno i TV je ispravan.
Daljinski upravljač ne radi.	<ul style="list-style-type: none"> Provjerite da li je TV priključen na napajanje i da radi. Promijenite baterije u daljinskom upravljaču. Provjerite da li su baterije pravilno umetnute.

Lista formata

Media	Ekstenzija	Codec		Napomena
		Video	Audio	
VIDEO	.mpg	MPEG-1, MPEG-2		Max Resolution: 1920x1080
		MJPEG		Max Data Rate: 40 Mbps
	.avi	MPEG-4 SP/ASP, H.263/H.264		Max Resolution: 1920x1080 Max Data Rate: 20 Mbps
		MPEG-2,		
.ts	H.264,AVS*,AVS+			
	HEVC			
			MP3, WMA	

VIDEO	.mov .mkv	MPEG-4 SP/ASP, H.263/H.264, HEVC	AAC, AC3*,PCM	Max Resolution: 720x576 Max Data Rate: 40 Mbps
	.dat	MPEG-1		
	.mp4	MPEG-4 SP/ASP, H.263/H.264, HEVC		
		MPEG-1, MPEG-2		
	.vob	MPEG-2		
	.rm*/.rmvb *	RV30/RV40	COOK, MP2	Max Resolution: 1920x1080
AUDIO	.mp3	--	MP3	Sample Rate: 8K~48KHz Bit Rate: 32K~320Kbps
	.m4a/.aac	--	AAC	Sample Rate: 16K~48KHz Bit Rate: 32K~442Kbps Channel: Mono/Stereo
PHOTO	.jpg/	Progressive JPEG		Max Resolution: 1024x768
	.jpeg	Baseline JPEG		Max Resolution: 15360x8640
	.bmp	BMP		Max Resolution: 9600x6400
				Pixel Depth: 1/4/8/16/24/32 bpp
	.png	Non-interlaced		Max Resolution: 9600x6400
Interlaced		Max Resolution: 1280x800		
PODNASLOV	.srt	SubRip		
	.ssa/.ass	SubStation Alpha		
	.smi	SAMI		
	.sub	SubViewer MicroDVD DVDSubtitleSystem Subldx(VobSub)		SubViewer 1.0 & 2.0 Only
	.txt	TMPlayer		

Ako uređaj ne podržava medijski format ili codec, na zaslonu će biti prikazana poruka i upozorenje.

OPASKA:

Može se dogoditi da uslijed različitih verzija "Codec"-a i verzija formata, uređaj možda neće podržavati gore navedene formate. Ukoliko se to dogodi, prebacite vaš zapis u drugi kompatibilni format. Proizvođač ne odgovara za nekompatibilnost uređaja i vaših zapisa i za eventualni gubitak sadržaja vaših zapisa.

TEHNČKE SPECIFIKACIJE

Model	TV- 24LE114T2S2	TV- 32LE114T2S2	TV- 40LE114T2S2	TV- 43LE114T2S2
Veličina sa postoljem (mm)	551 x 377 x 205	732 x 483 x 205	905 x 559 x 237	970 x 611 x 237
Veličina bez postolja (mm)	551 x 328 x 70	732 x 434 x 75	905 x 515 x 75	970 x 564 x 82
Težina sa postoljem (kg)	2,3	3,6	5,5	6,0
Težina bez postolja (kg)	2,2	3,4	5,3	6,2
Dijagonala zaslona	24"	32"	40"	43"
Rezolucija zaslona	1366 x 768	1366 x 768	1920 x 1080	1920 x 1080
Izlaz zvuka (RMS)	3 W + 3 W	8 W + 8 W	8 W + 8 W	8 W + 8 W
Nazivna snaga	36 W	56 W	90 W	90 W
Izvor napajanja	AC/DC Adapter 100-240V ~ 50/60Hz / DC12V, 3A,	100-240V ~ 50/60Hz		
AV Sustav boja	PAL NTSC SECAM			
Televizijski sustav	PAL/SECAM-B/G, D/K, DVB-T+C DVB-T2 H 265			
Uvjeti okoliša	Temperature: 5°C - 45°C Humidity: 20% - 80% RH Atmosfere pressure: 86 kPa - 106 kPa			
HDMI način	480I / 60Hz, 480P / 60Hz, 576I / 50Hz, 576P / 50Hz, 720P / 50Hz, 720P / 60Hz, 1080I / 50Hz, 1080I / 60Hz, 1080P / 50Hz, 1080P / 60Hz 640 x 480, 800 x 600, 1024 x 768 60Hz		480I / 60Hz, 480P / 60Hz, 576I / 50Hz, 576P / 50Hz, 720P / 50Hz, 720P / 60Hz, 1080I / 50Hz, 1080I / 60Hz, 1080P / 50Hz, 1080P / 60Hz 640 x 480, 800 x 600, 1024 x 768 60Hz	

Proizvedeno po licenci Dolby Laboratories.
Dolby, Dolby Audio i dvostruki D znak su zaštićene robne marke Dolby Laboratories Licensing Corporation.



HDMI, HDMI logo i „High-Definition Multimedia Interface“ su zaštićene robne marke ili registrirane robne marke u vlasništvu HDMI Licensing LLC.



"CI Plus" logo je zaštićena robna marka CI Plus LLP company.



Odlaganje u otpad stare električne i elektroničke opreme



Proizvodi označeni ovim simbolom označavaju da proizvod spada u grupu električne i elektroničke opreme (EE proizvodi) te se ne smije odlagati zajedno s kućnim i glomaznim otpadom. Zbog toga ovaj proizvod treba odložiti na označeno sabirno mjesto za prikupljanje električne i elektroničke opreme.

Pravilnim odlaganjem ovog proizvoda spriječiti ćete moguće negativne posljedice na okoliš i ljudsko zdravlje, koje bi inače mogli biti ugroženi zbog neodgovarajućeg odlaganja istrošenog proizvoda. Recikliranjem materijala iz ovog proizvoda pomoći ćete sačuvati zdrav životni okoliš i prirodne resurse.

Za detaljne informacije o sakupljanju EE proizvoda obratit će se M SAN Grupi d.o.o. ili prodavaonici u kojoj ste kupili proizvod. Više informacija možete pronaći na www.elektrootpad.com i info@elektrootpad.com, te pozivom na broj: 062 606 062

Odlaganje potrošenih baterija



Provjerite lokalne propise u vezi odlaganja potrošenih baterija ili nazovite lokalnu službu za korisnike kako bi dobili upute o odlaganju starih i potrošenih baterija.

Baterije iz ovog proizvoda ne smiju se bacati zajedno s kućnim otpadom.

Obavezno odložite stare baterije na posebna mjesta za odlaganje iskorištenih baterija koja se nalaze na svim prodajnim mjestima gdje možete kupiti baterije.

EU Izjava o sukladnosti

M SAN grupa d.o.o. ovime izjavljuje da je radijska oprema tipa TV prijamnik u skladu s Direktivom 2014/53/EU (RED Direktiva).

Cjeloviti tekst EU izjave o sukladnosti dostupan je na sljedećoj internetskoj adresi:

www.msan.hr/dokumentacija/artikala



TV-24LE114T2S2



TV-32LE114T2S2

Informacijski list proizvoda

Podaci i informacijski list su uneseni u EPREL podatkovnu bazu.

Za više informacija i Informacijski list proizvoda molimo vas da skenirate QR kod na energetske najljepnici ili posjetite Vivax web stranicu:

www.vivax.com



TV-40LE114T2S2



TV-43LE114T2S2

LED TV-24LE114T2S2
LED TV-32LE114T2S2
LED TV-40LE114T2S2
LED TV-43LE114T2S2

SR BiH CG
Uputstva za upotrebu



SADRŽAJ

Dobrodošli	3
Bitna sigurnosna uputstva	5
Postavljanje	11
Postavljanje nosača (nogica)	11
Postavljanje na zid	12
Prednja strana TV prijemnika	13
Kontrolna ploča	14
Zadnja strana TV prijemnika	15
Priklučenje TV-a na antenu i spoljne uređaje	16
Daljinski upravljač	19
Umetanje baterija u daljinski upravljač	21
Upotreba daljinskog upravljača	22
Osnovne funkcije	24
Odabir izvora	24
Prva instalacija	24
Korišćenje glavnog menija	26
CHANNEL (Meni kanala)	26
PICTURE (Meni slike)	31
SOUND (Meni zvuka)	33
TIME (Meni vremena)	35
LOCK (Meni zaključavanja)	36
Hotel Mode (Hotelski mod)	38
SETUP (Meni postavljanja)	39
Korišćenje medija	42
PHOTO (Meni fotografija)	42
MUSIC (Meni glazbe)	43
MOVIE (Meni filma)	44
TEXT (Meni teksta)	45
Ostale informacije	46
Rešavanje problema	46
Tehničke specifikacije	49
Odlaganje istrošenog uređaja	50
Izjava o usaglašenosti	50
Lista sa podacima	50
Izjava o saobraznosti (na kraju uputstava)	50

DOBRODOŠLI

Ovaj proizvod inovativnih tehnologija, zadovoljava najviše standarde i omogućava visoku udobnost korišćenja.



Pomoću ovog televizora u udobnosti vaše dnevne sobe, sve radnje možete da izvršavate brzo i jednostavno.



Medija plejer — Pristupite svojoj muzici, slikama i filmovima preko mreže ili USB medija i pokrenite ih na televizoru.



Sve radi pomoću jednog daljinskog upravljača. Spojite televizor na antenu, satelitsku antenu ili kablovsku mrežu i uživajte u sadržajima, u visokom kvalitetu.

Popis pribora uz uređaj

Prilikom otvaranja pakovanja i instalacije uređaja, proverite da li ste uz vaš uređaj dobili sav potreban pribor:

- Korisnička uputstva s izjavom o sabraznosti
- Daljinski upravljač
- Baterije x2
- Stalac ili nogice + Šrafi za stalac ili nogice

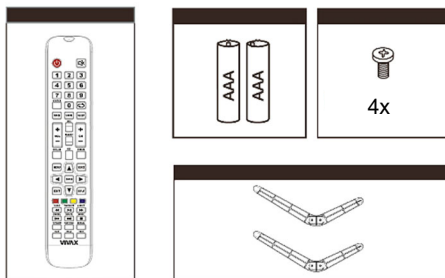

Slike služe samo kao referenca i mogu da se neznatno razlikuju od stvarnog proizvoda. Pri tome funkcionalnost ostaje ista.

 Munja sa simbolom strelice unutar trougla upozorava korisnika na prisutnosti opasnog neizolovanog napona unutar proizvoda koji može da bude dovoljno jak da bi predstavljao rizik od strujnog udara i ozleda.

 Uzvičnik unutar trougla upozorava korisnika na uputstva o rukovanju i održavanju, priložena u pakovanju.



OPREZ



RIZIK OD STRUJNOG UDARA NE OTVARAJTE UREĐAJ

Ne otvarajte stražnji poklopac. Ni u kom slučaju korisniku nije dozvoljen rad unutar televizijskog seta. Samo kvalifikovani tehničar iz ovlašćenog servisa ima dozvolu za takav rad.



Glavni utikač koristi se za isključivanje TV prijelnika sa napajanja. Kada je utikač priključen na napajanje, uređaj će da bude u stanju mirovanja (standby).



Nepravilna zamena baterije, uključujući zamenu druge baterije sličnog ili istog tipa, može da dovede do rizika od izbijanja požara ili eksplozije. Ne izlažite baterije toploti, poput sunčeve svetlosti, vatri ili sličnim vremenskim nepogodama.



Uređaj se nesme da se izlaže kapanju ili prskanju vode ili drugih tečnosti, te ga se ne sme postavljati ispod predmeta koji sadrže vodu.

Pročitajte sledeća sigurnosna uputstva i sačuvajte ih za slučaj da vam kasnije zatrebaju. Uvek se pridržavajte uputstava i vodite računa o navedenim upozorenjima.

SIGURNOSNE UPUTE

1. Pročitajte, sačuvajte i pridržavajte se uputstva. Pročitajte sva sigurnosna i operativna uputstva o televizoru. Sačuvajte ih za buduću upotrebu. Rukujte uređajem u skladu s uputstvima!

UPOZORENJE: Osobe (uključujući i decu) sa smanjenim fizičkim, živčanim ili mentalnim smetnjama ili koji nemaju dovoljno iskustva i/ili znanja za sigurno korišćenje uređaja ne dozvolite korišćenje električnih uređaja bez nadzora!

2. **Poštujte upozorenja**

Poštujte sva upozorenja na uređaju te u korisničkim uputama.

3. **Čišćenje**

Isključite televizor iz zidne utičnice. Ne koristite agresivna sredstva za čišćenje jer mogu trajno da oštete kućište i ekran televizora. Za čišćenje koristite meku, vlažnu krpnu.

4. **Dodaci i oprema**

Nikada ne koristite dodatke i/ili opremu koji nisu preporučeni ili odobreni od proizvođača, pošto takvi dodaci mogu da povećaju rizik od požara, strujnog udara ili povreda.

5. **Voda i vlaga**

Uređaj ne sme da se postavlja na mestima gde bi po njemu mogla da prska voda niti na uređaj ili u njegovu neposrednu bizinu smeju da se stavljaju predmeti puni vode (npr. vaza sa cvećem).

6. **Postavljanje**

Televizor postavite na ravnu, tvrdu i stabilnu podlogu (polica, stočić, komoda itd). Postavljanje televizora na nestabilnu površinu može da dovede do pada televizora, oštećenja ali i povreda korisnika ili dece. Koristite samo kolica, stalke ili nosače koje je proporučio proizvođač ili prodavac.

7. Ventilacija

Otvori na televizoru namenjeni su za ventilaciju kako bi se obezbedio pouzdan rad televizora kao i zaštita od njegovog pregrevanja. Ne pokrivajte otvore kućišta i nikada ne postavljajte televizor u zatvoren prostor kao što su kućišta za ugradnju, ukoliko nije obezbeđena prikladna ventilacija. Ostavite minimalno 10 cm prostora oko uređaja.

8. Izvor napajanja

Ovaj televizor mora da koristi standardan izvor napajanja, naveden na oznaci na kućištu. Ako niste sigurni u vrednost napajanja u vašem domaćinstvu, kontaktirajte vašeg dobavljača električne energije, servis ili prodavca uređaja.

9. Uzemljenje



Uređaj koji na nelepnici sa zadnje strane ima ovu oznaku opremljen je dvopolnim utikačem za izmjenično napajanje. Uređaj poseduje dvostruku izolaciju (Klasa II zaštite), te nije potrebno dodatno uzemljenje. Proverite zadnju stranu uređaja za proveru potrebe uzemljenja. Ukoliko uređaj nema ovu oznaku, uređaj je potrebno priključiti na uzemljenu utičnicu.

10. Grmljavina

Kao dodatnu zaštitu televizora tokom grmljavinskog nevremena ili kada ostavljate uređaj bez nadzora i korišćenja duži period vremena, isključite uređaj iz zidne utičnice. Isključite iz uređaja antenu ili kablovski sistem. To će sačuvati televizor od oštećenja izazvanih udarom groma ili strujnim udarom.

11. Antenski kabel

Spoljašnji sistem antene ne bi trebalo da bude smešten u blizini električnih vodova, električnih kola kao ni tamo gde postoji opasnost od njegovog pada na električne vodove. Prilikom postavljanja spoljašnje antene, posebna pažnja treba da se posveti zaštiti pošto kontakt antene sa vodovima visokog napona može da bude fatalan.

12. Preopterećenje

Nemojte da preopteretite zidne utičnice i produžne kablove jer tako povećavate rizik od izbijanja požara kao i od strujnog udara.

13. Ulaz predmeta i tečnosti

Nikada ne gurajte nikakve predmete u televizor kroz otvore pošto mogu doći u dodir sa delovima opasnog napona ili izazvati kratki spoj

delova što može da dovede do gorenja ili strujnog udara. Nikada ne prospajate nikakve tečnosti na ili u televizor.

14. Uzemljenje spoljašnje utičnice

Ukolike je spoljašnja antena ili kablovski sistem povezan sa televizorom, obezbedite im adekvatno uzemljenje kako biste sačuvali televizor od udara visokog napona i nakupljenog statičkog elektriciteta.

15. Servisiranje

Ne pokušavajte samostalno da otvarate i popravljate televizor. U slučaju da se za tim ukaže potreba, servisiranje prepustite kvalifikovanom osoblju ovlašćenog servisa.

16. Situacije koje zahtevaju servisiranje

Isključite televizor iz zidne utičnice i obratite se ovlašćenom servisu pod sledećim uslovima:

- Kada su kabl napajanja ili utikač oštećeni
- Ukoliko je prosuta tečnost ili su predmeti upali u televizor
- Ukoliko je televizor izložen kiši ili vlazi.
- Ukoliko televizor radi nepravilno bez obzira na upotrebu prema uputstvima. Podesite samo one kontrole koje su pokrivene korisničkim uputstvima.
- Ukoliko je televizor pao ili je kućište oštećeno

17. Zamenski delovi

Kada je potrebna ugradnja zamenskih delova, treba da budu ugrađeni originalni delovi po specifikaciji proizvođača ili delovi koji imaju iste karakteristike kao i originalni. Neovlašćene zamene mogu da dovedu do opasnosti od požara, strujnog udara itd.

18. Sigurnosna provera

Posle završetka servisa ili popravke televizora, zamolite servisera da u potpunosti proveri ispravnost TV uređaja.

19. Grejanje



Uređaj treba postaviti tako da je udaljen od izvora toplote kao što su radijatori, pećnice ili drugi uređaji (uključujući audio pojačala) koji proizvode veliku toplotu. Televizor ne sme da se postavi u blizini otvorenog plamena i izvora jake toplote kao npr. električne grejalice.

20. Uporaba Slušalica - Oprez



Preterano glasan zvuk iz slušalica može da dovede do privremenog ili trajnog gubitka sluha. Ukoliko primetite bilo kakve smetnje u sluhu, prekinite upotrebu slušalica. Kako bi sprečili moguće oštećenje sluha, nemojte da koristite slušalice na visokom nivou duže vreme.

21. Utikač strujnog kabla treba da bude lako dostupan. Ne stavljajte televizor ili komade nameštaja na strujni kabl. Oštećeni priključni kabl/utikač može da izazove požar ili strujni udar. Rukujte priključnim kablom držeći ga za utikač, ne isključujte televizori povlačenjem strujnog kabla. Nikada ne dirajte strujni kabl/utikač mokrim rukama zbog opasnosti od kratkog spoja ili strujnog udara. Nikada ne pravite čvorove na kablju i ne vežite ga drugim kablovima.

22. Za instaliranje i korišćenje televizora koji nisu namenjeni postavljanju na pod, te će se verovatno koristiti u domaćinstvu i koji teže preko 7 kg, pridržavajte se sledećih upozorenja i uputstava:

UPOZRENJE

Nikada ne postavljajte televizor na nestabilnu lokaciju. Televizor može pasti te prouzročiti teške ozlede ili smrt. Puno ozlede, pogotovo kada je riječ o deci, može da se izbjegne poduzimajući jednostavne mere opreza poput:

- Korišćenje kabineta ili stalaka koje preporuča proizvođač
- Koristiti samo nameštaj koji sigurno i stabilno može da nosi televizor
- Osigurati da rub televizora ne prelazi rub nameštaja.
- Ne postavljajte televizor na visoki nameštaj (npr. visoke ormariće ili police) bez pričvršćenja nameštaja i televizora za prikladnu potporu.
- Ne postavljajte televizor na pokrivače ili druge materijale koji mogu da se nalaze između televizora i nameštaja.
- Edukujte decu o mogućoj opasnosti zbog penjanja po nameštaju kako bi dohvatili televizor i njegove kontrole.

Ukoliko pomerate vaš postojeći televizor, isto tako pridržavajte se gore navedenih uputstava.

23. Ovaj aparat nije namenjen da ga koriste osobe (uključujući i decu) sa umanjanim telesnim, osetilnim ili mentalnim sposobnostima ili osobe kojima nedostaje znanje i iskustvo za korišćenje aparata, osim ako nisu pod nadzorom osobe koja je zadužena za njihovu sigurnost ili ako od nje nisu dobile poduku o upotrebi aparata.

Deca ne uviđaju uvek ispravno moguće opasnosti. Gutanje baterija može da bude smrtonosno. Čuvajte baterije izvan dohvata male dece. Ako se baterija proguta, odmah zatražite lekarničku pomoć. Pakovanje uređaja i zaštitne kese sklonite podalje od dece. Postoji opasnost od gušenja.

LED Ekran

Materijali koji se koriste za proizvodnju ekrana ovog proizvoda sastoje se od lomljivih delova i stakla. Ekran i uređaj mogu sa se oštetiti u slučaju pada ili udarca. LED ekran je proizvod visoke tehnologije i nudi visok kvalitet slike. Ponekad, može da se desi pojava nekoliko neaktivnih malih tačaka na ekranu, koje mogu da budu tamne ili svetle plavim, zelenim ili crvenim svetlom.

Ovo nema nikakvog učinka na rad samog uređaja.

Postavljanje uređaja

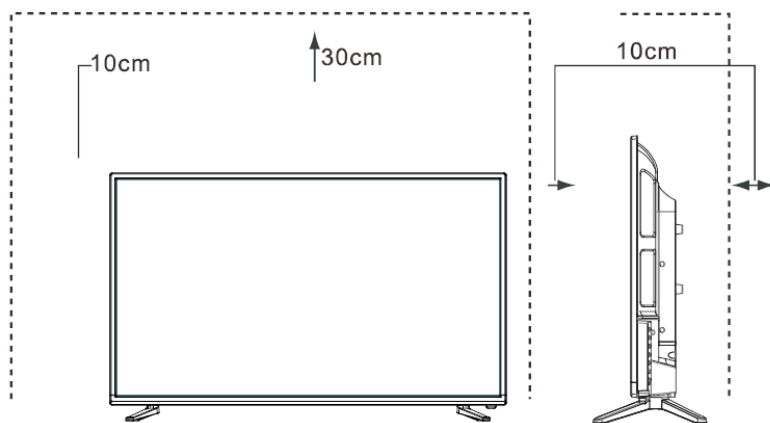

Postavite TV prijemnik na čvrstu i ravnu površinu ostavljajući prostor od najmanje 10 cm oko uređaja i 30 cm od vrha uređaja do police ili gornje površine.

POSTAVLJANJE NOSAČA (NOGICA)

VAŽNO

- TV ekran vrlo je osetljiv te mora biti zaštićen u svakom trenu za vreme uklanjanja pakovanja, postavljanja nogica ili montaže uređaja na zid. Osigurajte da nikakvi tvrdi ili oštri predmeti ili drugi objekti koji mogu da ogrebu ili oštetete ekran ne dođu u kontakt sa ekranom. Nemojte da pritišćete i grubo povlačite za ekran ili rub kućišta, jer to može da dovede do oštećenja ili loma stakla ekrana.
- Tokom upotrebe na ravnoj površini kućište TV prijemnika mora da bude pričvršćeno za priloženi nosač (nogice) kao što je prikazano na donjim slikama.
- Slike proizvođača služe samo za informaciju, stvarni proizvod može da se neznatno razlikuje u izgledu.

PAŽNJA!

Odspojite AC kabel napajanja iz utičnice pre postavljanja nosača ili zidnog nosača.

OPREZ!

Pažljivo postavite televizor ekranom okrenutim prema dole na mekanu površinu da bi izbegli oštećenje ekrana ili kućišta. Pratite donje slike i tekstualna uputstva da bi pričvrstili nogice uređaja:

1. Oprezno izvadite TV prijemnik iz kutije, odstranite svo pakovanje i postavite TV na meku i ravnu podlogu.
2. Postavite nogice na kućište kao što je prikazano na slici. Duži deo nogica mora da gleda prema ekranu.
3. Oprezno pritegnite šrafe koje ste dobili u kompletu za pričvršćenje nogica na kućište

24"

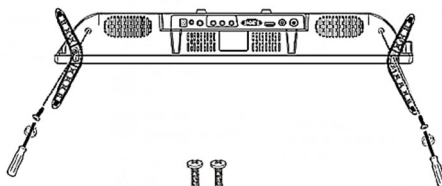

32"

40"

43"

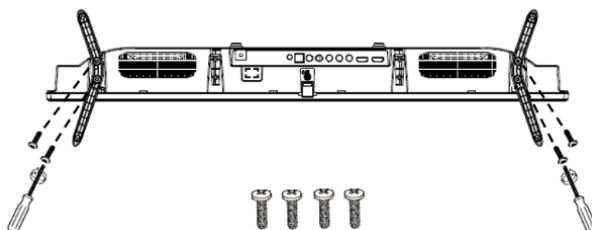

Instalacija na zid

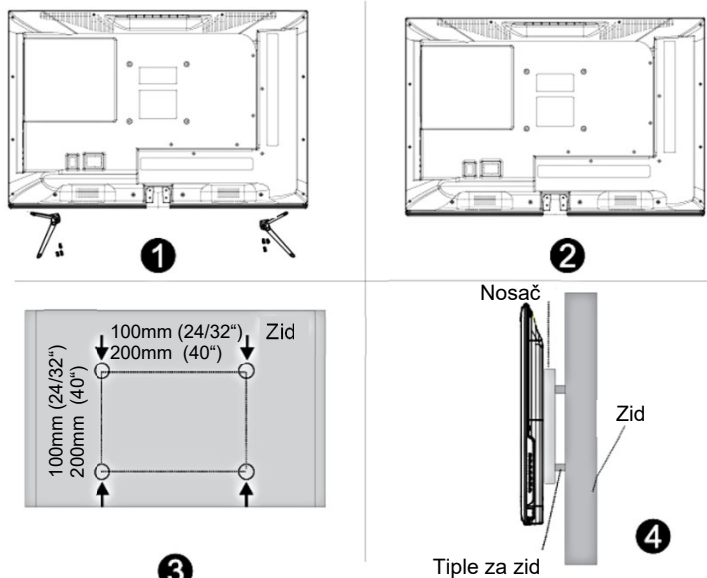

- Pre postavljanja TV prijemnika na zid, obavezno uklonite nogice ili stalak.
- Ako postavljate televizor na plafon ili kosi zid, može da dođe do pada uređaja i ozbiljnih povreda. Koristite samo kvalitetan i odgovarajući zidni nosač, a za ugradnju kontaktirajte vašeg prodavca ili ovlašćeni servis.
- Kako biste sprečili povrede, TV mora da bude čvrsto pričvršćen prema uputstvima za instalaciju nosača.
- Koristite šrafove i dimenzije date u uputstvu za montažu nosača.
- Zidni nosač i pripadajući delovi nosača su dodatna oprema koja se nabavlja odvojeno i nisu deo standardnog seta pribora koji se isporučuje s TV uređajem.
- Slika montaže je samo inormativna. Za detaljna uputstva, molimo vas da proučite uputstva koja ste dobili uz zidni nosač.

PREDNJA STRANA TV PRIJEMNIKA

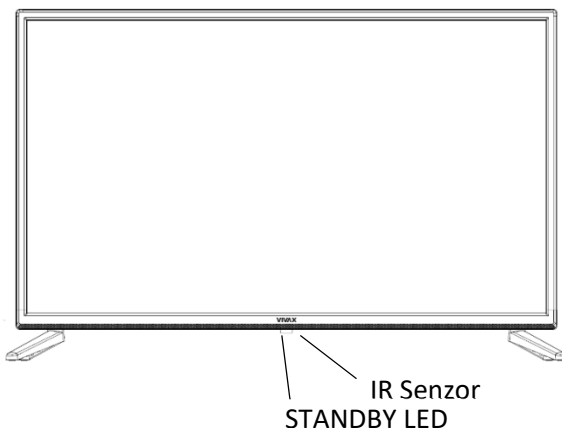

		Description
1	IR senzor daljinskog upravljača	Prima signal iz daljinskog upravljača. Ne postavljajte nikakve prepreke između senzora pošto to može da utiče na ispravan rad i kontrolu uređaja putem daljinskog upravljača.
2	Indikator stanja	Crveno svetlo svetli u modu čekanja. Plavo svetlo svijetli kada je televizor uključen.

NAPOMENE

Slika je samo informativna.

Uključenje televizora traje nekoliko sekundi da bi se pokrenuo sustav uređaja. Nemojte naizmjenice da isključujete i uključujete televizor jer to može dovesti do nepravilnog rada.

KONTROLNA PLOČA

Prikaz / Isključenje komandi na ekranu:

Za prikaz komandi na ekranu pritisnite taster koja se nalazi sa donje strane uređaja.

Na ekranu će da se pojave komande kao što je prikazano na slici (Slika 1). Prikaz automatski nestaje nakon 5 sekundi neaktivnosti.

Odabir komande:

Kratkim pritiskom na taster kružno odabirete svaku pojedinu komandu.





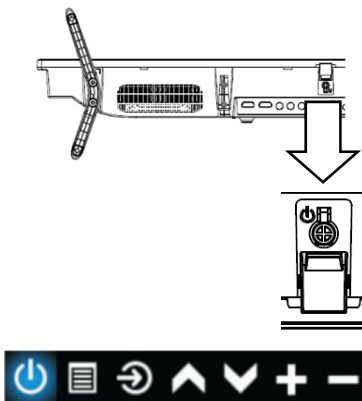

Aktiviranje odabrane komande:

Duže pritisnite taster za aktivaciju odabrane funkcije ili ulazak u meni.

Komande odgovaraju tasterima daljinskog upravljača:



Slika 1

-  **Uključenje / Isključenje (Čekanje)**
-  **Meni**
-  **Lista Izvora (Source)**
-   **CH +/- , Meni: Navigacija unutar menija**
-   **VOL +/-, Meni: Promena odabrane opcije**

PRIKLJUČENJE ANTENE I KABLA NAPAJANJA

1. Priključite antenski kabl u antenski ulaz na zadnjoj strani uređaja i u zidnu antensku utičnicu ili izravno na antenu.
2. Priključite DC utikač u "DC IN" utikač napajanja u zidnu utičnicu napajanja.

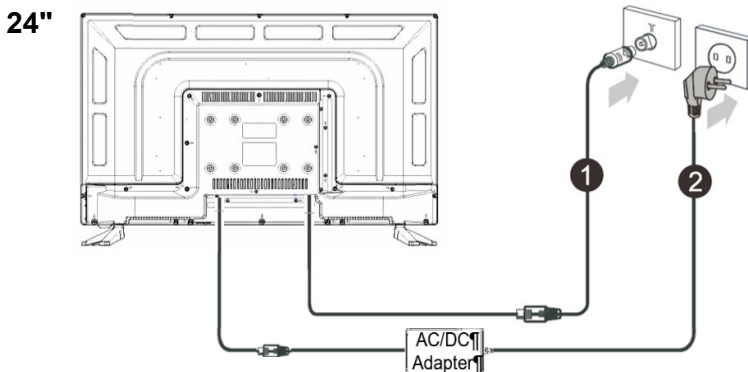

32"
40"
43"

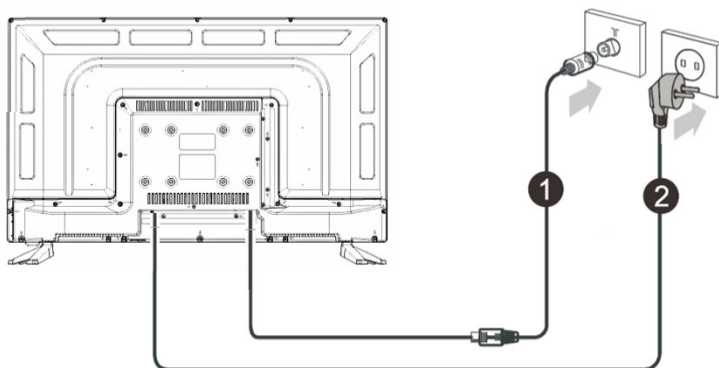

3. Povežite kabl antene u ulazni terminal antene na zadnjoj ploči i zidnu antensku utičnicu.
4. Priključite utikač u zidnu utičnicu.

STRAŽNJA STRANA TV PRIJEMNIKA

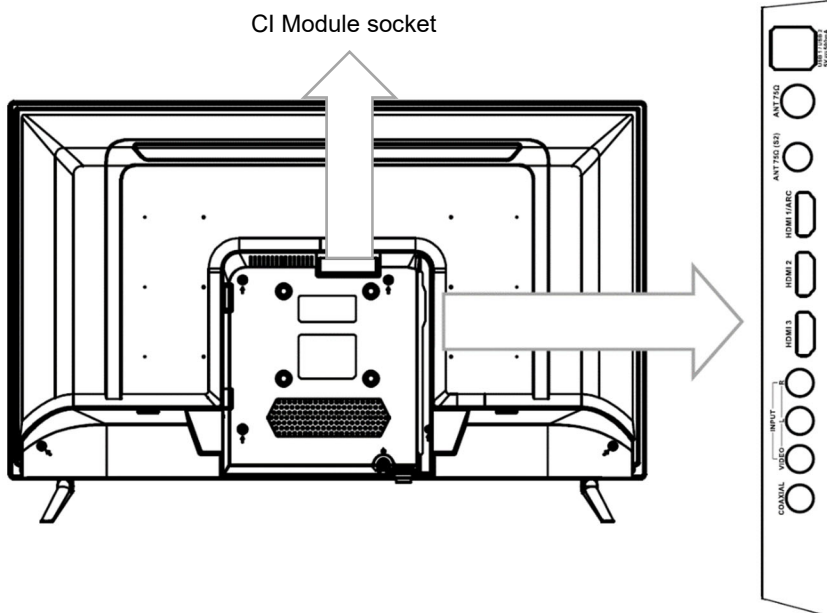

NAPOMENE

Slika je samo za informaciju. Vaš uređaj može da se neznatno razlikuje od gornje slike.

Proverite poziciju i tip priključka pre spajanja. Labavi spojevi i veze mogu da dovedu do problema sa slikom ili zvukom. Proverite da su svi priključci čvrsti i kvalitetni.

Nemaju svi spoljni A/V uređaji mogućnost spajanja na TV prijemnik. Molimo vas da pre priključenja vašeg spoljnog uređaja proverite u korisničkom priručniku vašeg A/V uređaja kompatibilnost i postupak spajanja.

Pre spajanja spoljne opreme odspojite kabl napajanja iz utičnice. Pridržavajte se i postupajte prema svim sigurnosnim upozorenjima da bi izbegli opasnost od strujnog udar.

► PRIKLJUČENJE

- **ANT 75Ω: TV priključak na spoljnu VHF/UHF antenu ili kablovski priključak**

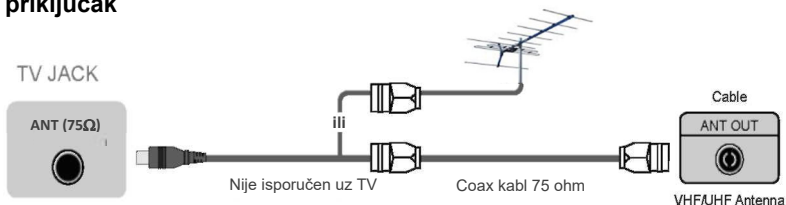

- **ANT 75Ω (S2) priključak za satelitsku antenu ili sat. kablovski priključak (opcija, samo T2S2 modeli)**

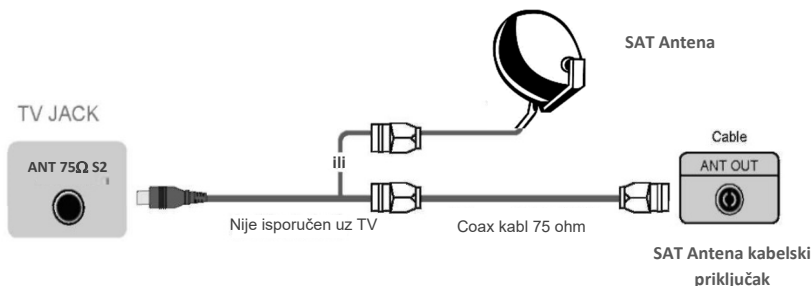

- **HDMI1, HDMI2, HDMI3 Digitalni priključak**

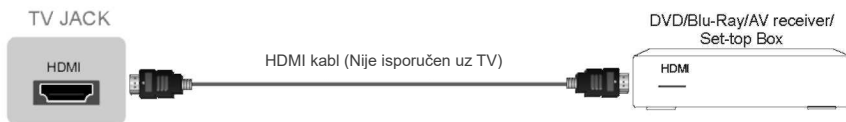

Priključite HDMI kabl između HDMI priključka TV prijemnika i spoljne A/V opreme.

Neki uređaji poput DVD reproduktora zahtevaju da se HDMI signal postavi kao izlazni signal u podešenjima uređaja. Pogledajte korisnički priručnik uređaja radi

uputstva o postavljanju izlaza. Uzmite u obzir da HDMI priključak pruža podršku video i audio reprodukciji, te nije potrebno odvojeno priključivanje audio kabla.

- Pritisnite taster **[SOURCE]**, kada se prikaže meni sa listom izvora pritisnite tastere **[▲/▼]** da bi odabrali izvor **[HDMI]** na koji je spojen spoljni A/V uređaj i za odabir pritisnite taster **ENTER**.

Napomena: HDMI1 podržava ARC (Audio Return Channel) funkciju. Pomoću ove funkcije, nije potrebno da priključujete RCA audio kablove na vaš audio sistem.

► USB

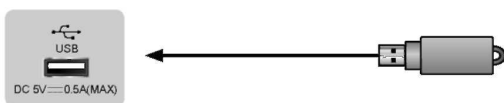

Spojite USB uređaj kao što je USB memorija ili USB tvrdi disk ili digitalnu kameru za pregledavanje fotografija, slušanje muzika ili gledanje video materijala. Ovaj ulaz koristi se i za nadogradnju softvera. Nadogradnja će da se izvrši automatski čim USB sa datotekama za nadogradnju bude umetnut u USB ulaz.

NAPOMENE

- Prilikom spajanja tvrdog diska ili USB memorije uvek priključite adapter napajanja priključenog uređaja u izvor napajanja. Preopterećenje USB priključka može da dovede do oštećenja. Najveća dozvoljena potrošnja struje iznosi 500mA.
- TV prijemnik ne podržava samostalne, nestandardne tvrde diskove koji nemaju spoljno napajanje, ako je zahtevana struja jača ili jednaka 500mA. To može da dovede do oštećenja TV uređaja ili tvrdog diska.
- USB ulaz podržava napon od 5V.
- Maksimalna podržana veličina prostora za spremanje je 1T.
Ako želite reproducirati DTV video, brzina prijena USB uređaja za pohranu ne smije biti manja od 5 MB/s.

► DIGITAL COAX AUDIO OUT

Za reprodukciju TV Audio sadržaja na spoljnom uređaju, priključite spoljni digitalni audio uređaj na Digitalni optički izlaz TV uređaja. Pre spajanja digitalnog audio sustava na optički priključak trebali bi smanjiti jačinu zvuka TV uređaja i audio sustava da bi izbegli nenadano pojačanje zvuka.

TV DIGITAL AUDIO

Audio pojačalo



► COMMON INTERFACE (CI SUČELJE)

Umetnite CI modul za otvaranje kodiranih programa kao što su PAYTV ili HD PAYTV programi.

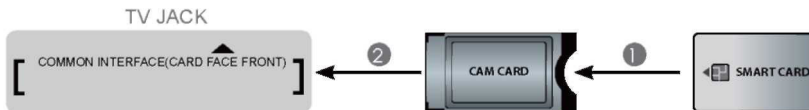

NAPOMENE

- Pre umetanja/uklanjanja CI modula obezbedite da je televizor isključen. Zatim umetnite CI karticu u CI modul prema uputstvima proizvođača modula.
- Nemojte stalno da umećete ili uklanjate CI modul pošto to može dovesti do oštećenja ili kvara.
- CI modul i karticu morate dobiti od pružatelja usluga za Programe koje želite primati.
- Umetnite CI modul sa Smart Karticom u smeru prikazanom na modulu i Smart kartici.
- CI nije podržan u nekim državama i regijama; proverite sa ovlašćenim distributerom.

► AV IN

Koristite audio i video kablove da bi povezali TV prijemnik sa spoljnim AV uređajem putem kompozitnog video/audio priključka. (Video = žuti konektor, Audio levo = beli konektor i Audio desno = crveni konektor).

- Pritisnite taster [**SOURCE**], kada se prikaže meni sa listom izvora pritisnite tastere [**▲/▼**] da bi odabrali izvor [**AV**] i za odabir pritisnite taster **ENTER**.

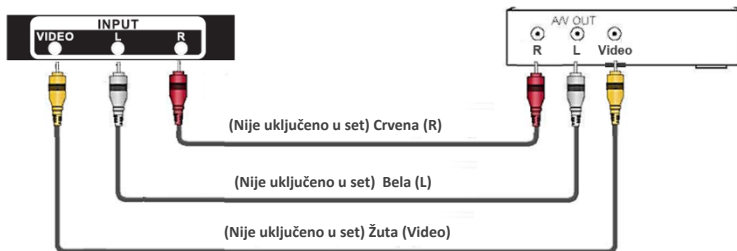

VCR/DVD Reprodukator/Snimač/ Set-top prijamnik/Sat prijamnik/ Video cam

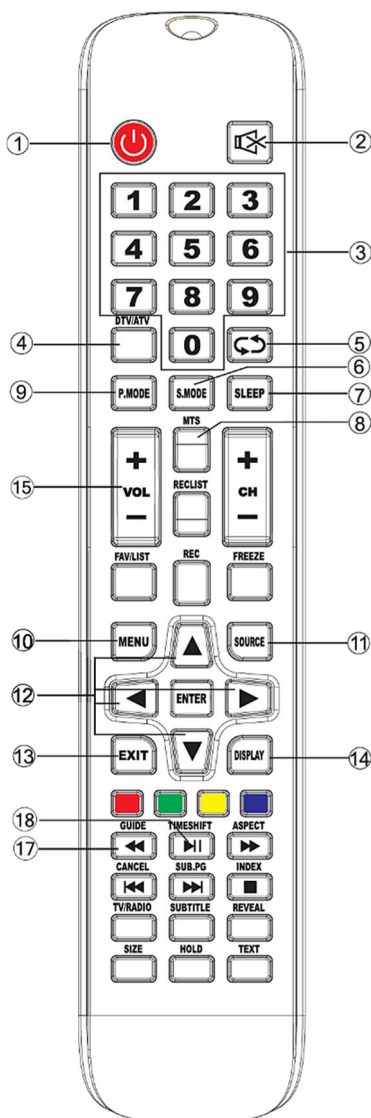

RCA kablovi nisu uključeni u set

DALJINSKI UPRAVLJAČ



1. **POWER:** Pritisnite za uključenje / isključenje TV-a.
2. **MUTE** : isključenje zvuka
3. **TIPKE (0-9)** : Pritiskom ovih tastera unose se numeričke vrednosti. Direktno se odabiru programi u ATV i DTV modu, te unose lozinke za roditeljsko zaključavanje.
4. **DTV/ATV:** Preklapanje između Digitalnog (DTV) i Analognog (ATV) moda rada.
5. : Naizmenično biranje zadnja dva odabrana TV programa.
6. **S.MODE (SOUND MODE):** Odabir moda prikaza zvuka
7. **SLEEP:** Podešavanje Auto-isključenja
8. **MTS:** Pritisnite za pristup NICAM modu rada (opcija, ne svi modeli)
9. **P.MODE (PICTURE MODE):** Odabir moda prikaza slike.
10. **MENU:** Ulaz u Glavni Meni.
11. **SOURCE:** Odabi ulaznog signala.
12. **ENTER /▲/▼/◀/▶:** Pritisnite ENTER taster za potvrdu opcije ili potvrdu podešavanja / navigacijski tasteri služe za navigaciju kroz menije i odabir opcija
13. **EXIT:** povratak ili izlazak iz menija.
14. **DISPLAY:** Prikaz informacija o Izvoru ili Programu
15. **VOL ▲ ▼:** Podešavanje jačine zvuka.
16. **TV/RADIO:** U DTV modu rada, odabir TV Programa ili DTV Radio moda
17. **GUIDE / ◀◀:**
DTV Mod: Prikaz „Electronic Program Guide“ (EPG-Elektroničkog vodiča)
MEDIA Mod: Brza pretraga zapisa prema nazad.

18. **TIME SHIFT / ▶▶:**
DTV Mode: Aktivacija „Time shift funkcije“ (Pauza i naknadna reprodukcija).
MEDIA Mod: Reprodukcija/Pauza

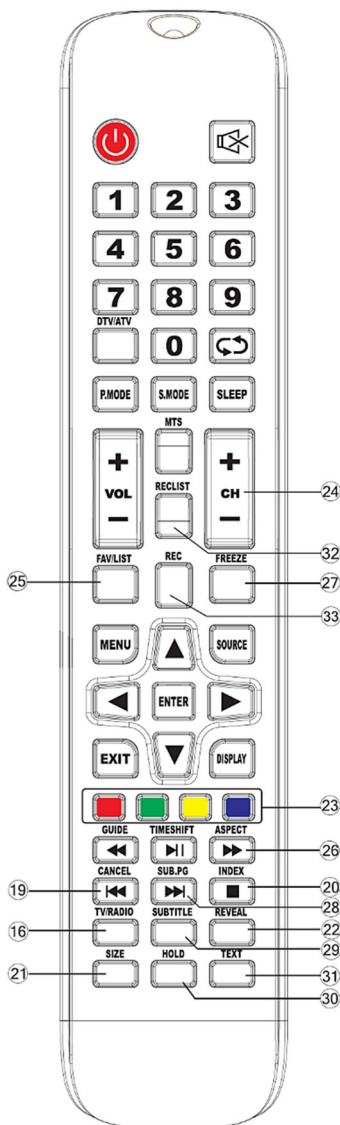

19. CANCEL / |◀◀:

TEXT mod: Tokom pretrage TXT strane, pritisnite taster za povratak u TV mod. Kada se pronade tražena stranica, na vrhu TV slike pojavit će se broj strane. Pritisnite taster ponovo za povratak u TXT prikaz da biste pregledali stranicu.

MEDIA Mod: Odabir prethodnog odlomka/zapisa.

20. INDEX / ■:

TEXT Mod: Pristup početnoj strani Teleteksta.

MEDIA Mod: Zaustavljanje reprodukcije.

21. SIZE: TEXT mod: Promena veličine prikaza teksta.

22. REVEAL: TEXT mod: Prikaz skrivenog teksta.

23. TIPKE U BOJI: TEXT mod: Brzi pristup za odabir teletekst funkcije u odgovarajućoj boji.

24. CH ▲▼: Odabir programa.

25. FAV / LIST: Prikaz FAV liste (Liste omiljenih programa).

26. ASPECT/ ►►:

TV Mod: Odabir veličine i omjera prikaza slike na ekranu.

MEDIA Mod: Brza pretraga zapisa prema napred.

27. FREEZE: Zamrzavanje slike.

28. SUB.PG / ►►|:

TEXT Mod: Prikaz podstranice teleteksta

MEDIA Mod: Odabir sledećeg odlomka/zapisa.

29. SUBTITLE: Odabir prikaza titlova

30. HOLD: TEXT mod: Zadržavanje trenutne strane i zaustavljanje učitavanja novog teletekst sadržaja

31. TXT: TEXT mod: Otvaranje/Zatvaranje teletekst strane.

32. RECLIST: Prikaz liste snimljenih zapisa.

33. REC: DTV Mod: Snimanje trenutnog DTV programa na spoljnu USB memoriju.

► UMETANJE BATERIJA U DALJINSKI UPRAVLJAČ

Otvorite stražnji poklopac da bi otvorili odeljak za baterije daljinskog upravljača. Umetnite dvije AAA baterije. Osigurajte da se (+) i (-) na bateriji poklapa sa (+) i (-) naznačenim na odeljku za baterije. Zatvorite poklopac odeljka.

(1) Lagano otvorite (2) Umetnite baterije (3) Lagano gurnite poklopac

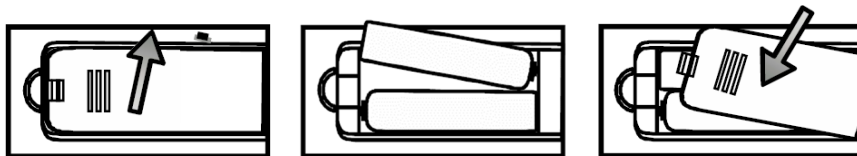

NAPOMENE

- Slika proizvoda služi samo za informaciju, stvarni proizvod može da se razlikuje u izgledu.
- Stare baterije odložite u označeno mesto za odlaganje. Nemojte da bacate baterije u vatru.
- Ne mešajte tipove baterija te ne kombinujte korišćene sa novim baterijama.
- Odmah zamenite prazne baterije da bi sprečili curenje kiseline u odeljak za baterije daljinskog upravljača.
- Ako ne planirate da koristite daljinski upravljač duže vreme uklonite baterije.
- Baterije ne smeju da se izlože preteranoj toploti poput sunčeve svetlosti, grijelica ili vatri.
- Hemikalije iz baterija mogu da izazovu osip i opekline na koži. Ako baterije cure očistite odeljak krpom. Ako hemikalije dođu u doticaj sa kožom, odmah operite kožu.

Domet rada daljinskog upravljača

1. Usmerite daljinski upravljač prema televizoru na udaljenosti ne većoj od 5 metara od senzora na televizoru i unutar 60° ispred televizora.

Radna udaljenost može da se menja zavisno o svetlosti u prostoriji.

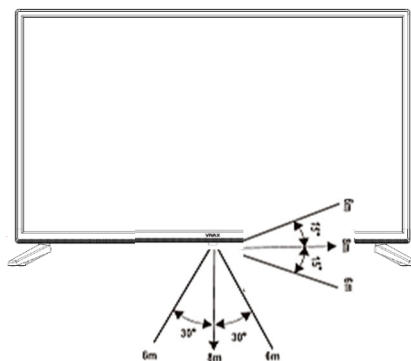

UPORABA DALJINSKOG UPRAVLJAČA

- **Uključivanje i isključivanje**

- Isključivanje u standby način: Pritisnite [(|) Power Standby] na stražnjoj strani RHS panela ili na daljinskom upravljaču kako biste prebacili standby način rada. Jedinicu možete da aktivirate ponovnim pritiskom [(|) Power Standby].
- Prikaz napona: svetlo označava način standby.

► **NAPOMENA**

Odspojite kabl iz utičnice ako nećete da koristite uređaj duže vreme. Sečekajte najmanje 5 sekundi nakon ponovnog priključenja kako biste mogli ponovno pokrenuti uređaj.

- **Source: Odabir izvora (ulaza)**

Izaberite izvor ulaza u zavisnosti od toga koji je video uređaj spojen na televizor. Kako biste izabrali izvor ulaza: Pritisnite taster [**SOURCE**]. Kada se pojavi lista izvora ulaza, pritisnite [▲/▼] kako biste izabrali izvor a zatim pritisnite **ENTER** za povezivanje.

- **Podešavanje volumena**

Pritisnite [**VOL ▲ / VOL ▼**] kako biste povećali ili smanjili glasnoću.

Pritisnite **MUTE** kako biste potpuno isključili zvuk. Ponovno pritisnite **MUTE** kako biste ponovno uključili zvuk.

- **Promena kanala**

Pritisnite tastere (CH▲ / CH▼) kako biste išli na viši ili niži nivo. Npr. za izbor kanala 12 pritisnite 1, zatim 2.

- **Odabir Audio moda**

Pritisnite taster "**S.MODE**" kako bi odabrali između nekoliko različitih Audio modova.

- **Odabir moda Slike**

Pritisnite taster "**P.MODE**" kako bi odabrali između 6 različitih predefiniраниh načina prikaza slike.

- **Odabir omjera slike**

Pritisnite taster [**ASPECT**] kako bi promijenili prikaz slike na ekranu. Auto, 4:3, 16:9, Zoom1, Zoom2

► **NAPOMENA**

Opcija omjera slike varira u zavisnosti o trenutnom izvoru.

- **Podešavanje tajmera**

Možete da podesite koliko dugo ćete da čekate pre nego se televizor automatski ugasi.

Višestruki pritisak na taster “**SLEEP**” omogućiće Vam promenu podešavanaj timera za spavanje: Isključen, 15min, 30min, 45min, 60min, 90min,120min i 240min.

- **Audio funkcija**

Pritiskom na dugme [**MTS**] na TV ekranu će se prikazati audio opcije kao što su Stereo, Dual I, Dual II, Mixed

- **Prikaz popisa programa**

Pritisnite taster [**ENTER**] kako biste prikazali punu listu dostupnih digitalnih i analognih programa.

- **Elektronski Programski vodič (EPG)**



Omogućava pristup televizijskim programima koji će biti dostupni u sledećih 7 dana. Informacije prikazane putem

EPGa omogućava komercijalna televizija samo za digitalne kanale. EPG isto tako omogućava jednostavan način snimanja Vaših najdražih programa. Nema potrebe za podešavanjem komplikovanih timera.

OSNOVNE FUNKCIJE

Biranje izvora

Pritisnite **SOURCE** taster za prikaz raspoloživih izvora.

Pritisnite **▼ / ▲** za izbor željenog ulaznog izvora.

Pritisnite **ENTER** taster kako biste potvrdili izbor.

Pritisnite taster **EXIT** za izlazak.



Napomena:

DVB-S izvor moguće je samo kod modela T2S2

First Time Installation (Prva instalacija)

Priključite antenski RF kabl u "RF-In" ulaz u priključak TV prijemnika.

Language (Odabir jezika prikaza)

Pritisnite tastere **◀ / ▶** i **ENTER** kako biste izabrali jezik koji će se koristiti za prikaz menija i poruka.



Country (Odabir regije instalacije)

Pritisnite tastere **▼ / ▲** i **ENTER** kako biste označili regiju u kojoj se instalirate TV prijemnik.

Envinroment (Okolina rada)

Pritisnite tastere **◀ / ▶** i **ENTER** kako biste odabrali **Shop Mode (Mod trgovine)** (za prikaz slike u trgovini odaberite "**Shop Mode**"). Za standardnu kućnu upotrebu podesite opciju na "**Home Mode**". Kada je opcija "Shop Mode" aktivna, na ekranu će stalno da se prikazuje traka sa karakteristikama TV prijemnika.

Automatsko podešavanje

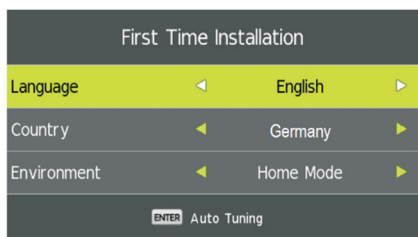

TV prijemnik može automatski da pretraži sve kanale i pronađe sve programe.



U opciji **Tune Type (Tip podešavanja)** možete odabrati pretragu **ATV** (Analogni programi) i **ATV+DTV** (Analogni i Digitalni programi). Za vreme pretrage ATV (Analognih TV programa) možete da pritisnete taster **MENU** i levu strelicu da bi preskočili ATV podešavanje (ako u vašoj regiji nema ATV programa).

U opciji **Digital Type** (Digitalni tip) možete da odaberete da li želite pretragu DVB-T ili DVB-C (kablovskih programa).

Opcijom **LCN** podešavate želite li prikaz programa u listi prema redosledu kako je to odredio davatelj usluge (opcija "On") ili da se programi prikazu prema redosledu kako su pronađeni (opcija LCN potavljena na "Off").



UPOTREBA GLAVNOG MENIJA

CHANNEL (Meni podešavanja programa)

Pritisnite taster **MENU** kako biste prikazali Glavni meni.

Pritisnite tastere ◀ / ▶ kako biste izabrali podmeni **CHANNEL (KANAL)** u glavnom meniju



1. Pritisnite tastere ▼ / ▲ kako biste izabrali opcije koje želite da podesite u meniju **CHANNEL**.
2. Pritisnite **ENTER** za podešavanje.
3. Za završetak podešavanja pritisnite **ENTER** kako biste sačuvali podešavanja i vratili se u prethodni meni.

Auto Podešavanje

Pritisnite ▼ / ▲ za odabir **Auto Tuning (Automatsko podešavanje)**, zatim pritisnite **ENTER** za ulazak.

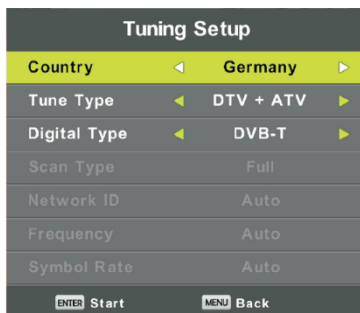

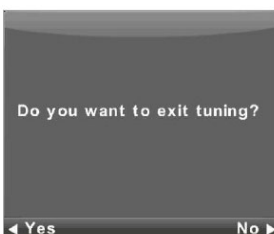

ATV Manual Tuning (ATV Ručno podešavanje)

Current CH (Trenutni kanal)

Odabir broja programskog mesta

Color System (Sustav boja)

Odabire sustava boja

(Dostupni sustavi: AUTO, PAL, SECAM)

Sound System (Sustav zvuka)

Odabir sustava zvuka

Fine Tune (Fino podešavanje)

Za fino podešavanje frekvencije pritisnite dugmad ◀ ili ▶ .

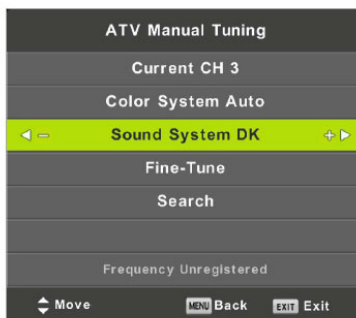

Search (Pretraga)

Početak pretrage kanala.

DTV Manual Tuning (DTV Ručno podešavanje)

Pritisnite ▼/▲ kako biste izabrali DTV ručno podešavanje, zatim pritisnite **ENTER** kako biste ušli u podmeni.

Pritisnite ◀/▶ kako biste izabrali kanal, zatim pritisnite **ENTER** za pretraživanje kanala.



Program Edit (Uređivanje programa)

Pritisnite ▼ / ▲ za odabir opcije **Program Edit (Uređivanje programa)**, zatim pritisnite **ENTER** kako biste ušli u podmeni.



Tasteri u tri boje su prečice za programiranje kanala.

Prvo pritisnite ▼/▲ kako biste označili kanal koji želite a zatim:

Pritisnite **Crveni taster** za brisanje programa s liste.

Pritisnite **Žuti taster** za pomicanje programa u listi omiljenih.

Pritisnite **Plavi taster** za preskakanje odabranog kanala.. (Vaš televizor će automatski preskočiti kanal kada se koristi **CH+/-** za pregledanje kanala

Pritisnite taster **FAV** kako biste dodali ili uklonili kanal iz Vaše liste omiljenih.



Schedule List (Raspored prikaza i Timera)

Pritisnite ▼ / ▲ tastere za odabir rasporeda prikaza Tajmera, zatim **ENTER** za ulazak u podmeni.

On je dostupan pod **SOURCE**.

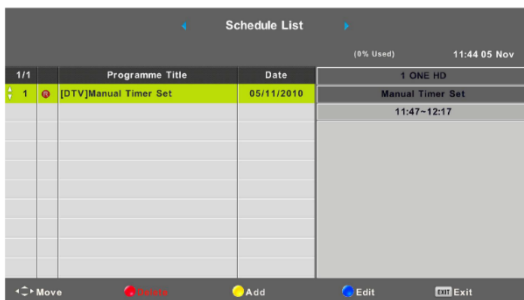

Pritisnite žuti taster da uđete u dolje prikazani interface.

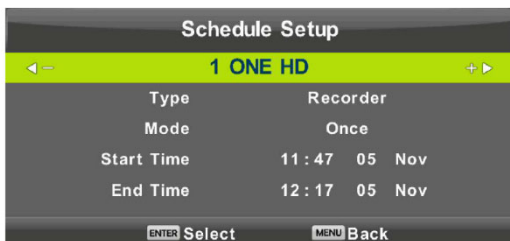

Signal Information (Informacije o signalu)

Pritisnite ▼/▲ kako biste prikazali informacije o signalu.

Pritisnite **ENTER** kako biste vidjeli detaljne informacije o signalu.

Ova opcija dostupna je samo kada je TV prijemnik u DTV modu prijema.



Meni CHANNEL kada je odabran IZVOR DVB-S (Satelit) (opcija, samo modeli S2)



1. Pritisnite tastere ◀ / ▶ kako biste odabrali opcije koje želite podešavati u meniju **CHANNEL**.
2. Pritisnite taster **ENTER** za podešavanje.

3. Pritisnite tastere ▼ / ▲ za odabir opcije koju želite podešavati u **CHANNEL (KANAL)** meniju.
4. Nakon podešavanja, pritisnite taster **ENTER** za spremanje i vraćanje u prethodni meni.

Auto Tuning (Auto podešavanje)

Pritisnite tastere ▼ / ▲ za odabir opcije Auto Tuning (Auto Podešavanje), tada pritisnite **ENTER** / ► za ulaz u opciju.

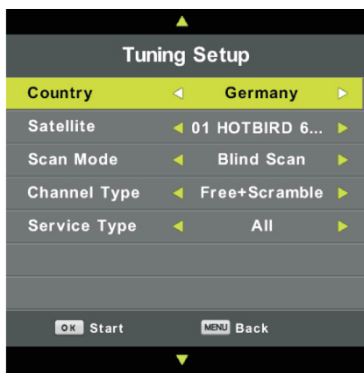

Dish Setup (Podešavanje Sat Antene)

Pritisnite tastere ▼ / ▲ za odabir Dish Setup (Podešavanje Sat Antene), tada pritisnite **ENTER** / ► za ulaz u opciju.

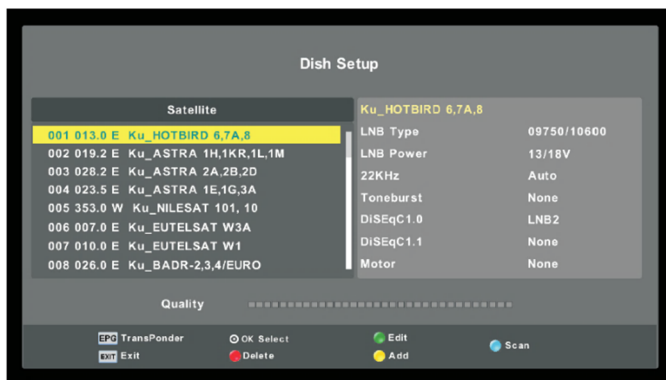

PICTURE MENU (Meni Slika)

1. Pritisnite taster **MENU** za prikaz glavnog menija.

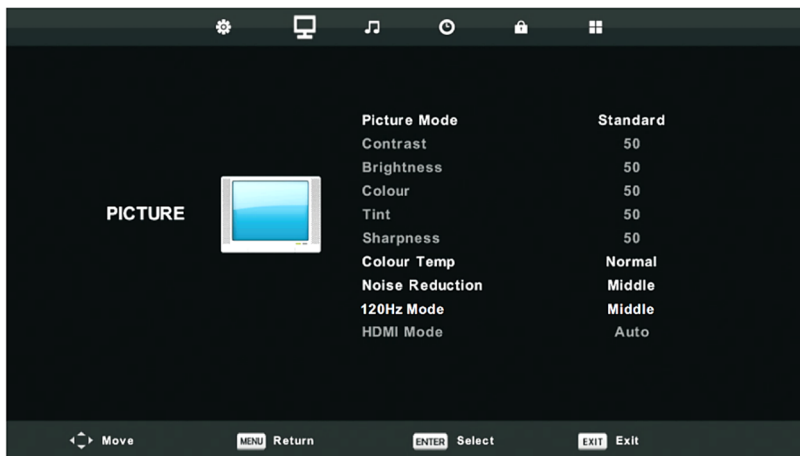

2. Pritisnite tastere ◀ / ▶ kako biste odabrali podmeni **PICTURE (SLIKA)** u glavnom meniju.
3. Pritisnite ▼ / ▲ kako biste izabrali opciju koje želite da podesite u meniju **PICTURE (SLIKA)**.
4. Pritisnite **ENTER** za podešavanje opcije.
5. Za završetak podešavanja pritisnite **ENTER** kako biste sačuvali i vratili se na prethodni meni.

Picture Mode (Mod prikaza slike)

Pritisnite ▼ / ▲ za odabir moda slike, zatim pritisnite **ENTER** kako biste ušli u podmeni.

Možete podešavati kontrast, svetlinu, boju, oštrinu i nijansu jedino kada je odabran mode "**Personal**" (**Personalno**).

SAVET: Možete pritisnuti taster **Picture Mode** kako biste direktno promenili mod slike.

Contrast/ Brightness/ Color/ Tint / Sharpness (Kontrast/Svetlost/Boja /Nijansa/ Oštrina)

Pritisnite ▼ / ▲ za odabir opcija, zatim pritisnite ◀ / ▶ za podešavanje.

Kontrast Podesite kontrast.

Svetlina Podesite osvetljenost slike, ovo utiče na tamne delove slike.

Boja Podesite zasićenost boje.



Nijansa Koristi se kao dodatak za boju u NTSC sistemu prenosa.

Oštrina Podesite detalje slike

Colour Temp (Temperatura boje)

Promenite celokupnu emisiju boje u slici. Pritisnite ▼/▲ kako biste izabrali Temperaturu boje, zatim pritisnite **ENTER** kako biste ušli u podmeni. Pritisnite **ENTER** kako biste izabrali (Dostupni načini: Hladno, Standardno, Toplo).

Hladno Pojačava plavi ton bele.

Normalno Pojačava povezane boje za belu.

Toplo Pojačava crveni ton bele.



Noise Reduction (Smanjenje šuma u slici)

Kako biste filtrirali i smanjili šum slike i poboljšali njenu kvalitetu. Pritisnite ▼/▲ kako biste izabrali smanjenje šuma, zatim pritisnite **OK** kako biste ušli u podmeni.

Isključeno Odaberite kako biste isključili smanjenje šuma.

Nisko Minimalno uklanja šum

Srednje Srednje uklanja šum

Visoko Maksimalno uklanja šum

Default Vraćanje na fabričko podešenje



120Hz Mode (opcija)

Omogućen jedino kod UHD modela.

HDMI Mode

Podešavanje vrste prepoznavanja izvora HDMI signala, zavisno o vrsti izvora HDMI signala.

Pritisnite tastere ▼ / ▲ za odabir HDMI type opcije, tada pritisnite **ENTER** za ulazak u podmeni za podešavanje.



SOUND MENU (Meni zvuka)

1. Pritisnite taster **MENU** kako biste prikazali glavni meni.
2. Pritisnite ◀ / ▶ kako biste izabrali podmeni **SOUND (ZVUK)** u glavnom meniju.
3. Pritisnite ▼ / ▲ kako biste izabrali opciju koje želite podešavati u meniju **SOUND (ZVUK)**.
4. Pritisnite **ENTER** za podešavanje opcije.
5. Za završetak podešavanja pritisnite **MENU** kako biste sačuvali podešavanje i povratak u glavni meni.



Sound Mode (Mod zvuka)

Pritisnite ▼ / ▲ kako biste izabrali zvuk, zatim pritisnite **ENTER** za ulazak u podmeni.

Možete da promenite nivo niskih i visokih tonova kada je odabran mode "Personal" (Personalno).

SAVET: Možete pritisnuti taster **S.Mode** kako biste direktno menjali opcije zvuka.

Standardno Proizvodi balansiran zvuk u svim uslovima.

Music (Muzika) Čuva originalni zvuk. Dobar za muzičke programe.

Movie (Film) Pojačava visoke i bas tonove.

Sport Pojačava vokale za sport.

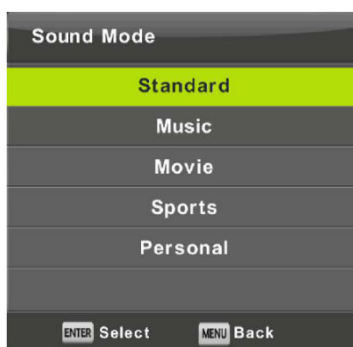

Personal (Personalno) Izaberite kako biste prilagodili postavke prema vlastitoj želji.

Napomena: Podešavanje visokih i dubokih dostupno je samo u **Personal (Osobnom)** modu.

Balance (Balans)

Pritisnite ▼ / ▲ za izbor opcija, pritisnite ◀ / ▶ za podešavanje balansa zvuka.

Auto Volume level (Automatski nivo zvuka)

Pritisnite ▼ / ▲ za izbor Automatskog nivoa zvuka (auto prilagodba jačine zvuka na pojedinim audio programima), pritisnite ◀ / ▶ za uključivanje/isključivanje opcije.

SPDIF Mod

Pritisnite ▼/▲ kako biste izabrali SPDIF način, zatim pritisnite ◀/▶ kako biste izabrali isključeno/PCM/Auto.

AD Switch (AD Uključenje)

Audio Description-Amblyopia: funkcija za sljepe osobe, dodaje dodatni audio opis koji se meša sa originalnim zvukom kako bi se dodatno opisalo događanje na ekranu.

Pritisnite ▼/▲ kako biste izabrali opciju AD prekidač, zatim pritisnite ◀/▶ kako biste izabrali uključeno/isključeno.

Napomene: Ova opcija mora da bude podržana od distributera programa.

Napomene:

Balance: Ova opcija može podešavati jačinu zvuka levog ili desnog zvučnika, omogućujući vam da optimalno balansirate zvuk, zavisno od vašeg mesta slušanja.

Auto Volume (Automatska jačina): Ova opcija automatski podešava jačinu zvuka i smanjuje razlike jačine zvuka između TV programa.

TIME MENU (Meni VREME)

1. Pritisnite taster **MENU** kako biste prikazali glavni meni.
2. Pritisnite tastere ◀ / ▶ kako biste izabrali podmeni **TIME (VREME)** u glavnom meniju.
3. Pritisnite ▼ / ▲ kako biste izabrali opciju koje želite podešavati u meniju **TIME (VREME)**.
4. Pritisnite **ENTER** za podešavanje opcije.
5. Posle završetka podešavanja, pritisnite **ENTER** kako biste sačuvali promene i vratili se na prethodni meni.



Time Zone (Vremenska zona)

Pritisnite ▼/▲ i ◀/▶ kako biste izabrali vremensku zonu, zatim pritisnite **ENTER** kako biste ušli u podmeni.

Sleep Timer (Samoisključenje)

Pritisnite ▼ / ▲ kako biste izabrali opciju **Sleep Timer (Samoisključenje)**, zatim pritisnite **ENTER** kako biste ušli u podmeni odabira vremena.

Pritisnite ▼ / ▲ kako biste odabrali: Off (Isklj.), 15Min, 30Min, 45Min, 60Min, 90Min, 120Min, 240Min).

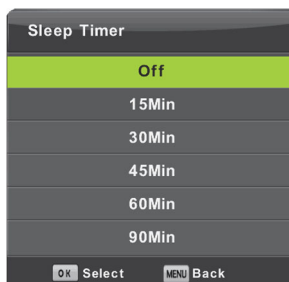
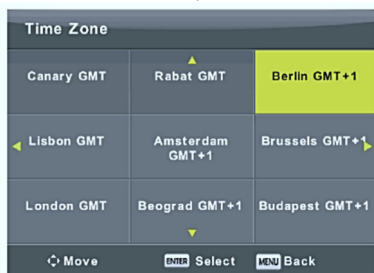

Auto Standby (Auto isključenje)

Pritisnite ▼/▲ kako biste izabrali Auto Standby, zatim pritisnite **ENTER** kako biste ušli u podmeni.

Pritisnite ▼/▲ i **ENTER** za izbor.

Saveti: *Ovom opcijom podešavate Automatsko isključenje uređaja. Ukoliko u naznačenom vremenu nije bilo upravljanja daljinskim upravljačem uređaj će automatski da se isključi.*

Ukoliko izvedete bilo kakvu radnju, vreme će se resetovati i odbrojavanje će započeti iznova.

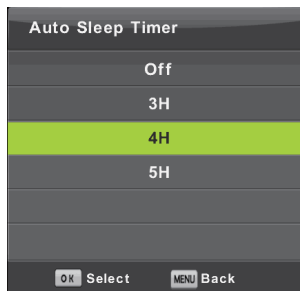

OSD Timer (OSD vreme prikaza)

Pritisnite ▼/▲ kako biste izabrali OSD Tajmer, zatim pritisnite **ENTER** kako biste ušli u podmeni.

Pritisnite ▼/▲ za odabir vremena prikaza i **ENTER** za izbor.

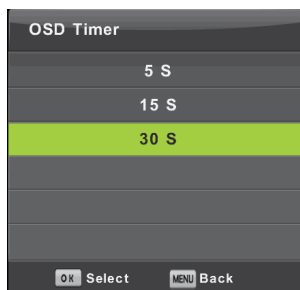

LOCK MENU (Zaključavanje)

1. Pritisnite taster **MENU** za prikaz glavnog menija.

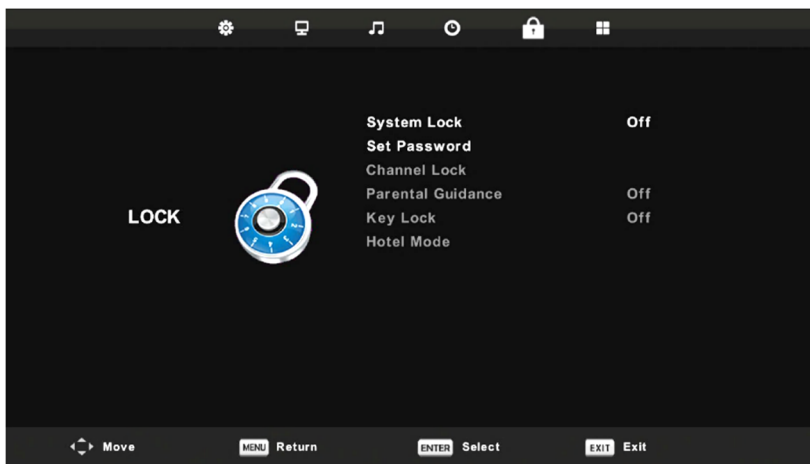

2. Pritisnite tastere ◀ / ▶ kako biste izabrali podmeni **LOCK (ZAKLJUČAVANJE)** u glavnom meniju.

3. Pritisnite ▼ / ▲ kako biste izabrali opciju koje želite podešavati u meniju **LOCK**.
4. Pritisnite **ENTER** za podešavanje opcije.
5. Posle završetka podešavanja, pritisnite **ENTER** kako biste sačuvali promene i vratili se na prethodni meni

Lock System (Sustav zaključavanja)

Pritisnite ▼/▲ kako biste odabrali sustav zaključavanja, zatim pritisnite **ENTER** kako bi važile sledeće tri opcije.

Početna lozinka je **8888**, ukoliko zaboravite lozinku kontaktirajte servisni centar.

Set Password (Podešavanje lozinke)

Pritisnite ▼ / ▲ kako biste odabrali Podešavanje lozinke, zatim pritisnite **ENTER** kako biste ušli u podmeni i podesili novu lozinku.

Channel Lock (Zaključavanje programa)

Pritisnite ▼ / ▲ kako biste odabrali Zaključavanje programa, zatim pritisnite **ENTER** kako bi ušli u podmeni.

Pritisnite **Zeleni taster** za Zaključavanje/ Otključavanje Programa.

Parentall Guidance (Roditeljski nadzor)

Pritisnite ▼ / ▲ kako biste odabrali opciju **Parental Guidance (Roditeljski nadzor)**, zatim pritisnite **ENTER** kako biste ušli u podmeni te odabrali uzrast u skladu sa uzrastom vaše dece.

Key Lock (Zaključavanje tastera)

Pritisnite ▼ / ▲ kako biste odabrali zaključavanje tastera na uređaju, zatim pritisnite ◀/ ▶ kako biste odabrali Uklj./Isklj. Kada je Zaključavanje uključeno ne možete koristiti tastere na televizoru.

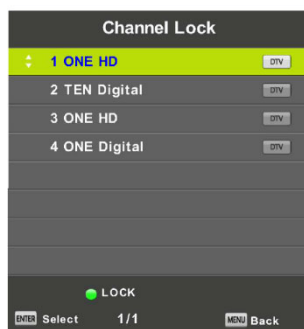
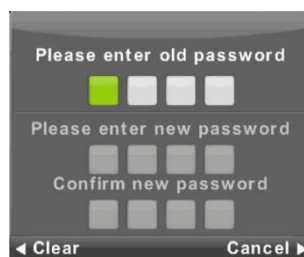
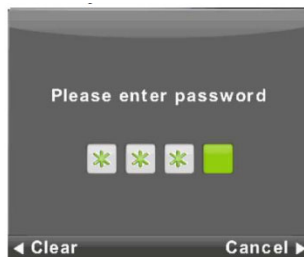

Hotel Mode (Hotelski mod)

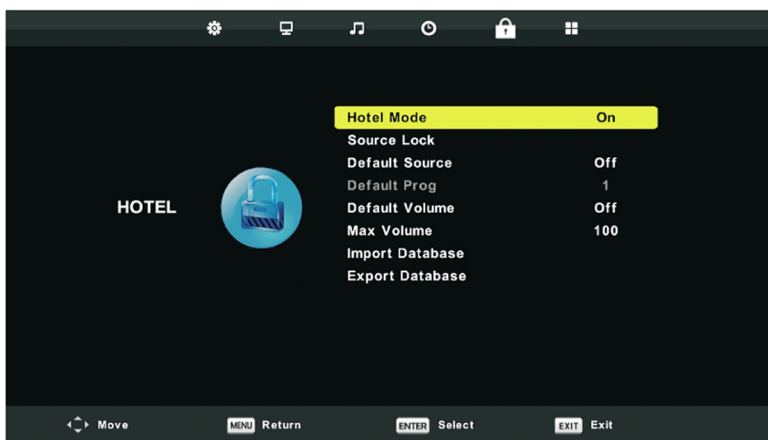

1. Pritisnite **▼/▲** na daljinskom upravljaču kako biste izabrali Hotelski način u meniju zaključavanja.
2. Pritisnite **ENTER** kako biste ušli u podmeni.
3. Posle zavšetka podešavanja, pritisnite **ENTER** kako biste sačuvali podešavanje i vratili se na prethodni meni.
4. Pritisnite **▼/▲** za odabir opcije **Hotel Mode**, tada pritisnite **◀ / ▶** za odabir uključjenja/isključjenja hotelskog moda.

Source Lock (Zaključavanje izvora)

Pritisnite **▼ / ▲** kako biste izabrali koji izvor će da bude dostupan ili nedostupan kada je Hotelski mod aktivan.

Default Source (Zadani izvor)

Pritisnite **▼ / ▲** kako biste izabrali Zadani izvor (izvor na koji se TV prijemnik postavlja prilikom svakog uključjenja).

Default Type/Prog (Zadani Tip / Prog)

Pritisnite **▼ / ▲** kako biste izabrali Zadani tip i broj programskog mesta na koji će se TV prijemnik uključiti (ukoliko je kao zadani izvor odabran TV program).

Default Vol. / Max Vol (Podešena/Maksimalna jačina zvuka)

Pritisnite **▼/▲** za izbor Podešenog/Maksimalnog volumena a zatim pritisnite **◀/▶** za podešavanje.

Import/Export Detabas (Unos/izvoz Baze)

Pritisnite **▼/ ▲** za Izvoz/Uvoz baze podataka (programa) za kopiranje iz TVa u TV.

Clear Lock (Poništi zaključavanje)

Pritisnite **▼/▲** kako biste izabrali Poništi zaključavanje, zatim pritisnite **ENTER** kako biste potvrdili poništavanje opcija zaključavanja.

SETUP MENU (Meni podešavanja)

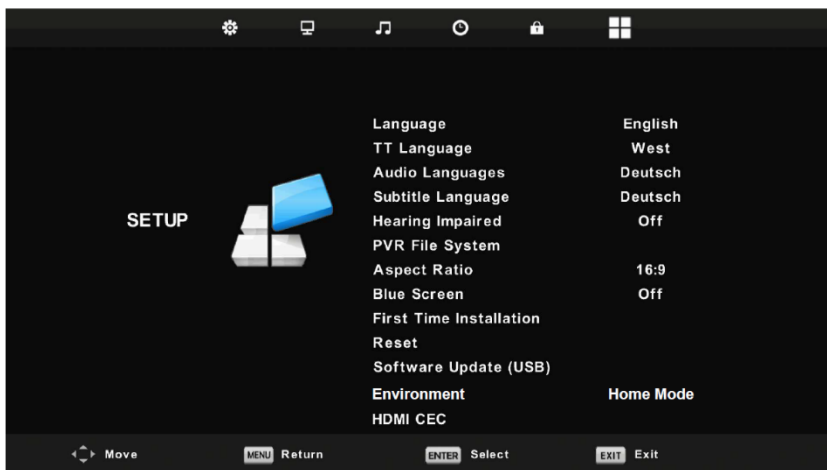

1. Pritisnite taster **MENU** za prikaz glavnog menija.
2. Pritisnite ◀ / ▶ kako biste izabrali podmeni **SETUP (PODEŠAVANJA)** u glavnom meniju.
3. Pritisnite ▼ / ▲ kako biste izabrali opciju koje želite podešavati u meniju **SETUP (PODEŠAVANJA)**.
4. Pritisnite **ENTER** za podešavanje opcije.
5. Posle zavšetka podešavanja, pritisnite **ENTER** kako biste sačuvali podešavanje i vratili se na prethodni meni.

Language (OSD jezik)

Odaberite OSD jezik koji će biti prikazan. Zadani odabrani jezik menija je Engleski.

Pritisnite ◀ / ▲ / ▼ / ▶ za odabir jezika menija.



Teletext Language (Teletekst jezik)

Pritisnite ▼ / ▲ kako biste izabrali Teletext jezik, zatim pritisnite **ENTER** kako biste ušli u podmeni.

Pritisnite ▼ / ▲ kako biste izabrali tip prikaza Teletext jezika.



Audio Languages (Audio Jezici)

Pritisnite ▼ / ▲ kako biste odabrali Audio jezike, zatim pritisnite **ENTER** kako biste ušli u podmeni.

Pritisnite ◀ / ▶ kako biste izabrali primarni Audio jezik.

Pritisnite ▼ / ▲ / ◀ / ▶ kako biste izabrali Audio jezik.



Subtitle languages (Jezici titlova)

Pritisnite ▼ / ▲ kako biste izabrali Jezik titla, zatim pritisnite **ENTER** kako biste ušli u podmeni.

Pritisnite ◀ / ▶ kako biste odabrali primarni Jezik titla

Pritisnite ▼ / ▲ / ◀ / ▶ kako biste odabrali Jezik titlova.

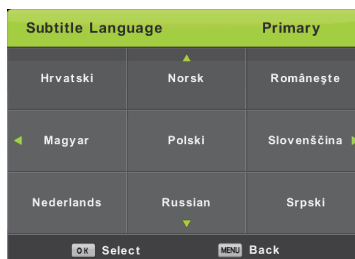

Hearing impaired (Za osobe oštećenog sluha)

Pritisnite ▼ / ▲ taster kako biste odabrali Hearing Impaired (dodatni titlovi s opisima događaja na ekranu), zatim pritisnite **ENTER** za odabir On (Uklj.) ili Off (Isklj.).

PVR system data (PVR sustav podataka)

Pritisnite ▼ / ▲ za odabir **PVR File System**, zatim pritisnite **ENTER** za ulaz u podmni.

Pritisnite ▼ / ▲ za odabir **Check PVR File System**, zatim **ENTER** za test. Potom će se proveriti brzina učitavanja podataka s USBa.

Format: Formatiranje USB memorije
Free Record Limit: Limitiranje dužine snimanja.



Aspect ratio (Omjer slike)

Pritisnite ▼ / ▲ kako bi odabrali Omjer slike, zatim pritisnite **ENTER** kako biste ušli u podmeni.

Pritisnite ▼ / ▲ kako biste odabrali Omjer slike. (Dostupne opcije su: **Auto**, **4:3**, **16:9**, **Zoom1**, **Zoom2**).



Blue Screen (Plavi ekran)

Pritisnite ▼ / ▲ kako biste izabrali Plavi ekran ukoliko nema signala (programa), zatim pritisnite **ENTER** kako biste odabrali uključeno/isključeno.

First Time Installation - Setup Wizard (vraćanje na prvu instalaciju)

Pritisnite ▼ / ▲ kako biste izabrali opciju **First time installation**, zatim pritisnite **ENTER** za ulazak u meni.

Reset (Resetovanje)

Pritisnite ▼ / ▲ kako biste izabrali opcije **Reset**, zatim pritisnite **ENTER** za ulazak u podmeni.

Software Update (USB) (Ažuriranje software-a preko USB-a)

Pritisnite ▼ / ▲ kako biste izabrali Ažuriranje Software-a (USB), umetnite Vaš USB uređaj u USB slot, zatim pritisnite **ENTER** za početak ažuriranja software-a.

Okolina

Ova opcija podešava standardni kućni radni režim ili prezentaciju režima prodavnice.

Izaberite **Shop mode** (za prikaz slike u prodavnici izaberite „**ON**“). Za standardnu kućnu upotrebu podesite opciju na „**Home mode**“. Kada je opcija aktivna, na ekranu će se stalno prikazivati linija sa TV specifikacijama.

HDMI CEC

Pritisnite ▼ / ▲ kako biste izabrali HDMI CEC (uključivanje međusobne komunikacije između uređaja putem HDMI priključka), zatim pritisnite **ENTER** kako biste ušli u podmeni.

HDMI CEC

Pritisnite ◀ / ▶ kako biste uključili/isključili HDMI CEC kontrolu.

HDMI ARC (Audio Receiver kontrola)

Pritisnite ◀ / ▶ za uključ./isključ. HDMI ARC kontrole.

Auto Standby (Automatsko isključivanje)

Pritisnite ◀ / ▶ kako biste uključili/isključili Automatsko isključivanje uređaja putem HDMI ulaza.

Device List (Popis uređaja)

Pritisnite **ENTER** kako biste otvorili listu uređaja.

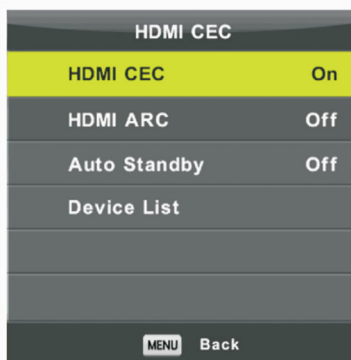

MEDIA OPERATION (USB MEDIJA OPERACIJE)

Napomena: Pre upotrebe menija MEDIA, uključite USB uređaj, a zatim pritisnite **SOURCE** kako biste postavili Izvor ulaznog signala za medije.

Pritisnite ▼ / ▲ kako biste izabrali **MEDIA** u meniju izvora, zatim pritisnite **ENTER** kako bi otvorili izbornik.



Pritisnite ◀ / ▶ kako biste izabrali opciju koju želite podešavati u glavnom meniju medija, zatim pritisnite **ENTER** za ulaz.

Photo menu (meni fotografija)

Pritisnite ◀ / ▶ kako biste izabrali **PHOTO (Fotografije)** u glavnom meniju, zatim pritisnite **ENTER** za ulaz.

Pritisnite taster **ENTER** kako biste se vratili u prethodni izbornik

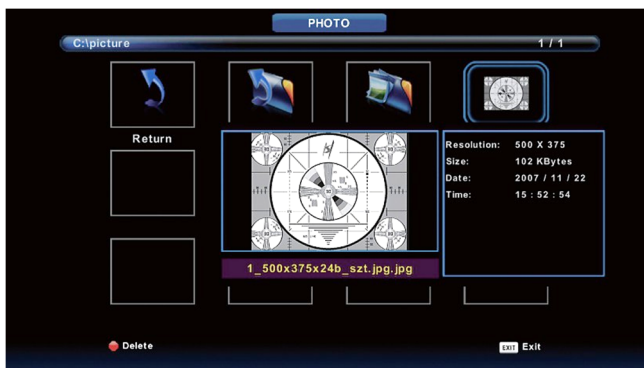

Pritisnite ◀ / ▶ ▼ / ▲ kako biste odabrali koje datoteke želite da otvorite.

Pritisnite **ENTER** ili **Play** taster za pokretanje slika.

Prilikom označavanja opcije koju želite, informacije o slici pojaviće se s desne strane, dok će se slika prikazivati centralno.

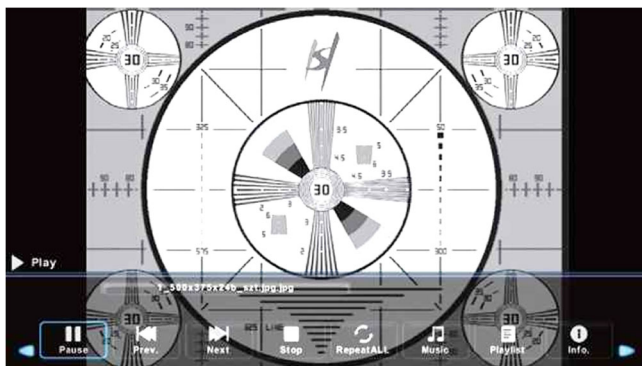

Music Menu (Meni muzičkih zapisa)



Pritisnite ◀ / ▶ kako biste izabrali **MUSIC (MUZIKA)** s glavnog menija, zatim pritisnite **ENTER** za ulaz.

Pritisnite **EXIT** kako biste se vratili na prethodni meni.



Pritisnite ◀ / ▶ kako biste izabrali zapis koji želite da slušate ili gledate, a zatim **ENTER** kako biste ušli u meni komandi.

Pritisnite ◀ / ▶ kako biste se vratili u prethodni meni.

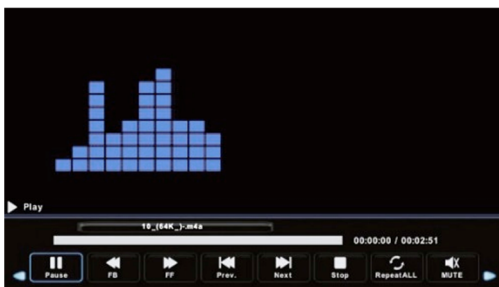

Movie menu (Film-Video meni)

Pritisnite ◀ / ▶ kako biste izabrali **MOVIE (FILM)** u glavnom meniju, zatim pritisnite **ENTER** za ulaz. Pritisnite **EXIT** kako biste se vratili na prethodni meni.

Pritisnite ◀ / ▶ kako biste odabrali zapis koji želite gledati, zatim pritisnite **ENTER** za ulaz.

Pritisnite taster **MEDIA** kako biste pokrenuli reprodukciju odabranog zapisa.

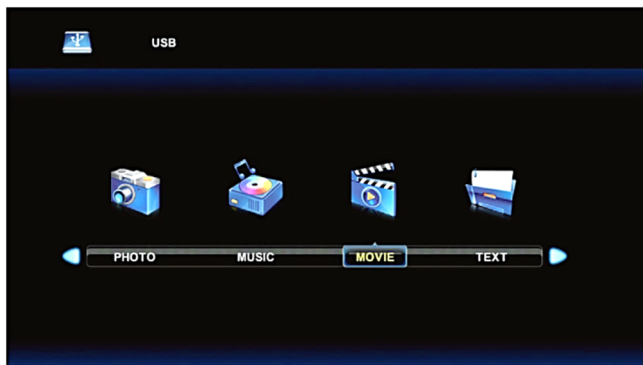

Pritisnite tipku **INFO** kako biste prikazali meni u dnu ekrana i odabrali jednu od opcija za reprodukciju.

Pritisnite **ENTER** kako biste potvrdili odabir.

Iste tastere možete da koristite i na daljinskom upravljaču.

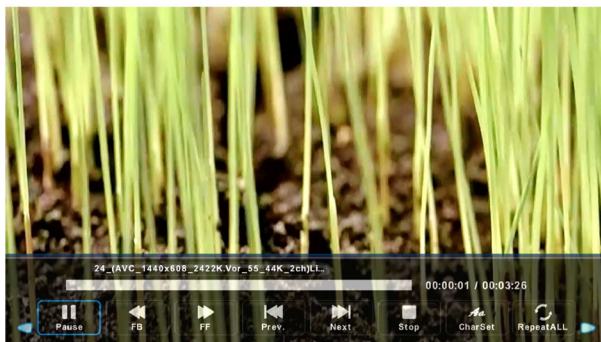

Text menu (Meni za prikaz teksta)



Pritisnete ◀ / ▶ kako biste izabrali opciju **TEXT** u glavnom meniju, zatim pritisnite **ENTER** kako biste ušli u opciju.

Pritisnite ◀ / ▶ kako biste izabrali medij/zapis koji želite da prikazete, zatim pritisnite **ENTER** za izlaz.

Pritisnite ◀ / ▶ kako biste izabrali povratak na prethodni meni.

OSTALE INFORMACIJE

Rešavanje problema

Ukoliko televizor ne radi kao obično ili se čini da ima grešaka pažljivo pročitajte tabelicu ispod.

Preporučuje se isključivanje uređaja iz utičnice na 60 sekundi a zatim ponovno pokretanje. Ovaj jednostavni proces pomaže da se uspostave stabilni uslovi strujnog kola i firmwarea uređaja.

Ukolio problem ne uspete da rešite sami, obratite se ovlašćenom servisu!.

SIMPTOMI	MOGUĆA RJEŠENJA
<i>Nema slike ili zvuka</i>	<ul style="list-style-type: none"> • Proverite je li kabl napajanja uključen u utičnicu. • Prekidač napajanja na donjoj desnoj ivici kućišta mora da bude uključen. Pritisnite taster napajanja na daljinskom upravljaču kako biste upalili uređaj. • Proverite je li LED svetlo crveno ili plavo. Ukoliko svetli, TV je OK.
<i>Povezan je spoljašnji izvor na TV ali nema slike i/ili zvuka.</i>	<ul style="list-style-type: none"> • Proverite da li su pravilno povezani kablovi izlaza na spoljašnjem izvoru i ulazu na TV. • Proverite da li ste pravilno odabrali izvor signala.
<i>Nakon uključenja TV uređaj ima nekoliko sekundi odgode do prikaza slike. Da li je to normalno?</i>	<ul style="list-style-type: none"> • Da, to je normalno. TV pretražuje prethodna podešavanja i inicijalizuje se.
<i>Slika je normalna ali nema zvuka.</i>	<ul style="list-style-type: none"> • Proverite opcije glasnoće. • Proverite da li je uključena funkcija Utišanja zvuka (Mute).
<i>Zvuk ali bez slike ili crno bela slika.</i>	<ul style="list-style-type: none"> • Ukoliko je slika crno-bela, isključite TV iz utičnice te opet ga uključite posle 60 sekundi. • Proverite da li je boja postavljena na 50 ili više. • Proverite sliku na nekom drugom programu.

<i>Zvuk i slika su iskrivljeni ili izgledaju valoviti.</i>	<ul style="list-style-type: none"> Električni uređaj mogu da ometaju rad TV-a. Isključite susjedne uređaje, ukoliko smetnje nestanu, udaljite uređaje od TV-a. Umetnite utikač uređaja u drugu utičnicu.
<i>Zvuk i slika su mutni ili povremeno nestaju.</i>	<ul style="list-style-type: none"> Ukoliko koristite spoljašnju antenu proverite njen smer, poziciju i spoj antene. Podesite smer antene ili ponovno pretražite kanale.
<i>Horizontalna/vertikalna crta na slici ili se slika tresu.</i>	<ul style="list-style-type: none"> Proverite postoji li izvor smetnji u blizini, poput kućanskih uređaja ili električnih alata.
<i>Plastično kućište proizvodi zvuk krckanja</i>	<ul style="list-style-type: none"> Zvuk krckanja može da se pojavi zbog promene temperature i zagrevanja kućišta. Ova promjena uzrokuje širenje ili skupljanje kućišta. To je normalno i TV je ispravan.
<i>Daljinski upravljač ne radi.</i>	<ul style="list-style-type: none"> Proverite da li je TV priključen na napajanje i da radi. Promenite baterije u daljinskom upravljaču. Proverite da li su baterije pravilno postavljene.

Lista formata

Media	Ekstenzija	Codec		Napomena
		Video	Audio	
VIDEO	.mpg	MPEG-1, MPEG-2		Max Resolution: 1920x1080
		MJPEG		Max Data Rate: 40 Mbps
	.avi	MPEG-4 SP/ASP, H.263/H.264		Max Resolution: 1920x1080 Max Data Rate: 20 Mbps
		MPEG-2, H.264,AVS*,AVS+ HEVC		
.ts	MPEG-2, H.264,AVS*,AVS+ HEVC		MP3, WMA	
	.mov .mkv	MPEG-4 SP/ASP, H.263/H.264, HEVC		AAC, AC3*,PCM
		.dat	MPEG-1	

VIDEO	.mp4	MPEG-4 SP/ASP, H.263/H.264, HEVC			
		MPEG-1, MPEG-2			Max Resolution: 720x576
	.vob	MPEG-2			Max Data Rate: 40 Mbps
	.rm*/.rmvb *	RV30/RV40	COOK, MP2		Max Resolution: 1920x1080
AUDIO	.mp3	--	MP3	Sample Rate: 8K~48KHz Bit Rate: 32K~320Kbps	
	.m4a/.aac	--	AAC	Sample Rate: 16K~48KHz Bit Rate: 32K~442Kbps Channel: Mono/Stereo	
PHOTO	.jpg/	Progressive JPEG		Max Resolution: 1024x768	
	.jpeg	Baseline JPEG		Max Resolution: 15360x8640	
	.bmp	BMP		Max Resolution: 9600x6400 Pixel Depth: 1/4/8/16/24/32 bpp	
	.png	Non-interlaced		Max Resolution: 9600x6400	
		Interlaced		Max Resolution: 1280x800	
TITLOVI	.srt	SubRip			
	.ssa/.ass	SubStation Alpha			
	.smi	SAMI			
	.sub	SubViewer MicroDVD DVDSubtitleSystem SubIdx(VobSub)		SubViewer 1.0 & 2.0 Only	
	.txt	TMPlayer			

Ako uređaj ne podržava medijski format ili codec, na ekranu će da se prikaže poruka i upozorenje.

OPASKA:

Može da se dogodi da usled različitih verzija "Codeka" i verzija formata, uređaj možda neće da podržava gore navedene formate. Ako se to dogodi, prebacite vaš zapis u drugi kompatibilni format. Proizvođač ne odgovara za nekompatibilnost uređaja i vaših fajlova i za eventualni gubitak sadržaja vaših fajlova.

TEHNČKE SPECIFIKACIJE

Model	TV- 24LE114T2S2	TV- 32LE114T2S2	TV- 40LE114T2S2	TV- 43LE114T2S2
Veličina sa postoljem (mm)	551 x 377 x 205	732 x 483 x 205	905 x 559 x 237	970 x 611 x 237
Veličina bez postolja (mm)	551 x 328 x 70	732 x 434 x 75	905 x 515 x 75	970 x 564 x 82
Težina sa postoljem (kg)	2,3	3,6	5,5	6,0
Težina bez postolja (kg)	2,2	3,4	5,3	6,2
Dijagonala ekrana	24"	32"	40"	43"
Rezolucija ekrana	1366 x 768	1366 x 768	1920 x 1080	1920 x 1080
Izlaz zvuka (RMS)	3 W + 3 W	8 W + 8 W	8 W + 8 W	8 W + 8 W
Nazivna snaga	36 W	56 W	90 W	90 W
Izvor napajanja	AC/DC Adapter 100-240V ~ 50/60Hz / DC12V, 3A,	100-240V ~ 50/60Hz		
AV Sustav boja	PAL NTSC SECAM			
Televizijski sustav	PAL/SECAM-B/G, D/K, DVB-T+C DVB-T2 H 265			
Uslovi okoline	Temperature: 5°C - 45°C Humidity: 20% - 80% RH Atmosfere pressure: 86 kPa - 106 kPa			
HDMI način	480I / 60Hz, 480P / 60Hz, 576I / 50Hz, 576P / 50Hz, 720P / 50Hz, 720P / 60Hz, 1080I / 50Hz, 1080I / 60Hz, 1080P / 50Hz, 1080P / 60Hz 640 x 480, 800 x 600, 1024 x 768 60Hz		480I / 60Hz, 480P / 60Hz, 576I / 50Hz, 576P / 50Hz, 720P / 50Hz, 720P / 60Hz, 1080I / 50Hz, 1080I / 60Hz, 1080P / 50Hz, 1080P / 60Hz 640 x 480, 800 x 600, 1024 x 768 60Hz	

Proizvedeno po licenci Dolby Laboratories.
Dolby, Dolby Audio i dvostruki D, znak su zaštićene robne marke Dolby Laboratories Licensing Corporation.



HDMI, HDMI logo „High-Definition Multimedia Interface“ su zaštićene robne marke ili registrovane robne marke u vlasništvu HDMI Licensing LLC.



"CI Plus" logo je zaštićena robna marka ili registrovana robna marke u vlasništvu CI Plus LLP company.



Odlaganje u otpad stare električne/elektroničke opreme



Proizvodi označeni ovim simbolom pripadaju grupi električne i elektronske opreme (EE proizvodi) i ne smeju da se odlažu zajedno sa kućnim otpadom. Kad postane neupotrebljiv, ovaj proizvod bi trebalo predati u najbliži centar za prikupljanje i reciklažu električnog i elektronskog otpada. Na taj način sprečavamo negativne posledice na okolinu i zdravlje i čuvamo prirodne resurse.

Za detaljne informacije o sakupljanju EE otpada obratite se prodavcu kod kojeg ste kupili uređaj ili pogledajte na starnici www.ereciklaza.com.

Odlaganje potrošenih baterija



Proverite lokalne propise u vezi sa odlaganjem potrošenih baterija ili nazovite lokalnu službu za korisnike da biste dobili uputstva o odlaganju starih i potrošenih baterija.

Baterije iz ovog proizvoda ne smeju da se bace zajedno s kućnim otpadom. Obavezno koristite posebna mesta za odlaganje iskorištenih baterija koja se nalaze na svim prodajnim mestima gde možete da kupite baterije.

Izjava o usaglašenosti

Kim Tec d.o.o. ovim izjavljuje da je radijska oprema tipa TV prijemnik, usaglašena sa direktivom 2014/53/EU (RED direktiva).

Za izjavu o usaglašenosti, kontaktirajte sa KimTec d.o.o., Viline vode bb, Slobodna zona Beograd L12/4, 11000 Beograd

Telefon: 011 20 70 600, fax: 011 2070 854, 011 3313 596

E-mail: prodaja@kimtec.rs



Lista s podacima proizvoda

Podaci i lista s podacima proizvoda su uneseni u EPREL bazu podataka.

Za više informacija i list s podacima proizvoda molimo vas da skenirate QR kod na energetske nalepnice ili posetite Vivax web stranicu:

www.vivax.com



TV-24LE114T2S2



TV-32LE114T2S2



TV-40LE114T2S2



TV-43LE114T2S2

LED TV-24LE114T2S2
LED TV-32LE114T2S2
LED TV-40LE114T2S2
LED TV-43LE114T2S2

SL

Navodila za uporabo

Garancijska izjava Servisna mesta



Vsebina

Dobrodošli	3
Pomembna varnostna navodila	5
umestitev	10
Nastavitev nosilcev (nogic)	11
Sprednja stran TV sprejemnika	12
Nadzorna plošča	13
Zadnji stran TV sprejemnika	14
Povezovanje TV-ja z anteno in zunanji napravami	15
Daljinski upravljalnik	18
Vstavljanje baterij v daljinski upravljalnik	20
Uporaba daljinskega upravljalnika	21
Osnovne funkcije	23
Izbira vira	23
TV Meni (TV izbirnik)	25
CHANNEL SETTINGS (Nastavitev kanalov)	28
PICTURE SETTINGS (Nastavitve slike)	30
SOUND SETTINGS (Nastavitve zvoka)	32
TIME SETTINGS (Nastavitev ure in datuma)	33
LOCK (Zaklepanje)	35
Hotel Mode (Hotel mod)	36
SETUP (Nastavitve)	38
Uporaba medijev	41
PHOTO (Meni Photo)	41
MUSIC (Meni glazba)	42
MOVIE (Meni film)	43
TEXT (Meni besedila)	44
Druge informacije	45
Odpravljanje težav	45
Tehnični podatki	48
Odlaganje izrabljene naprave	49
Izjava EU o skladnosti	49
Garancijska izjava (na koncu navodil)	49
Informativni list (na koncu navodil)	49

DOBRODOŠLI

Ta naprava ustreza najvišjim standardom, inovativni tehnologiji in visokemu udobju uporabe.



S tem TV lahko v udobju svoje dnevne sobe, vsa dela izvajate hitro in enostavno.



Media player - Dostop do glasbenih zapisov, slik in video gradiva preko vaših USB medijev in jih zaženete neposredno na svojem televizorju.



Preverite vse funkcije z enim daljinskim upravljalnikom. Televizor povežite neposredno na anteno ali kabelsko omrežje in uživajte v vsebinah v najvišji kakovosti.

Seznam dodatne opreme z napravo

Pri odpiranju škatle in namestitvi naprave, poskrbite, da ste skupaj s televizorjem dobili tudi vso potrebno dodatno opremo:

- Navodilo za uporabo z garancijsko izjavo
- Daljinski upravljalnik
- Baterije x2
- Vijaki za stojalo

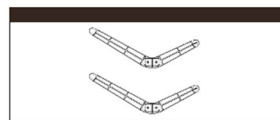

Slike so samo za referenco



Strela s simbolom puščice znotraj trikotnika opozori uporabnika na prisotnost neizolirane nevarne napetosti v izdelku, in da je ta lahko dovolj močna, da predstavlja nevarnost električnega udara ali poškodb.



Klicaj v trikotniku, opozori uporabnika na prisotnost pomembnih navodil za obratovanje in vzdrževanje v dokumentu, priloženemu v paketu.



POZOR



NEVARNOST ELEKTRIČNEGA UDARA NE ODPIRAJ NAPRAVE

Ne odpiraj zadnjega pokrova. V nobenem primeru uporabnik ne sme odpreti in prilagajati notranjosti televizorja. Le usposobljeni in pooblaščen serviser ima dovoljenje za opravljanje takega dela.



Glavni vtič se uporablja za izklop televizorja z napajanja. Ko je vtič priključen, bo naprava v načinu pripravljenosti (standby).



Nepravilna zamenjava baterije, vključno z nadomestitvijo drugih baterij podobne ali iste vrste, lahko povzroči nevarnost požara ali eksplozije. Ne izpostavljajte baterije toploti, kot so sončna svetloba, ogenj ali podobne vremenske razmere.



Naprava ne sme biti izpostavljena kapljanju ali brizganju vode ali drugih tekočin, in ne sme biti pod predmeti, ki vsebujejo vodo.

Prosimo, preberite naslednja varnostna navodila in jih shranite za poznejšo uporabo. Vedno upoštevajte vsa opozorila in navodila, označena na napravi ali navodilih.

VARNOSTNA NAVODILA

- 1. Preberite, shranite in sledite vsem navodilom.** Preberite vsa varnostna navodila in navodila za uporabo televizorja. Shranite jih za nadaljnjo uporabo. Pravilno spremljajte vse ukrepe in navodila.
OPOZORILO: Ljudem (vključno z otroci) z zmanjšanimi fizičnimi, živčni ali duševnem razvoju ali ki nimajo dovolj izkušenj in / ali znanja o varni uporabi naprave ne dovolite uporabe električnih naprav brez nadzora!
- 2. Upoštevajte opozorila**
Upoštevajte vsa opozorila na napravi in v navodilih za uporabo.
- 3. Čiščenje**
Izklopite televizor iz zidne vtičnice. Ne uporabljajte tekočih, čistil v razpršilu ali abrazivnih sredstev. Takšne snovi lahko trajno poškodujejo ohišje in TV zaslon. Uporabljajte mehko in rahlo vlažno krpo za čiščenje.
- 4. Dodatki in oprema**
Ne uporabljajte dodatkov in / ali opreme brez dovoljenja proizvajalca. Ti dodatki lahko privedejo do nevarnosti požara, električnega udara ali drugih poškodb.
- 5. Voda in vlaga**
Ne izpostavljajte naprave kapljanju ali brizganju tekočin. Na napravo ne postavljajte posod in predmetov, ki so napolnjeni z vodo, kot so vaze.
- 6. Nastavitev**
Ne postavljajte TV na nestabilne vozičke, stojala ali mize. Postavitev TV na nestabilno podlago lahko povzroči, da TV pade in povzroči hude poškodbe in poškodbe opreme. Uporabljajte samo vozičke, stojala ali nosilce, ki jih priporoča proizvajalec ali prodajalec.
- 7. Prezračevanje**
Reže in odprtine televizorja so namenjene prezračevanju, da se zagotovi zanesljivo delovanje ter ga ščitijo pred pregrevanjem. Ne pokrivajte odprtih na ohišju in nikoli televizorja ne postavljajte v zaprt prostor, kot je vgradno omaro, razen če je le-ta opremljena z ustreznim prezračevanjem. Pustite vsaj 10cm prostora okoli naprave.

8. Vir napajanja

Ta televizor je treba napajati le iz vira napajanja, navedenega na nalepki na hrbtni strani naprave. Če niste prepričani o vrednosti napetosti v vašem domu, se obrnite na svojega dobavitelja električne energije, servis ali prodajalca naprave.

9. Ozemljitev ali polarizacija



Naprava na hrbtni plošči na hrbtni strani je ta oznaka opremljena z dvopolnim električnim vtičem. Naprava ima dvojno izolacijo (zaščita razreda II) in ni potrebno dodatno ozemljitev. Preverite hrbtno stran naprave, da preverite potrebe tal. Če ta oznaka na napravi ne obstaja, se prepričajte, da je naprava povezana z ozemljeno vtičnico.

10. Nevihte

Kot dodatno zaščito televizorja med nevihto ali ko pustite napravo brez nadzora, ali če je ne boste uporabljali daljše časovno obdobje, izključite napravo iz električne vtičnice, nato pa odklopite antenski kabel ali kabelski sistem. Tako bo TV varen pred poškodbami, ki jih lahko povzroči udar strele ali električni udar.

11. Antenski kabel

Kabli antene ne smejo biti postavljeni v bližino električnih kablov ali drugih električnih tokokrogov ali tja, kjer obstaja nevarnost za njegov padec na napetostne kable. Pri nameščanju zunanje antene, posvetite posebno pozornost temu, da se ne dotikate kablov, saj je lahko stik z njimi smrten.

12. Preobremenitev

Ne obremenjujte stenskih vtičnic in podaljškov, saj to lahko povzroči požar ali električni udar.

13. Vnos predmetov in tekočin

Nikoli ne potiskajte nobenih predmetov v odprtine na televizorju, saj lahko pridejo v stik z nevarno napetostjo ali povzročijo kratek stik delov, kar lahko povzroči požar ali električni šok. Ne dovolite, da se po ali v notranjost naprave polije kakršna koli tekočina.

14. Ozemljitev zunanje vtičnice

Če je zunanja antena ali kabelski sistem priključen na TV, poskrbite, da sta antena ali kabelski sistem ozemljena, da se zagotovi zaščita pred udarom visoke napetosti in nakopičenega statičnega naboja. Oddelek 810 Nacionalne Električne Kode, ANSI/NFPA Št. 70-1984 zagotavlja informacije o pravilni ozemljitvi, ozemljitvi glavnega kabla in priključitvi ozemljitve.

15. Servis

Ne poskušajte samostojno popravljati TV, saj odpiranje in odstranjevanje pokrovov lahko privede do možnosti nevarnosti udara električnega toka in drugih nevarnosti. Servisiranje naj opravi kvalificirani pooblašteni serviser.

16. Poškodbe in napake, ki zahtevajo servis

TV-sprejemnik izklopite iz stenske vtičnice in se obrnite na usposobljeno servisno osebje pod naslednjimi pogoji:

- Če je priključni kabel ali vtičač poškodovan
- Če ste napravo polili s tekočino ali so predmeti padli v odprtine v televizorju
- Če je bil televizor izpostavljen dežju ali vodi.
- Če TV deluje v nasprotju z navodili za uporabo. Prilagodite le tiste kontrole, ki so razložene in opisane v priročniku. Napačne nastavitve ostalih kontrol, ki niso zajete in niso namenjene za nastavljanje, lahko povzročijo škodo in bodo pogosto zahtevale več dela s strani serviserja.
- Če je televizor padel ali je ohišje poškodovano

17. Nadomestni deli

Kadar je treba namestiti nadomestne dele, preverite in se prepričajte, da je serviser zamenjal dele, ki jih je določil proizvajalec ali tiste, ki imajo enake lastnosti kot originalni deli. Nepooblaščen zamenjave lahko povzročijo požar, električni udar ali druge nevarnosti.

18. Varnostno preverjanje

Po zaključku servisa ali popravila televizorja prosite serviserja, da varnostno preveri napravo.

19. Ogrevanje in toplota



Napravo je treba namestiti stran od virov toplote, kot so radiatorji, štedilniki ali drugi proizvodi (vključno z ojačevalci), ki proizvajajo toploto. Televizorja ne postavljajte blizu odprtega ognja in virov vročine, kot so npr. električni grelniki.

20. Uporaba slušalk - Opozorilo



Pretirano visoke ravni zvoka iz slušalk lahko povzročijo izgubo sluha. Če opazite kakršne koli motnje v sluhu, prenehajte z uporabo slušalk.

- 21. Vtič za napajalni kabel mora biti lahko dostopen.** Ne postavljajte TV ali kosov pohištva na napajalni kabel. Poškodovan napajalni kabel / vtič lahko povzroči požar ali električni udar. Ravnajte z napajalnim kablom tako, da ga držite za vtičač, ne izklaplajte televizorja s potegom za napajalni kabel. Nikoli se ne dotikajte napajalnega kabla / vtiča z mokrimi rokami, saj lahko pride do kratkega stika ali električnega udara. Nikoli ne delajte vozlov na kablui in nikoli ga ne povežite z drugimi kablui
- 22.** Za namestitev in uporabo televizorjev, ki niso namenjeni za montažo na tla in se bo verjetno uporabljali v gospodinjstvu ter tehtajo več kot 7 kg, se držite naslednjih opozoril in navodil:
OPOZORILO: Televizorja nikoli ne postavljajte na nestabilno mesto. Televizor lahko pade in povzroči hude poškodbe ali smrt. Veliko poškodbam, še posebej, ko gre za otroke, se lahko izognemo s preprostimi ukrepi, kot so:
- Uporaba omar ali stojal, ki jih priporoča proizvajalec
 - Uporabljajte samo pohištvo, ki lahko varno in stabilno nosi televizor
 - Zagotovite, da rob televizorja ne presega roba pohištva.
 - Televizorja ne postavljajte na visoko pohištvo (npr. na visoke omare ali police) brez pritrditve televizorja in pohištva na primerno podlago.
 - Ne postavljajte televizorja na odeje ali druge materiale, ki se lahko nahajajo med TV in pohištvom.
 - Izobrazite otroke o možnih nevarnostih zaradi plezanja na pohištvo, da bi dosegli televizor in njegove kontrole.
- Če premikate vaš obstoječi TV, prav tako sledite zgornjim navodilom.
- 23.** Ta naprava ni namenjena uporabi s strani oseb (vključno z otroki) z zmanjšanimi telesnimi, čutnimi ali duševnimi sposobnostmi, ali s pomanjkanjem znanja in izkušenj za uporabo naprave, razen če jih nadzoruje oseba, ki je odgovorna za njihovo varnost, ali če so jim bila dana navodila o uporabi naprave.
Otroci ne morejo vedno pravilno prepoznati morebitne nevarnosti. Goltanje baterij je lahko usodno. Baterije hranite izven dosega majhnih otrok. Če pride do goltanja baterije, takoj poiščite zdravniško pomoč. Embalažo naprave in zaščitne vrečke umaknite stran od otrok. Obstaja nevarnost zadušitve.

LED Zaslon

Materiali, uporabljeni pri proizvodnji zaslona tega izdelka, so sestavljeni iz krhkih elementov in stekla. Zaslon in naprava se lahko poškodujeta v primeru padca ali udarca.

LED zaslon je visokotehnološki izdelek, ki ponuja visoko kakovost slike. Včasih se lahko pojavijo nekatere neaktivne majhne pike na zaslonu, ki so lahko temne ali svetlo modre, zelene ali rdeče. To ne vpliva na delovanje same naprave.

POSTAVITEV NAPRAVE

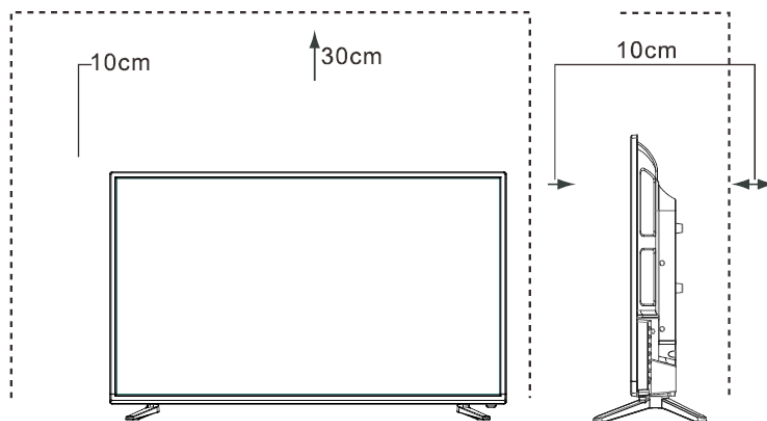

Postavite televizor na stabilno, ravno površino tako, da je prostora vsaj 10 cm okoli enote in 30 cm od vrha naprave do police ali stropa.

POSTAVITEV NOSILCEV (NOGIC)

POMEMBNO

- TV-zaslon je zelo občutljiv in mora biti zaščiten ves čas med odstranitvijo embalaže, nastavitvijo nogic ali nameščanjem naprave na steno. Prepričajte se, da nobeni trdi ali ostri predmeti ali drugi predmeti, ki lahko opraskajo ali poškodujejo zaslon, ne pridejo v stik z zaslonom. Ne potiskajte in grobo ne vlecite za zaslon ali rob ohišja, saj lahko to privede do poškodb in loma stekla zaslona.
- Med uporabo na ravni površini mora biti ohišje TV sprejemnika pritrjeno na priloženi nosilec (nogice), kot je prikazano na spodnji sliki.
- Slike izdelka se uporabljajo samo za informacijo, dejanski izdelek se lahko po videzu nekoliko razlikuje.

POZOR! Odklopite AC napajalni kabel iz vtičnice, preden namestite nosilec ali stenski nosilec.

POZOR!

Previdno postavite televizor z zaslonom obrnjenim navzdol na ravno, mehko površino, da preprečite škodo na zaslonu ali ohišju. Sledite spodnjim ilustracijam in navodilom za pričvrstitev nogic na napravo:

1. Previdno odstranite televizor iz škatle, odstranite vso embalažo in televizor postavite na mehko, ravno površino.
2. Nastavite stojalo ali nogice na ohišje, kot je prikazano na sliki.
3. Previdno privijte vijake, ki so priloženi v kompletu za pritrditev nogic na ohišje.

24"

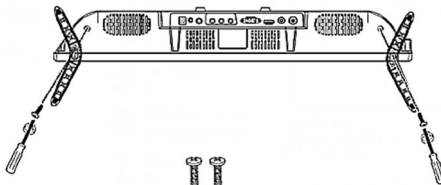

32"

40"

43"

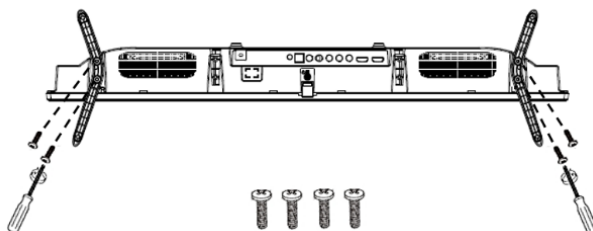

Namestitev na steno

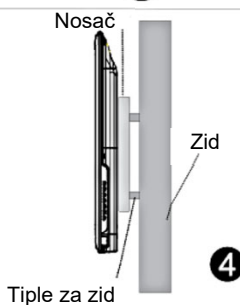
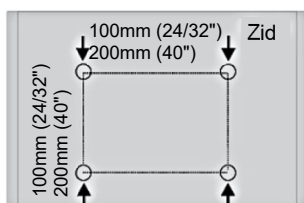
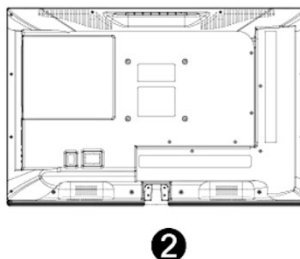
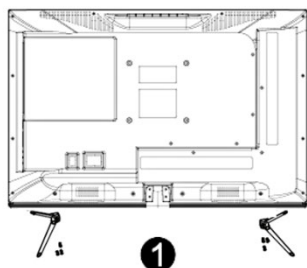

- Pred namestitvijo televizorja na steno odstranite noge ali stojalo.
- Če televizor postavite na strop ali poševno steno, lahko naprava pade in utрпи resne poškodbe. Uporabljajte samo visokokakovosten in primeren stenski nosilec, za namestitev pa se obrnite na prodajalca ali pooblaščenega servisnega centra.
- Da bi preprečili poškodbe, mora biti televizor trdno pritrjen v skladu z navodili za namestitev nosilca.
- Uporabite vijake in mere v navodilih za namestitev nosilca.
- Stenski nosilec in montažni deli so dodatna oprema, ki je kupljena ločeno in ni del standardnega nabora dodatne opreme, ki je priložena televizorju.
- Slikovni sklop je samo negovalni. Za podrobnejša navodila si oglejte navodila, ki ste jih dobili z vašim stenskim nosilcem

SPREDNJA STRAN TV-SPREJEMNIKA

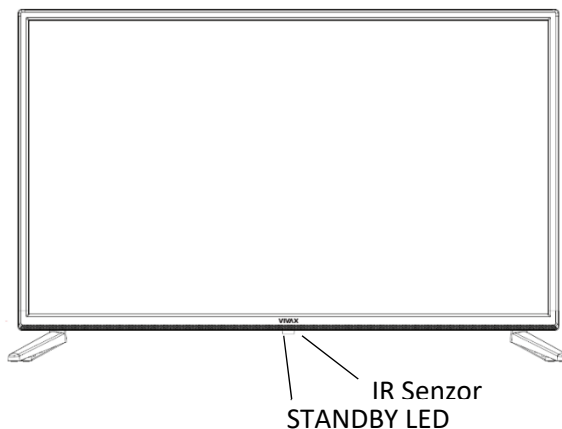

		Opis
1	IR senzor za daljinski upravljalnik	Prejme signal iz daljinskega upravljalnika. Ne postavljajte ovir med senzorjem, saj to lahko vpliva na pravilno delovanje in nadzor nad napravo preko daljinskega upravljalnika.
2	Indikator stanja	Rdeča lučka sveti v stanju pripravljenosti..

OPOMBE

Slika je samo za informativne namene.

Vklop televizorja traja nekaj sekund, da se zažene sistem naprave. Ne izklopite in vključite izmenično televizorja, saj to lahko privede do nepravilnega delovanja.

NADZORNA PLOŠČA

Prikaz / Izključitev prikaza na zaslonu:

Za prikaz kontrolnikov na zaslonu pritisnite gumb na dnu naprave.

Kontrole se bodo prikazale na zaslonu, kot je prikazano na sliki (slika 1). Zaslon po 5 sekundah neaktivnosti samodejno izgine.





Izbira:

Na kratko pritisnite gumb, da izberete vsak element.

Aktivacija ukaza:

Pritisnite in zadržite, da aktivirate izbrano funkcijo ali vstopite v meni.

Kontrolniki ustrezajo gumbom na daljinskem upravljalniku:

-  **Vklop / izklop (čakanje)**
-  **Meni**
-  **Seznam virov (Source)**
-  **CH +/- , Meni: Navigacija po meniju**
-  **VOL +/-, Meni: Spremenite izbrano možnost**

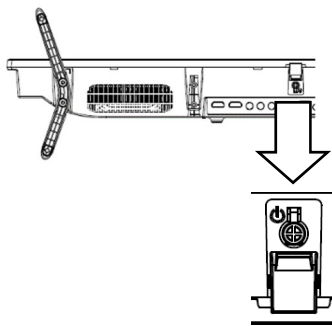

Slika 1

PRIKLJUČITEV ANTENE IN NAPAVALNEGA KABLA

1. Priključite antenski kabel na vhod za anteno na zadnji strani naprave in v stensko antensko vtičnico ali neposredno na anteno.
2. Priključite DC vtič v "DC IN" napajalni kabel na vtičnico na zidu.

24"

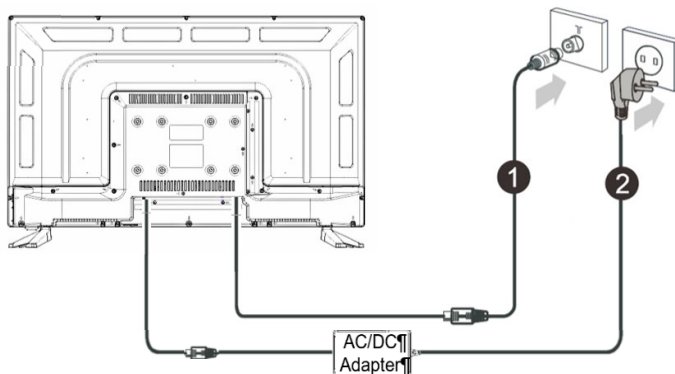

32"
40"
43"

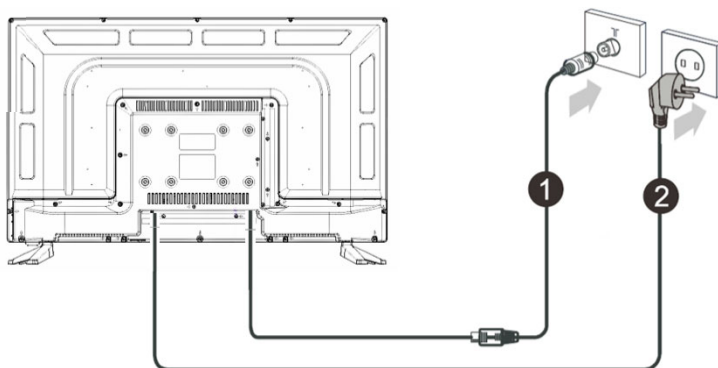

3. Priključite antenski kabel v antenski vhodni priključek na zadnji plošči in stensko antensko vtičnico.
4. Vtič priključite v zidno vtičnico.

ZADNJA STRAN TV SPREJEMNIKA

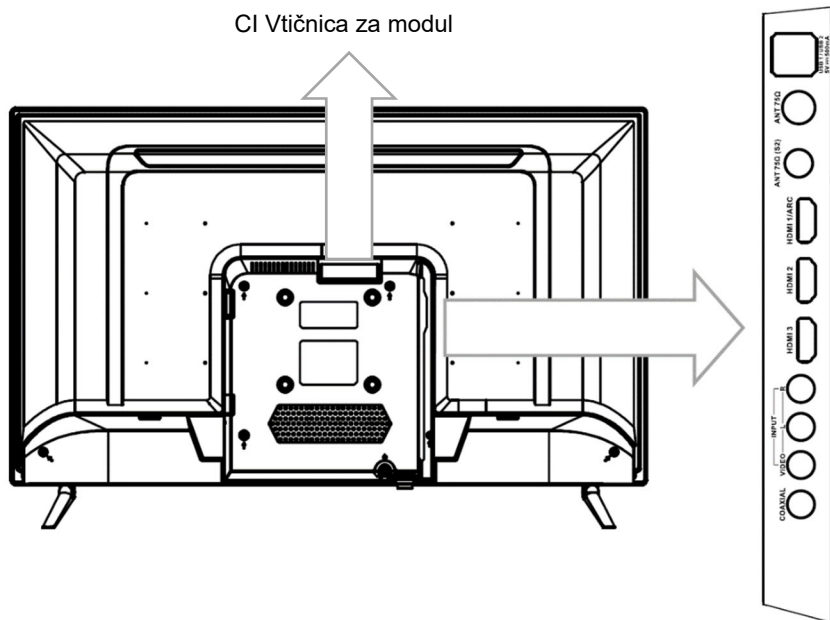

OPOMBE

Slika je samo informativna. Vaša naprava se lahko nekoliko razlikuje od tiste na zgornji sliki.

Pred priključitvijo preverite položaj in vrsto priključka. Ohlapni spoji in povezave lahko povzročijo težave s sliko ali zvokom. Prepričajte se, da so vsi priključki trdno in varno nameščeni.

Vse zunanje A / V naprave nimajo sposobnosti za povezavo na TV sprejemnik. Preden priključite zunanjo napravo, si oglejte uporabniški priročnik vaše A / V naprave glede združljivosti in postopka povezave.

Pred priključitvijo zunanje opreme, izključite napajalni kabel. Upoštevajte in postopajte v skladu z vsemi varnostnimi opozorili, da bi se izognili nevarnosti električnega udara.

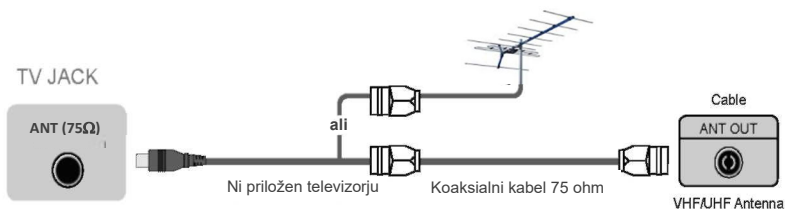
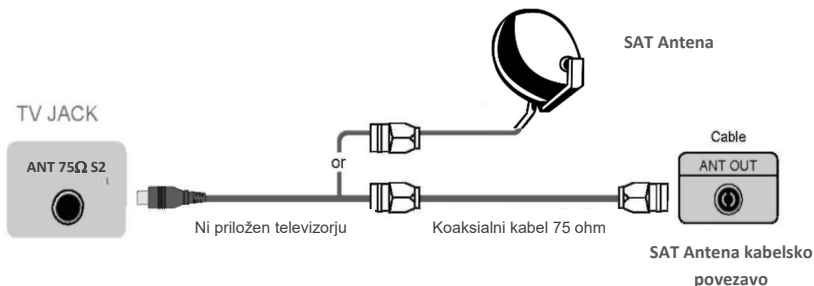
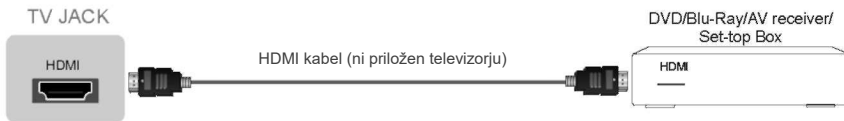
PRIKLOP**► ANT 75Ω priključek na zunanjo VHF / UHF anteno ali kablanski priključek****► ANT 75Ω (S2) priključek na zunanjo satelitsko anteno ali kablansko povezavo (neobvezno, samo modeli T2S2)****► HDMI1, HDMI2, HDMI3 Digitalni priključek**

Priključite kabel HDMI med HDMI vhod TV sprejemnika in zunanjo A / V opremo.

Nekatere naprave, kot so DVD predvajalniki zahtevajo, da se HDMI signal nastavi kot izhodni signal na nastavitvah naprave. Oglejte si navodila za uporabo naprave

zaradi navodil o nastavitvi izhodov. Upoštevajte, da HDMI priključek podpira video in avdio predvajanje in ne potrebuje ločenega avdio kabla.

- Pritisnite tipko [**SOURCE**], ko se pojavi meni s seznamom virov, pritisnite tipki [**▲** / **▼**], da izberete vir [**HDMI**] na katerega je priključena zunanja A / V naprava in za izbiro pritisnite tipko **ENTER**.

Opomba: HDMI1 podpira funkcijo ARC (Audio Return Channel). S to funkcijo vam avdio kabla RCA ni treba posebej priključiti na vaš avdio sistem.

► USB

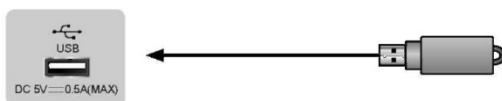

Priključite USB napravo, kot je pomnilnik USB ali USB trdi disk ali digitalna kamera, za pregled fotografij, poslušanje glasbe ali gledanje video posnetkov. Ta vhod se uporablja tudi za nadgradnjo programske opreme. Nadgradnja bo potekala samodejno, takoj ko bodo USB datoteke za nadgradnjo vstavljene v USB vmesnik.

OPOMBE

- Pri povezovanju trdega diska ali USB spomina vedno priključite napajalnik priključene naprave na vir napajanja. Preobremenitev USB priključka lahko povzroči škodo. Največja dovoljena poraba toka USB vhoda je 500mA.
- TV sprejemnik ne podpira neodvisnih, nestandardnih trdih diskov visokih zmogljivosti, ki so brez zunanje napajanja, če je potreben tok močnejši ali enak 500mA. To lahko privede do poškodbe televizorja ali trdega diska.
- USB utor podpira napetost 5V.
- Največja podprta velikost shranjevanja je 1TB.
Če želite predvajati DTV video, prenosna stopnja pomnilniških naprav USB ne sme biti nižja od 5 MB / s.

► DIGITAL COAX AUDIO OUT

Za predvajanje TV zvočnih vsebin na zunanji napravi, priključite zunanjo digitalno avdio napravo na digitalni izhod na televizorju. Pred priključitvijo digitalnega avdio sistema na priključek je treba zmanjšati jakost zvoka na TV in avdio sistemu, da bi se izognili nepričakovanemu pojačanju zvoka.

TV DIGITAL AUDIO

Avdio ojačevalnik

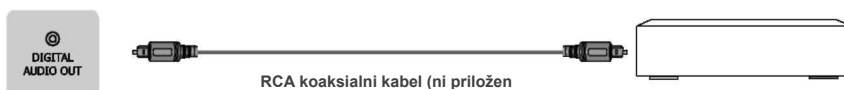

► COMMON INTERFACE (CI VMESNIK)

Vstavite CI modul za odpiranje kodiranih kanalov, kot so PAYTV ali HD PAYTV programi.

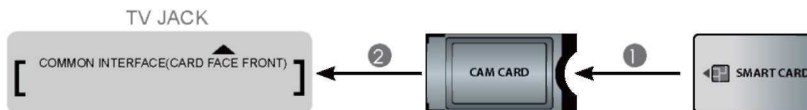

OPOMBE

- Pred vstavljanjem / odstranitvijo CI modula zagotovite, da je televizor izklopljen. Nato vstavite CI kartico v CI modul v skladu z navodili proizvajalca.
- Nikar vedno znova ne vstavljajte ali odstranjujete CI modula, saj to lahko privede do poškodbe vmesnika ali privede do okvare.
- CI modul in kartico morate prejeti s strani ponudnika storitev za programe, ki jih želite gledati.
- Vstavite CI modul s Smart kartico v smeri, kot je prikazano na modulu in pametni kartici.
- CI ni na voljo v nekaterih državah in regijah; preverite pri pooblaščenem prodajalcu.

► AV IN

Uporabite avdio in video kable za povezovanje TV sprejemnika z zunanjo AV napravo preko kompozitnega video/avdio priključka. (Video = rumeni priključek, Avdio levo = beli priključek in Avdio desno = rdeči priključek).

- Pritisnite tipko **[SOURCE]**, ko se pojavi meni s seznamom virov, pritisnite tipki **[▲ / ▼]**, da izberete vir **[AV]** in za izbiro pritisnite tipko **ENTER**.

VCR / DVD predvajalnik / snemalnik /
Set-top box / satelitski sprejemnik



DALJINSKI UPRAVLJALNIK

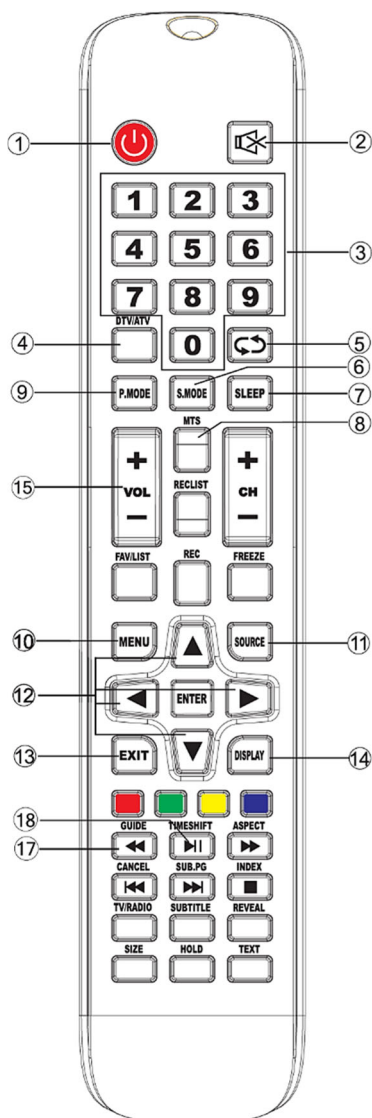

- POWER:** Pritisnite za vklop / izklop televizorja.
- MUTE** : Izklop zvoka
- TIPKE (0-9)** : S pritiskom te tipke se vpišejo numerični znaki. Lahko se neposredno izbirajo programi v ATV in DTV načinu in vnese se geslo za starševski nadzor.
- DTV/ATV:** Preklopite med digitalnim (DTV) in analognim (ATV) načinom. : Naizmjenično biranje zadnja dva odabrana TV programa.
- Izmenična izbira zadnjih dveh izbranih TV-programov.
- S.MODE (SOUND MODE):** Izbor načina predvajanja zvoka
- SLEEP:** Nastavitev Auto-izključitve
- MTS:** Pritisnite za dostop do načina NICAM (možnost, ne vsi modeli)
- P.MODE (PICTURE MODE):** Izbira načina slike.
- MENU:** Vstop v glavni meni..
- SOURCE:** Izbira vhodnega signala.
- ENTER /▲/▼/◀/▶:** Pritisnite **ENTER** tipko za potrditev nastavitve /navigacijske tipke služijo za navigacijo skozi meni in izbiro opcij.
- EXIT:** Vrnitev ali izhod iz menija.
- DISPLAY:** Prikaže informacije o Viru ali Programu.
- VOL ▲▼:** Nastavitev glasnosti.
- TV/RADIO:** V načinu DTV izberite TV program ali način DTV Radio
- GUIDE / ◀◀:**

DTV način: Prikaz „Electronic Program Guide“ (EPG-Elektronskega vodiča)

MEDIA način: Hitro iskanje zapisov nazaj v PVR ali načinu Media Player.

- TIME SHIFT / ▶||:**

DTV način: Aktiviranje funkcije »Time Shift« (premor in poznejše reprodukcija).

MEDIA način: Reprodukcija/Pavza

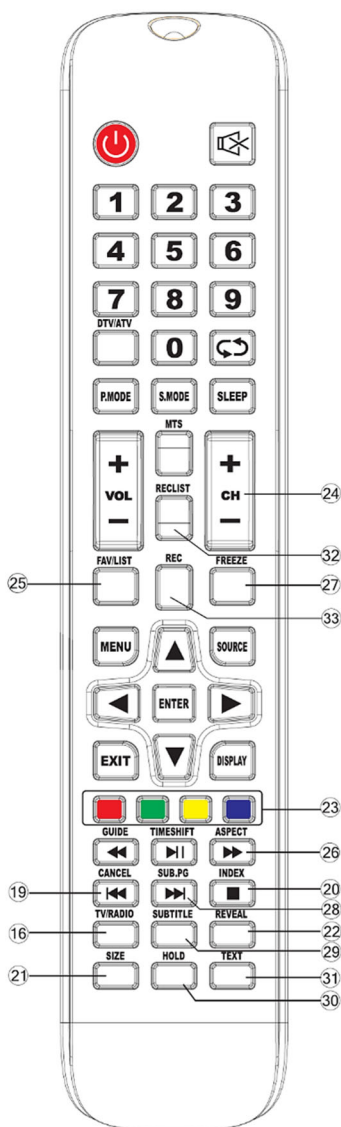

31. TXT: **TXT način:** odpiranje / zapiranje strani teleteksta.

32. RECLIST: Prikaže seznam posnetih programov.

33. REC: **DTV način:** Snemanje trenutnega programa DTV na zunanji USB pomnilnik

19. CANCEL / |◀◀:

TXT način: Med iskanjem TXT strani, pritisnite gumb, da se vrnete v način TV. Ko najde zahtevane strani, se bo na vrhu slike TV pojavila številka strani. Ponovno pritisnite tipko, da se vrnete na TXT prikaz da si ogledate stran.

MEDIA način: Izberite prejšnje poglavje ali zapis v PVR ali Media Player načinu.

20. INDEX / ■:

TXT način: Odpiranje začetne strani teleteksta.

MEDIA način: Ustavi predvajanje ali izhod iz PVR ali medijev predvajanja.

21. SIZE: **TXT način:** Velikost teletekst prikaza.

22. REVEAL: **TXT način:** Prikaz skritega besedila.

23. Barvne tipke: **TXT način:** Hiter dostop za izbiro funkcije teletekst v ustrezni barvi.

24. CH ▲ ▼: Izbira programa.

25. FAV / LIST: Prikaz seznama FAV (seznam priljubljenih programov).

26. ASPECT/ ▶▶▶:

TV način: Izberite velikost in razmerje slike, ki se prikaže na zaslonu.

MEDIA način: Hitro iskanje zapisa naprej v PVR ali Media Player načinu.

27. FREEZE: Zamrznite sliko.

28. SUB.PG / ▶▶▶|:

TXT način: Prikaz podstrani teleteksta
MEDIA način: Izbira naslednjih poglavjih ali zapisov v PVR ali Media Player načinu.

29. SUBTITLE: Izberite podnapis.

30. HOLD: **TXT način:** Ohranitev trenutne strani in ustavitve nalaganja nove vsebine teleteksta.

► VSTAVLJANJE BATERIJ V DALJINSKI UPRAVLJALNIK

Odprite pokrovček, da se odpre prostor za baterije na daljinskem upravljalniku.
Vstavite dve AAA bateriji. Poskrbite, da (+) in (-) na bateriji sovpada z (+) in (-) navedenima na prostoru za baterije.
Zaprte pokrov prostora.

(1) Počasi odprite

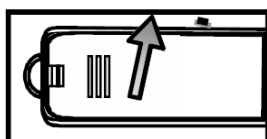

(2) Vstavite baterijo

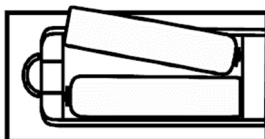

(3) Počasi potisnite pokrov

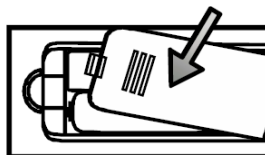

OPOMBE

- Slika izdelka je zgolj informativne narave, dejanski izdelek se lahko po videzu razlikuje.
- Zavrzite stare baterije v določeno mesto za odstranjevanje. Baterij ne mečite v ogenj.
- Ne mešajte različnih vrst baterij in ne združujte rabljenih in novih baterij.
- Takoj zamenjajte prazne baterije, da se prepreči iztekanje kisline v predal za baterije daljinskega upravljalnika.
- Če ne nameravate uporabljati daljinskega upravljalnika dlje časa, odstranite baterije.
- Baterije ne smejo biti izpostavljene visokim temperaturam, kot so sončna svetloba, grelci ali ogenj.
- Kemikalije iz baterij lahko povzročijo izpuščaje in opekline kože. Če baterije puščajo, počistite predalček s krpo. Če kemikalije pridejo v stik s kožo, jo takoj izperite.

Doseg daljinskega upravljalnika

1. Usmerite daljinski upravljalnik proti TV na razdalji največ 5 metrov od sensorja na televiziji in znotraj 60 ° pred televizorjem.

Obratovalna razdalja se lahko spreminja glede na svetlobo prostora.

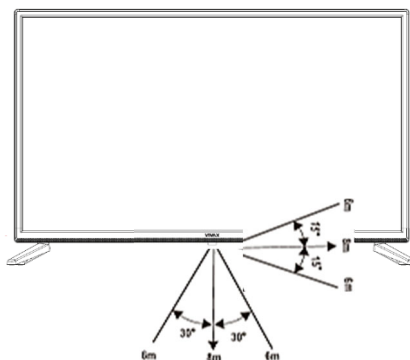

UPORABA DALJINSKEGA UPRAVLJALNIKA

• **Vklop in izklop**

- Za izklop v stanje pripravljenosti (standby): Pritisnite [**(I)** Power Standby] na zadnji strani naprave ali na daljinskem upravljalniku, da preklopite napravo iz načina delovanja v stanje pripravljenosti. Naprava se lahko ponovno vklopi s pritiskom na [(**I**) Power Standby].
- Prikaz napajanja: Lučka označuje način "Standby".

► **OPOMBA**

Izključite napajalni kabel, če naprave ne boste uporabljali dlje časa. Počakajte vsaj 5 sekund po ponovnem vklopu, da boste lahko ponovno zagnali napravo.

• **Source: Izbira vira (vhod)**

- Izberite vir glede na to, katera video naprava je priključena na TV.
- Za izbiro vira: Pritisnite tipko [**SOURCE**]. Ko se pojavi seznam virov, pritisnite [**▲** / **▼**], da izberete želeni vir in pritisnite **ENTER** za potrditev.

• **Nastavitev glasnosti**

Pritisnite [**VOL▲** / **VOL▼**] za povečanje ali zmanjšanje glasnosti.

Pritisnite tipko **MUTE** za izklop zvoka. Ponovno pritisnite **MUTE** za ponovno vključitev zvoka.

• **Spremenite kanal**

Pritisnite tipki (**CH▲** / **CH▼**), da izberete naslednje ali prejšnje mesto kanala. Za neposredno izbiro programskih mest, na primer za izbiro kanala 12, pritisnite 1, nato še 2.

• **Izbira načina Avdio**

Pritisnite tipko "**SMODE**" za izbiro med več različnimi zvočnimi načini.

• **Izbira načina Slika**

Pritisnite tipko "**[Picture Mode]**" za izbiro med več različnimi prednastavljenimi načini prikaza slike.

• **Izbira razmerja slike**

Pritisnite tipko [**ASPECT**] za zamenjavo prikaza slike na zaslonu. Auto, 4:3, 16:9, Zoom1, Zoom2

► **OPOMBA**

Možnost razmerja slike se spreminja, odvisno od različnih virov.

- **Nastavitev ure časovnika**

Lahko nastavite samoizklop naprave, tj. nastavite lahko čas, po katerem se televizor samodejno izklopi.

Z večkratnim pritiskom na tipko "SLEEP" omogočite spremembo časa samoizključitve: Off (Izklj.), 15min, 30min, 45min, 60min, 90min, 120min in 240min

- **Audio function**

Če pritisnete gumb [MTS], se na TV zaslonu prikažejo možnosti zvoka, kot so Stereo, Dual I, Dual II, Mixed.

- **Prikaz seznama programov**

Pritisnite tipko [ENTER] Za prikaz celotnega seznama razpoložljivih digitalnih in analognih kanalov.

- **Elektronski programski vodič (EPG)**



Omogoča dostop do vsebin televizijskih programov, ki bodo na voljo v nekaj naslednjih dneh. Storitve prikaza EPG informacij daje distributer televizijskih programov in to samo za digitalne programe DVB-T.

OSNOVNE FUNKCIJE

Izbir vira

1. Pritisnite gumb **SOURCE**, da se prikaže seznam virov
2. Pritisnite **▼ / ▲**, da izberete vir
3. Pritisnite **ENTER**, da potrdite izbiro
4. Pritisnite **EXIT** za izhod iz menija.



Opomba:

Vir DVB-S je mogoč samo pri modelu T2S2

First Time Installation (Prva namestitve)

Priključite antenski RF kabel za "RF v" vrata na zadnji strani televizorja.

Language (Izbira jezika prikaza OSD)

Pritisnite **◀ / ▶** in **ENTER**, da izberete jezik, ki se uporablja za menije in sporočila.

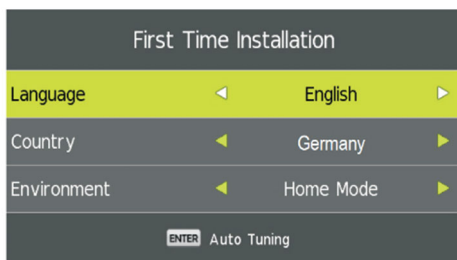

Country (Nastavitev naprave za regije)

Pritisnite **▼ / ▲** in **ENTER**, da označite območje, v katerem je nameščen TV sprejemnik.

Pritisnite **◀** in **▶** in **ENTER** za izbiro načina trgovanja (za ogled slike v trgovini, izberite "ON"). Z astandardnu domačo uporabo nastavite možnost »Off«. Ko je ta možnost vključena, se bo zaslon nenehno prikazani trak z značilnostmi TV sprejemnika.

Environment (Okolje)

Pritisnite **◀** | **▶** in **ENTER** da izberite **Home (domači način)** ali **Store (Način trgovine)**.

Za standardno domačo uporabo nastavite "**Home Mode (domač način)**".

Če si želite ogledati sliko v trgovini, izberite "**Store Mode (način trgovine)**", kjer bo TV sprejemnik na zaslonu prikazal funkcije naprave.

Samodejna namestitev

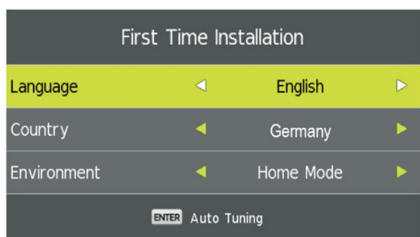

Televizor lahko samodejno skenira vse kanale in poišče vse programe.



Pri prvi namestitvi izberite Meni in pritisnite levo puščico za preskok namestitev programov ATV (**DTV**, **ATV** ali **DTV+ATV**). Enako velja, če želite preskočiti namestitev programov DTV

Pod Vrsta **Digital (Digital tipa)**, se lahko odločite, ali vam iskanje za DVB-T ali DVB-C (kabelski kanali).

Možnost **LCN** prilagoditi, ali želite videti program na seznam v vrstnem redu, ki ga določi ponudnik storitev ("**On**"), ali pa, da so programi so razvrščeni po vrstnem redu, ki so bili na voljo (neobvezno LCN in postavljen na "**Off**")

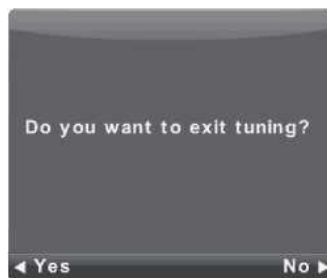

UPORABA MENIJA

CHANNEL (Meni kanalov)

Pritisnite tipko **MENU** za prikaz glavnega menija.

Pritisnite ◀ / ▶ za izbiro kanala v glavnem meniju

1. Pritisnite ▼ / ▲ za izbiro možnosti, ki ga želite namestiti v meniju kanalov.
2. Pritisnite **ENTER** za izbiro spremembe.
3. Po končanem delu pritisnite **ENTER** za shranjevanje in se vrnite v prejšnji meni



Auto Tuning (Samodejna namestitev)

Pritisnite ▼ / ▲, da izberete **Auto Tuning (Samodejna namestitev)**, pritisnite **ENTER** / ▶ za vstop v podmeni.

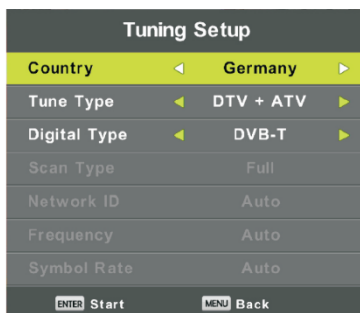

DTV Manual Tuning (DTV Ročna namestitev)

Pritisnite ▼ / ▲ in izberite DTV ročna namestitev, nato pritisnite **ENTER** za vstop v podmeni.

Pritisnite ◀ / ▶ in izberite kanal, nato **ENTER** za začetek iskanja programov.

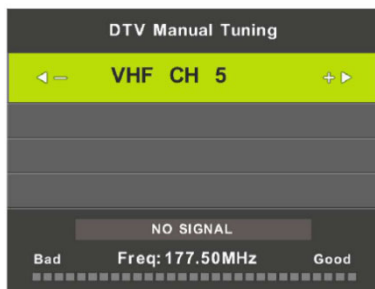

Program Edit (Program za urejanje)

Pritisnite ▼ / ▲ in izberite urejanje programa, nato pritisnite **OK** za vstop v podmeni.



Tipke v treh barvah bližnjic so namenjene za urejanje izbranega programa. Najprej pritisnite ▼ / ▲ za označevanje programa, nato pritisnite **rdečo** tipko za brisanje programa iz seznama, **rumeno** tipko za premikanje programa, **modro** tipko za preskok označenega programa (Naprava bo samodejno preskočila program pri uporabi **CH +/-** za pregledovanje programov).



Pritisnite tipko **Fav** za dodajanje programa na seznam priljubljenih programov.

Schedule List (Urniki programov)

Pritisnite tipko ▼ / ▲ in izberite prikaz seznama programov, nato pa pritisnite **ENTER** za vstop v podmeni. Ta možnost je na voljo le v načinu DTV.

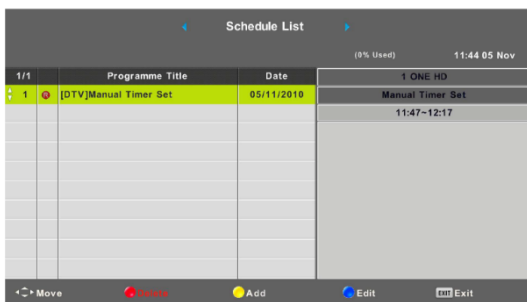

Pritisnite **rumeno** tipko za vstop v spodnji del menija in dodajanje Timer-ja.

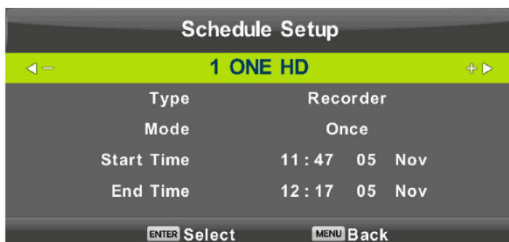

Signal Information (Tok informacij)

Pritisnite ▼ / ▲ za prikaz informacijskega signala.

Pritisnite **ENTER**, da vidite podrobne podatke o signalu.

Ta možnost je na voljo samo, ko je TV sprejemnik v načinu sprejem DTV.



Meni CHANNEL ko je izbran SOURCE DVB-S (Satelit) (možnost)



1. Pritisnite tipko ◀ / ▶ da izberite meni **CHANNEL**.
2. Pritisnite **ENTER** za namestitev možnosti.
3. Pritisnite ▼ / ▲ za izbiro možnosti, ki jo želite namestiti v meniju **CHANNEL**.
4. Pritisnite **ENTER** za namestitev možnosti.

5. Po koncu namestitve, pritisnite tipko **MENU** da shranite spremembe in se vrnete v prejšnji meni.

Auto Tuning (Samodejna namestitev)

Pritisnite tipko **▼ / ▲** da izberite Auto Tuning (Samodejna namestitev), nato pritisnite **ENTER / ►** za namestitev možnosti.

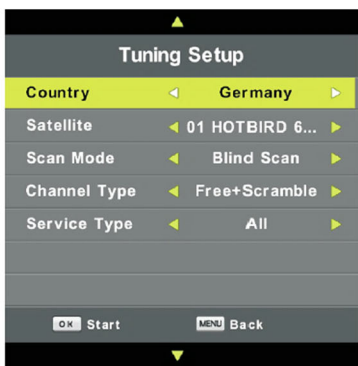

Dish Setup (Nastavitev satelitske antene)

Pritisnite tipko **▼ / ▲** da izberite Dish Setup (Nastavitev satelitske antene), nato pritisnite **ENTER / ►** za namestitev možnosti.

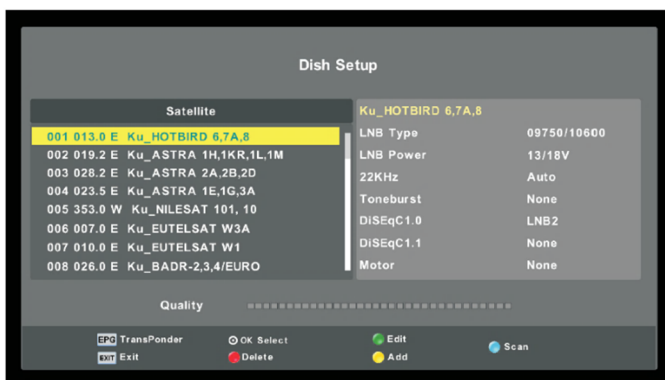

PICTURE MENU (Meni Slike)

1. Pritisnite tipko **MENU** za prikaz glavnega menija..

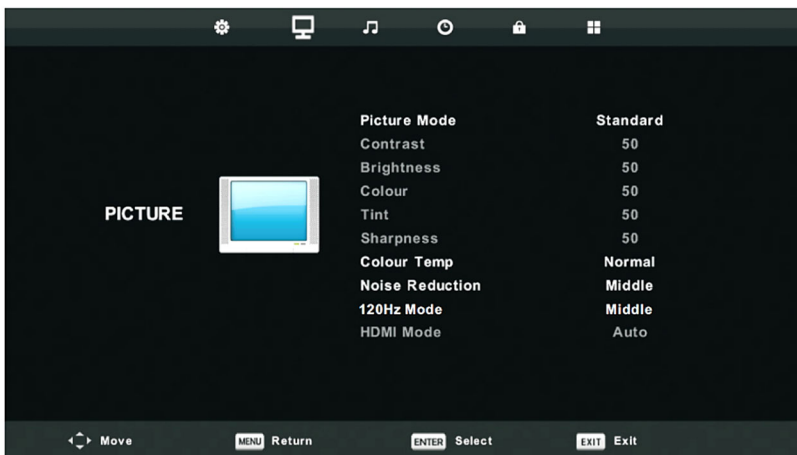

2. Pritisnite tipko ◀ / ▶ , da izberite meni **PICTURE (SLIKA)** v glavnem meniju. Pritisnite tipko **MENU** za prikaz glavnega menija.

1. Pritisnite tipko ◀ / ▶ , da izberite meni **PICTURE (SLIKA)** v glavnem meniju..
2. Pritisnite ▼ / ▲ za izbiro možnosti, ki jo želite namestiti v meniju **SLIKA**.
3. Pritisnite **ENTER** za namestitev možnosti.
4. Po koncu namestitve, pritisnite tipko **MENU** , da shranite spremembe in se vrnete v prejšnji meni.

Picture Mode (Način Slike)

Pritisnite ▼ / ▲, da izberete Način slike, potem pritisnite **OK** za vstop v podmeni. Lahko spremenite vrednost kontrasta, svetlosti, barve, ostrino in odtenek, ko je izbrana možnost Načina slike **Personal (osebno)**.

Kontrast / Svetlost / Barva / Odtenek / Ostrina

Pritisnite ▼ / ▲ za izbiro možnosti, nato ◀ / ▶ za prilagoditev.

Kontrast Nastavite intenzivnost kontrasta slike, dokler je senca slike nespremenjena.

Svetlost Nastavite intenzivnost svetlosti slike, kar bo vplivalo na temne dele slike.

Barva Nastavite nasičenost barve v skladu z vašimi željami.



Odtonek Uporabljajte za namestitev spremembe barve med prenosom v NTSC sistemu prenosa signala.

Ostrina Nastavite ostrino podrobnosti slike

Colour Temp (Toplota barve)

S to možnostjo lahko spremenite celoten izgled barvne slike.

Pritisnite ▼ / ▲ za izbiro barvne temperature, nato **ENTER** za vstop v podmeni.

Pritisnite **ENTER** za izbito toplote (Na voljo načini: Hladno, Normalno, Toplo).

Hladno Povečajte modre tone bele barve.

Normalno Povečajte povezane tone bele barve.

Toplo Povečajte rdeče tone bele barve



Noise Reduction (Zmanjšanje šumov)

S to možnostjo nastavite filtriranje in zmanjšanje šuma slike in izboljšanje njene kakovosti.

Pritisnite ▼ / ▲, da izberete Zmanjšanje šuma, potem pritisnite **OK** za vstop v podmeni.

Izključeno Izberite za izključitev detekcije šuma slike.

Nizko Detektiraj in odstrani nizki šum slike.

Srednje Detektiraj in odstrani zmerni šum slike.

Visoko Detektiraj in zmanjšaj povečani šum slike.

Privzeto Nastavitev Privzeto (tovarniške nastavitve)



120Hz Mode (možnost)

Omogočeno je le z UHD modelom.

HDMI Mode

Nastavitev vrste prepoznavanja izvornega signala HDMI, odvisno od vira HDMI signala.

Pritisnite tipki ▼ / ▲, da izberete način

HDMI, nato pritisnite **ENTER**, da vnesete podmeni za nastavev.



SOUND MENU (Meni Zvoka)

1. Pritisnite tipko MENU za prikaz glavnega menija.
2. Pritisnite ◀ / ▶ , da izberite meni **SOUND (ZVOK)** v glavnem meniju

Pritisnite tipko **MENU** za prikaz glavnega menija.

Pritisnite ◀ / ▶ , da izberite meni **ZVOK** v glavnem meniju..

1. Pritisnite ▼ / ▲, da izberete želeno možnost, ki jo želite nastaviti v meniju **ZVOK**.
2. Pritisnite **ENTER** za namestitvev.
3. Po koncu namestitve, pritisnite tipko **ENTER** , da shranite spremembe in se vrnete v prejšnji meni.

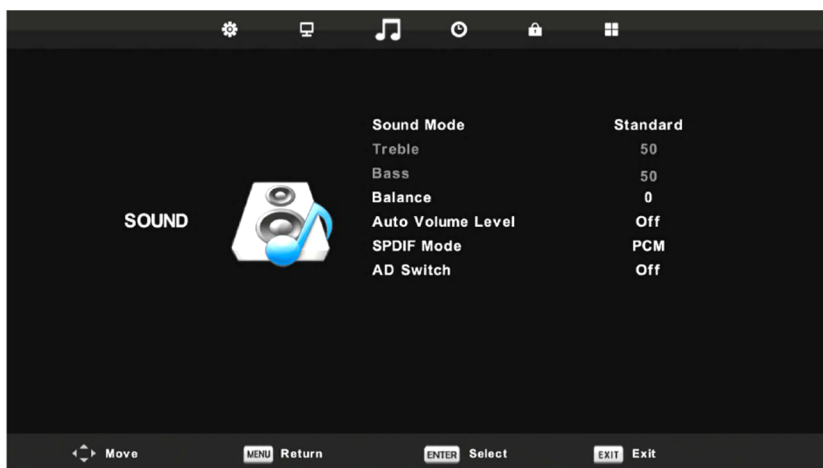

Sound Mode (Način Zvoka)

Pritisnite ▼ / ▲ izberite Zvočni način, potem **ENTER** za vstop v podmeni.

Pritisnite ▼ / ▲, da izberete želeni način zvoka.

Standardno Ustvarja izenačen zvok v vseh okoljih.

NASVETI: Za neposredno spremembo načina zvoka lahko pritisnete gumb **S.Mode** na daljinskem upravljalniku

Glasba Ohranja originalni zvok.

Dobro za glasbene programe.

Film Poudarja diskant in bas za bolj bogato zvočno izkušnjo.

Šport Poudarja vokale za šport.

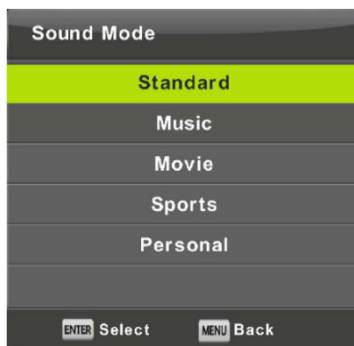

Opomba: Nastavite vrednosti globokih in visokih tonov so mogoče le, če je izbrana možnost

Personal (Osebn).

Opomba: Nastavitev tonov in tonov je na voljo samo v osebni načinu.

Ravnotežje Nastavitev jakosti levega/desnega avdio kanala.
Pritisnite ▼ / ▲ za izbiro možnosti, nato ◀ / ▶ za prilagoditev.

AVL Samodejni nivo glasnosti

Pritisnite ▼ / ▲ za izbiro vključitve Samodejnega nivoja glasnosti (AVL), potem ◀ / ▶ za vklj. ali izklj.. Funkcije

SPDIF Način

Pritisnite ▼ / ▲, da izberete način SPDIF, potem ◀ / ▶, da izberete Izklj. / PCM / Auto.

AD Preklop

Pritisnite ▼ / ▲, da izberete možnost, potem ◀ / ▶, da izberete Vklj. ali Izklj. Funkcija zvočnega opisa za slepe se uporablja za vklop zvočnega posnetka za opis ukrepov na zaslonu. Ta funkcija je podprta le v primeru, da obstaja tak način prenosa programa.

Opomba: to možnost mora podpirati distributer programa.

Opombe:

Ravnovesje: ta možnost lahko nastavi glasnost zvoka na levem ali desnem zvočniku, kar vam omogoča optimalno uravnotežen zvok, odvisno od vašega položaja poslušanja.

Samodejno glasnost: ta možnost samodejno prilagodi glasnost zvoka in zmanjša raven zvoka med televizijskimi programi.

TIME MENU (Meni Čas)



1. Pritisnite tipko **MENU** za prikaz glavnega menija.

2. Pritisnite ◀ / ▶ , da izberite meniČas v glavnem meniju.
3. Pritisnite ▼ / ▲ za izbiro možnosti, ki jo želite nastaviti v meniju ČAS.
4. pritisnite **ENTER** za namestitev.
5. Po koncu namestitve, pritisnite tipko **ENTER** , da shranite spremembe in se vrnete v prejšnji meni.

Time Zone (Časovni pas)

Pritisnite ▼ / ▲ in izberite časovni pas, nato pa **ENTER** za vstop v podmeni.

Sleep Timer (Samoizklop)

Pritisnite ▼ / ▲, da izberete Timer, potem pritisnite **ENTER** za vstop v podmeni.

Pritisnite ▼ / ▲, da izberete čas samoizklopa. (Razpoložljive možnosti so: Izklop 15min, 30min, 45min, 60min, 90min, 120min, 240min).

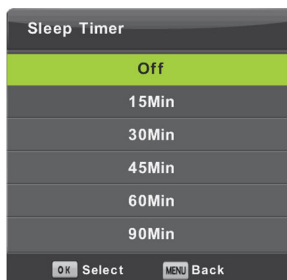
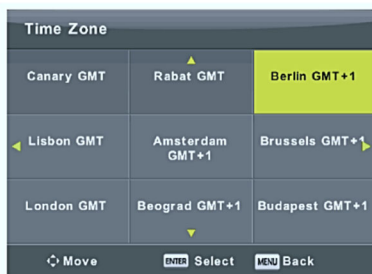

Auto Standby (Samodejni izklop)

Pritisnite ▼ / ▲ za izbiro Samodejnega izklopa (čas, po katerem se bo TV izklopil, če v tem času ni bilo nobenega ukaza preko daljinskega upravljalnika), nato pa pritisnite **ENTER** za vstop v podmeni.

Pritisnite ▼ / ▲, da izberete čas Samodejnega izklopa.

Nasveti Če z daljinskim upravljalnikom ne izvajate nobenih ukrepov v določenem času, se bo televizor samodejno izklopil. Če boste izvedli kakršno koli dejanje, bo čas preklican

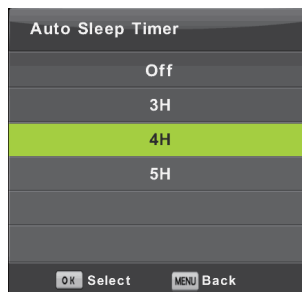

OSD Timer (OSD Čas prikaza)

Pritisnite ▼ / ▲, da izberete OSD Timer, potem pritisnite **ENTER** za vstop v podmeni.

Pritisnite ◀ / ▶, da izberete trajanje prikaza informacij o OSD.

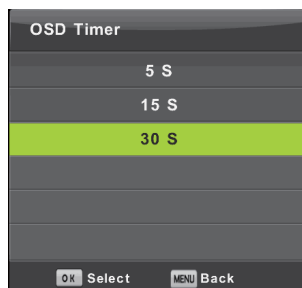

LOCK MENU (Meni zaklepanja)

Pritisnite tipko **MENU** za prikaz glavnega menija.



1. Pritisnite ◀ / ▶ , da izberite meni ZAKLEPANJE v glavnem meniju.
2. Pritisnite ▼ / ▲ za izbiro možnosti, ki jo želite namestiti v meni ZAKLEPANJE.
3. pritisnite **ENTER** / ◀ / ▶ , da nastavite možnost.
4. Po koncu tuning Press **MENU** da se vrnete v prejšnji meni

Lock System (Zaklepanje sistema)

Pritisnite ▼/▲ kako bi odabrali sustav zaključavanja, zatim pritisnite **ENTER** kako bi sljedeće tri opcije bile važeće. Pritisnite ▼ / ▲ za izbiro Zaklepanja sistema, potem pritisnite **ENTER** da bi spremenili geslo, zaklenili programe ali prilagodili nastavitve starševskega nadzora.

Tovarniško geslo je **8888**.

Če ste pozabili geslo, pokličite serviserja.

Izberite Nastavi geslo za vstop v podmeni, da nastavite novo geslo

Set Password (Nastavitev gesla)

Pritisnite ▼ / ▲, da vnesete geslo in nato **ENTER** za potrditev.

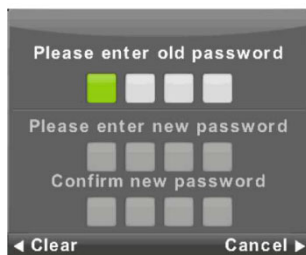

Channel Lock (Zaklepanje programov)

Pritisnite ▼ / ▲ za izbiro Zaklepanja programov, nato **OK** za vstop v podmeni.

Pritisnite **Zeleno** tipko za zaklepanje ali odklepanje programa

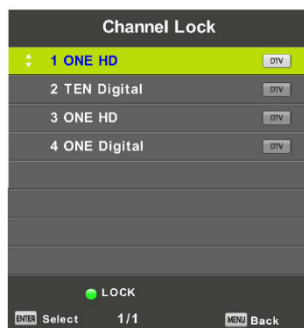

Parental Guidance (Starševski nadzor)

Pritisnite ▼ / ▲ za izbiro Starševskega nadzora, nato **OK** za vstop v podmeni za izbiro starosti, ki je primerna za vaše otroke

Key Lock (Zaklepanje tipk)

Pritisnite ▼ / ▲ za izbiro Zaklepanja tipk, nato ◀ / ▶ za izbiro Vključeno ali Izključeno. Ko je Zaklepanje tipk vključeno, ne morete uporabiti tipke na ohišju naprave.

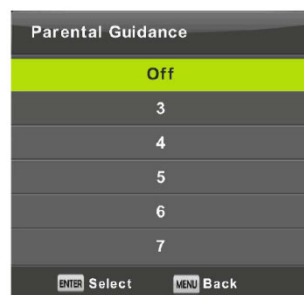

Hotel Mode (Hotelski mod)

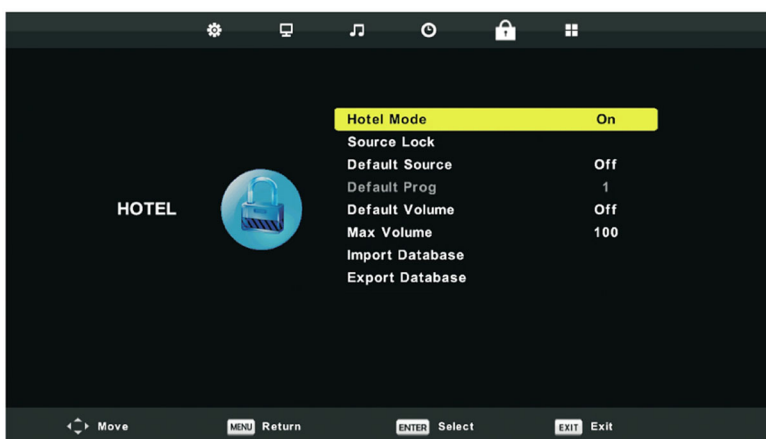

1. Pritisnite ▼ / ▲, da izberete Hotelski način v meniju Zaklepanje.
2. Pritisnite **ENTER** za vstop v podmen.

3. Po koncu namestitve, pritisnite tipko **MENU** , da shranite spremembe in se vrnete v prejšnji meni.

Hotel Mode (Hotelski način)

Pritisnite ▼ / ▲ za izbiro Hotelskega načina, potem ◀ / ▶, da izberete Vključeno ali Izključeno.

Source Lock (Zaklepanje vira)

Pritisnite ▼ / ▲ za izbiro Zaklepanje vira, nato OK za vstop v podmeni, v katerem Vklj. / Izklj. pristop do posameznega vira.

Default Source (Privzeti vir)

Pritisnite ▼ / ▲ za izbiro možnosti, nato pa OK za vstop v podmeni, kjer izberete vir, na katerega se TV sprejemnik vklopi.

Default Prog (Privzeti program)

Pritisnite ▼ / ▲ za izbiro začetnega programa ob vklopu, potem pritisnite ◀ / ▶ za prilagoditev. Možnost je mogoča, ko sta vir DTV ali ATV.

Default & Max Volume (Največja in privzeta jakost zvoka)

Pritisnite ▼ / ▲ za izbiro Največje in privzete glasnosti, potem pritisnite tipko ◀ / ▶ za prilagoditev.

Import / Export Database (Uvozi ali izvozi podatke)

Pritisnite ▼ / ▲ za izbiro Import ali Export Database, nato OK za vstop v podmeni.

Clear Lock (Brisanje zaklepanja)

Pritisnite ▼ / ▲ za izbiro Brisanje zaklepanja, potem pa **OK** za izbris nastavitvev zaklepanja.

SETUP MENU (Meni nastavitvev)

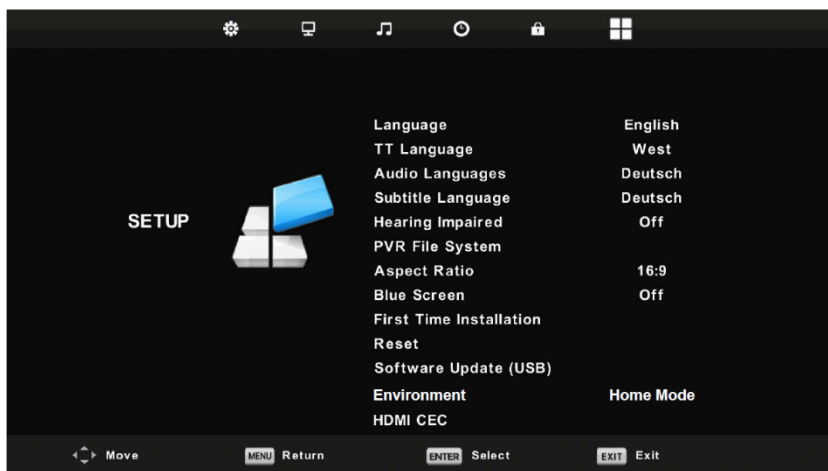

1. Pritisnite ▼ / ▲ za izbiro možnosti, ki jih želite namestiti v meni Nastavitve
2. Pritisnite **ENTER** za nastavitvev.
3. Po koncu namestitve, pritisnite tipko **ENTER** , da shranite spremembe in se vrnete v prejšnji meni

Language (OSD jezik)

Izberite meni jezikov OSD. Tovarniška nastavitvev je angleški jezik kot jezik menija.

Pritisnite ▼ / ▲ / ◀ / ▶ za izbiro menija Jezik

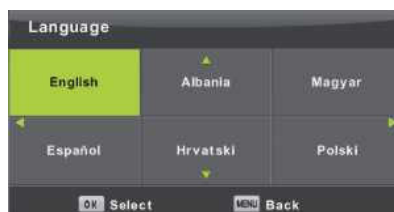

Teletext Language (Teletekst jezik)

Pritisnite ▼ / ▲ za izbiro Teletekst Jezika, nato **ENTER** za vstop v podmeni.

Pritisnite ▼ / ▲ / ◀ / ▶, da izberete jezik TT.



Audio Languages (Avdio Jezik)

Pritisnite ▼ / ▲ za izbiro Avdio jezika, nato **ENTER** za vstop v podmeni.

Pritisnite ◀ / ▶ za izbiro Primarnega / Sekundarnega avdio jezika.

Pritisnite ▼ / ▲ / ◀ / ▶ za izbiro Avdio jezikov.



Subtitle languages (Jeziki podnapisov)

Pritisnite ▼ / ▲ za izbiro Jezika podnapisov, nato **ENTER** za vstop v podmeni.

Pritisnite ◀ / ▶ za izbiro Primarnega / Sekundarnega jezika podnapisov.

Pritisnite ▼ / ▲ / ◀ / ▶ za izbiro Jezika podnapisov Subtitle Language (Jeziki podnapisov)

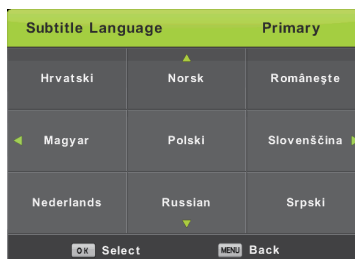

Hearing impaired (lušno prizadete osebe)

Pritisnite ▼ / ▲, da izberete možnost za vklop dodatnih opisov za gluhe, nato **OK**, da izberete Vkllop ali Izkljop.

PVR system data (PVR sustav podataka)

Pritisnite ▼ / ▲ za izbiro PVR sistema datotek, nato **ENTER** za vstop v podmeni.

Pritisnite ▼ / ▲ za izbiro PVR sistema datotek, nato **ENTER** za vstop.

Preverila se bo hitrost USB.



Aspect ratio (Razmerje slike)

Pritisnite ▼ / ▲, da izberete Razmerje slike, potem pritisnite **ENTER** za vstop v podmeni.

Pritisnite ▼ / ▲ za izbiro Razmerja slike (Razpoložljive možnosti so: Auto, 4: 3, 16: 9, Zoom1, Zoom2).

Blue Screen (Modri zaslon)

Pritisnite ▼ / ▲ za izbeiro Modrega zaslona, ko ni vhodnega signala, potem **ENTER** za izbiro Vkllopljeno ali Izkljopljeno.



First time Installation (Prva namestititev)

Pritisnite ▼ / ▲, da izberete Prvo namestititev (nastavitve na privzete nastavitve), potem **ENTER** za vstop v meni.

Reset (Resetiranje)

Pritisnite ▼ / ▲, da izberete Resetiranje, potem pritisnite **ENTER** za vstop v podmeni.

Software update (Nadgradnja sistema (USB))

Pritisnite ▼ / ▲ za izbiro Nadgradnje sistema (USB), priključite vaš USB v režo USB, potem pritisnite **ENTER** za nadgraditev sistema.

Environment

Ta možnost prilagodi standardni domači delovni način ali predstavitev v načinu trgovine.

Izberite **Shop mod** (za prikaz slike v trgovini izberite "On"). Za standardno domačo uporabo nastavite možnost na "Home mode". Ko je možnost aktivna, bo na zaslonu stalno prikazana vrstica s specifikacijami televizorja.

HDMI CEC

Pritisnite ▼ / ▲ za izbiro HDMI CEC nastavitvev, potem **ENTER** za vstop v podmeni.

HDMI CEC

Pritisnite ◀ / ▶ za vklop / izklop HDMI CEC.

HDMI ARC (Audio Receiver)

Pritisnite ◀ / ▶ za vklop / izklop HDMI ARC.

Auto Standby (Samodejni izklop)

Pritisnite ◀ / ▶ za vklop / izklop naprave, ki se samodejno izklopi prek vhoda HDMI.

Device List (Seznam naprav)

Pritisnite **ENTER**, da odprete seznam naprav.

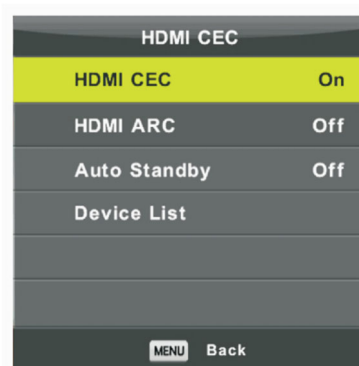

MEDIA OPERATION (USB MEDIJ)

Opomba Pred uporabo menija Medija, priključite napravo USB, nato pa pritisnite **SOURCE**, da izberete vir na Medij-USB.

Pritisnite **▼ / ▲** za izbiro Mediji v meniju Virov, nato **ENTER** za potrditev.



Photo menu (Slike)

Pritisnite **◀ / ▶** za izbiro možnost SLIKA v glavnem meniju, nato pa **ENTER** za potrditev.

Pritisnite **EXIT** da se vrnete v prejšnji meni in izhod iz menija.

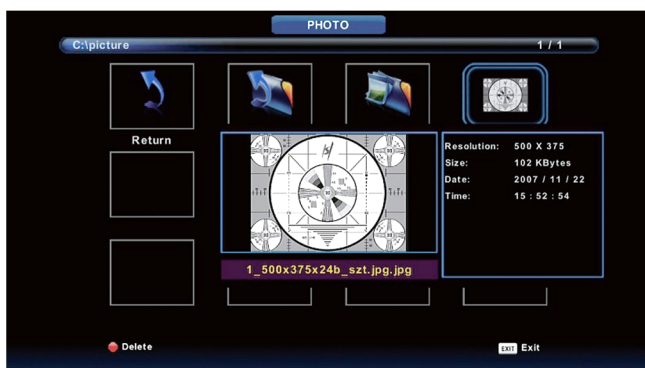

Pritisnite **◀ / ▶ ▼ / ▲** za izbiro datoteke, ki si jo želite ogledati v meniju datoteka, nato pa **ENTER** ali **Play** gumb za prikaz slike. Pri označevanju zelene datoteke se bodo informacije o datoteki prikazale na desni strani, predogled slike pa se prikaže na sredini.



Music Menu (Glasba)



Pritisnite ◀ / ▶ za izbiro Glasbenih datotek v glavnem meniju, nato pa **ENTER** za potrditev. Pritisnite **Exit** da se vrnete v prejšnji meni in izhod iz menija.



Pritisnite ◀ / ▶, da se vrnete v prejšnji meni.

Pritisnite ◀ / ▶ za izbiro datoteke, ki jo želite slišati, potem **ENTER** za potrditev



Movie menu (Film)

Pritisnite ◀ / ▶ za izbiro možnosti FILM v glavnem meniju, nato pa **ENTER** za potrditev.

Pritisnite **Exit** da se vrnete v prejšnji meni in izhod iz menija

Pritisnite ◀ / ▶ za izbiro videoposnetka, ki ga želite predvajati, nato **ENTER** za potrditev.

Pritisnite na tipko **DISPLAY** za prikaz menija na dnu zaslona in izberite eno od predvajanja možnosti, in pritisnite tipko **ENTER** za potrditev. Isti gumb se lahko uporablja za daljinsko upravljanje.



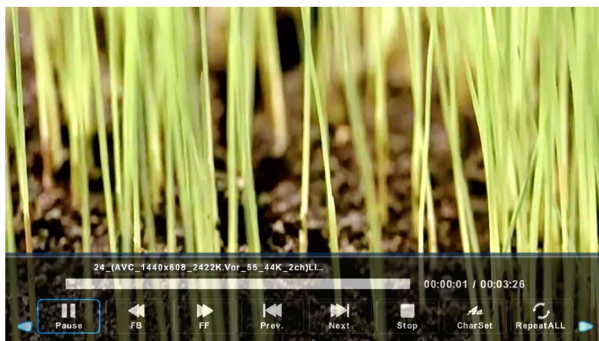

Text menu (Besedilo)



Pritisnite ◀ / ▶ za izbiro BESEDILO v glavnem meniju, nato pa **ENTER** za potrditev.

Pritisnite **Exit** da se vrnete v prejšnji meni in izhod iz menija.

Pritisnite ◀ / ▶ za izbiro besedilne datoteke, ki jo želite odpreti, potem **ENTER** za potrditev. Pritisnite ◀ / ▶, da se vrnete v prejšnji meni

DRUGE INFORMACIJE

Reševanje težav

Če TV ne deluje pravilno in preden se obrnete na pooblaščen servisni center, si preberite spodnje tabele.

Priporočljivo je, da izklopite aparat iz električnega omrežja za 60 sekund in ga nato znova vključite. Ta preprost postopek pogosto pomaga odstraniti nepravilno delovanje naprave.

Obrnite se na servisno službo, če problem ni rešen ali imate druge težave.

SIMPTOMI	MOŽNE REŠITVE
<i>Ni slike ali zvoka</i>	<ul style="list-style-type: none"> • Preverite, da je napajalni kabel priključen v vtičnico. • Stikalo za vklop na spodnjem desnem robu ohišja, mora biti vključeno (če je prisotno). Pritisnite gumb za vklop na daljinskem upravljalniku, da vklopite napravo. • Poskrbite, da LED lučka sveti. Če sveti, je TV vklopljen.
<i>Priključen je zunanji vir na televiziji, vendar ni slike in / ali zvoka.</i>	<ul style="list-style-type: none"> • Preverite, da so pravilno priključeni kabli izhoda na zunanji vir in vhod na televizorju. • Prepričajte se, da ste izbrali pravi signal.
<i>Po vklopu televizorja naprava nekaj sekund ne prikaže slike. Je to normalno?</i>	<ul style="list-style-type: none"> • Ja, to je normalno. TV išče prejšnje nastavitve in inicializira TV.
<i>Slika je normalna, vendar ni zvoka.</i>	<ul style="list-style-type: none"> • Preverite nastavitve glasnosti zvoka. • Preverite ali je aktivirana funkcija Utišanja (Mute).
<i>Zvok, slike pa ni ali je črna bela slika.</i>	<ul style="list-style-type: none"> • Če je slika črna-bela, izklopite televizor iz vtičnice in ga ponovno vklopite po 60 sekundah. • Poskrbite, da je barva nastavljena na 50 ali več. • Preverite sliko na drugem programu.

Zvok in slika sta popačena ali izgleda valovita.	<ul style="list-style-type: none"> Električna naprava lahko vpliva na delovanje televizorja. Izklopite sosednje naprave v bližini, če motnje izginejo, oddaljite druge naprave od televizorja. Vstavite vtič na napravi v drugo vtičnico.
Zvok in slika sta motna ali občasno izginjata.	<ul style="list-style-type: none"> Če uporabljate zunanjo anteno, preverite smer, položaj in spoj antene. Nastavite smer antene ali ponovno preiščite kanale..
Horizontalna / vertikalna črta na sliki ali se slika trese.	<ul style="list-style-type: none"> Preverite ali je v bližini vir motenj, kot so gospodinjski aparati ali električna orodja.
Plastično ohišje proizvaja prasketajoč zvok	<ul style="list-style-type: none"> Prasketajoč zvok se lahko pojavi zaradi sprememb v temperaturi in ogrevanja ohišja. Ta sprememba povzroči širitev ali krčenje ohišja. To je normalno in TV je pravilno delujoč.
Daljinski upravljalnik ne deluje.	<ul style="list-style-type: none"> Poskrbite, da je televizor priključen na električno omrežje in deluje. Zamenjajte baterije v daljinskem upravljalniku. Poskrbite, da so baterije pravilno vstavljene..

Seznam formatov

Media	Ekstenzija	Codec		Napomena
		Video	Audio	
VIDEO	.mpg	MPEG-1, MPEG-2		Max Resolution: 1920x1080
		MJPEG		Max Data Rate: 40 Mbps
	.avi	MPEG-4 SP/ASP, H.263/H.264		Max Resolution: 1920x1080 Max Data Rate: 20 Mbps
		MPEG-2, H.264,AVS*,AVS+ HEVC		
.ts	MPEG-2, H.264,AVS*,AVS+ HEVC		MP3, WMA	

VIDEO	.mov .mkv	MPEG-4 SP/ASP, H.263/H.264, HEVC	AAC, AC3*,PCM	Max Resolution: 720x576 Max Data Rate: 40 Mbps
	.dat	MPEG-1		
	.mp4	MPEG-4 SP/ASP, H.263/H.264, HEVC		
		MPEG-1, MPEG-2		
	.vob	MPEG-2		
	.rm*/.rmvb *	RV30/RV40	COOK, MP2	Max Resolution: 1920x1080
AUDIO	.mp3	--	MP3	Sample Rate: 8K~48KHz Bit Rate: 32K~320Kbps
	.m4a/.aac	--	AAC	Sample Rate: 16K~48KHz Bit Rate: 32K~442Kbps Channel: Mono/Stereo
PHOTO	.jpg/	Progressive JPEG		Max Resolution: 1024x768
	.jpeg	Baseline JPEG		Max Resolution: 15360x8640
	.bmp	BMP		Max Resolution: 9600x6400
				Pixel Depth: 1/4/8/16/24/32 bpp
	.png	Non-interlaced		Max Resolution: 9600x6400
Interlaced		Max Resolution: 1280x800		
PODNASLOV	.srt	SubRip		
	.ssa/.ass	SubStation Alpha		
	.smi	SAMI		
	.sub	SubViewer MicroDVD DVDSubtitleSystem Subldx(VobSub)		SubViewer 1.0 & 2.0 Only
	.txt	TMPlayer		

OPOMBA:

Lahko se zgodi, da zaradi podpira zgornjih formatov različnih verzij "Codec-ov" in različic formata naprava morda ne bo delovala. Če se to zgodi, pretvorite zapis v drugo združljivo obliko. Proizvajalec ni odgovoren za nezdržljivost naprave in vaših zapisov in morebitno izgubo vsebine vaših zapisov.

TEHNIČNI SPODATKI

Model	TV- 24LE114T2S2	TV- 32LE114T2S2	TV- 40LE114T2S2	TV- 43LE114T2S2
Velikost s stojalom (mm)	551 x 377 x 205	732 x 483 x 205	905 x 559 x 237	970 x 611 x 237
Velikost brez stojala (mm)	551 x 328 x 70	732 x 434 x 75	905 x 515 x 75	970 x 564 x 82
Teža s stojalom (kg)	2,3	3,6	5,5	6,0
Težina brez stojala (kg)	2,2	3,4	5,3	6,2
Dijagonala zaslona	24"	32"	40"	43"
Ločljivost zaslona	1366 x 768	1366 x 768	1920 x 1080	1920 x 1080
Zvočni izhod (RMS)	3 W + 3 W	8 W + 8 W	8 W + 8 W	8 W + 8 W
Nazivna moč	36 W	56 W	90 W	90 W
Vir napajanja	AC/DC Adapter 100-240V ~ 50/60Hz / DC12V, 3A,	100-240V ~ 50/60Hz		
AV Barvni sistem	PAL NTSC SECAM			
Televizijski sistem	PAL/SECAM-B/G, D/K, DVB-T+C DVB-T2 H 265			
Okoljski pogoji	Temperature: 5°C - 45°C Humidity: 20% - 80% RH Atmosfere pressure: 86 kPa - 106 kPa			
HDMI način	480i / 60Hz, 480P / 60Hz, 576i / 50Hz, 576P / 50Hz, 720P / 50Hz, 720P / 60Hz, 1080i / 50Hz, 1080i / 60Hz, 1080P / 50Hz, 1080P / 60Hz 640 x 480, 800 x 600, 1024 x 768 60Hz		480i / 60Hz, 480P / 60Hz, 576i / 50Hz, 576P / 50Hz, 720P / 50Hz, 720P / 60Hz, 1080i / 50Hz, 1080i / 60Hz, 1080P / 50Hz, 1080P / 60Hz 640 x 480, 800 x 600, 1024 x 768 60Hz	

Izdelano po licenci Dolby Laboratories.
Dolby, Dolby Audio in simbol dvojnega D sta blagovni
znamki Dolby Laboratories Licensing Corporation..



HDMI, HDMI logo i „High-Definition Multimedia Interface“
sta blagovni znamki HDMI Licensing LLC.



"CI Plus" logo sta blagovni znamki CI Plus LLP company.



Odstranjevanje med odpadke stare električne in elektronske opreme



Izdelki označeni s tem simbolom označujejo, da izdelek sodi v kategorijo električne in elektronske opreme (EE izdelkov) in se ne sme odlagati kot gospodinjiski in kosovni odpad. Zato je treba ta proizvod odstraniti v označenem zbirnem mestu za zbiranje električne in elektronske opreme. S tem ko izdelek pravilno odlagate, boste preprečili morebitne negativne vplive na okolje in zdravje ljudi, ki bi jih sicer lahko povzročilo nepravilno odlaganje izrabljenega izdelka. Z recikliranjem materialov iz tega izdelka boste pripomogli k ohranitvi zdravega okolja in naravnih virov.

Za podrobnejše informacije o zbiranju EE izdelkov se obrnite na prodajalno, kjer ste izdelek kupili.

Odlaganje odpadnih baterij



Preverite lokalne predpise za odlaganje odpadnih baterij ali pokličite lokalno službo, da bi dobili navodila o odstranjevanju starih in izrabljenih baterij.

Baterij iz tega izdelka se ne sme zavreči skupaj z gospodinjiskimi odpadki.

Bodite prepričani, da odstranite stare baterije v posebnih prostorih za odlaganje rabljenih baterij, ki se nahajajo na vseh maloprodajnih mestih, kjer lahko kupite baterije.

EU Izjava o skladnosti

M SAN Grupa d.o.o. izjavlja, da je radijska oprema tipa TV sprejemnik v skladu z Direktivo 2014/53/EU (Direktiva RED).



Celotno besedilo EU izjave o skladnosti je na voljo na spletnem naslovu:

www.msan.hr/dokumentacija/artikala



TV-24LE114T2S2



TV-32LE114T2S2

Informativni list izdelka

Podatki in informativni list se vnesejo v bazo podatkov EPREL.

Za več informacij in informacije o izdelku skenirajte QR kodo na energijski nalepki ali obiščite:

www.vivax.com



TV-40LE114T2S2



TV-43LE114T2S2

LED TV-24LE114T2S2

LED TV-32LE114T2S2

LED TV-40LE114T2S2

LED TV-43LE114T2S2

CZ

Návod k použití



Obsah

Úvod	2
Důležité bezpečnostní pokyny	5
Instalace	11
Sestavení držáku	12
Přední část TV	13
Zadní část TV	14
Pokyny k připojení	15
Dálkový ovladač	18
Vkládání baterií do ovladače	20
Pokyny k připojení	22
Používání dálkového ovladače	20
Nastavení	23
Základní obsluha	23
První instalace	23
Výběr zdroje vstupu	23
Obsluha hlavní nabídky	25
Nabídka kanálů	28
Nabídka nastavení obrazu	30
Nabídka nastavení zvuku	32
Nabídka nastavení času	34
Nabídka nastavení zámku	35
Hotelový režim	37
Nabídka nastavení	38
Obsluha mediálního prohlížeče	41
Prohlížení fotek	41
Přehrávání hudby	42
Přehrávání filmů	43
Čtení textů	44
Další informace	45
Zjišťování a oprava poruch	45
Technická specifikace	48
Likvidace starého elektrického a elektronického vybavení	49
EU prohlášení o shodě	49
EPREL Informační list výrobku	49
Prohlášení o záruce (na konci Manuálu)	

ÚVOD

Toto zařízení splňuje nejvyšší standardy, používá inovativní technologie a pro uživatele je vysoce pohodlné.



S touto TV bude rychlé a jednoduché pořízení, zatímco si budete užívat pohodlí Vašeho obýváku.



Přehrávač médií — mějte přístup k hudbě, obrázkům a videím z Vaší sítě nebo paměťového média USB a přehrajte si je přímo na Vaší TV.



Vše lze nyní ovládat jediným ovladačem. Připojte Vaši TV přímo k pozemnímu vysílání, satelitní anténě nebo kabelu a radujte se z obsahu ve vysoké kvalitě beze ztrát.

Příslušenství

Když budete otvírat krabici a instalovat zařízení, ujistěte se, že máte všechno potřebné příslušenství:

- Uživatelská příručka s prohlášením o záruce
- Dálkový ovladač
- Baterie x2
- Šrouby do držáku

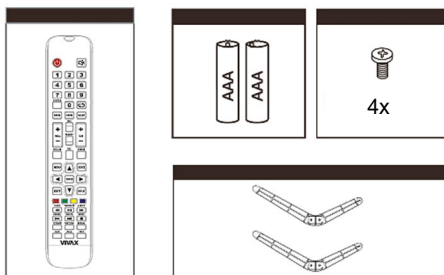

Obrázky jsou jen pro představu.

 Blesk se symbolem hrotu šípů uvnitř rovnostranného trojúhelníku varuje uživatele před přítomností nebezpečného napětí, které není izolované uvnitř výrobku a může být dostatečně silné, aby představovalo riziko úrazu způsobeného elektrickým proudem.

 Vykřičník uvnitř rovnostranného trojúhelníku upozorňuje uživatele na přítomnost důležitých pokynů k použití a údržbu v dokumentu, který je přiložen v balení.

 **POZOR** 
RIZIKO ELEKTRICKÉHO ŠOKU!
NEOTVÍREJTE!

Neotvírejte zadní kryt. Uživateli není v žádné situaci dovoleno cokoli opravovat uvnitř televizoru. Pouze kvalifikovaný technik z výroby je oprávněn k opravě.

 Hlavní zástrčka se používá jako odpojovací zařízení a toto zařízení musí zůstat připraveno k použití.

 Nesprávná výměna baterie včetně výměny podobného či stejného typu může vést k ohrožení. Nevystavujte baterii teplu od slunce, ohně či něčeho podobného.

 Zařízení by nemělo být vystaveno pokapání či postříkání a nesmí být umístěno pod předměty, které jsou naplněny vodou.

Prosím, přečtěte si následující pokyny k zabezpečení Vaší TV a uschovejte pro budoucí potřebu. Vždy věnujte pozornost všem upozorněním a dodržujte všechny pokyny vyznačené na televizi.

DŮLEŽITÉ BEZPEČNOSTNÍ POKYNY

1. **Přečtěte si, uschovejte a dodržujte všechny pokyny**

Přečtěte si všechno ohledně bezpečnosti a ovládání TV. Bezpečně uschovejte pro budoucí potřebu. Důsledně dodržuje všechny pokyny.

2. **Dbejte upozornění**

Věnujte pozornost všem upozorněním na zařízení a v pokynech k používání.

3. **Čištění**

Před čištěním vytáhněte zástrčku TV ze zásuvky ve zdi. Nepoužívejte tekuté, abrazivní nebo aerosolové čisticí prostředky. Čisticí prostředky mohou nenávratně poničit skříňku a obrazovku. K čištění použijte měkký navlhčený hadřík.

4. **Přídavná zařízení a vybavení**

Nikdy nepřipojujte žádné přídavné zařízení nebo vybavení bez povolení výrobce, jelikož tato připojení mohou mít za následek nebezpečí požáru, elektrického šoku nebo jiná zranění osob.

5. **Voda a vlhkost**

Přístroj nesmí být vystaven pokapání a nesmí na něm být umístěny žádné předměty naplněné vodou jako například vázy.

6. **Umístění**

Nedávejte tuto TV na nestabilní vozík, držák nebo stolek. Umístění TV na nestabilním podstavci může způsobit pád TV a vyústit ve vážné zranění osob i poškození TV. Používejte pouze vozík, držák, konzoli nebo stolek doporučený výrobcem či prodejcem.

7. **Větrání**

Mezery a otvory jsou ve skříňce kvůli větrání, aby byl zajištěn spolehlivý provoz a TV byla chráněna před přehříváním. Nezakrývejte otvory pro větrání ve skříňce, a pokud není zajištěno dostatečné větrání, nikdy televizor neumísťujte do stísněného prostoru jako třeba do vestavné skříňky. Okolo celého zařízení ponechejte mezeru minimálně 10 cm.

8. **Zdroj napájení**

Tato TV by měla být napájena pouze z takového typu zdroje, který je uveden na štítku. Pokud si nejste jistí, jaké napájení je dodáváno k Vám domů, poraďte se s prodejcem Vašeho zařízení nebo místní elektrárnou.

9. Uzemnění a polarizace



Tato TV je vybavena polarizovanou zástrčkou pro střídavý proud. Je vybavena dvojitou izolací (třída ochrany II) a není třeba žádného dalšího uzemnění. Pokud nejste schopni strčit zástrčku do zásuvky, zkuste zástrčku obrátit. Pokud zástrčka stále neseď, kontaktujte svého elektrikáře, aby Vám vyměnil zastaralou zásuvku. Nemaňte bezpečnostní účel polarizované zástrčky. Nepodceňujte bezpečnostní funkci polarizované zástrčky. Pokud takové označení neexistuje, musí být televizor připojen k uzemněné zásuvce.

10. Blesky

Pro ochranu této TV během bouřky s výskytem blesků, nebo když je ponechána bez dozoru a nepoužívána po delší dobu, ji odpojte ze zásuvky a odpojte anténu či kabel. To TV ochrání od poškození způsobeného bleskem či rázovou vlnou z vedení.

11. Vedení a anténní kabely

Venkovní anténní systém by neměl být umístěn v blízkosti nadzemního vedení nebo elektrického světla či silových obvodů či tam, kde by mohl na vedení nebo na obvod spadnout. Instalace venkovního anténního systému vyžaduje maximální opatrnost, aby nedošlo k dotknutí se takového vedení či obvodů, u kterých by dotyk mohl mít fatální důsledky.

12. Přetěžování

Nepřetěžujte zásuvky ve zdi a prodlužovací kabely, jelikož to může vyústit v nebezpečí vzniku požáru či elektrického šoku.

13. Vniknutí předmětů či tekutin

Nikdy do této TV nestrkejte jakékoliv předměty skrz otvory, jelikož by se mohli střetnout s nebezpečnými body napětí nebo vystřčenými částmi, což by mohlo mít za následek požár či elektrický šok. Nikdy na nebo do TV nelijte žádnou tekutinu.

14. Uzemnění venkovní antény

Pokud je TV připojena k venkovní anténě nebo kabelovému systému, ujistěte se, že anténa nebo kabelový systém jsou uzemněny, aby byla poskytnuta ochrana proti rázové vlně ze sítě a vytvořenému statickému náboji.

15. Opravy

Nepokoušejte se TV opravovat sami, jelikož otevírání a odstraňování krytů by Vás mohlo vystavit nebezpečnému napětí a jiným rizikům. Nechte všechny opravy na kvalifikovaných zaměstnancích servisu.

16. Poškození vyžadující opravu

Odpojte zástrčku TV ze zásuvky ve zdi a obraťte se na kvalifikované zaměstnance servisu kvůli opravě v následujících situacích:

- Když jsou šňůra napájení nebo zástrčka poškozené.
- Pokud byla do televize vylita voda nebo do ní spadl nějaký předmět.
- Pokud byla TV vystavena dešti či vodě.
- Pokud TV funguje nesprávně podle následujících pokynů k používání. Přenastavujte pouze ty možnosti ovládání, o kterých se hovoří v pokynech k používání, jelikož nesprávné přenastavení dalších možností by mohlo skončit poškozením a nezáhadka by mohlo vyžadovat spoustu práce kvalifikovaného technika, aby uvedl TV do normálního stavu.
- Pokud TV upadla nebo byla poškozena skříňka.

17. Náhradní díly

Pokud jsou potřeba náhradní díly, ujistěte se, že servisní technik použil náhradní díly uvedené výrobcem nebo takové, které mají stejné parametry jako díl původní. Důsledkem nepovolených výměn může být oheň, elektrický šok či jiná rizika.

18. Bezpečnostní kontrola

Po dokončení jakékoli údržby či opravy TV požádejte servisního technika, aby provedl bezpečnostní kontrolu, která zajistí, že TV je ve stavu bezpečném pro používání.

19. Teplo



Zařízení by mělo být umístěno dál od zdrojů tepla jako jsou radiátory, registrátory teploty, kamna či jiná zařízení (včetně zesilovačů), která produkují teplo.

TV by neměla být umístěna v blízkosti přímého plamenu a zdrojů intenzivního žáru.

20. Použití sluchátek - Výstraha



Nadměrný tlak zvuku ze sluchátek může přivodit ztrátu sluchu. Pokud v uších zaznamenáte jakékoliv rušení či bzučení, přestaňte sluchátka používat.

21. Napájecí kabel a zástrčka by měly být snadno přístupné. Na napájecí kabel nepokládejte TV nebo nábytek. Poškozený napájecí kabel nebo zástrčka může zapříčinit oheň či elektrický šok. Napájecí kabel neohýbejte ani neskřípnete. Odpojte TV od napájení ze sítě, abyste mohli zástrčku vytáhnout ze zásuvky. Nikdy netahejte za napájecí kabel. Nikdy se napájecího kabele /

zástrčky nedotýkejte mokřými rukama, mohlo by to způsobit zkrat nebo elektrický šok. Nikdy nedělejte na kabelu uzel či ho nespojujte s jinými kabely.

22. Pokyny k instalaci a používání poskytované k TV, která nestojí přímo na zemi, bude s největší pravděpodobností užívána doma a váží více než 7 kg, by měly obsahovat následující informace či s nimi shodné:

UPOZORNĚNÍ

Nikdy televizor nenechávejte v nestabilní poloze. Televizor by mohl spadnout a způsobit vážné zranění osob či smrt. Mnoha zraněním, zejména dětí, se lze vyvarovat tím, že budete dodržovat jednoduchá bezpečnostní opatření jako:

- Používání skříněk či držáků, které jsou doporučeny výrobcem televizoru.
- Používání pouze takového nábytku, který je schopný bezpečně televizor udržet.
- Ujistění se, že televizor nepřesahuje hranu podpěrného kusu nábytku.
- Nepoužívání vysokého nábytku (například kredence či knihovny) k umístění televizoru bez upevnění televizoru i nábytku k vhodné opěře.
 - Nepokládání televizoru na látku či jiné materiály, které byste chtěli umístit na podpěrný kus nábytku pod televizorem.
- Seznámení dětí s nebezpečím šplhání po nábytku, když chtějí dosáhnout na televizi nebo na její ovládání.

Pokud si ponecháváte a přemísťujete Vaši původní televizi, měli byste dbát stejných pokynů.

Toto zařízení není přizpůsobeno pro použití osobami (včetně dětí) se sníženými fyzickými, smyslovými či mentálními schopnostmi či takovými osobami, které s používáním zařízení nemají zkušenosti, ledaže na ně dohlíží osoba, která je odpovědná za jejich bezpečnost, nebo jste nebyli instruováni, jak zařízení používat.

Děti ne vždy správně rozpoznají možné nebezpečné situace.

Polknutí baterií může mít fatální následky. Udržujte baterie mimo dosah malých dětí. Pokud baterii polknou, okamžitě vyhledejte lékařskou pomoc. Udržujte balící materiál a ochranné vaky mimo dosah dětí. Hrozí riziko udušení..

LED Obrazovka

Materiály, které se používají k výrobě obrazovky tohoto spotřebiče se skládají z lomivých částí a skla. Obrazovka a spotřebič se mohou poškodit v případě pádu nebo nárazu. LED obrazovka je výrobkem vysoké technologie a nabízí vysokou kvalitu obrazu. Někdy se může objevit několik neaktivních malých bodů na obrazovce, které mohou být temné, nebo svítit modrým, zeleným nebo červeným světlem.

Toto nemá žádný vliv na funkci samotného spotřebiče.

NASTAVTE ZAŘÍZENÍ

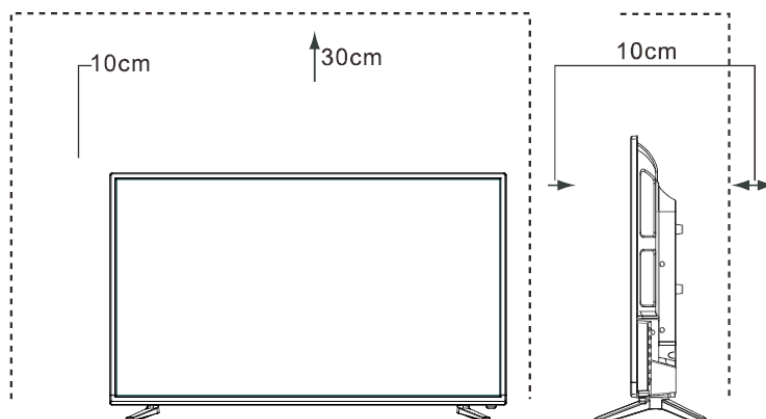

Umístěte televizor na pevný a rovný povrch a ponechte prostor kolem přístroje nejméně 10 cm a 30 cm od horní části přístroje k regálem nebo stropu.

INSTALACE DRŽÁKU

Poznámky

- Obrazovka TV je velmi křehká a je třeba na ni dávat pořád pozor, pokud odstraňujete podstavný držák. Ujistěte se, že žádný těžký nebo ostrý předmět či cokoliv, co by mohlo obrazovku poškrabat, s ní nepřijde do styku. Nikdy nevynakládejte tlak na přední část TV, protože by se obrazovka mohla rozbit.
- Pro používání na stole musí být TV připevněna k dodanému držáku tak, jak lze vidět na této straně.
- Obrázky výrobků jsou pouze pro představu, skutečný výrobek může vypadat jinak.

VAROVÁNÍ: Ujistěte se, že jste před instalací držáku či nástěnné konzole odpojili napájecí kabel střídavého proudu.

POZOR! Opatrně položte Vaši televizi obrazovkou dolů na měkký, odpružený povrch, abyste se vyhnuli poškození TV nebo poškrábání obrazovky.

Řiďte se ilustracemi a textovými pokyny níže, abyste dokončili kroky instalace:

1. Připevněte držák k televizoru, jak lze vidět na obrázku.
2. Použijte šroubky, abyste držák pevně uchytili.

24"

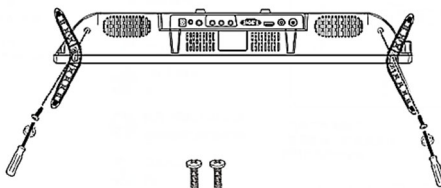

32"

40"

43"

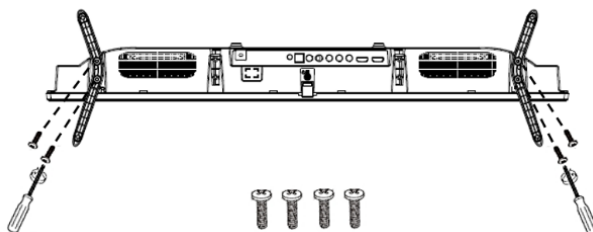

MONTÁŽ NA STĚNU

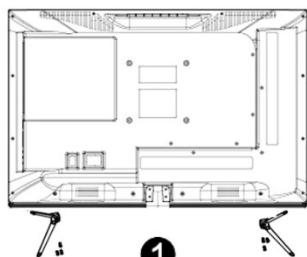

1

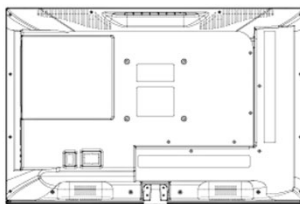

2

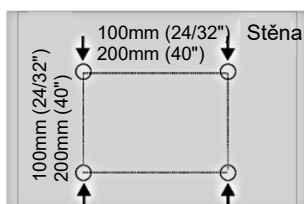

3

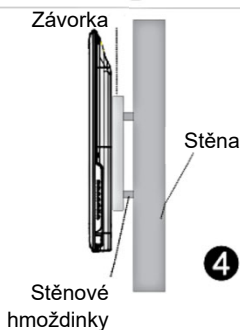

4

- Před montáží TV přijímače na stěnu musíte odstranit nohy nebo podstavec.
- Pokud umísťujete televizor na strop nebo na šikmou stěnu, může dojít k pádu spotřebiče a vážným zraněním. Používejte pouze kvalitní a odpovídající držák na zeď, informace o zabudování získáte u svého prodejce nebo v autorizovaném servisu.
- Abyste zabránili zraněním, musí být TV pevně upevněný podle návodu k montáži držáku.
- Používejte šrouby a rozměry uvedené v návodu k montáži držáku.
- Držák na zeď a části držáku jsou příslušenstvím, které se dodává zvlášť, a nejsou součástí standardního příslušenství, které se dodává s TV přijímačem.
- Obrázky k montáži jsou pouze informativní. Podrobné pokyny k montáži najdete v návodu, který jste obdrželi k držáku na zeď.

PŘEDNÍ ČÁST TV

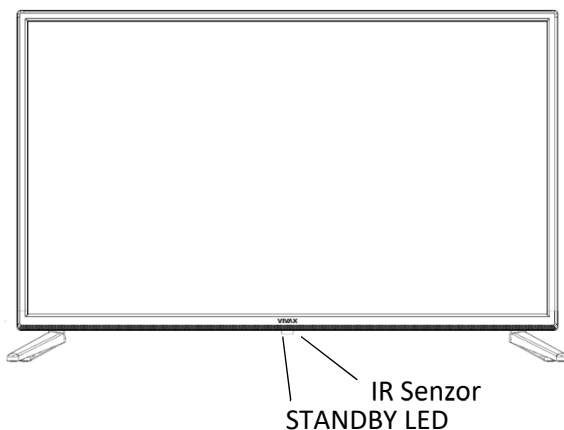

		Popis
1	Vzdálené infračervené čidlo	Přijímá vzdálené signály z dálkového ovladače. Nic v blízkosti čidla nepokládejte, jeho funkce by tím mohla být ovlivněna.
2	Vzdálený ukazatel	Červená svítí v pohotovostním režimu.

POZNÁMKY

Obrázek slouží pouze pro představu.

Napájení TV několik vteřin trvá, než načte program.

Ukvapeně TV nevypínejte, mohlo by to způsobit její nesprávnou činnost

OVLÁDACÍ PRVKY NA PŘIJÍMAČI

Zobrazení / Vypnutí ovládacích prvků na obrazovce:

Abyste zobrazili ovládací prvky na obrazovce, stiskněte tlačítko, které se nachází na spodní straně spotřebiče.

Na obrazovce se zobrazí ovládací prvky, jak je znázorněno na obrázku (Obrázek 1). Zobrazení automaticky zmizí po 5 vteřinách neaktivity.





Výběr ovládacího prvku:

Krátkým stisknutím tlačítka cyklicky volíte jednotlivé ovládací prvky.

Aktivace zvoleného ovládacího prvku:

Delším stisknutím tlačítka aktivujete zvolenou funkci nebo vstoupíte do menu.

Ovládací prvky odpovídají tlačítkům dálkového ovladače:

-  **Zapnutí / Vypnutí (Pohotovostní režim)**
-  **Menu**
-  **Seznam zdrojů (Source)**
-  **CH +/- , Menu: Pohyb v menu**
-  **VOL +/- , Menu: Změna vybrané položky**

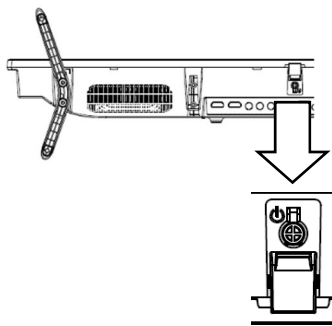

Obrázek 1

Připojte anténu a napájecí kabel

1. Připojte anténní kabel k anténnímu vstupu na zadní straně zařízení a ke zdířce antény nebo přímo k anténě.
2. Připojte síťovou DC připojit do "DC IN zástrčku do síťové zásuvky.

24"

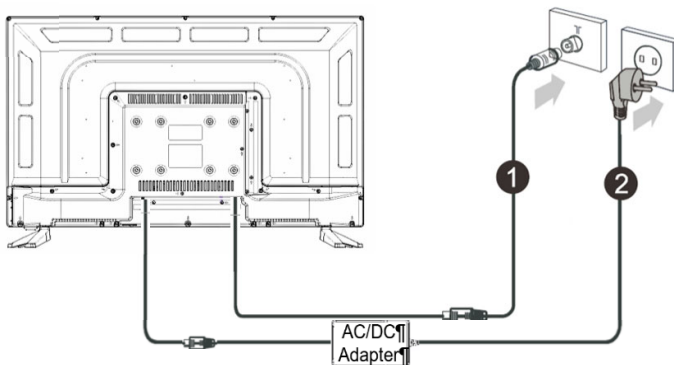

32"
40"
43"

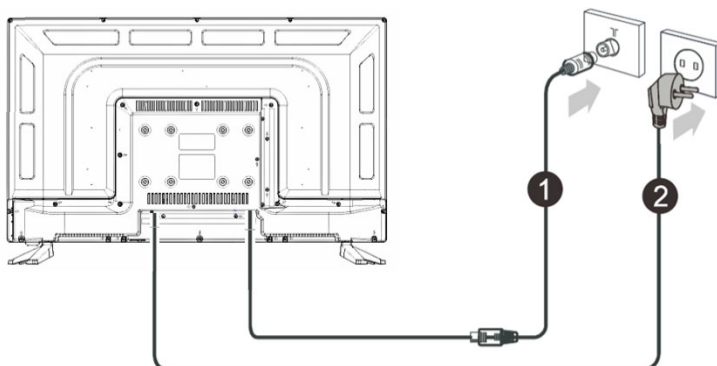

3. Připojte anténní kabel do anténního vstupního konektoru na zadním panelu a nástěnné anténní zásuvky.
4. Zapojte napájecí zástrčku do elektrické zásuvky.

ZADNÍ ČÁST TV

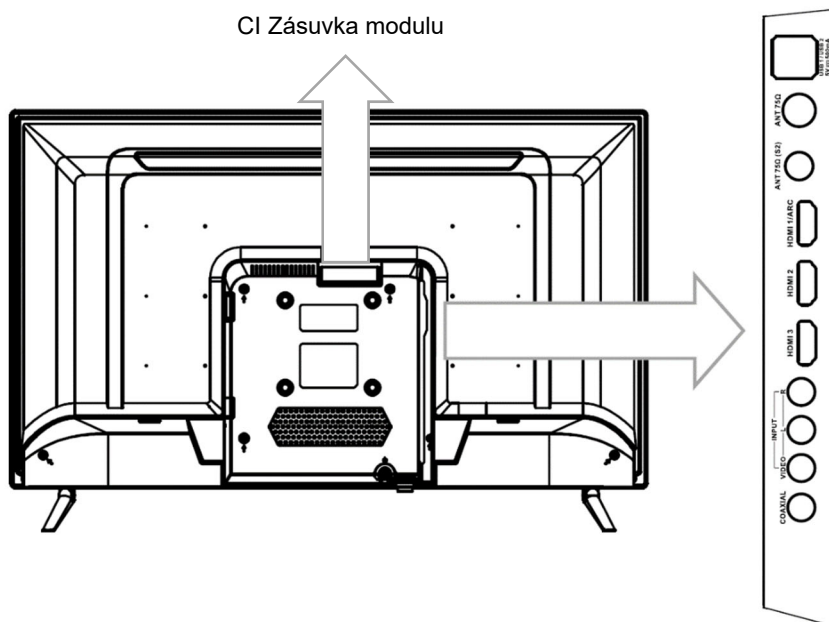

POZNÁMKY

Obrázek slouží pouze pro představu.

Zkontrolujte polohu a druh konektoru předtím, než něco zapojíte. Nepevná spojení mohou vést k problémům s obrazem či barvami. Ujistěte se, že všechna spojení jsou upevněná a bezpečná.

Ne všechna AV zařízení lze připojit k TV, pro zjištění, zda je Vaše zařízení kompatibilní a návod jak jej připojit, prosím, nahlédněte do jeho uživatelské příručky.

Před připojováním externího vybavení odpojte zástrčku ze zásuvky ve zdi. Může způsobit elektrický šok.

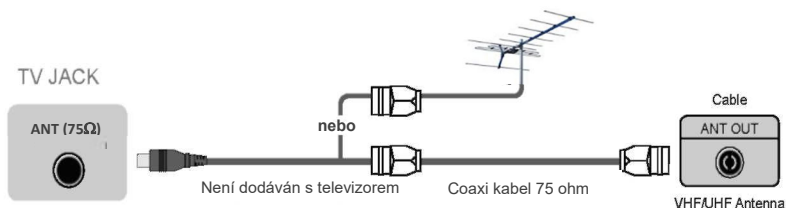
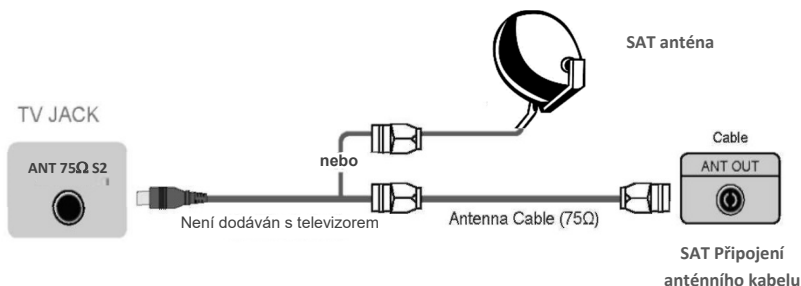
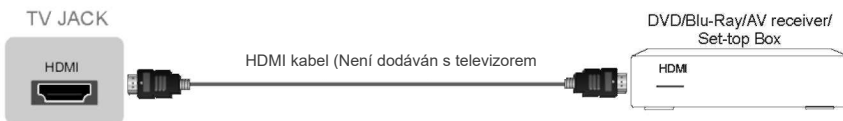
► PŘIPOJENÍ ANTÉNY**► ANT 75Ω Připojte venkovní anténu či kabel VHF/UHF****► ANT 75Ω (S2) (DVB S2) Připojte satelitní parabolou****► Digitální připojení HDMI1, HDMI2, HDMI3**

Připojte kabel HDMI z externího AV zařízení.

Některá zařízení jako DVD přehrávač vyžadují, aby byl v nastavení zařízení HDMI signál nastaven jako výstupní.

Prosím, pro pokyny se obraťte na uživatelskou příručku zařízení. Prosím, berte na vědomí, že konektor HDMI poskytuje jak audio signál, tak video signál, proto není nutné připojovat audio kabel.

- Stiskněte tlačítko zdroje [**Source**], a když se objeví seznam zdrojů vstupu, stiskněte [**▲/▼**] pro výběr zdroje [HDMI], pro připojení potom stiskněte tlačítko [**ENTER**].

► USB

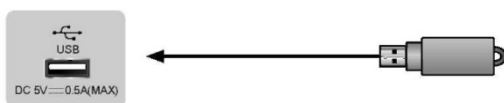

Připojte USB zařízení jako pevný disk, USB jednotku a digitální fotoaparát pro prohlížení fotografií, poslouchání hudby a sledování nahraných filmů. Také aktualizace je jednoduchá a provedete ji tak, že vložíte USB s aktualizací soubory do stejného rozhraní.

POZNÁMKY

- Pokud připojujete pevný disk nebo rozbočovač USB, vždy připojte síťový adaptér připojeného zařízení k napájení ze sítě. Překročením celkové spotřeby proudu by mohlo dojít k poškození. Maximální spotřeba proudu je 500mA.
- U konkrétních nestandardních vysokokapacitních mobilních pevných disků může způsobit impulzový proud vyšší nebo rovný 500mA restartování nebo samouzamčení TV. Tím pádem je tato TV nepodporuje.
- USB port umožňuje napětí 5V.
- Maximální úložnou kapacitou pevného disku je 1 TB.
Pokud chcete přehrávat video digitálního programu, nesmí být přenosová rychlost paměťového zařízení USB menší než 5MB.

► DIGITÁLNÍ AUDIO VÝSTUP

Připojte k externímu digitálnímu audio zařízení.

Před připojením digitálního audio systému do konektoru byste měli ztlumit jak TV, tak systém, abyste se vyhnuli náhlému zesílení..

TV DIGITAL AUDIO

Audio zesilovač



► COMMON INTERFACE (SPOLEČNÉ ROZHRANÍ)

Vložte modul CI pro sledování zakódované služby jako jsou placené TV kanály nebo některé HD kanály.

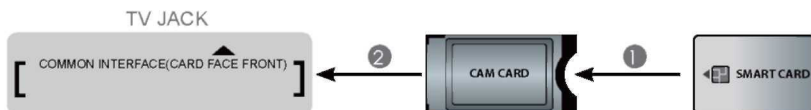

POZNÁMKY

- Předtím než vložíte/vyjmete modul CI, ujistěte se, že je TV vypnutá. Potom vložte kartu CI do modulu CI podle pokynů poskytovatele služby.
- Nevkládejte či nevyjímejte modul společného přístupu, jelikož by to mohlo poničit rozhraní a způsobit selhání.
- Modul a kartu CI musíte obdržet od poskytovatele služby, který provozuje kanály, které chcete sledovat.
- Vložte modul CI s čipovou kartou směrem, který je na modulu a kartě vyznačen.
- CI není v některých zemích a regionech podporován; zjistěte to u svého autorizovaného prodejce

► AV IN

Připojte kombinovaný kabel externího AV zařízení.

Použijte audio a video kabely k připojení kombinovaného video/audio konektoru externího AV zařízení do konektorů TV. (Video = žlutá, levé Audio = bílá, pravé Audio = červená)

- Stiskněte tlačítko **[Source]**, a když se objeví seznam zdrojů vstupu, stiskněte **[▲/▼]** pro výběr zdroje **[AV]** a pro výběr možnosti stiskněte tlačítko **[ENTER]**.

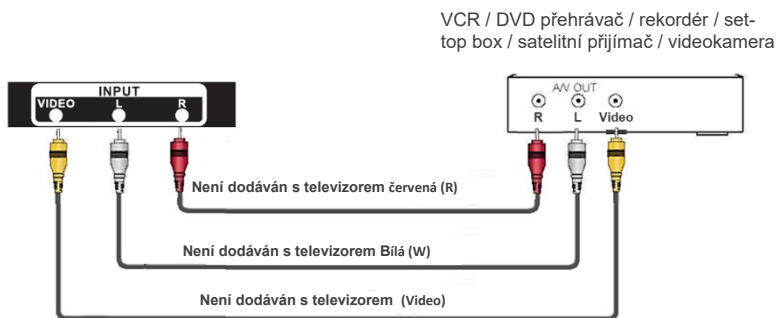

DÁLKOVÝ OVLADAČ

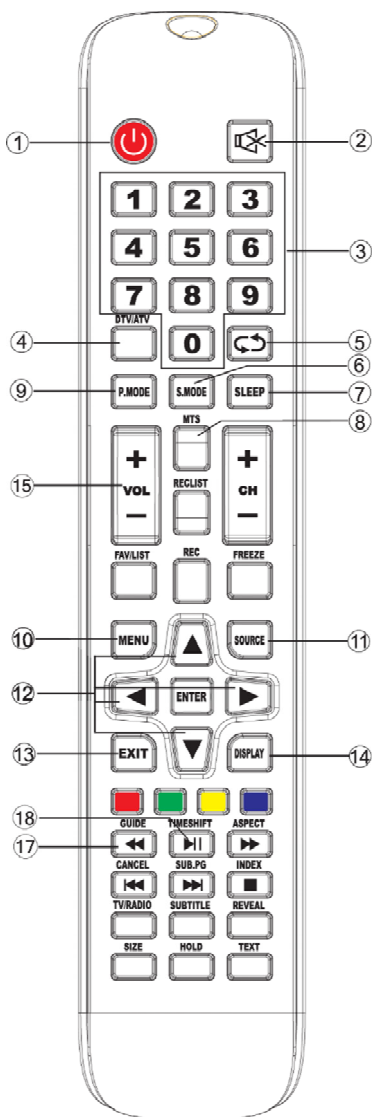

- POWER:** Zapíná a vypíná televizor.
- MUTE** Vypíná zvuk, přičemž se na obrazovce objeví symbol přeškrtnutého reproduktoru. Opětovným stiskem tohoto tlačítka zvuk znovu zapnete
- TIPKE (0-9):** Slouží k zadávání číselných hodnot. Mohou se použít k přímé volbě ATVI DTV kanálů a zadávání hesla rodičovského zámku.
- DTV/ATV:** Přepínání mezi režimy digitálního (DTV) a analogového (ATV).
- : Slouží k návratu na poslední sledovaný kanál.
- S.MODE (SOUND MODE):** Slouží k přímému výběru režimu zvuku
- SLEEP:** Nastavení času do automatického vypnutí
- MTS:** Stisknutím tlačítka přejdete do režimu NICAM (volitelné, ne všechny modely)
- P.MODE (PICTURE MODE):** Slouží k přímému výběru režimu obrazu.
- MENU:** Vstup do hlavního menu.
- SOURCE:** Výběr zdroje vstupního signálu.
- ENTER /▲/▼/◀/▶:** Potvrzení výběru a zobrazení seznamu signálů / Výběr předchozí/následující položky v menu
- EXIT:** Opuštění menu.
- DISPLAY:** Slouží k zobrazení informací o aktuálním vstupním signálu
- VOL ▲▼:** Zvýšení/snížení úrovně hlasitosti.
- TV/RADIO:** V režimu DTV zvolte TV program nebo režim DTV rádia
- GUIDE / ◀◀:**
DTV Mod: Zobrazuje elektronický programový průvodce (EPG)
MEDIA Mod: Zrychlené přehrávání vzad.

18. TIME SHIFT / ▶||:

DTV Mode: Aktivace funkce "TimeShift" (Pause a následně přehrávání).

MEDIA Mod: Přehrávání nebo zastavení

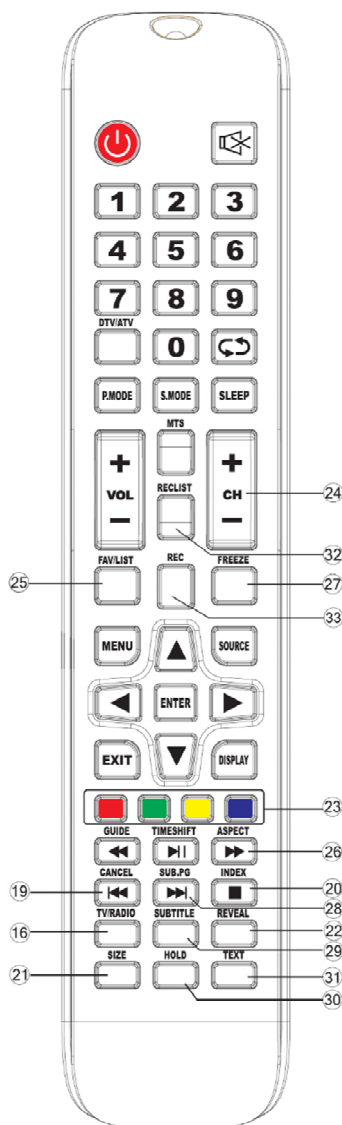

19. CANCEL / |◀◀:

TEXT mod: Během vyhledávání stránky TXT stisknete tlačítko pro návrat do režimu TV. Po nalezení požadované stránky se číslo stránky zobrazí v horní části televizního obrazu. Opětovným stisknutím tlačítka se vrátíte do zobrazení TXT pro zobrazení stránky.

MEDIA Mod: Přechod na předchozí záznam nebo kapitolu.

20. INDEX / ■:

TEXT Mod: Zobrazení úvodní stránky teletextu..

MEDIA Mod: Přerušování přehrávání.

21. SIZE: TEXT mod: Změna velikosti zobrazeného teletextu.

22. REVEAL: TEXT mod: Zobrazení skrytých symbolů a částí teletextu.

23. TYPY BARVA: TEXT mod: Používá se pro teletext, DTV a TV i.

24. CH ▲▼: Výběr předchozího / následujícího kanálu.

25. FAV / LIST: Přístup k oblíbeným kanálům.

26. ASPECT/ ►►:

TV Mod: Zvolte velikost a poměr stran obrazu na obrazovce.

MEDIA Mod: Zrychlené přehrávání vpřed.

27. FREEZE: Zmrazte snímek.

28. SUB.PG / ►►|:

TEXT Mod: Přístup k podstránkám teletextu

MEDIA Mod: Přechod na následující záznam nebo kapitolu.

29. SUBTITLE: Výběr titulků

30. HOLD: TEXT mod: Přidržení aktuální stránky a vypnutí automatického střídání stránek.

31. **TXT:** TEXT mod: Zobrazení teletextu.

32. **RECLIST:** Zobrazení seznamu nahrávek.

33. **REC:** DTV Mod: Nahrávání.

► VLOŽENÍ BATERIÍ DO DÁLKOVÉHO OVLADAČE

1. Tahem otevřete zadní kryt přihrádky na baterie na dálkovém ovladači.
2. Vložte dvě AAA baterie. Ujistěte se, že (+) a (-) na bateriích se shoduje se značkami (+) a (-) na přihrádce pro baterie.
3. Zavřete kryt přihrádky.

(1) Lehce zatlačte a vysuňte 2) Vložte baterie (3) Lehce zatlačte a zasuňte

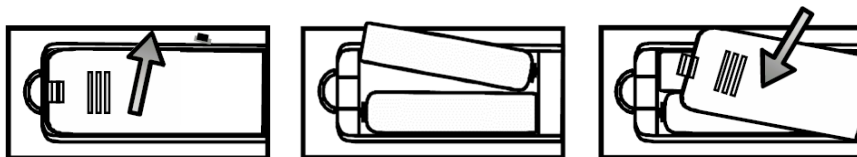

POZNÁMKY

- Obrázek výrobku je pouze informativní, skutečný výrobek se může vzhledově lišit.
- Staré baterie odložte na místo k tomu určené. Nevhazujte baterie do ohně.
- Nekombinujte typy baterií a nekombinujte použité baterie s novými.
- Ihned vyměňte prázdné baterie, abyste zabránili vytečení kyseliny do přihrádky na baterie v dálkovém ovladači.
- Pokud nebudete používat dálkový ovladač delší dobu, vyjměte baterie.
- Baterie by neměly být vystavovány vysokým teplotám, jako je přímé slunce, topení nebo oheň.
- Chemikálie z baterií mohou vyvolat vyrážku nebo popálení kůže. Pokud baterie vyteklý, vyčistěte přihrádku hadříkem. Pokud se chemikálie dostanou do kontaktu s pokožkou, ihned opláchněte zasažené místo.

Dosah signálu dálkového ovladače

1. Namiřte dálkový ovladač na televizor ze vzdálenosti ne větší než 5 metrů od senzoru na televizoru a v úhlu do 60° před televizorem.
2. Dosah signálu se může lišit v závislosti na osvětlení místnosti.

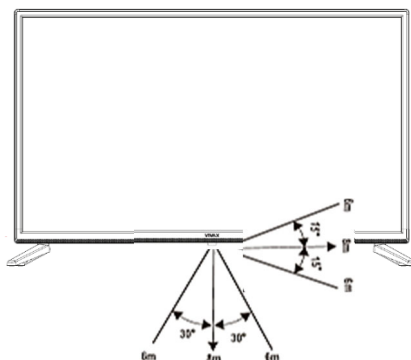

POUŽÍVÁNÍ DÁLKOVÉHO OVLADAČE

• Vypnutí a zapnutí Vaší TV

- Vypnutí do pohotovostního režimu: Stiskněte [() Power Standby] ze zadu RHS panelu nebo na dálkovém ovladači pro přepnutí do pohotovostního režimu. Znovu zařízení aktivovat můžete stisknutím [(I) Power Standby].
- Indikátor napájení: Světlo značí pohotovostní režim.

►POZNÁMKA

Odpojte ze zásuvky ve zdi, pokud máte v plánu zařízení na delší dobu nepoužívat, například pokud se chystáte na pár dní pryč. Počkejte alespoň 5 vteřin po vypnutí, pokud chcete TV restartovat.

• Výběr zdroje vstupu

- Vyberte zdroj vstupu podle video zařízení, které jste připojili k Vaší TV.
- Pro výběr zdroje vstupu: Stiskněte tlačítko [Source]. Když se objeví seznam zdrojů vstupu, stiskněte [▲/▼] pro výběr zdroje, pro připojení potom stiskněte tlačítko [ENTER].

• Nastavení hlasitosti

Stiskněte tlačítko [VOL ▲/VOL ▼] pro zesílení nebo zeslabení.

Stiskněte tlačítko [Mute] pro vypnutí zvuku. Stiskněte tlačítko [Mute] znovu, abyste zvuk opět zapnuli.

• Přepínání kanálů

Stiskněte tlačítka [CH ▲/CH ▼] pro přepnutí na následující nebo předchozí kanál. Nebo stiskněte číselná tlačítka pro výběr kanálu. Například pro výběr kanálu 12, stiskněte po sobě tlačítka [1] a [2].

• Výběr režimu zvuku

Stiskněte tlačítko [Sound] pro výběr mezi 5 různými přednastavenými režimy zvuku: Standardní, Hudba, Film, Sport a Uživatelský.

• Výběr režimu obrazu

Stiskněte tlačítko [Picture] pro výběr mezi 6 různými přednastavenými režimy obrazu: Standard, Dynamický a Uživatelský.

• Výběr poměru stran

Stiskněte tlačítko [Zoom] pro změnu nastavení poměru stran obrazovky mezi Auto, 4:3, 16:9, Zoom1, Zoom2

►POZNÁMKA

Možnosti nastavení poměru se liší podle zdroje.

• Nastavení časovače vypnutí

Můžete určit, jak dlouho má Vaše TV počkat, než se sama automaticky vypne. Opakovaným stisknutím tlačítka [Sleep] změníte nastavený čas této funkce: Vypnuto, 15min, 30min, 45min, 60min, 90min, 120min a 240min.

- **Funkce audio**

Stisknutím tlačítka [**MTS**] na obrazovce televize zobrazíte možnosti audia, jako jsou Stereo, Dual I, Dual II, Smíšený.

- **Zobrazení seznamu kanálů**

Stiskněte tlačítko [**ENTER**] pro zobrazení celého seznamu digitálních a analogových kanálů, které jsou dostupné.

- **Elektronický programový průvodce (EPG)**



Poskytuje pohodlný přístup k televizním programům, které budou dostupné v dalších 7 dnech. Informace zobrazované

EPG jsou zpřístupněné komerčními televizními sítěmi pouze pro digitální kanály. EPG také poskytuje jednoduchý způsob, jak si nahrát Vaše oblíbené programy. Není třeba nastavovat komplikované časové spínače.

ZÁKLADNÍ FUNKCE

Výběr zdroje

Stiskněte tlačítko **SOURCE**, aby se zobrazily dostupné zdroje.

Stisknutím ▼ / ▲ vyberte požadovaný vstupní zdroj.

Stisknutím tlačítka **ENTER** potvrdíte výběr.

Stisknutím tlačítka **EXIT** opustíte menu.



POZNÁMKA:

DVB-S zdroj je možný pouze u modelu T2S2

First Time Installation (První instalace)

Připojte anténní RF kabel do "RF-In" vstupního konektoru TV přijímače.

Language (Výběr jazyku zobrazení)

Stiskněte tlačítka ◀ / ▶ a **ENTER**, abyste vybrali jazyk, který se bude používat pro zobrazení menu a hlášení.

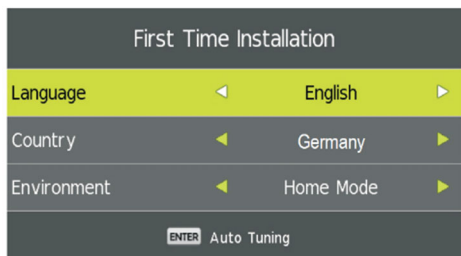

Country (Výběr státu instalace)

Stiskněte tlačítka ▼ / ▲ a **ENTER**, abyste označili stát, v němž se TV přijímač instaluje.

Envinroment (Pracovní prostředí)

Stiskněte tlačítka ◀ / ▶ a **ENTER**, abyste vybrali **Shop Mode (Režim obchodu)** (pro zobrazení obrazu v obchodu vyberte "**Shop Mode**"). Pro standardní domácí použití zvolte možnost "**Home Mode**". Když je režim "Shop Mode" aktivní, na obrazovce bude stále zobrazený řádek s parametry TV přijímače.

Automatická instalace

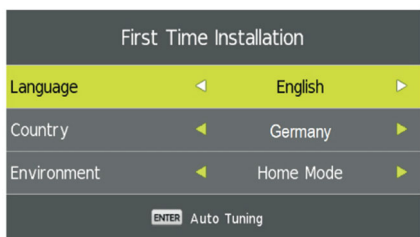

TV přijímač může automaticky prohledávat všechny kanály a vyhledat všechny programy.

V položce **Tune Type (Typ ladění)** si můžete zvolit vyhledávání **ATV** (analogové programy) a **ATV+DTV** (analogové a digitální programy). Během vyhledávání ATV (analogových TV programů) můžete stisknout tlačítko **MENU** a levou šipku, abyste přeskočili ATV ladění (pokud ve vašem regionu nejsou k dispozici ATV programy).

V položce **Digital Type** (Digitální typ) můžete zvolit, zda chcete provést vyhledávání DVB-T nebo DVB-C (kabelových programů).

Položkou **LCN** nastavíte, zda chcete zobrazení programů v seznamu podle pořadí tak, jak jej určil poskytovatel služeb (nastavení "**On**"), nebo programy seřadit podle pořadí, v jakém byly vyhledány (nastavení položky LCN na "**Off**")



OBSLUHA HLAVNÍ NABÍDKY

CHANNEL (Nabídka kanálů)

Stiskněte tlačítko **MENU** pro zobrazení hlavní nabídky.

1. Stiskněte tlačítko ◀ / ▶ pro výběr možnosti Kanál v hlavní nabídce
2. Stiskněte tlačítko ▼ / ▲ pro výběr možnosti, kterou si chcete v nabídce KANÁL přenastavit **CHANNEL**.

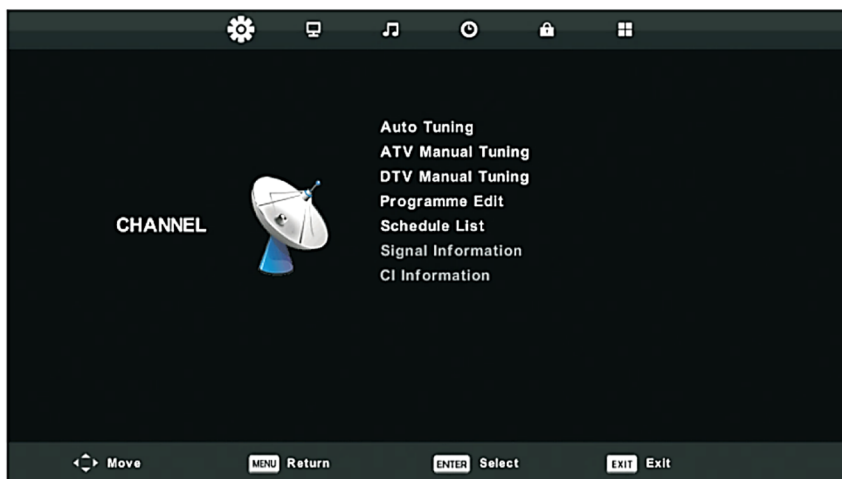

3. Stiskněte tlačítko **ENTER** pro přenastavení.
4. Po tom, co si vše přenastavíte, stiskněte tlačítko **ENTER** pro uložení a návrat do předchozí nabídky.

Auto Tuning (Automatické ladění)

Stiskněte tlačítko ▼ / ▲ pro výběr možnosti Automatické ladění, potom stiskněte tlačítko **ENTER**/▲ pro potvrzení.

Začněte vyhledávat kanál.

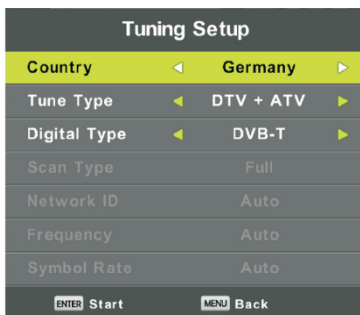

DTV Manual Tuning (Ruční ladění digitálních kanálů)

Stiskněte tlačítko ▼ / ▲ pro výběr možnosti Ručního ladění digitálních kanálů, potom stiskněte tlačítko **ENTER** pro vstup do podnabídky.

Stiskněte tlačítko ◀ / ▶ pro výběr kanálu, potom stiskněte tlačítko **ENTER** pro vyhledání programu.

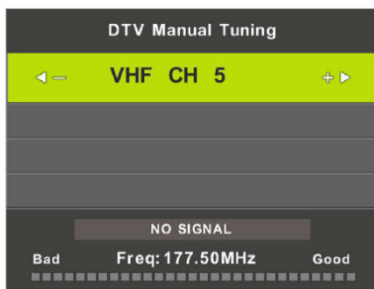

Program Edit (Programový editor)

Stiskněte tlačítko ▼ / ▲ pro výběr možnosti Programový editor, potom stiskněte tlačítko **ENTER** pro vstup do podnabídky.



Tři barevné klávesy jsou klávesové zkratky pro programování kanálu.

První stiskněte ▼ / ▲ pro zvýraznění kanálu, který chcete vybrat, potom:

Stiskněte **červené** tlačítko pro vymazání programu ze seznamu.

Stiskněte **žluté** tlačítko pro přesunutí kanálu v seznamu oblíbených.



Stiskněte **modré** tlačítko pro přeskočení vybraného kanálu.

(Váš televizor automaticky přeskočí tento kanál, když používáte tlačítko CH+/- pro přepínání.)

Stiskněte tlačítko Fav pro přidání nebo odebrání kanálu do/z Vašeho seznamu oblíbených.

Schedule List (Rozvrh a časovač zobrazení)

Stiskněte tlačítko ▼ / ▲ pro výběr možnosti **Schedule List** editor, potom stiskněte tlačítko **ENTER** pro vstup do podnabídky.

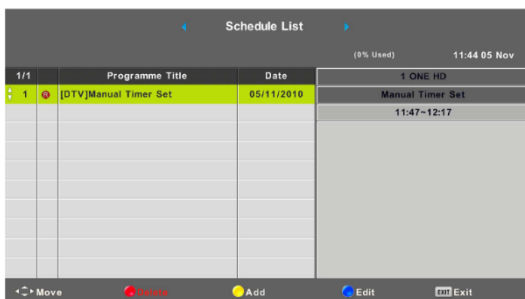

Stisknutím žlutého tlačítka vstoupíte do zobrazené dolní nabídky

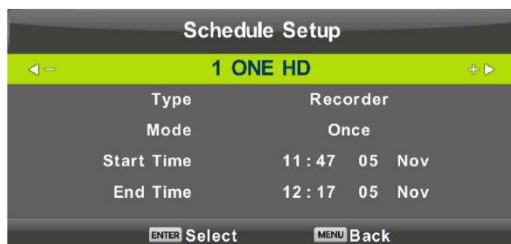

Signal Information (Informace o signálu)

Stiskněte tlačítka ▼ / ▲ pro výběr možnosti Informace o signálu, potom stiskněte tlačítka **ENTER** pro zobrazení detailních informací o signálu.

Dostupné pouze pokud je přístupný signál digitálního vysílání.



Menu CHANNEL pokud je vybrán zdroj DVB-S (Satelit) (volba, pouze modely S2)



1. Stiskněte tlačítka ▼ / ▲ pro výběr možnosti, potom stiskněte tlačítka **ENTER/▶** pro potvrzení **CHANNEL**.
2. Stiskněte tlačítka **ENTER** pro přenastavení.
3. Po tom, co si vše přenastavíte, stiskněte tlačítka **ENTER** pro uložení a

návrat do předchozí nabídky.

Auto Tuning (Automatické ladění)

vStiskněte tlačítko ▼ / ▲ pro výběr možnosti Automatické ladění, potom stiskněte tlačítko **ENTER/▶** pro potvrzení.

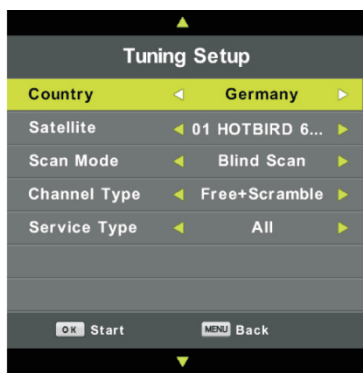

Dish Setup (Nastavení satelitní antény)

Stiskněte tlačítko ▼ / ▲ pro výběr možnosti **Dish Setup (Nastavení satelitní antény)**, potom stiskněte tlačítko **ENTER/▶** pro potvrzení.

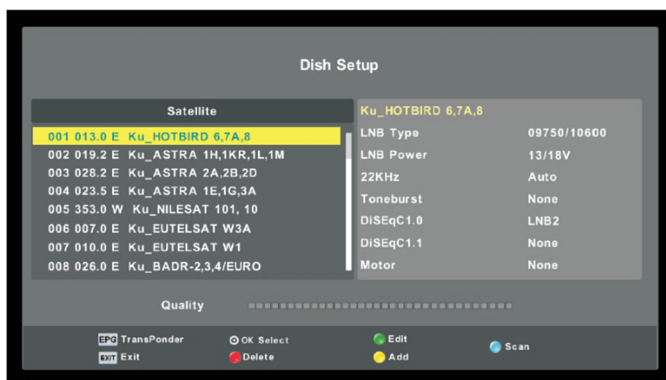

PICTURE MENU (NABÍDKA NASTAVENÍ OBRAZU)

Stiskněte tlačítko **MENU** pro zobrazení hlavní nabídky.

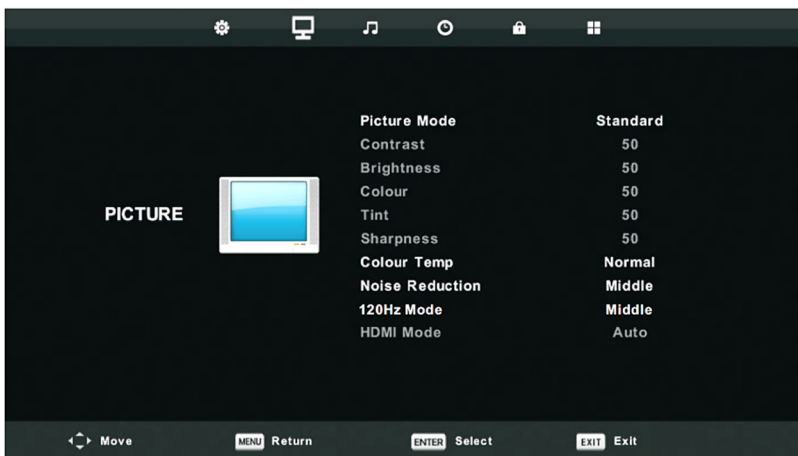

1. Stiskněte tlačítko ◀ / ▶ pro výběr možnosti **OBRAZ** v hlavní nabídce.
2. Stiskněte tlačítko ▼ / ▲ pro výběr možnosti, kterou si chcete v nabídce **OBRAZ** přenastavit.
3. Stiskněte tlačítko **ENTER** pro přenastavení.
4. Potom, co si vše přenastavíte, stiskněte tlačítko **MENU** pro uložení a návrat do předchozí nabídky.

POZNÁMKA: *Funkce 120 Hz je možná pouze na UHD TV*

Picture Mode (Režim obrazu)

Stiskněte tlačítko ▼ / ▲ pro výběr možnosti Režim obrazu, potom stiskněte tlačítko **OK** pro vstup do podnabídky. Můžete měnit hodnoty kontrastu, jasů, barev, ostrosti a odstínu, když je obraz v **Uživatelském** režimu.

TIPY: Můžete stisknout tlačítko **Picture** pro přímou změnu režimu obrazu.

Kontrast/Jas/Barvy/Odstín/Ostrost

Stiskněte tlačítko ▼ / ▲ pro výběr možnosti, potom stiskněte tlačítko ◀ / ▶ pro nastavení.

Kontrast Jas

Nastaví intenzitu zvýraznění obrazu, ale stíny zůstanou neměnné.
Nastaví výstup optického vlákna celého obrazu, což se projeví na tmavé části obrazu.



- Barvy** Nastaví nasycenost barvy podle Vašeho vkusu.
Odstín Použijte pro vyvážení barev změněných kvůli přenesení do kódu NTSC.
Ostrost Nastaví zaostření hran v detailu obrazu.

Colour Temp (Teplota barvy)

Změňte barevný odstín celého obrazu.

Stiskněte tlačítko ▼ / ▲ pro výběr možnosti Teplota barvy, potom stiskněte tlačítko **ENTER** pro vstup do podnabídky. Stiskněte tlačítko **ENTER** pro výběr. (Dostupné režimy obrazu: Chladný, Standardní, Teplý).

- Chladný** Zvýrazní tóny modré.
Standardní Zvýrazní tóny přirozených barev.
Teplý Zvýrazní tóny červené.



Noise Reduction (Redukce šumu)

Odfiltruje a zredukuje šумы obrazu a zlepší jeho kvalitu.

Stiskněte tlačítko ▼ / ▲ pro výběr možnosti Redukce šumu, potom stiskněte tlačítko **ENTER** pro vstup do podnabídky.

- Vypnuto** Vyberte pro vypnutí detekce šumu ve videu.

- Nízká redukce** Detekuje a redukuje drobný šum ve videu.

- Střední redukce** Detekuje a redukuje umírněný šum ve videu.

- Vysoká redukce** Detekuje a redukuje velký šum ve videu

- Default** Návrat k výchozímu nastavení



120Hz Mode (volba)

Omogučén jedinou kod UHD modelu.

HDMI Mode

Přepínací signály pro přenos signálu HDMI signál, ovisno i vrsti izvora HDMI signála.

Stisknutím tlačítek ▼ / ▲ vyberte režim HDMI type a poté stiskněte **ENTER** pro vstup do podnabídky pro nastavení.



SOUND MENU (NABÍDKA NASTAVENÍ ZVUKU)

1. Stiskněte tlačítko **MENU** pro zobrazení hlavní nabídky.
2. Stiskněte tlačítko ◀ / ▶ pro výběr možnosti ZVUK v hlavní nabídce.
3. Stiskněte tlačítko ▼ / ▲ pro výběr možnosti, kterou si chcete v nabídce **ZVUK** přenastavit.
4. Stiskněte tlačítko **ENTER** pro přenastavení.
5. Potom, co si vše přenastavíte, stiskněte tlačítko **MENU** pro uložení a návrat do hlavní nabídky.



Sound Mode (Režim zvuku)

Stiskněte tlačítko ▼ / ▲ pro výběr možnosti **Režim zvuku**, potom stiskněte tlačítko **ENTER** pro vstup do podnabídky. Stiskněte tlačítko ▼ / ▲ pro výběr.

Můžete změnit hodnoty sopránů a basů, když je zvuk v Uživatelském režimu.

TIPY: Můžete stisknout tlačítko **S.Mode** na dálkovém ovladači pro přímou změnu režimu zvuku.

Standardní Vytváří vyvážený zvuk v jakémkoli prostředí.

Hudba Zachovává původní zvuk. Dobré pro hudební programy.

Film Zesiluje soprány a basy pro bohatý zvukový zážitek.

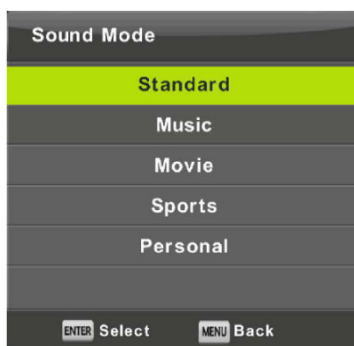

- Sport** Zesiluje hlasy při sledování sportu.
- Uživatelský** Vyberte pro přizpůsobení nastavení obrazu.
- Poznámka:** Soprány a basy jsou dostupné pouze v Uživatelském režimu, můžete si je přenastavit tak, jak se Vám líbí.
- Vyvážení** Stiskněte tlačítko ▼ / ▲ pro výběr možnosti, stiskněte tlačítko ◀ / ▶ pro nastavení

Auto Volume level (Automatická úroveň hlasitosti)

Stiskněte tlačítko ▼ / ▲ pro výběr možnosti Automatická úroveň hlasitosti, potom stiskněte tlačítko ◀ / ▶ pro výběr mezi zapnutím a vypnutím.

SPDIF Mod

Stiskněte tlačítko ▼ / ▲ pro výběr možnosti Funkce SPDIF, potom stiskněte tlačítko ◀ / ▶ pro výběr mezi možnostmi **Off/PCM/Auto**.

AD Switch (Přepínač funkce zvukového popisu)

Stiskněte tlačítko ▼ / ▲ pro výběr možnosti Přepínač funkce zvukového popisu, potom stiskněte tlačítko ◀ / ▶ pro výběr mezi zapnutím a vypnutím. Funkce amblyopia pro zrakově postižené, zvukové stopy budou namíchány tak, aby popisovali dění na obrazovce. Je třeba, aby vysílač dodatečnou zvukovou stopu podporoval.

POZNÁMKA:

Vyvážení: *Tato položka může přizpůsobit popis mluvčího tak, jak Vám to nejlépe vyhovuje.*

Automatická hlasitost: *Tato položka se používá pro automatickou redukci rozdílu mezi hlasitostí kanálu a programu.*

TIME MENU (NABÍDKA NASTAVENÍ ČASU)

Stiskněte tlačítko **MENU** pro zobrazení hlavní nabídky.

Stiskněte tlačítka ◀ / ▶ pro výběr možnosti **ČAS** v hlavní nabídce.

1. Stiskněte tlačítka ▼ / ▲ pro výběr možnosti, kterou si chcete v nabídce **ČAS** přenastavit.
2. Stiskněte tlačítko **ENTER** pro přenastavení.
3. Potom, co si vše přenastavíte, stiskněte tlačítko **MENU** pro uložení a návrat do hlavní nabídky.

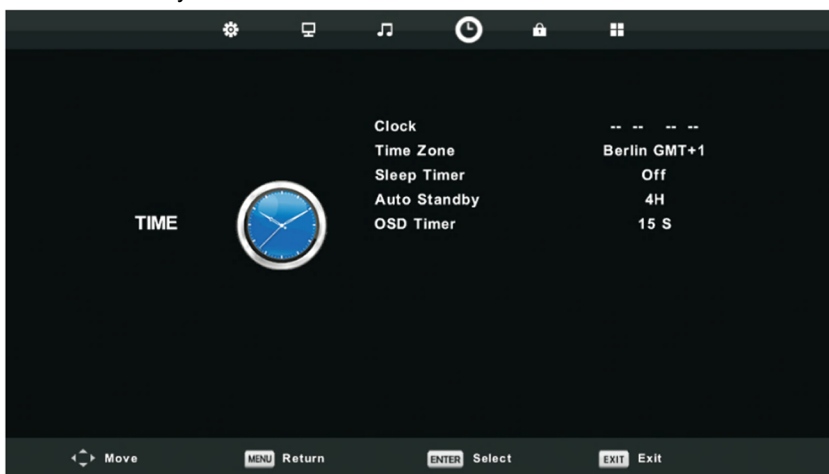

Time Zone (Časové pásmo)

Stiskněte tlačítka ▼ / ▲ / ◀ / ▶ pro výběr časového pásma, potom stiskněte tlačítko **ENTER** pro vstup do podnabídky.

Sleep Timer (Časovač vypnutí)

Stiskněte tlačítka ▼ / ▲ pro výběr možnosti Časovač vypnutí, potom stiskněte tlačítko **ENTER** pro vstup do podnabídky.

Stiskněte tlačítka ▼ / ▲ pro výběr.

Dostupné možnosti jsou: Vypnuto, 15min, 30min, 45min, 60min, 90min, 120min, 240min.

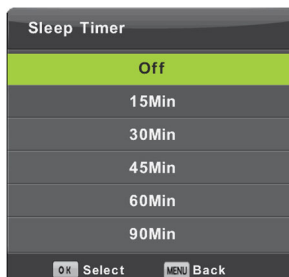
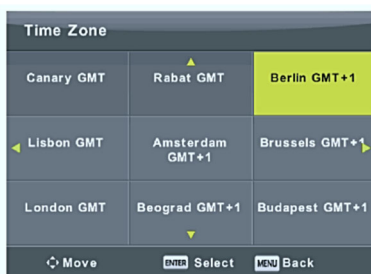

Auto Standby (Automatický pohotovostní režim)

Stiskněte tlačítko ▼ / ▲ pro výběr možnosti Automatický pohotovostní režim, potom stiskněte tlačítko **ENTER** pro vstup do podnabídky. Stiskněte tlačítko ▼ / ▲ a tlačítko **ENTER** pro výběr.

***Tipy:** Dálkový ovladač v pohotovostním režimu nic nespustí, automaticky se vypne. Pokud provedete nějakou operaci, čas to resetuje..*

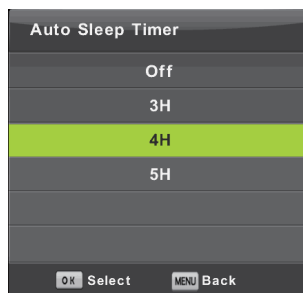

OSD Timer (Časovač vypnutí obrazovky)

Stiskněte tlačítko ▼ / ▲ pro výběr možnosti Časovač vypnutí obrazovky, potom stiskněte tlačítko **ENTER** pro vstup do podnabídky. Stiskněte tlačítko ▼ / ▲ a tlačítko **ENTER** pro výběr.

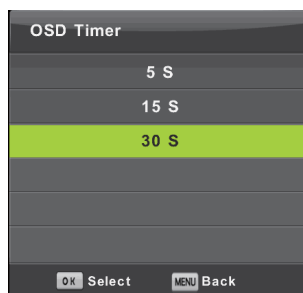

LOCK MENU (NABÍDKA NASTAVENÍ ZÁMKU)

Stiskněte tlačítko **MENU** pro zobrazení hlavní nabídky.

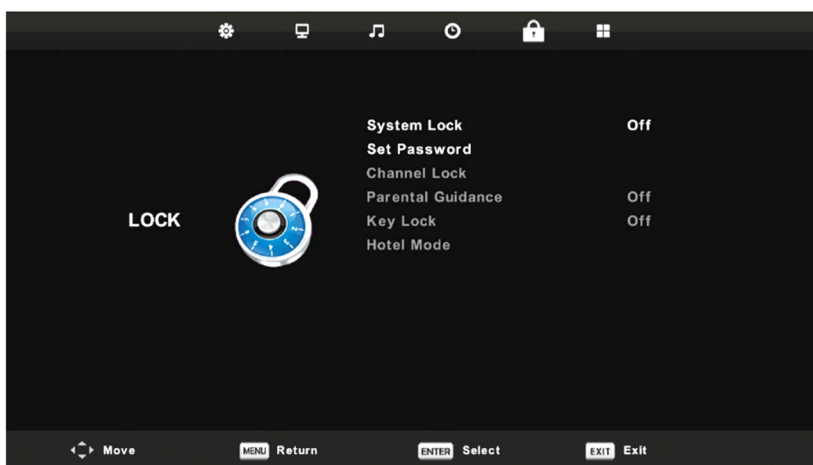

Stiskněte tlačítko ◀ / ▶ pro výběr možnosti **Zámek** v hlavní nabídce.

1. Stiskněte tlačítko ▼ / ▲ pro výběr možnosti, kterou si chcete v nabídce **LOCK** přenastavit.

2. Stiskněte tlačítko **ENTER** pro přenastavení.
3. Potom, co si vše přenastavíte, stiskněte tlačítko **MENU** pro uložení a návrat do hlavní nabídky.

Lock System (Uzamčení systému)

Stiskněte tlačítko ▼ / ▲ pro výběr možnosti, kterou si chcete v nabídce **Uzamčení systému** přenastavit. Stiskněte tlačítko **Enter**/◀ / ▶ pro přenastavení

Defaultní heslo je **8888**, a pokud zapomenete to, které si nastavíte, prosím, volejte servisní centrum.

Set Password (Nastavení hesla)

Stiskněte tlačítko ▼ / ▲ pro výběr možnosti **Nastavení hesla**, potom stiskněte tlačítko **ENTER** pro vstup do podnabídky, abyste si mohli nastavit nové heslo.

Channel Lock (Uzamčení kanálů)

Stiskněte tlačítko ▼ / ▲ pro výběr možnosti Uzamčení kanálu.

Potom stiskněte tlačítko **ENTER** pro vstup do podnabídky pro nastavení.

Stiskněte **zelené** tlačítko pro uzamčení či odemčení kanálu.

Parental Guidance (Rodičovská kontrola)

Stiskněte tlačítko ▼ / ▲ pro výběr možnosti Rodičovská kontrola, potom stiskněte tlačítko **ENTER** pro vstup do podnabídky pro výběr věku, který je vhodný pro Vaše děti.

Key Lock (Blokovací klávesa)

Stiskněte tlačítko ▼ / ▲ pro výběr možnosti **Blokovací klávesa**, potom stiskněte tlačítko ◀/ ▶ pro výběr mezi zapnutím a vypnutím. Když je zapnutý ukazatel blokovací klávesy, nelze používat tlačítka na ovládacím panelu.

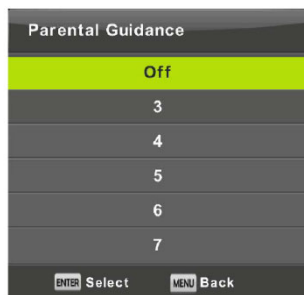
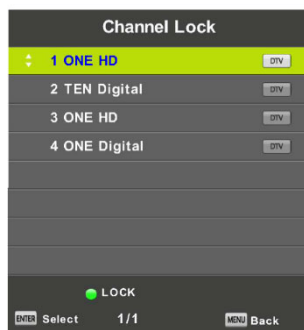
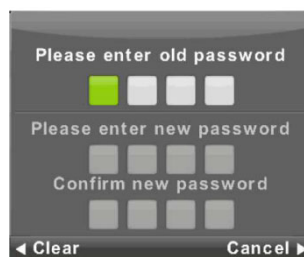
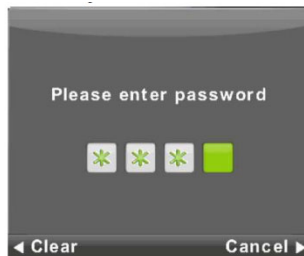

Hotel Mode (Hotelový režim)

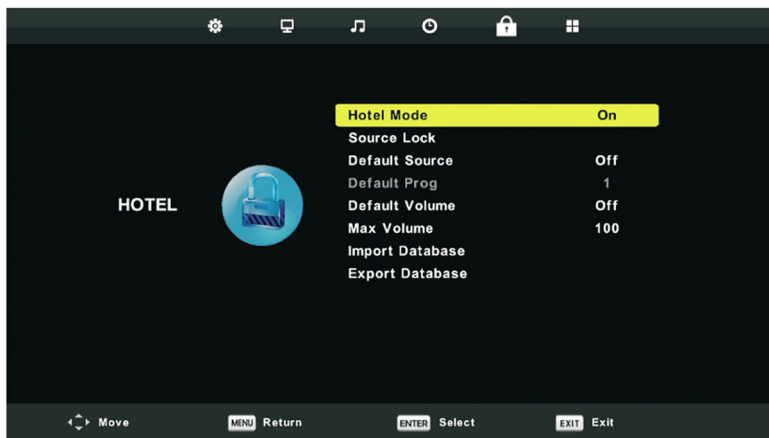

1. Stiskněte tlačítko ▼ / ▲ na dálkovém ovladači pro výběr hotelového režimu v **Nabídce nastavení zámku**.
2. Stiskněte tlačítko **ENTER** na dálkovém ovladači pro vstup do podnabídky.
3. Potom, co si vše přenastavíte, stiskněte tlačítko **MENU** pro uložení a návrat do předchozí nabídky.

Source Lock (Uzamčení zdroje)

Stiskněte tlačítko ▼ / ▲ pro výběr možnosti Uzamčení zdroje, potom stiskněte tlačítko **ENTER** pro vstup do podnabídky.

Default Source (Defaultní zdroj)

Stiskněte tlačítko ▼ / ▲ pro výběr možnosti Defaultní zdroj, potom stiskněte tlačítko **ENTER** pro vstup do podnabídky.

Default Type/Prog (Zadaný typ / Prog)

Stisknutím ▼ / ▲ vyberte Zadaný typ a číslo programového místa, na které se TV přijímač zapne (pokud je jako zadaný zdroj vybraný TV program).

Default Vol. / Max Vol (Zadaná/Maximální hlasitost zvuku)

Stisknutím ▼ / ▲ vyberte hlasitost zvuku při zapnutí a Maximální hlasitost zvuku.

Import / Export Databas (Import / Export dat)

Stiskněte ▼ / ▲ pro Import/Export dat (programů) ke kopírování z TV nebo do TV.

Clear Lock (Zrušit uzamčení)

Stisknutím ▼ / ▲ vyberte Zrušit uzamčení, poté stiskněte **ENTER**, abyste zrušili úpravy, které byly nastaveny v Hotelovém režimu.

SETUP MENU (NABÍDKA NASTAVENÍ)



1. Stiskněte tlačítko **MENU** pro zobrazení hlavní nabídky.
2. Stiskněte tlačítko ◀ / ▶ pro výběr možnosti **NASTAVENÍ** v hlavní nabídce.
3. Stiskněte tlačítko ▼ / ▲ pro výběr možnosti, kterou si chcete v nabídce **NASTAVENÍ (SETUP)** přenastavit.
4. Stiskněte tlačítko **ENTER** pro přenastavení.
5. Potom, co si vše přenastavíte, stiskněte tlačítko **MENU** pro uložení a návrat do hlavní nabídky.

Language (Jazyk obrazovky)

Vyberte jazyk nabídky zobrazené na obrazovce. Jako defaultní jazyk nabídky je nastavená angličtina.

Stiskněte tlačítko ▼ / ▲ / ◀ / ▶ pro výběr možnosti **Jazyk nabídky**.



Teletext Language (Jazyk teletextu)

Stiskněte tlačítko ▼ / ▲ pro výběr možnosti Jazyk teletextu, potom stiskněte tlačítko **ENTER** pro vstup do podnabídky.

Stiskněte tlačítko ▼ / ▲ pro výběr jazyka teletextu.



Audio Languages (Jazyky zvuku)

Stiskněte tlačítko ▼ / ▲ pro výběr možnosti **Jazyky zvuku**, potom stiskněte tlačítko **ENTER** pro vstup do podnabídky.

Stiskněte tlačítko ◀ / ▶ pro výběr primárního jazyka zvuku.

Stiskněte tlačítko ▼ / ▲ / ◀ / ▶ pro výběr ostatních jazyků zvuku.



Subtitle languages (Jezici podnaslova)

Stiskněte tlačítko ▼ / ▲ pro výběr možnosti **Jazyk titulků**, potom stiskněte tlačítko **ENTER** pro vstup do podnabídky.

Stiskněte tlačítko ◀ / ▶ pro výběr primárního jazyka z výběru **Jazyk titulků**.

Stiskněte tlačítko ▼ / ▲ / ◀ / ▶ pro výběr ostatních jazyků z výběru **Jazyk titulků**.

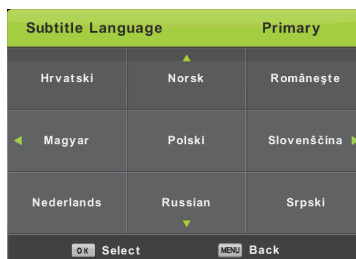

Hearing impaired (Pro sluchově postižené osoby)

Stiskněte tlačítko ▼ / ▲ pro výběr možnosti **PVR File System (PVR datový systém)**, zatím **ENTER** za ulazak u podizbornik.

Pritisnite ▼ / ▲ tipku za odabir **Check PVR File System (Provjera PVR sustava)**, potom stiskněte tlačítko **ENTER** pro vstup do podnabídky.

Poté se zkontroluje přenosová rychlost dat USB



Aspect ratio (Poměr stran)

Stiskněte tlačítko ▼ / ▲ pro výběr možnosti **Poměr stran**, potom stiskněte tlačítko **ENTER** pro vstup do podnabídky.

Stiskněte tlačítko ▼ / ▲ pro výběr poměru stran.

Dostupné možnosti jsou: Normální, 4:3, Širokoúhlý, Přiblížení, Kino.



Blue Screen (Modrá obrazovka)

Stiskněte tlačítko ▼ / ▲ pro výběr možnosti **Modrá obrazovka**, potom stiskněte tlačítko **ENTER** pro výběr mezi zapnutím a vypnutím.

First Time Installation - Setup Wizard (Průvodce nastavením)

Stiskněte tlačítko ▼ / ▲ pro výběr možnosti **Průvodce nastavením**, potom stiskněte tlačítko **ENTER** pro vstup do podnabídky.

Reset (Tvornički postav)

Stiskněte tlačítko ▼ / ▲ pro výběr možnosti **Reset**, potom stiskněte tlačítko **ENTER** pro vstup do podnabídky.

Software Update (USB) (Aktualizace softwaru (USB))

Stiskněte tlačítko ▼ / ▲ pro výběr možnosti Aktualizace softwaru (USB), vložte své USB zařízení do slotu pro USB, potom stiskněte tlačítko **ENTER** pro aktualizaci správného softwaru.

Environment

Tato možnost upraví prezentaci Standardní domácí pracovní režim nebo režim Obchod.

Vyberte režim Obchod (pro zobrazení obrázku v obchodě vyberte „Zapnuto“). Pro standardní domácí použití nastavte volbu na "Domácí režim". Když je tato možnost aktivní, na obrazovce se bude neustále zobrazovat v souladu se specifikacemi televizoru.

Rozhraní HDMI CEC

Stiskněte tlačítko ▼ / ▲ pro výběr možnosti Rozhraní HDMI CEC, potom stiskněte tlačítko Enter pro vstup do podnabídky.

Ovládání CEC

Stiskněte tlačítko ◀ / ▶ pro zapnutí a vypnutí Ovládání CEC.

HDMI ARC (Audio přijímač)

Stiskněte tlačítko ◀ / ▶ pro zapnutí a vypnutí Audio přijímače.

Automatické vypnutí zařízení

Stiskněte tlačítko ◀ / ▶ pro zapnutí a vypnutí funkce automatického vypnutí zařízení.

Automatické zapnutí TV

Stiskněte ◀ / ▶ pro zapnutí a vypnutí funkce automatického zapnutí TV.

Seznam zařízení

Stiskněte tlačítko **ENTER** pro otevření hlavní nabídky zařízení.

Nabídka zařízení

Stiskněte tlačítko **ENTER** pro otevření hlavní nabídky nabídky zařízení.

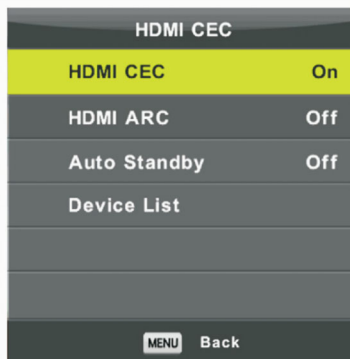

MEDIA OPERATION (OBSLUHA MÉDIÁLNÍHO PROHLÍŽEČE)

Poznámka: Před ovládáním nabídky Média, vložte USB zařízení, potom stiskněte tlačítko **SOURCE** pro nastavení zdroje vstupu médií.

Stiskněte tlačítko **▼ / ▲** pro výběr možnosti **Média** v nabídce Zdroje, potom stiskněte tlačítko **ENTER** pro vstup do podnabídky.

Stiskněte tlačítko **◀ / ▶** pro výběr možnosti, kterou si chcete v hlavní nabídce Média přenastavit, potom stiskněte tlačítko **ENTER** pro potvrzení.



Photo menu (Prohlížení fotek)

Stiskněte tlačítko **▼ / ▲** pro výběr možnosti **Fotky** v hlavní nabídce, potom stiskněte tlačítko **Ok** pro potvrzení. Stiskněte tlačítko **Exit** pro návrat do předchozí nabídky a nabídku opusťte pro ukončení.

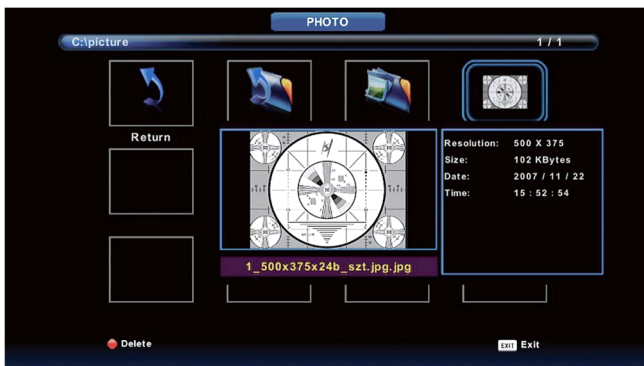

Stiskněte tlačítko **◀ / ▶ ▼ / ▲** pro výběr možnosti, kterou si chcete v nabídce výběru souboru přenastavit, potom stiskněte tlačítko **ENTER** pro zobrazení fotky

Při zvýraznění možnosti, kterou vybíráte, se na pravé straně zobrazí informace o souboru a uprostřed se objeví náhled obrázku

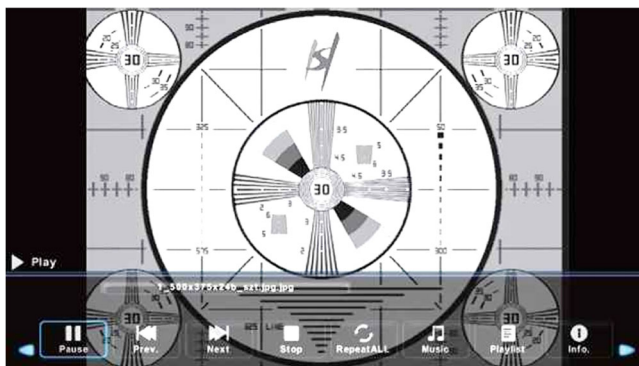

Music Menu (Přehrávání hudby)



Stiskněte tlačítko ◀ / ▶ pro výběr možnosti Hudba v hlavní nabídce, potom stiskněte tlačítko **ENTER** pro potvrzení. Stiskněte tlačítko **Exit** pro návrat do předchozí nabídky a nabídku opusťte pro ukončení.

Stiskněte tlačítko ◀ / ▶ pro výběr úložného disku, který chcete otevřít, potom stiskněte tlačítko **ENTER** pro potvrzení. Stiskněte tlačítko ◀ / ▶ pro výběr návratu do předchozí nabídky.

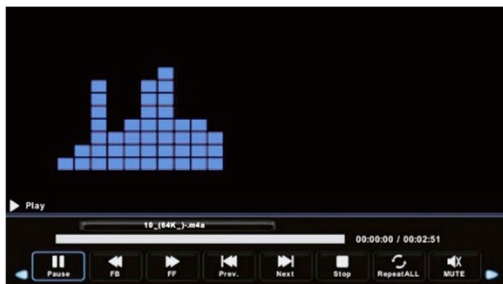

Movie menu (Přehrávání filmů)

Stiskněte tlačítko ◀ / ▶ pro výběr možnosti FILM v hlavní nabídce, potom stiskněte tlačítko **ENTER** pro potvrzení.

Stiskněte tlačítko **Exit** pro návrat do předchozí nabídky a nabídku opusťte pro ukončení.

Stiskněte tlačítko ◀ / ▶ pro výběr úložného disku, který chcete otevřít, potom stiskněte tlačítko **ENTER** pro potvrzení. Stiskněte tlačítko Media pro přehrávání vybraného filmu.

Stiskněte tlačítko Display pro výběr nabídky ve spodní části, kterou chcete přehrát, potom stiskněte tlačítko **ENTER** pro uskutečnění operace.

Stiskněte tlačítko **EXIT** pro návrat do předchozí nabídky a pro opuštění celé nabídky.



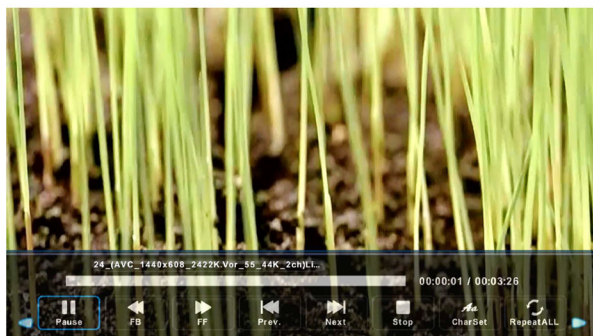

Text menu (Čtení textů)

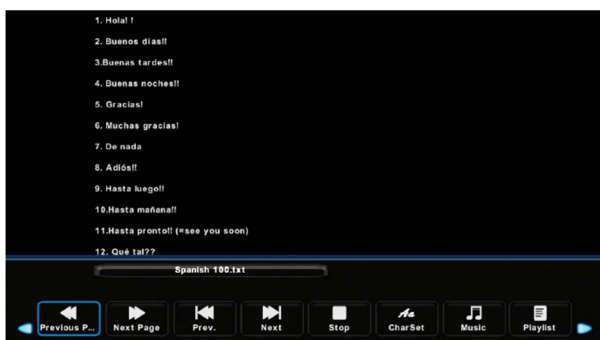

Stiskněte tlačítko ◀ / ▶ pro výběr možnosti TEXT v hlavní nabídce, potom stiskněte tlačítko **ENTER** pro potvrzení. Stiskněte tlačítko Exit pro návrat do předchozí nabídky a nabídku opusťte pro ukončení.

Stiskněte tlačítko ◀ / ▶ pro výběr úložného disku, který chcete otevřít, potom stiskněte tlačítko **ENTER** pro potvrzení.

Stiskněte tlačítko ◀ / ▶ pro výběr návratu do předchozí nabídky.

DALŠÍ INFORMACE

Vyhledávání závad

Pokud TV nefunguje jako normálně nebo se zdá porušená, přečtěte si, prosím, pečlivě tuto sekci. Hodně problémů s chodem mohou vyřešit sami uživatelé.

Rada také může být, abyste odpojili TV ze zásuvky střídavého proudu ve zdi na 60 vteřin a pak znovu zapojili. Tento jednoduchý postup pomáhá pro obnovení stabilních podmínek elektrického obvodu a firmwaru.

Prosím, kontaktujte linku zákaznické péče výrobce, pokud problém přetrvává nebo máte jiné potíže.

PŘÍZNAKY	MOŽNÁ ŘEŠENÍ
Nefunguje zvuk nebo obraz.	<ul style="list-style-type: none"> • Zkontrolujte, jestli je šňůra napájení zapojena do funkční zásuvky střídavého proudu. • Vypínač zdroje na pravé straně spodního okraje zepředu musí být zapnutý. Stiskněte tlačítko [POWER] na dálkovém ovladači pro aktivování zařízení z pohotovostního režimu. • Zkontrolujte, zda je LED světlo červené nebo modré. Pokud svítí, TV je napájena.
Připojil/-a do své TV externí zdroj a nefunguje mi obraz nebo zvuk.	<ul style="list-style-type: none"> • Zkontrolujte připojení správného výstupu na externím zdroji a připojení správného vstupu na TV. • Ujistěte se, že jste vybrali správnou možnost funkce vstupu pro příchozí signál.
Když svoji televizi zapnu, je zde několik vteřin prodleva, než se objeví obraz. Je to normální?	<ul style="list-style-type: none"> • Ano, to je normální. To TV vyhledává informace o předchozím nastavení a spouští se.
Obraz je v pořádku, ale nefunguje zvuk.	<ul style="list-style-type: none"> • Zkontrolujte nastavení zvuku. • Zkontrolujte, jestli není spuštěna funkce Ztlumit.
Funguje zvuk, ale ne obraz nebo je obraz pouze černobílý.	<ul style="list-style-type: none"> • Pokud je obraz černobílý, jako první odpojte TV ze zásuvky střídavého proudu a znovu po 60 vteřinách zapojte. • Zkontrolujte, zda je barva nastavená na hodnotu 50 nebo vyšší. • Zkuste různé TV kanály.
Zvuk a obraz je pokřivený nebo se vlní.	<ul style="list-style-type: none"> • Některý elektrický spotřebič možná ovlivňuje televizor. Vypněte všechny spotřebiče, pokud rušení zmizí, spotřebič přesuňte dál od TV. • Strčte zástrčku TV do jiné zásuvky.

Zvuk nebo obraz je nejasný nebo místy vypadává.	<ul style="list-style-type: none"> • Pokud používáte externí anténu, zkontrolujte její směr, polohu a připojení. • Přesměrujte svoji anténu nebo resetujte či doladte kanál.
Vodorovný či kolmý pruh přes obraz nebo se obraz třepe.	<ul style="list-style-type: none"> • Zkontroluje, zda není v blízkosti zdroj rušení jako třeba spotřebič či elektrické nářadí.
Plastová skříňka vydává zvuky podobné zaklapnutí.	<ul style="list-style-type: none"> • Tento zvuk může být způsoben změnou teploty TV. Tato změna způsobuje, že se skříňka televize roztahuje či stahuje, což vydává tento zvuk. Je to normální a TV je v pořádku.
Dálkový ovladač nefunguje.	<ul style="list-style-type: none"> • Zjistěte, zda je TV stále napájena a je funkční. • Vyměňte baterie v ovladači. • Zkontrolujte, zda jsou baterie vloženy správně.

Seznam přehratelných formátů

Médium	Přípona souboru	Kodek		Komentář
		Video	Audio	
VIDEO	.mpg	MPEG-1, MPEG-2	MP3, WMA	Max Resolution: 1920x1080
	.avi	MJPEG		Max Data Rate: 40 Mbps
		MPEG-4 SP/ASP, H.263/H.264		Max Resolution: 1920x1080 Max Data Rate: 20 Mbps
	.ts	MPEG-2, H.264,AVS*,AVS+ HEVC		
	.mov .mkv	MPEG-4 SP/ASP, H.263/H.264, HEVC	AAC, AC3*,PCM	
	.dat	MPEG-1		
		MPEG-4 SP/ASP,		

VIDEO	.mp4	H.263/H.264, HEVC			
		MPEG-1, MPEG-2			Max Resolution: 720x576
	.vob	MPEG-2			Max Data Rate: 40 Mbps
	.rm*/.rmvb *	RV30/RV40	COOK, MP2		Max Resolution: 1920x1080
HUDBA	.mp3	--	MP3	Sample Rate: 8K~48KHz Bit Rate: 32K~320Kbps	
	.m4a/.aac	--	AAC	Sample Rate: 16K~48KHz Bit Rate: 32K~442Kbps Channel: Mono/Stereo	
FOTKY	.jpg/	Progressive JPEG		Max Resolution: 1024x768	
	.jpeg	Baseline JPEG		Max Resolution: 15360x8640	
	.bmp	BMP		Max Resolution: 9600x6400 Pixel Depth: 1/4/8/16/24/32 bpp	
	.png	Non-interlaced		Max Resolution: 9600x6400	
		Interlaced		Max Resolution: 1280x800	
TITULKY	.srt	SubRip			
	.ssa/.ass	SubStation Alpha			
	.smi	SAMI			
	.sub	SubViewer MicroDVD DVDSubtitleSystem SubIdx(VobSub)		SubViewer 1.0 & 2.0 Only	
	.txt	TMPlayer			

Pokud není kodek média přehrávačem podporován, zobrazí se varování.

KOMENTÁŘ:

Může se stát, že kvůli různým verzím kodeků a formátů souborů nebude zařízení některé z výše uvedených formátů podporovat. Pokud se tak stane, konvertuje svoji nahrávku do některého jiného kompatibilního formátu. Výrobce není odpovědný za nekompatibilitu zařízení a Vašich nahrávek a případnou ztrátu obsahu Vašich souborů.

TECHNICKÉ SPECIFIKACE

Model	TV- 24LE114T2S2	TV- 32LE114T2S2	TV- 40LE114T2S2	TV- 43LE114T2S2
Veľkosť so stojanom (mm)	551 x 377 x 205	732 x 483 x 205	905 x 559 x 237	970 x 611 x 237
Veľkosť bez stojana (mm)	551 x 328 x 70	732 x 434 x 75	905 x 515 x 75	970 x 564 x 82
Hmotnosť so stojanom (kg)	2,3	3,6	5,5	6,0
Hmotnosť bez stojana (kg)	2,2	3,4	5,3	6,2
Diagonálna obrazovka	24"	32"	40"	43"
Rozlíšenie obrazovky	1366 x 768	1366 x 768	1920 x 1080	1920 x 1080
Zvukový výstup (RMS)	3 W + 3 W	8 W +8 W	8 W +8 W	8 W +8 W
Menovitý výkon	36 W	56 W	90 W	90 W
Napájací zdroj	AC/DC Adapter 100-240V ~ 50/60Hz / DC12V, 3A,	100-240V ~ 50/60Hz		
AV Systém farieb	PAL NTSC SECAM			
Televízny systém	PAL/SECAM-B/G, D/K, DVB-T+C DVB-T2 H 265			
Podmienky prostredí	Temperature: 5°C - 45°C Humidity: 20% - 80% RH Atmosfere pressure: 86 kPa - 106 kPa			
HDMI	480I / 60Hz, 480P / 60Hz, 576I / 50Hz, 576P / 50Hz, 720P / 50Hz, 720P / 60Hz, 1080I / 50Hz, 1080I / 60Hz, 1080P / 50Hz, 1080P / 60Hz 640 x 480, 800 x 600, 1024 x 768 60Hz		480I / 60Hz, 480P / 60Hz, 576I / 50Hz, 576P / 50Hz, 720P / 50Hz, 720P / 60Hz, 1080I / 50Hz, 1080I / 60Hz, 1080P / 50Hz, 1080P / 60Hz 640 x 480, 800 x 600, 1024 x 768 60Hz	

Vyrobeno pod záštitou licence společnosti Dolby Laboratories. Dolby, Dolby Audio a dvojitý symbol D jsou obchodními známkami společnosti Dolby Laboratories Licensing Corporation



HDMI, HDMI logo, i „High-Definition Multimedia Interface“ je obchodní značka a ochranná známka společnosti HDMI Licensing LLC.



„CI Plus“ Logo je obchodnou značkou je obchodní značka a ochranná známka společnosti CI Plus LLP.



Informace o likvidaci pro uživatele starého elektrického a elektronického vybavení (domácnosti)



Tento symbol na výrobku/výrobcih nebo jejich doprovodné dokumentace znamená, že použité elektrické a elektronické výrobky by neměly být shromažďovány dohromady s komunálním odpadem. Pro správné nakládání, využitkování a recyklaci, prosím vezměte tento výrobek / tyto výrobky na místo k tomu určené, kde je přijmou bez jakýchkoliv poplatků. V některých zemích je možné, že výrobek budete moci vrátit vašemu místnímu prodejci při nákupu podobného výrobku nového. Správná likvidace tohoto výrobku pomůže šetřit cenné prostředky a zabránit jakýmkoliv možným negativním důsledkům na zdraví člověka a životního prostředí, ke kterým by mohlo dojít v případě nesprávného nakládání s odpadem. Prosím, kontaktujte místní správu pro další informace o Vám nejbližším místě určeném pro sběr. Je možné udělit pokuty za nesprávné nakládání s tímto odpadem dle zákonů ve Vaší zemi.

Likvidace starých baterií



Zkontrolujte si místní předpisy týkající se likvidace starých baterií nebo si zavolejte do místního zákaznického servisu, aby Vás instruovali, jak likvidovat staré a použité baterie. Baterie v tomto výrobku by se neměly likvidovat společně s komunálním odpadem. Zajistěte likvidaci starých baterií na místech pro to určených, které naleznete ve všech obchodech, kde je možné baterie zakoupit.

EU prohlášení o shodě

Tímto M SAN Grupa d.o.o. Prohlašuje, že televizor jako zařízení rádiového typu je v souladu s nařízením 2014/53/EU.

EU prohlášení o shodě v plném znění je dostupné na následující internetové adrese:

<http://doc.msan.hr/dokumentacijaartikala>

Produktový list

Data informačního listu zadaná do databáze EPREL¹.

Chcete-li získat další informace a produktové listy, naskenujte QR kód na energetickém štítku nebo na webu vstří Vivax: www.vivax.com



TV-24LE114T2S2



TV-32LE114T2S2



TV-40LE114T2S2



TV-43LE114T2S2

LED TV-24LE114T2S2

LED TV-32LE114T2S2

LED TV-40LE114T2S2

LED TV-43LE114T2S2

SK

Návod na použitie



Obsah

Vitajte	3
Dôležité bezpečnostné pokyny	5
Nastavenia	11
Montáž podpery (nohy)	11
Predná strana televízneho prijímača	12
Ovládací panel	13
Zadná strana televízneho prijímača	14
Diaľkové ovládanie	18
Vloženie batérií do diaľkového ovládania	20
Pripojenie televízora k anténe a externým zariadeniam	21
Použite diaľkové ovládanie	21
Základné funkcie	23
Prvé Nastavovanie	23
Vstupný zdroj	23
Automatické nastavovanie	24
Menu kanálov	25
Picture (Voľba Obrazu)	30
Sound (Voľba zvuku)	32
Time (Voľba času)	34
Lock (Voľba uzamknutia)	35
Media	41
Ďalšie informácie	45
Riešenie problémov	45
Technické špecifikácie	48
Likvidácia opotrebovaného zariadenia	49
Vyhlásenie o zhode EÚ	49
Informačný list	49
Vyhlásenie o záruke (na konci pokynu)	

VÍTAME VÁS

Tento spotrebič spíňa najvyššie štandardy, ponúka inovačnú technológiu a vysoký komfort používania.



Pomocou tohto televízora budete môcť v pohodlí vašej obývačky vykonávať všetky činnosti rýchlo a jednoducho.



Media player — Prístup k vašim hudobným záznamom, fotografiám a video materiálom prostredníctvom vášho média USB a ich prehrávanie priamo v televízore.



Ovládajte všetky funkcie pomocou jedného diaľkového ovládača. Pripojte televízor priamo k anténe alebo káblovej sieti a vychutnajte si program v najvyššej kvalite.

Zoznam príslušenstva spotrebiča

Počas vybalovania spotrebiča a jeho inštalácie skontrolujte, či ste so svojim spotrebičom dostali všetko potrebné príslušenstvo:

- Príručka pre používateľa so záručným listom
- Diaľkové ovládanie
- Batéria x 2
- Skrutky do podstavca

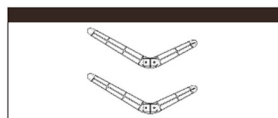
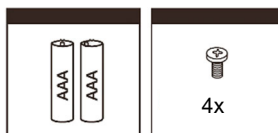

Obrázky slúžia len ako pomôcka.

 Blesk so symbolom šípú vo vnútri trojuholníka upozorňuje používateľa na prítomnosť nebezpečného neizolovaného napätia vnútri výrobku, ktoré môže byť dostatočne silné, aby predstavovalo riziko úrazu elektrickým prúdom alebo zranenia.

 Výkričník vo vnútri trojuholníka upozorňuje používateľa na dôležité pokyny týkajúce sa zaobchádzania s výrobkom a jeho údržby, ktoré sú uvedené v dokumente priloženom v balení.

**POZOR**

NEBEZPEČENSTVO ZÁSAHU ELEKTRICKÝM PRÚDOM NEOTVÁRAJTE SPOTREBIČ

Neotvárajte zadný kryt. Používateľ nesmie v žiadnom prípade otvárať vnútornú časť televízneho prijímača a vykonávať jeho úpravy. Na takú prácu má oprávnenie iba kvalifikovaný autorizovaný opravár.



Hlavná zástrčka sa používa na odpojenie TV prijímača od napájania. Keď je zástrčka pripojená do zásuvky, je prístroj v pohotovostnom režime (standby).



Nesprávna výmena batérie vrátane výmeny za inú batériu podobného alebo rovnakého typu môže viesť k nebezpečenstvu vypuknutia požiaru alebo výbuchu. Nevystavujte batériu teplu, ako slnečné žiarenie, oheň a pod.



Spotrebič nesmie byť vystavený kvapkaniu alebo striekaniu vody alebo iných tekutín, ani nesmie byť umiestnený pod predmetmi, ktoré obsahujú vodu.

Prečítajte si, prosím, nasledujúce bezpečnostné pokyny a uschovajte ich na prípadné použitie v budúcnosti. Vždy dodržiavajte všetky upozornenia a pokyny uvedené na spotrebiči alebo v tomto návode.

BEZPEČNOSTNÉ POKYNY

- 1. Prečítajte si, dodržiavajte a uschovajte všetky tieto pokyny.**
Prečítajte si všetky pokyny týkajúce sa bezpečnosti a obsluhy TV prijímača. Uschovajte ich na použitie v budúcnosti. Riadne dodržiavajte všetky úkony a pokyny.
UPOZORNENIE: Osobám (vrátane detí) so zníženými fyzickými, nervovými alebo mentálnymi schopnosťami alebo tým, ktoré nemajú dostatok skúseností a/alebo vedomostí na bezpečné používanie spotrebiča, nedovoľte používať elektrické spotrebiče bez dozoru!
- 2. Dodržiavajte upozornenia**
Dodržiavajte všetky upozornenia uvedené na spotrebiči a v príručke pre používateľa.
- 3. Čistenie**
Odpojte TV prijímač zo zásuvky. Nepoužívajte tekutiny, abrazívne prostriedky ani čističe-aerosóly. Tieto látky môžu trvale poškodiť rám a obrazovku televízora. Na čistenie použite mäkkú, jemne navlhčenú handričku.
- 4. Doplnky a príslušenstvo**
Nikdy nepoužívajte doplnky a/alebo príslušenstvo, ktoré nie sú schválené výrobcom. Také doplnky môžu viesť k riziku požiaru, úrazu elektrickým prúdom alebo iným zraneniam.
- 5. Voda a vlhkosť**
Spotrebič nevystavujte kvapkaniu alebo striekaniu tekutín. Nestavajte na spotrebič žiadne nádoby a predmety naplnené vodou, ako sú vázy.
- 6. Umiestnenie**
Nestavajte televízor na nestabilné podvozky, stojany alebo stoly. Umiestnenie televízora na nestabilnú plochu môže viesť k pádu televízora a spôsobiť vážne zranenia a poškodenie prístroja. Používajte iba podvozky, podstavce alebo držiaky, ktoré odporúča výrobca alebo predajca.
- 7. Ventilácia**
Štrbiny a otvory televízora sú určené na ventiláciu, aby bolo zabezpečené spoľahlivé fungovanie prístroja a aby sa zabránilo jeho prehrievaniu. Nezakrývajte otvory v ráme TV a nikdy neumiestňujte televízor do uzatvoreného priestoru, ako je napr. vstavaná skrinka, pokiaľ nie je zabezpečená vhodná ventilácia. Okolo spotrebiča ponechajte minimálne 10 cm priestoru.

8. Zdroj napájania

Tento televízor by sa mal napájať iba zo zdrojov napájania uvedených na nálepke na zadnej strane spotrebiča. Pokiaľ si nie ste istí hodnotami napájania vo vašej domácnosti, kontaktujte vášho dodávateľa elektrickej energie, servis alebo predajcu spotrebiča.

9. Uzemnenie alebo polarizácia



Zariadenie ktoré na zadnej strane tohto štítku má toto označenie je vybavené dvojpólovou zástrčkou na striedavý prúd. Toto zariadenie má dvojitú izoláciu (ochrana triedy II) a nie je potrebné žiadne ďalšie uzemnenie. Skontrolujte zadnú stranu testeru uzemnenia. Ak na prístroji nie je žiadne označenie, zariadenie musí byť pripojené k správnej uzemnenej zásuvke.

10. Búrka

Aby ste dodatočne ochránili televízor počas búrky, alebo keď nechávate spotrebič bez dohľadu, alebo pokiaľ nebudete spotrebič dlhší čas používať, odpojte spotrebič zo zásuvky a odpojte kábel antény alebo káblového systému. To ochráni televízor pred poškodením spôsobeným úderom blesku alebo prepätím v sieti.

11. Kábel antény

Anténové káble by nemali byť umiestnené v blízkosti elektrických káblov alebo iných elektrických obvodov alebo tam, kde existuje nebezpečenstvo ich pádu na elektrické káble. Pri inštalácii vonkajšej antény venujte osobitnú pozornosť tomu, aby nedošlo k náhodnému kontaktu káblov, pretože to môže mať fatálne následky.

12. Preťaženie

Nepreťažujte zásuvky a predlžovacie káble, pretože to môže viesť k požiaru alebo úrazu elektrickým prúdom.

13. Vniknutie predmetov a tekutín

Nikdy nekladajte žiadne predmety do otvorov TV vzhľadom na to, že by mohli prísť do kontaktu s miestami nebezpečného napätia alebo by mohli vyvolať skrat súčiastok, čo môže viesť k požiaru alebo úrazu elektrickým prúdom. Zabráňte tomu, aby sa na povrch spotrebiča alebo do spotrebiča vyliali akékoľvek tekutiny.

14. Uzemnené vonkajšie zásuvky

Ak je vonkajšia anténa alebo káblový systém spojený s televízorom, zabezpečte, aby bola anténa alebo káblový systém uzemnený, aby bola zabezpečená ochrana pred úrazom spôsobeným vysokým napätím a nahromadeným statickým nábojom. Oddiel 810 National Electrical Code, ANSI/NFPA č. 70-1984 poskytuje informácie o správnom uzemnení, uzemnení hlavného kábla a spojení uzemnení.

15. Servis

Neskúšajte samostatne opraviť televízor, pretože otvorením a odstránením krytu sa vystavujete nebezpečnému napätiu a inému nebezpečenstvu. Opravu spotrebiča zverte kvalifikovanému autorizovanému servisnému technikovi.

16. Poškodenia a poruchy, ktoré vyžadujú servis

Odpojte televízor zo zásuvky a prenechajte opravu kvalifikovanému servisnému technikovi v týchto prípadoch:

- Ak je poškodený kábel napájania alebo zástrčka.
- Ak došlo k vyliatiu tekutiny alebo vniknutiu predmetov cez otvory do televízora.
- Ak bol televízor vystavený dažďu alebo vode.
- Ak televízor nefunguje podľa návodu na použitie. Opravte iba tie problémy, ktoré sú uvedené a vysvetlené v návode na použitie. Chybné odstraňovanie iných problémov, ktoré tu nie sú uvedené a nie sú určené na opravu používateľom, môže viesť k poškodeniu spotrebiča a často vyžaduje viac práce zo strany servisného technika.
- Ak televízor spadol alebo je poškodený jeho rám.

17. Náhradné diely

Ak je potrebné vymeniť náhradné diely, skontrolujte a uistite sa, že opravár použil súčiastky, ktoré špecifikoval výrobca alebo ktoré majú rovnaké charakteristiky ako originálne diely. Neoprávnené výmeny môžu viesť k požiaru, úrazu elektrickým prúdom a iným nebezpečenstvám.

18. Bezpečnostná kontrola

Po skončení servisu alebo opravy televízora požiadajte opravára, aby skontroloval bezpečnosť spotrebiča.

19. Kúrenie a teplo



Spotrebič je potrebné umiestniť ďalej od zdrojov tepla, ako sú radiátory, kachle a iné zariadenia (vrátane zosilňovača), ktoré vyžarujú teplo. Televízor nesmie byť umiestnený v blízkosti otvoreného ohňa a zdroja sálavého tepla, ako je napr. elektrický ohrievač.

20. Použitie slúchadiel – Pozor



Príliš vysoká úroveň hlasitosti v slúchadlách môže viesť k strate sluchu. Ak spozorujete akékoľvek poruchy sluchu, prerušte používanie slúchadiel.

21. Zástrčka napájacieho kábla musí byť ľahko prístupná. Nestavajte televízor alebo časti nábytku na napájací kábel. Poškodený napájací kábel/zástrčka môže spôsobiť požiar alebo úraz

elektrickým prúdom. Pri manipulácii držte napájací kábel za zástrčku, nevypínajte televízor ťahaním za napájací kábel. Nikdy nesiahajte na napájací kábel/zástrčku mokrými rukami pre nebezpečenstvo skratu alebo úrazu elektrickým prúdom. Na kábli nikdy nerobte uzly a nezväzujte ho s inými káblami.

- 22.** Pri inštalácii a používaní televízorov, ktoré nie sú určené na umiestnenie na podlahu a pravdepodobne sa budú používať v domácnosti a vážia viac ako 7 kg, dodržiavajte tieto upozornenia a pokyny:

UPOZORNENIE: Nikdy neumiestňujte televízor na nestabilné miesto. Televízor môže spadnúť a spôsobiť ťažké zranenie alebo smrť. Mnohým zraneniam, najmä pokiaľ ide o deti, sa dá vyhnúť dodržiavaním jednoduchých bezpečnostných opatrení:

- Používajte skrinky alebo podstavce, ktoré odporúča výrobca.
- Používajte iba nábytok, ktorý môže bezpečne a stabilne niesť televízor.
- Zabezpečte, aby hrana televízora nepresahovala hranu nábytku.
- Neumiestňujte televízor na vysoký nábytok (napr. vysoké skrinky alebo police) bez upevnenia nábytku a televízora k vhodnej opore.
- Neumiestňujte televízor na pokrývky alebo iné materiály, ktoré by sa mohli nachádzať medzi televízorom a nábytkom.
- Poučte deti o možnom nebezpečenstve pri lezení po nábytku v snahe dosiahnuť na televízor a jeho ovládanie.

Aj ak premiestňujete váš súčasný televízor, dodržiavajte pokyny uvedené vyššie.

- 23.** Tento spotrebič nie je určený na to, aby ho používali osoby (vrátane detí) so zníženými telesnými, psychickými alebo mentálnymi schopnosťami, alebo osoby, ktoré nemajú dostatočné vedomosti a skúsenosti na používanie spotrebiča, ak nie sú pod dohľadom osoby, ktorá je poverená ich bezpečnosťou, alebo pokiaľ od nej nedostali školenie o používaní spotrebiča.

Nie vždy si deti správne uvedomujú možné nebezpečenstvo. Prehltnutie batérií môže byť smrteľné. Uchovávajte batérie mimo dosahu malých detí. Ak dôjde k prehltnutiu batérií, ihneď vyhľadajte lekársku pomoc. Obal spotrebiča a ochranné vrecúška uložte mimo dosahu detí. Existuje riziko udusenía.

LED Displej

Materiály používané pri výrobe displeju tohto výrobku pozostávajú z krehkých prvkov a skla. Displej a zariadenie môžu byť poškodené v prípade pádu alebo úderu. LED displej je produkt vysokej technológie, ktorý ponúka vysokú kvalitu obrazu. Niekedy sa môžu objaviť niektoré neaktívne malé body na obrazovke, ktoré môžu byť tmavé alebo svetlo modré, zelené alebo červené. Toto nemá vplyv na fungovanie samotného zariadenia.

Nastavenie zariadenia

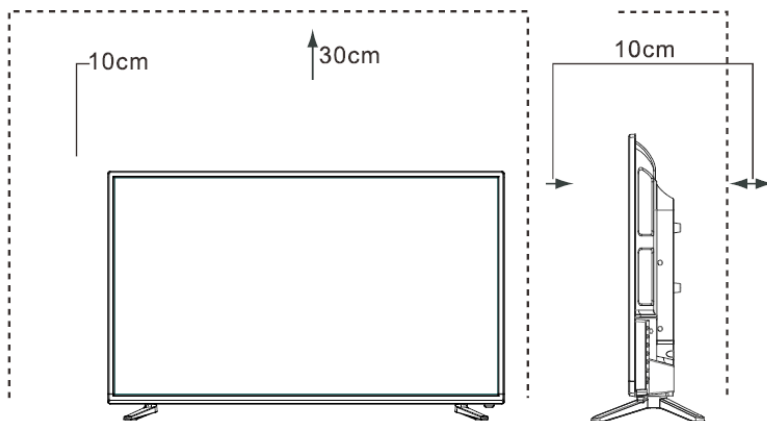

TV prijímač umiestnite na pevný a rovný povrch a nechajte priesto od minimálne 10 cm okolo zariadenia a 30 cm od hornej časti zariadenia do políciek alebo stropu.

NASTAVENIE NOSNÍKA (NOŽIČIEK)

DÔLEŽITÉ

- Obrazovka televízora je veľmi citlivá a musí byť vždy chránená pri odstraňovaní obalu, inštalácii nôh alebo inštalácií zariadenia k stene. Uistite sa, že žiadne tvrdé alebo ostré predmety alebo iné predmety, ktoré by mohli poškrabať alebo poškodiť obrazovku, sa nedostanú do kontaktu s obrazovkou. Netlačte ani zhruba ťahajte za obrazovku ani za okraj skrinky, pretože by to mohlo spôsobiť poškodenie skla.
- Pri použití na rovnom povrchu musí byť skrinka televízora pripojený k pripevnenému držiaku (nožičkám), ako je znázornené na obrázkoch nižšie.
- Obrázky produktov sú len informačné, skutočný výrobok sa môže mierne líšiť.

POZOR!

Pred montážou držiaka alebo nástenného držiaka odpojte sieťovú šnúru zo zásuvky

POZOR!

Pozorne umiestnite televízor smerom nadol na plochý a mäkký povrch, aby nedošlo k poškodeniu obrazovky alebo krytu. Postupujte podľa nižšie uvedených obrázkov a textových pokynov na pripojenie nožičiek k zariadeniu:

1. Umiestnite stojan alebo nohy ku krytu, ako je znázornené na obrázku.
2. Opatrne utiahnite skrutky, ktoré sú súčasťou zostavy pre upevnenie na pätku na krytu.

24"

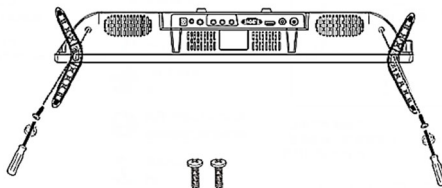

32"

40"

43"

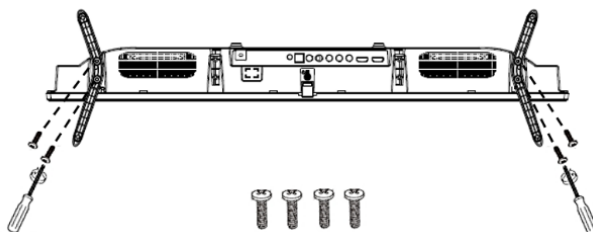

INŠTALÁCIA NÁSTENNEJ KONZOLY

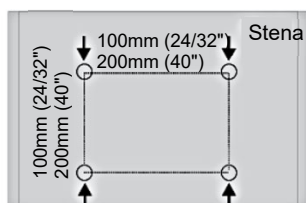
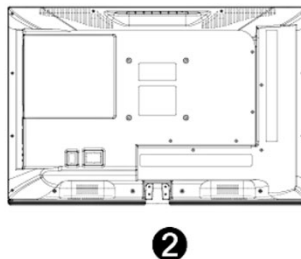
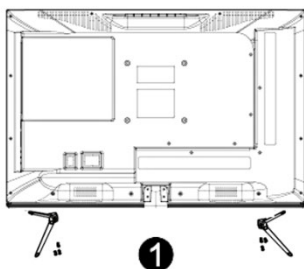

3

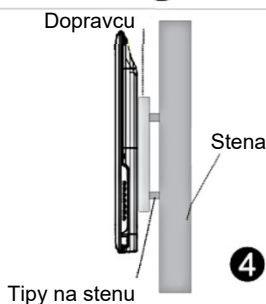

- Pred inštaláciou televízora na stenu nezabudnite odstrániť nohy alebo stojan.
- Ak nastavíte televízor na strop alebo na tenkú stenu, môže dôjsť k pádu zariadenia a vážnemu poraneniu. Používajte len kvalitný a vhodný držiak na stenu a obráťte sa na svojho predajcu alebo autorizované servisné stredisko na inštaláciu.
- Aby ste zabránili poraneniu, musí byť TV pripevnený v súlade s pokynmi na inštaláciu.

Poznámka: Nástenná konzola nie je súčasťou príslušenstva s televízorom. Ak potrebujete držiak na stenu, obráťte sa na predajcu pre štandardnú nástennú konzolu VESA.

PREDNÁ STRANA TELEVÍZNEHO PRIJÍMAČA

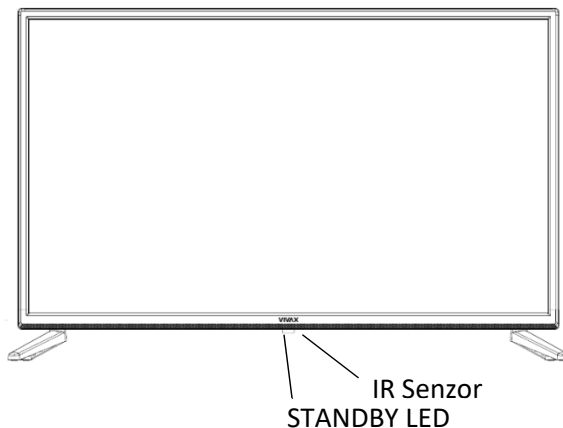

		Popis
1	IR senzor diaľkového ovládania	Prvý signál z diaľkového ovládača. Medzi snímač neumiestňujte žiadne prekážky, pretože to môže mať vplyv na správnu funkciu a ovládanie zariadenia pomocou diaľkového ovládača.
2	Indikátor stavu	V pohotovostnom režime svieti červené svetlo.

POZNÁMKY

Obrázok je len informatívny.

Zapnutie televízora trvá niekoľko sekúnd. Nevypínajte a zapínajte televízor, pretože to môže spôsobiť nesprávne fungovanie.

OVLÁDACÍ PANEL

Zobrazenie / Vypnutie ovládacích voľieb na obrazovke:

Na zobrazenie ovládacích voľieb na obrazovke stlačte tlačidlo ktoré sa nachádza na spodnej strane zariadenia.

Na obrazovke sa zobrazia ovládacie voľby ako je znázornené na obrazovke (Obrázok 1). Zobrazenie automaticky zmizne po 5 sekundách nečinnosti





Výber ovládacej voľby:

Krátkym stlačením na tlačidlo kruhovo vyberajte každú jednotlivú ovládaciu voľbu.

Aktivujte zvolené ovládacie voľby:

Dlhšie podržte tlačidlo na aktivovanie zvolenej funkcie alebo vstup do ponuky voľieb.

Ovládacie voľby zodpovedajú tlačidlám na diaľkovom ovládači:

-  **Zapínanie / Vypínanie (čakanie)**
-  **Menu**
-  **Zoznam zdrojov (Source)**
-  **CH +/- , Menu: Navigácia v menu**
-  **VOL +/-, Menu: Zmena vybranej možnosti**

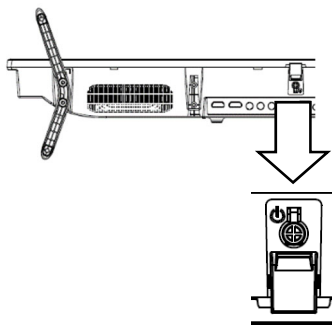

Obrázok 1

PRIPOJENIE ANTÉNY A NAPÁJACIEHO KÁBLA

1. Pripojte kábel antény k anténemu vstupu RF IN (T2) a / alebo RF IN (S2) na zadnej strane prístroja a do zásuvky zo steny k elektrickej sieti alebo priamo k anténe.
2. Pripojte sieťovú DC pripojit do "DC IN"zástrčku do sieťovej zásuvky.

24"

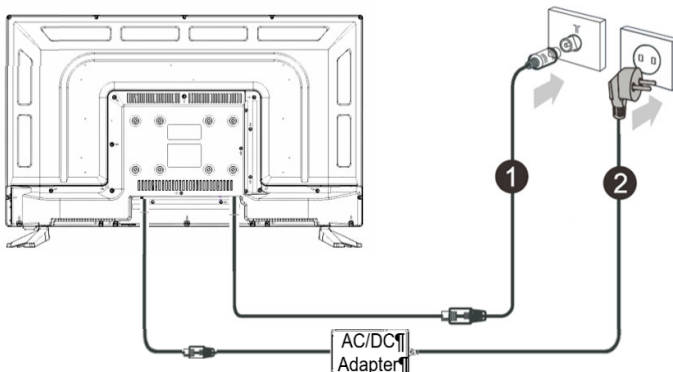

32"
40"
43"

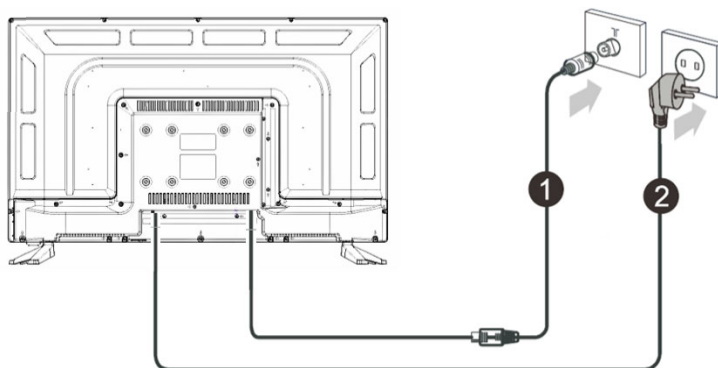

3. Pripojte antény kábel do anténneho vstupného konektora na zadnom paneli a nástennej anténnej zásuvky.
4. Zapojte zástrčku do elektrickej zásuvky.

ZADNÁ STRANA

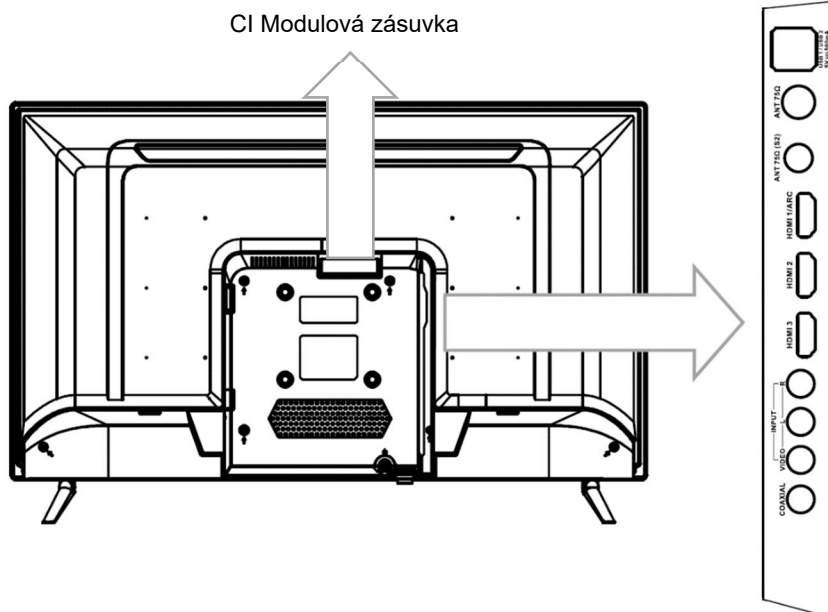

POZNÁMKY

Obraz je len informačný. Vaše zariadenie môže byť nepatrné rozlíšiť od vyššie uvedeného obrázka. Pred pripojením skontrolujte polohu a typ konektora. Labulárne pripojenia a pripojenia môžu viesť k problémom s obrazom alebo zvukom. Uistite sa, že všetky konektory sú pevné a bezpečné.

Prije spajanja vanjske opreme odspojite kabel napajanja iz utičnice. Pridržavajte se i postupajte sukladno svim sigurnosnim upozorenjima kako bi izbjegli opasnost od strujnog udara.

Nie všetky externé zariadenia A / V majú možnosť pripojiť sa k televízoru. Pred pripojením externého zariadenia skontrolujte postup kompatibility a spojenia v príručke používateľa A/V.

Pred pripojením externého zariadenia odpojte napájací kábel zo zásuvky. Dodržiavajte všetky bezpečnostné pokyny a postupujte podľa nich, aby nedošlo k úrazu elektrickým prúdom.

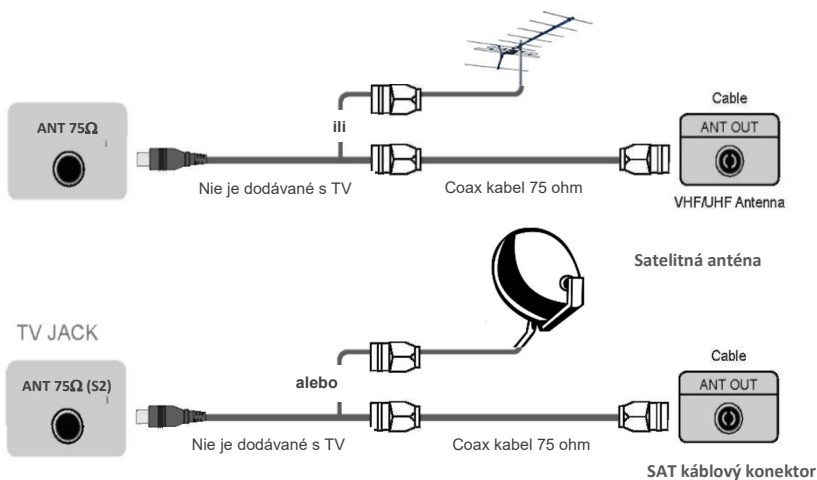
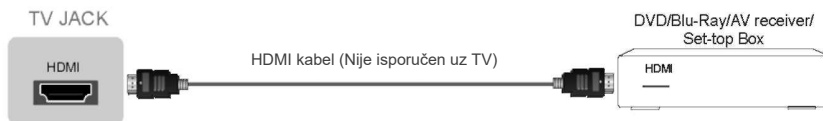
► PRIPOJENIE**► ANT 75Ω : DVB-T2 pripojenie na externej anténe VHF / UHF alebo pripojenie kábla****► ANT 75Ω (S2) pripojte satelitnú anténu alebo satelitné káblové pripojenie****► HDMI1, HDMI2, HDMI 3 digitálne pripojenie**

Pripojte kábel HDMI medzi konektory HDMI televízora a externým A / V zariadením

Niektoré zariadenia, ako napríklad DVD prehrávač, vyžadujú, aby bol signál HDMI nastavený ako výstupný signál v nastaveniach zariadenia. Informácie o nastavení výstupu nájdete v používateľskej príručke jednotky. Upozorňujeme, že

port HDMI podporuje prehrávanie videa a zvuku a nie je potrebné samostatne pripojiť zvukový kábel..

- Stlačte tlačidlo **[INPUT]**, keď sa zobrazí voľba s ponukou zdroja stlačením tlačidla **[▲ / ▼]**, čím zvolíte zdroj **[HDMI]**, ku ktorému je pripojená externá jednotka A / V, a stlačením tlačidla **ENTER** ho vyberte.

Poznámka: HDMI1 podporuje funkciu ARC (Audio Return Channel). Pomocou tejto funkcie nemusíte pripojiť audio káble RCA k audio systému

► USB

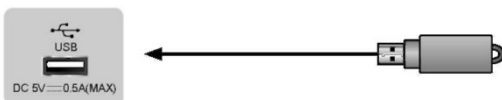

Pripojte zariadenie USB, napríklad pamäť USB alebo pevný disk USB alebo digitálny fotoaparát, aby ste si pozreli fotografie, počúvali hudbu alebo pozerali videá.

Tento vstup sa používa aj na inováciu softvéru. Inovácia sa vykoná automaticky hneď, ako sa do USB rozhrania vloží USB so súbormi upgradeu.

POZNÁMKY

- Pri pripájaní pevného disku alebo pamäte USB vždy pripojte napájací adaptér pripojeného zariadenia k zdroju napájania. Preťaženie portu USB môže spôsobiť poškodenie. Maximálny prípustný prúd USB vstupu je 500mA.
- Televízor nepodporuje samostatné, neštandardné vysokovýkonné pevné disky, ktoré nemajú externé napájanie, ak je požadovaný prúd väčší alebo rovný 500 mA. Môže to spôsobiť poškodenie televízora alebo pevného disku.
- Slot USB podporuje napätie 5 V.
- Maximálna podporovaná veľkosť ukladacieho priestoru je 1T.
Ak chcete prehrávať video DTV, rýchlosť prenosu pamätového zariadenia USB nesmie byť menšia ako 5 MB /s.

► DIGITAL COAX AUDIO OUT

Prehrávanie obsahu zvuku TV na externom zariadení pripojte externé digitálne audio zariadenie k digitálnemu výstupu televízora. Pred pripojením digitálneho audiosystému ku konektoru by ste mali znížiť hlasitosť televízora a audiosystému, aby sa zabránilo náhlemu zväčšeniu zvuku.

TV DIGITAL AUDIO

Zosilňovač zvuku



► COMMON INTERFACE (CI+ ROZHRANIE)

Vložte modul CI na otvorenie zašifrovaných programov, ako sú programy PAYTV alebo HD PAYTV

Prehrávanie obsahu zvuku TV na externom zariadení pripojte externé digitálne audio zariadenie k digitálnemu výstupu televízora. Pred pripojením digitálneho

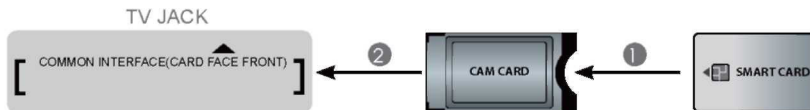

audiosystému ku konektoru by ste mali znížiť hlasitosť televízora a audiosystému, aby sa zabránilo náhlemu zväčšeniu zvuku.

POZNÁMKY

- Pred vložení / vybratím modulu CI skontrolujte, či je TV vypnutý. Potom vložte kartu CI do modulu CI podľa pokynov výrobcu.
- Modul CI nikdy nevkładajte ani neodstraňujte opakovane, pretože by mohlo dôjsť k poškodeniu rozhrania alebo k poruche.
- CI modul a karta musí dodať poskytovateľa služieb pre programy, ktoré chcete sledovať.
- Vložte modul CI so Smart Card tak, ako je znázornené na module a Smart Card.
- CI nie je v niektorých krajinách a regiónoch podporovaná; obráťte sa na autorizovaného distribútora.

► AV INPUT

Použite zvukové a obrazové káble na pripojenie televízora k externému zariadeniu A / V cez kompozitný video / audio konektor. (Video = žltý konektor, Zvuk vľavo = biely konektor a Audio vpravo = červený konektor).

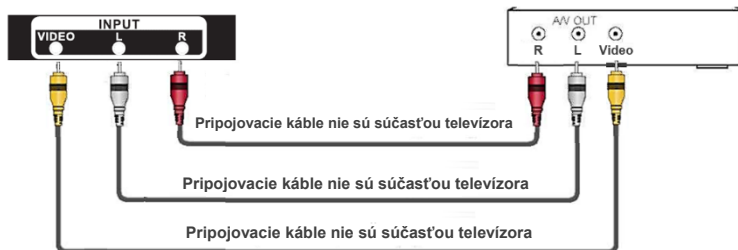

- Stlačte tlačidlo [INPUT], keď sa zobrazí voľba Zdrojový zoznam stlačením tlačidla [▲ / ▼], čím zvolíte zdroj [AV] a vyberiete ho stlačením tlačidla OK.

VCR / DVD prehrávač / rekordér / set-top box / satelitný prijímač / videokamera

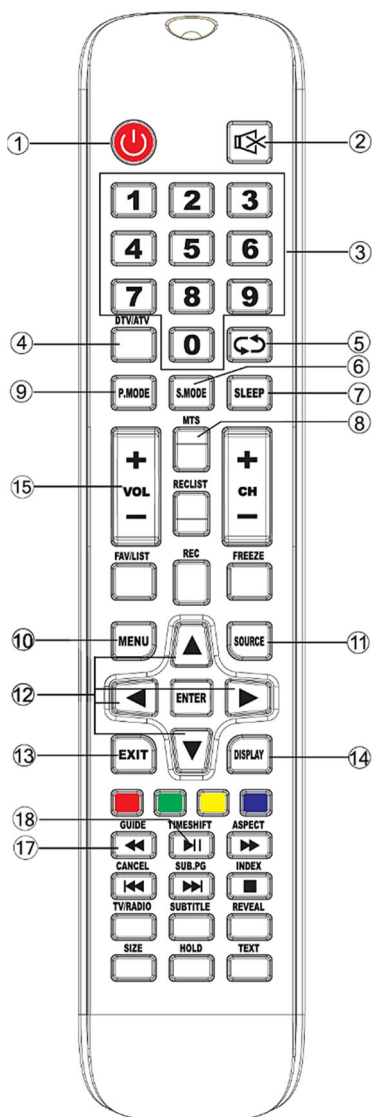

DIALKOVÝ OVLÁDAČ



- POWER:** Stlačte pre zapnutie / vypnutie televízora.
- MUTE** : Na zapn./ vypn. stlačte tlačidlo
- ČÍSELNÉ (0-9):** Stlačením týchto tlačidiel sa zadávajú číselné znaky. Priamo sa vyberajú programy v ATV a DTV režime a zadávajú sa heslá pre rodičovské uzamykanie.
- DTV/ATV:** Prepínanie medzi režimom digitálneho (DTV) a analógového (ATV).
- : Priamy návrat na predchádzajúci zadaný program.
- S.MODE (SOUND MODE):** Priamy výber režimu reprodukovania zvuku
- SLEEP:** Nastavenie času automatického vypnutia
- MTS:** Stlačte pre vstup do režimu NICAM (možnosť, nie všetky modely)
- P.MODE (PICTURE MODE):** Priamy výber režimu zobrazenia.
- MENU:** Vstup do hlavného menu alebo návrat z výberu.
- SOURCE:** Výber zdroja.
- ENTER / ▲ / ▼ / ◀ / ▶ :** **ENTER:** Potvrdenie zápisu / **navigačné tlačidlá:** Ladenie hodnôt v menu alebo posunutie výberu doľava/doprava
- EXIT:** Výstup z menu alebo zrušenie funkcie.
- DISPLAY:** Zobrazenie informácií o momentálnom stave programu
- VOL ▲ ▼:** Ladenie zvuku.
- TV/RADIO:** V režime DTV vyberte položku TV program alebo režim DTV rádio
- GUIDE / ▶||:** **DTV režim:** Zobrazenie elektronického sprievodcu programami (EPG-Elektronického vodiča)
MEDIA režim: Vyhľadávanie záznamov smerom dozadu.
- 18. TIME SHIFT / ▶||:** **DTV režim:** Stlačte pre aktivovanie funkcie TimeShift v DTV režime na pozastavenie alebo odloženie sledovania DTV kanálu (USB zariadenie musí byť pripojené do USB vstupu).
MEDIA režim: Reprodukcia/Pauza

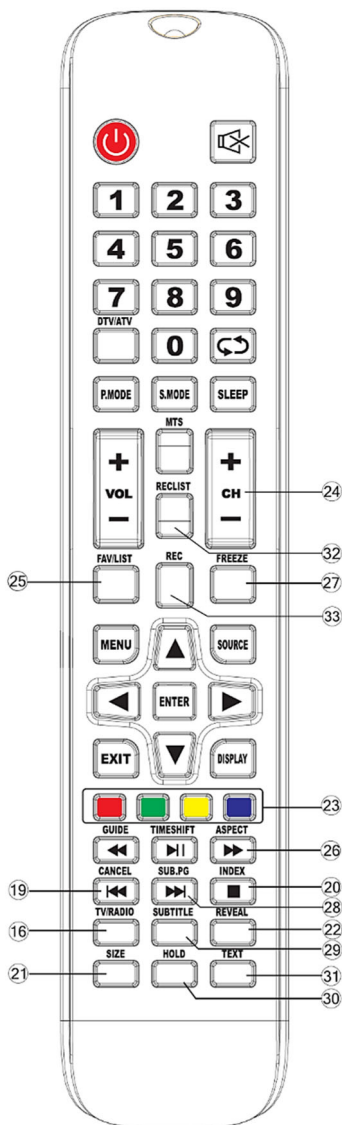

19. CANCEL / |◀◀◀:

TXT režim: Počas vyhľadávania stránky TXT stlačením tlačidla sa vrátite do režimu TV. Keď sa nájde požadovaná stránka, číslo stránky sa zobrazí v hornej časti obrazu TV. Opätovným stlačením tlačidla sa vrátite do zobrazenia TXT na zobrazenie stránky.

MEDIA režim: Výber predchádzajúcej stránky /výber predchádzajúceho záznamu.

20. INDEX / ■:

TXT režim: Zobrazenie začiatkovej stránky teletextu.

MEDIA režim: Zastavenie reprodukcie.

21. SIZE: TXT režim: Zmeňte veľkosť zobrazenia textu.

22. REVEAL: TXT režim: Zobrazenie skrytých znakov.

23. ČERVENÉ/ZELENÉ/ŽLTÉ/MODRÉ/

tlačidlo: Používa sa na funkcie Teletextu v TV pracovnom režime pre výber funkcie v príslušnej farbe zobrazenej vrámci teletextu.

24. CH ▲ ▼: Listovanie programov.

25. FAV / LIST: Pridanie momentálneho programu do FAV zoznamu, alebo vymazanie programu z FAV zoznamu

26. ASPECT/ ►►►:

TV režim: Výber veľkosti zobrazenia.

MEDIA režim: Vyhľadávanie záznamov smerom dopredu.

27. FREEZE: Zamrznutie momentálneho zobrazenia.

28. SUB.PG / ►►►|:

TXT režim: Zobrazenie momentálnej podstránky

MEDIA režim: Výber nasledujúcej stránky / výber predchádzajúceho záznamu.

29. SUBTITLE: Zapnutie tituliek a doplňujúcich opisov

30. HOLD: TXT režim: Zastavenie sa na momentálnej stránke a zabránenie načítania nového obsahu teletextu.

31. TXT: Zobrazenie teletextu na obrazovke.

32. RECLIST: Zobrazuje zoznam nahraných skladieb.

33. REC: Začiatok nahrávania DTV programu.

► VLOŽENIE BATÉRIÍ DO DIAĽKOVÉHO OVLÁDANIA

Otvorte zadný kryt a otvorte priestor pre batérie na diaľkovom ovládači.

Vložte dve batérie typu AAA. Uistite sa, že (+) a (-) na batérii zodpovedajú (+) a (-) označené v priestore pre batérie.

Zatvorte veko priehradky.

(1) Pomaly otvárajte

(2) Vložte batérie

(3) Mierne posuňte kryt

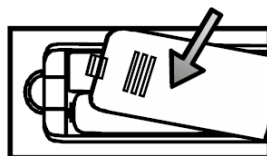
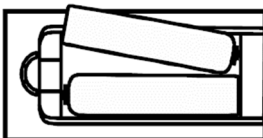
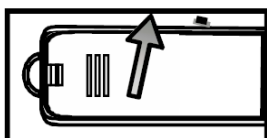

POZNÁMKY

- *Obraz výrobku je len informačný, skutočný produkt sa môže líšiť vzhľadom.*
- *Staré batérie zlikvidujte na určenom mieste uloženia. Batérie nevhadzujte do ohňa.*
- *Ne miješajte typove baterija te ne kombinirajte korištene sa novim baterijama.*
- *Okamžite vymeňte prázdne batérie, aby nedošlo k úniku kyseliny do priestoru pre batérie diaľkového ovládača.*
- *Ak nemáte v pláne používať diaľkové ovládanie dlhšiu dobu, vyberte batérie.*
- *Batérie nesmú byť vystavené nadmernému teplu, ako je slnečné svetlo, blesk alebo požiar.*

Chemické látky z batérie môže spôsobiť vyrážky a popálenie pokožky. Ak sú batérie vytečené, čistenie priestoru diaľkového handričku. Ak chemikálie prídu do kontaktu s pokožkou, ihneď umyte pokožku

Rozsah prevádzky diaľkového ovládania

Nasmerujte diaľkový ovládač smerom k televízoru na vzdialenosť, ktorá nie je väčšia ako 5 metrov od snímača na televízore a do 60 stupňov pred televízorom.

Pracovnú vzdialenosť je možné meniť v závislosti od osvetlenia miestnosti

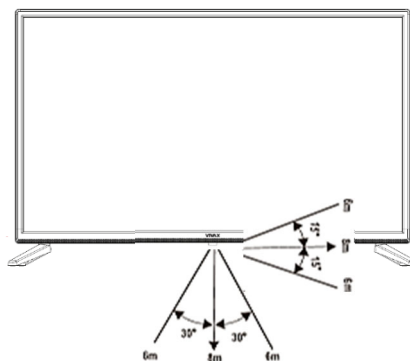

POUŽITE DIAĽKOVÉ OVLÁDANIE

• Zapnutie a vypnutie

- Ak chcete vypnúť v pohotovostnom režime (standby): Stlačte [(I) Power Standby] na spodnej strane prístroja alebo na diaľkovom ovládači pre prepnutie z prevádzkového režimu do pohotovostného režimu. Zariadenie môžete opätovne zapnúť stlačením tlačidla [(I) Power Standby].
- Displej napájania: Svetelná značka indikuje režim "Standby".

► POZNÁMKA

Odpojte kábel zo zásuvky, ak nebudete prístroj dlhší čas používať. Počkajte najmenej 5 sekúnd po opätovnom pripojení a reštartujte zariadenie.

• Zdroj: Vyberte zdroj (vstup)

- Vyberte zdroj podľa toho, ktoré video zariadenie je pripojené k televízoru
- Ak chcete zvoliť zdroj: Stlačte tlačidlo [SOURCE]. Keď sa zobrazí zdrojový zoznam, stlačením [▲ / ▼] vyberte požadovaný zdroj a potom stlačte OK na potvrdenie.

• Nastavením hlasitosti

Stlačením tlačidla [VOL ▲ / VOL ▼] zvýšte alebo znížte hlasitosť zvuku.

Stlačte tlačítkom MUTE na úplne umlčenie zvuku. Stlačte tlačidlo MUTE za nastavenie zvuku.

• Zmeniť kanál

Stlačením tlačidiel (CH ▲ / CH ▼) vyberte ďalšiu alebo predchádzajúcu pozíciu programu. Ak chcete priamo zvoliť programovú pozíciu, napr. Vybrať kanál 12, stlačte 1 a potom 2.

• Výber Audio moda

Stlačte tlačidlo "SMODE" na výber medzi niekoľkými rôznymi režimami zvuku.

• Výber režimu Obrazu

Stlačte tlačidlo " Picture Mode " na výber medzi niekoľkými rôznymi režimami zobrazenia preddefinovaných obrázkov.

• Výber pomeru strán

Stlačením tlačidla [ASPECT] zmeníte zobrazenie na obrazovke. Auto, 4:3, 16:9, Zoom1, Zoom2

► POZNÁMKA

Voľba pomeru strán sa mení v závislosti od rôznych zdrojov.

• Nastavenie časovača hodiny

Môžete si vybrať automatické vypnutie zariadenia, tj nastavenie času, po ktorom sa televízor automaticky vypne.

Viacnásobné stlačenie tlačidla **"SLEEP"** umožňuje zmeniť nastavenie samovypínania: Vypnuté, 15Min, 30Min, 45Min, 60Min, 90Min, 120Min a 240Min

Audio function

Stlačením tlačidla [**MTS**] sa na TV obrazovke zobrazia možnosti zvuku, ako je Stereo, Dual I, Dual II, Mixed

- **Zobrazenie zoznam programov**

Stlačením tlačidla [**ENTER**] zobrazíte úplný zoznam dostupných digitálnych a analógových programov.

- **Elektronická programová príručka (EPG)**



Umožňuje prístup k obsahu televíznych programov, ktoré budú k dispozícii v najbližších niekoľkých dňoch. Služba zobrazovania EPG poskytuje distribútorom TV programov iba pre digitálne programy DVB-T

ZÁKLADNÉ OPERÁCIE

Vyberte zdroj

Stlačením tlačidla **INPUT** zobrazte dostupné zdroje.

Stlačením tlačidla ▼ / ▲ zvolte požadovaný vstupný zdroj.

Stlačením tlačidla **OK** potvrdíte výber.

Stlačením tlačidla **EXIT** ukončíte zobrazenie.

POZNÁMKY:

DVB-S zdroj k dispozícii iba s modelom T2S2

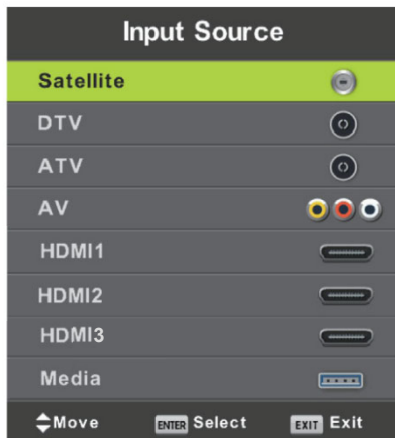

First Time Installation (Prvá inštalácia)

Pripojte RF kábel antény k vstupu "RF-In" na zadnej strane televízora.

Výber jazyka displeja (OSD Language)

Stláčaním tlačidiel ◀ / ▶ a **OK** zvolte jazyk, ktorý sa použije na zobrazenie ponúk a správ.



Vyberte oblasť inštalácie (Country)

Stlačením tlačidiel ▼ / ▲ a **OK** označte oblasť, kde je televízor nainštalovaný.

Výber pracovného prostredia (Environment)

Stlačením tlačidiel ◀ / ▶ a **OK** vyberte režim Mod uloženia (vyberte "ON" pre zobrazenie obrazu úložiska). Pri štandardnom domácom použití nastavte možnosť na hodnotu "Off". Keď je táto voľba aktívna, na TV obrazovke sa zobrazí priebežne lišta televízneho prijímača.

Automatska inštalácia

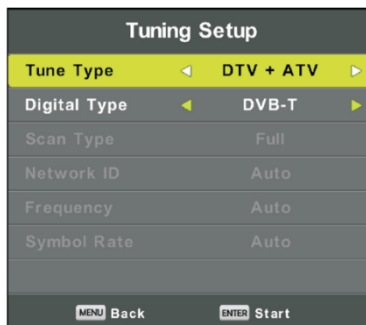
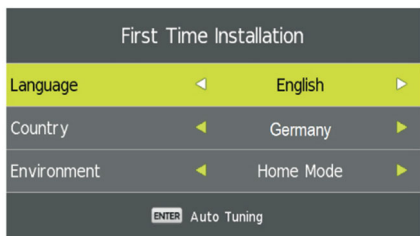

Televízny prijímač dokáže automaticky vyhľadať všetky kanály a nájsť všetky programy.

V možnosti **Tune Type** (typ ladenia) môžete vybrať **ATV (ATV)** a **ATV + DTV** (analogové a digitálne). Počas hľadania **ATV** môžete stlačením tlačidla **MENU** a šípkou doľava preskočiť nastavenie **ATV** (ak v regióne nie je ATV).

Vo funkcii **Digital Type** (Digitálny typ) môžete zvoliť, či chcete vykonať vyhľadávanie DVB-T alebo DVB-C (káblové programy).

Voľba **LCN** nastavuje, či chcete zobrazit' program v zozname podľa poradia poskytovateľa služieb ("**On**"), alebo ak sú programy zoradené podľa toho, ako sa nachádzajú (voľba LCN je nastavená na "**Off**").

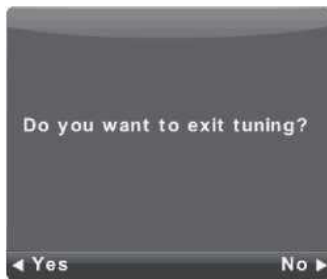

Použitie menu

CHANNEL (Menu kanálov)

Stlačte tlačidlo **MENU** na zobrazenie hlavného menu.

Stlačte ◀ / ▶ a vyberte **CHANNEL (KANAL)** v hlavnom menu

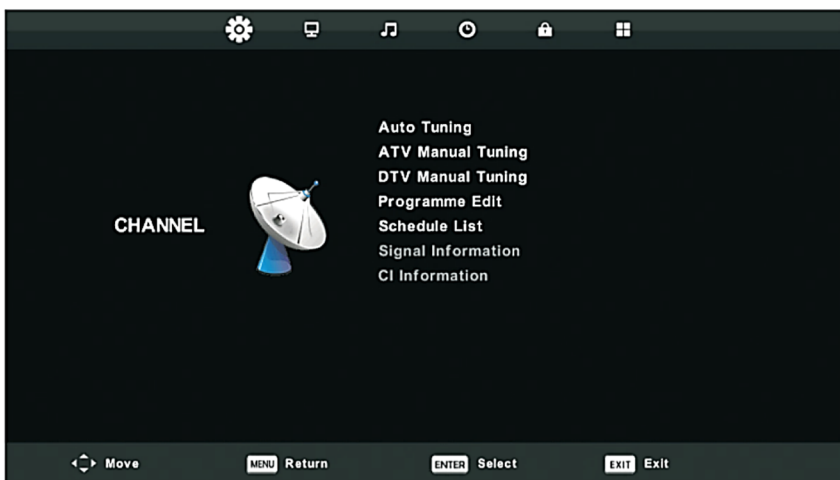

1. Stlačte ▼ / ▲, aby ste vybrali možnosť, ktorú chcete nastaviť v menu kanálov **CHANNEL**.
2. Stlačte **ENTER** a vykonajte zmenu.
3. Po skončení stlačte **ENTER**, aby ste uložili zmeny a vrátili sa do predchádzajúceho menu.

Auto Tuning (Automatické ladenie)

Stlačte ▼ / ▲ a vyberte **Auto Tuning (Automatické ladenie)**, stlačte **ENTER / ▶** a prejdite do vedľajšej ponuky.

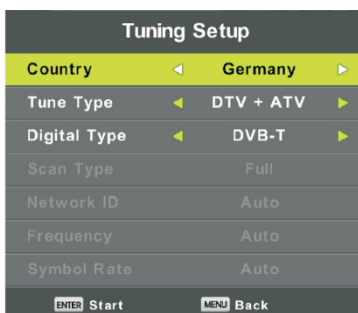

DTV Manual Tuning (Manuálne ladenie DTV)

Stlačte ▼ / ▲ a vyberte manuálne ladenie DTV. Potom stlačte **ENTER** a prejdite do vedľajšej ponuky.

Stlačte ◀ / ▶ a vyberte kanál, potom **ENTER** na spustenie vyhľadávania programov.



Program Edit (Úprava programu)

Stlačte tlačidlo ▼ / ▲ a vyberte **Program Edit (Úprava programu)**, potom stlačte **ENTER** a prejdite do vedľajšej ponuky.

Tlačidlá v troch farbách sú skratkami na úpravu vybraného programu. Najskôr stlačte ▼ / ▲ na označenie programu, potom: stlačte **červené** tlačidlo na vymazanie programu zo zoznamu, **žlté** tlačidlo na preskočenie programu, **modré** tlačidlo na preskočenie označeného programu (váš prístroj automaticky preskočí program pri používaní tlačidiel **CH+/-** na prezeranie programov)..

Stlačte tlačidlo **FAV**, aby ste pridali program do zoznamu obľúbených programov



Schedule List (Rozvrhnutie programov)

Stlačte tlačidlo ▼ / ▲ a vyberte zobrazenie zoznamu rozvrhnutia programov, potom stlačte **ENTER** a prejdite do vedľajšej ponuky. Možnosť je dostupná len v režime DTV.

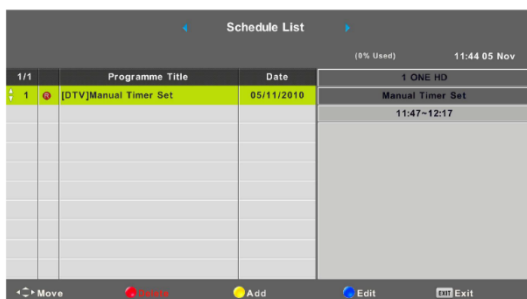

Stlačením žltého tlačidla vstúpíte do zobrazenej dolnej ponuky.

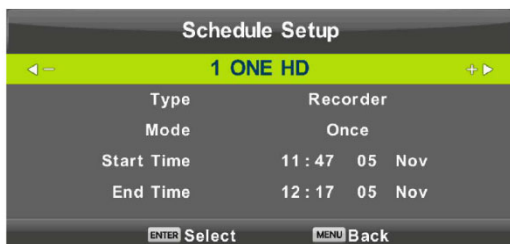

Signal Information (Informácie o signáli)

Stlačením tlačidla ▼ / ▲ zobrazíte informácie o signáli.

Stlačením tlačidla **ENTER** zobrazíte podrobné informácie o signáli.

Táto možnosť je k dispozícii iba vtedy, keď je televízor v režime DTV



Ponuka CHANNEL, keď je zvolený zdroj DVB-S (satelit) (voľba, iba S2 modely)



Stlačte ◀ / ▶, aby ste vybrali možnosť, ktorú chcete nastaviť v menu kanálov **CHANNEL**.

1. Stlačte **OK** a vykonajte zmenu.

- Po skončení stlačte **ENTER**, aby ste uložili zmeny a vrátili sa do predchádzajúceho menu.

Auto Tuning (Automatické ladenie)

Stláčaním tlačidiel ▼ / ▲ zvolíte položku **Auto Tuning** (Automatické ladenie) a stlačením tlačidla **ENTER** / ► zvolíte možnosť.

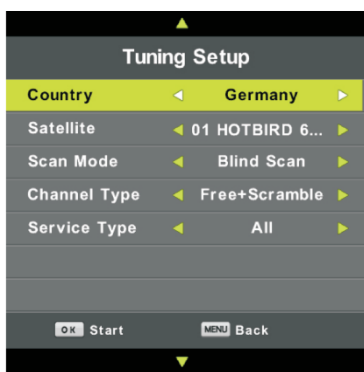

Dish Setup (Ladenie Sat Antény)

Stláčaním tlačidiel ▼ / ▲ zvolíte položku Dish Setup Ladenie Sat Antény (Ugáďanje Sat Antene), potom stlačte tlačidlo **ENTER** / ► pre vstup do nastavenia.

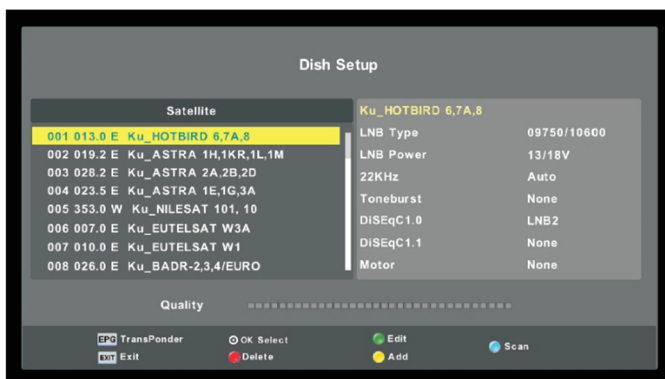

PICTURE MENU (Menu obraz)

1. Stlačte tlačidlo **MENU** na zobrazenie hlavného menu.

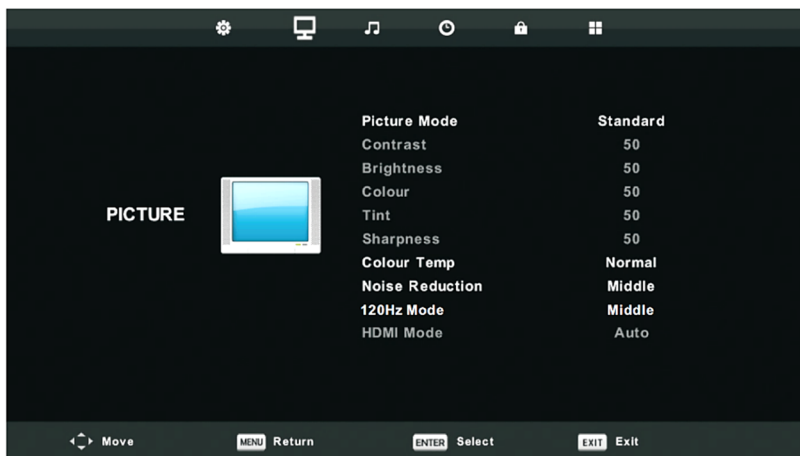

2. Stlačte tlačidlo ◀ / ▶ a vyberte menu **PICTURE (OBRAZ)** v hlavnom menu.
3. Stlačte ▼ / ▲ a vyberte možnosť, ktorú chcete nastaviť v menu **OBRAZ**.
4. Stlačte **ENTER** a nastavte možnosť.
5. Po dokončení nastavenia stlačte tlačidlo **MENU** na uloženie zmien a návrat do predchádzajúceho menu

Picture Mode (Režim Obrazovky)

Stlačte tlačidlo ▼ / ▲ ako by ste zvolili Režim Obrazovky, potom stlačte **ENTER** ako by ste vošli do pod menu. Môžete zmeniť hodnotu kontrastu, jasnosti, farby, ostrosti a odtieňov keď je zvolená voľba Režim obrazovky **Personal (Osobné)**.

RADA: Môžete stlačiť tlačidlo **Picture Mode** aby ste priamo zmenili režim obrazu.

Contrast/ Brightness/ Jasnosť/ Tint / Sharpness (Kontrast / Jasnosť / Farba / Odtieň / Ostrosť)

Stlačte ▼ / ▲ ako by ste zvolili voľbu, potom ◀ / ▶ ako by ste nastavili.

Kontrast Nastavte kontrast intenzity obrazu kým tieň obrazu bezo zmeny.

Jasnosť Nastavte intenzitu jasnosti celého obrazu, čo bude mať vplyv na tmavé časti obrazovky.



Farba	Nastavte sýtosť farieb podľa vašich požiadaviek.
Odtien	Používa sa pre nastavenie zmeny farby počas prenosu do NTS systém prenosu signálu
Ostrosť	Nastavte ostrosť detailov obrazu

Colour Temp (Teplota farby)

S touto voľbou môžete zmeniť celkový vzhľad farieb obrazu.

Stlačte ▼ / ▲ ako by ste zvolili Teplotu farby, potom **ENTER** ako by ste vstúpili do pod menu.

Stlačte **ENTER** ako by ste zvolili teplotu (Dostupné režimy: **Studený, Normálny, Teplý**).

Studený Zvýšenie modrého tónu bielej farby.

Normálne Zvýšenie súvisiacich tónov bielej farby.

Teplý Zvýšenie červeného tónu bielej farby



Noise Reduction (Zníženie šumu)

Možnosť pre nastavenie filtrácie a zmenšenia šumu obrazu a zlepšenie jej kvality.

Stlačte ▼ / ▲ ako by ste vybrali Zníženie šumu, potom stlačte **ENTER** ako by ste vstúpili do pod menu.

Vypnuté Vyberte pre vypnutie detekcie obrazového šumu.

Nízko Detektuj a odstráň nízky šum obrazu.

Stredne Detektuj a odstráň mierny šum obrazu.

Vysoko Detektuj a odstráň zvýšený šum obrazu.

Zadane Nastavene ako Zadané (pôvodné nastavenia)



HDMI Mode

Nastavenie režimu HDMI, rozpoznanie typu signálu HDMI podľa typu zdroja HDMI.

Stlačením tlačidla ▼ / ▲ vyberte typ HDMI a potom stlačením tlačidla **ENTER** vstúpte do podponuky



SOUND MENU (Nastavenie zvuku)

1. Stlačte tlačidlo **MENU** ako by ste zobrazili hlavný menu.
2. Stlačte ◀ / ▶ ako by ste zvolili **ZVUK (SOUND)** v hlavnom menu
3. Stlačte ▼ / ▲ ako by ste vybrali voľbu ktoru si prajete nastaviť v menu **ZVUK**
4. Stlačte **OK** pre naladenie.
5. Po ukončení ladenie stlačte **ENTER** ako by ste uchovali zmeny a vrátili sa do predchádzajúceho menu.



Sound Mode (Režim zvuku)

Stlačte ▼ / ▲ ako by ste vybrali Spôsob zvuku, potom **ENTER** ako by ste vstúpili do pod menu.

Stlačte ▼ / ▲ ako by ste zvolili požadovaný režim zvuku

PORADENSTVO: Môžete stlačiť tlačidlo **S.Mode** aby ste priamo zmenili režim zvuku.

Štandardné Produkuje vyvážený zvuk vo všetkých prostrediach.

Hudba Zachová pôvodný zvuk. Dobré pre hudobné programy.

Film Zvyšuje diskant a bass pre bohatší zvukový zážitok.

Šport Vylepšuje vokály pre šport.

Poznámka: Nastavte hodnotu hlbokých a vysokých tónov je možné len vtedy, ak zvolíte voľbu **Personal (osobné)**.

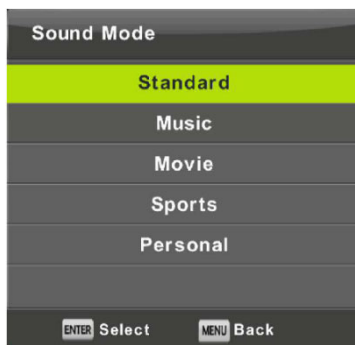

Balans Úprava hodnoty ľaveho/praveho audio kanálu.
Stlaďte ▼ / ▲ pre výber voľby, potom ◀ / ▶ pre ladenie.

Auto Volume level (Automatická úroveň hlasitosti)

Stlaďte ▼ / ▲ pre výber zapnutia Automatickej úrovne hlasitosti (AVL), potom ◀ / ▶ pre zapnutie alebo Vypnutie Funkcie.

SPDIF Spôsob

Stlaďte ▼ / ▲ pre výber SPDIF spôsobu, potom ◀ / ▶ ako by ste zvolili Vypínanie / PCM / Auto

AD Switch (AD Preklop)

Amblyopia: Funkcia pre nevidiacich, pridávanie ďalších zvukových stop ktoré sa miešajú aby sa dodatočne popísali udalosti na obrazovke.

Stlaďte ▼ / ▲ pre výber voľby, potom ◀ / ▶ ako by ste zvolili Zapínanie alebo Vypínanie. Funkcia audio opisu pre nevidiacich používa sa pre zapínanie audio zápisu pre opis práce na obrazovke. Funkcia je podporovaná v prípade že existuje taký spôsob prenosu program

***Poznámka:** Táto možnosť musí byť podporovaná distribútorom programu*

***Balance:** Táto možnosť môže upraviť hlasnosť zvuku na ľavom alebo pravom reproduktore, čo vám umožní optimálne vyvážený zvuk v závislosti od pozície počúvania.*

***Auto Volume (Automatická hlasitosť):** Táto možnosť automaticky upravuje hlasnosť zvuku a znižuje úroveň zvuku medzi TV programami.*

TIME MENU (Vol'ba času)

1. Stlačte tlačidlo **MENU** ako by ste zobrazili hlavný menu.
2. Stlačte ◀ / ▶ ako by ste zvolili **TIME (ČASU)** v hlavnom menu
3. Stlačte ▼ / ▲ ako by ste vybrali vol'bu ktoru si prajete nastaviť v menu **TIME**
4. Stlačte **ENTER** pre naladenie.
5. Po ukončení ladenie stlačte **ENTER** ako by ste uchovali zmeny a vrátili sa do predchádzajúceho menu



Time Zone (Časové pásmo)

Stlačte ▼ / ▲ ako by ste vybrali časové pásmo, potom **ENTER** ako by ste vstúpili do podmenu.

Stlačte ▼ / ▲ / ◀ / ▶ ako by ste vybrali časové pásmo.

Sleep Timer (Samovypínanie)

Stlačte ▼ / ▲ ako by ste vybrali Timer, potom stlačte **ENTER** ako by ste vstúpili do podmenu.

Stlačte ▼ / ▲ ako by ste zvolili čas samovypínania. (Dostupne možnosti: **Vypnuty, 15 min, 30 min, 45 min, 60 min, 90min, 120 min, 240 min**).

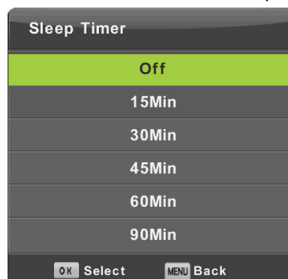
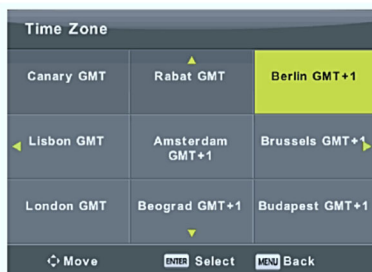

Auto Standby (Automatické vypnutie)

Stlačte ▼ / ▲ ako by ste vybrali Automatické vypínanie (čas po ktorom sa Tv prijímač vypne pokiaľ v tom čase neboli žiadne príkazy pomocou diaľkového ovládania), potom stlačte **ENTER** ako by ste vstúpili do podmenu.

Rada: V prípade, že s diaľkovým ovládačom nevykonávate žiadne príkazy v naladenom čase, TV prijímač sa automaticky vypne. Pokiaľ vykonáte akýkoľvek príkaz, bude zrušený čas.

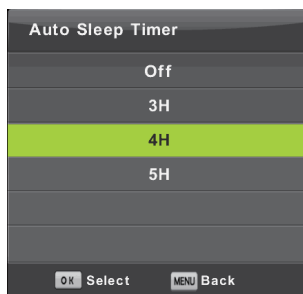

OSD Timer (OSD Čas zobrazenia)

Stlačte ▼ / ▲ ako by ste vybrali OSD Timer, potom **OK** ako by ste vstúpili do podmenu.

Stlačte ◀ / ▶ ako by ste zvolili čas zobrazenia OSD informácií.

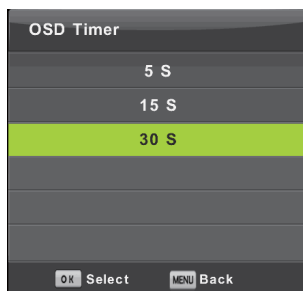

LOCK MENU (Menu zamykania)

1. Stlačte tlačidlo **MENU** ako by ste zobrazili hlavný menu.



2. Stlačte ◀ / ▶ ako by ste zvolili **LOCK (ZAMYKANIE)** v hlavnom menu
3. Stlačte ▼ / ▲ ako by ste vybrali voľbu ktorú si prajete nastaviť v menu **LOCK**
4. Stlačte **ENTER** pre naladenie

5. Po ukončení nastavovania stlačte **MENU** ako by ste sa vrátili do predchádzajúceho menu.

Lock System (Zamykanie systému)

Stlačte ▼ / ▲ ako by ste zvolili Zamykanie systém, potom stlačte **OK** ako by ste mohli zmeniť heslo, zamknúť programy alebo upraviť nastavenia rodičovskej kontroly.

Zadane výrobné heslo je **8888**.

V prípade že zabudnete nastavené heslo, zavolajte servisne stredisko.

Vyberte Nastaviť heslo ako by ste vstúpili do podmenu pre nastavenie nového hesla.

Set Password (Nastavenie hesla)

Stlačte ▼ / ▲ ako by ste zadali heslo a potom **OK** pre potvrdenie.

Channel Lock (Zamykanie programu)

Stlačte ▼ / ▲ ako by ste zvolili Zamykanie program, potom **OK** pre vstup do podmenu.

Stlačte **Zelene tlačidlo** pre zamykanie alebo odomykanie program.

Parental Guidance (Rodičovský dohľad)

Stlačte ▼ / ▲ ako by ste zvolili **Rodičovský dohľad**, potom **OK** ako by ste vstúpili do podmenu pre vyber veku primeraného pre vaše deti.

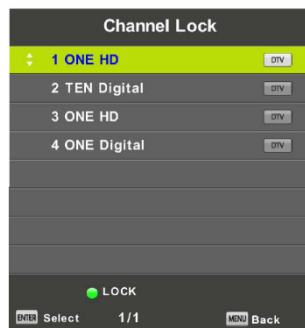
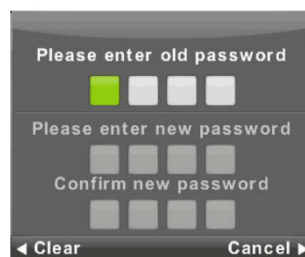
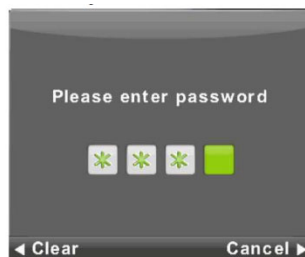

Hotel Mode (Hotelový režim)

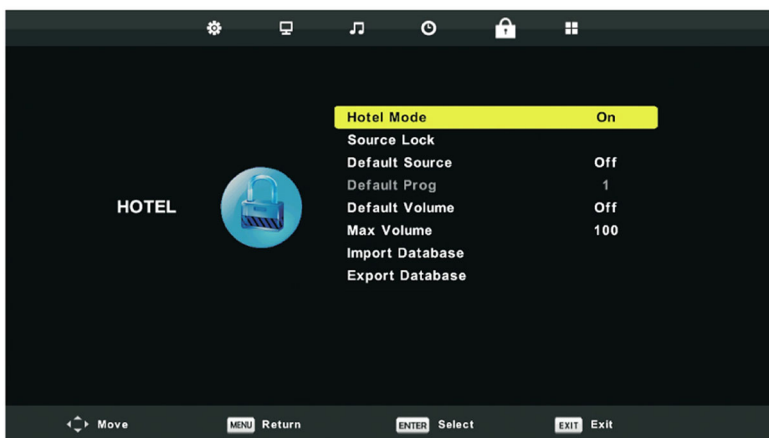

1. Stlačte **▼ / ▲** ako by ste vybrali Hotelový režim v menu Zamykanie.
2. Stlačte **ENTER** ako by ste vstúpili do podmenu.
3. Po ukončení nastavovania stlačte **ENTER** ako by ste uchovali zmeny a vrátili sa do predchádzajúceho menu.

Hotel Mode (Hotelový režim)

Stlačte **▼ / ▲** ako by ste vybrali Hotelový režim potom **◀ / ▶** ako by ste vybrali Zapnutie alebo Vypnutie

Source Lock (Zamykanie zdroju)

Stlačte **▼ / ▲** ako by ste vybrali Zamykanie zdroju, potom **ENTER** ako by ste vstúpili do podmenu v ktorom Zapnutie / Vypnutie prístup jednotlivom zdroju.

Default Source (Zadaný zdroj)

Stlačte **▼ / ▲** ako by ste vybrali voľbu, potom **ENTER** ako by ste vstúpili do podmenu v ktorom vyberáte na ktorá zdroj sa TV prijímač zapína.

Default Prog (Zadaná program)

Stlačte **▼ / ▲** ako by ste zvolili východny program počas zapínania, potom stlačte **◀ / ▶** pre nastavenie. Voľba je možná keď je zdroj DTV ATV alebo satelit.

Default & Max Volume (Maximálna a zadaná úroveň zvuku)

Stlačte **▼ / ▲** ako by ste zvolili Maximálnu a zadanú úroveň zvuku, potom stlačte **◀ / ▶** pre nastavenie.

Clear Lock (Vymazávanie zamykania)

Stlačte **▼ / ▲** ako by ste zvolili Vymazávanie zamykania, potom **ENTER** ako by ste vymazali nastavenia pre zamykanie.

SETUP MENU (Menu Nastavení)

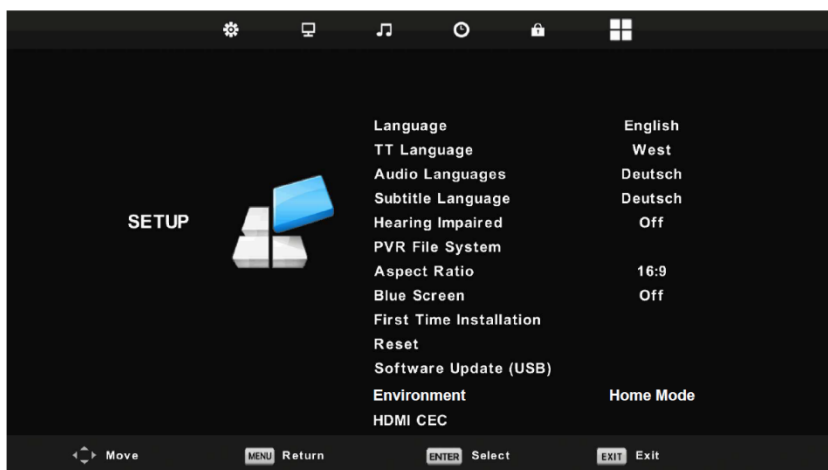

1. Stlačte **MENU** ako by ste zobrazili hlavne menu
2. Stlačte ◀ / ▶ ako by ste zvolili menu **NASTAVENIA** v hlavnom menu
3. Stlačte ▼ / ▲ ako by ste zvolili voľbu ktorú si prajete nastaviť v menu Nastavenia
4. Stlačte **ENTER** pre nastavenie
5. Po ukončení stlačte **ENTER** ako by ste uchovali zmeny a vratili sa do predchádzajúceho menu

Language (OSD Jazyk)

Vyberte menu OSD jazyka. Pôvodný zadaný jazyk je anglicky jazyk, zvolený ako jazyk pre menu.

Stlačte ▼ / ▲ / ◀ / ▶ ako by ste zvolili menu Jazyk



Teletext Language (TT Jazyk)

Stlačte ▼ / ▲ ako aby ste zvolili Teletext Jazyk, potom **OK** ako by ste vstúpili do podmenu.

Stlačte ▼ / ▲ / ◀ / ▶ ako by ste vybrali TT jazyk



Audio Languages (Audio Jazyk)

Stlačte ▼ / ▲ ako by ste zvolili Audio jazyk, potom **ENTER** ako by ste vstúpili do podmenu

Stlačte ◀ / ▶ ako by ste zvolili Primárny / Sekundárny Audio jazyk.

Stlačte ▼ / ▲ / ◀ / ▶ ako by ste zvolili Audio jazyk.



Subtitle languages (Jazyk podtitulkov)

Stlačte ▼ / ▲ ako by ste zvolili Jazyk podtitulkov, potom **ENTER** ako by ste vstúpili do podmenu

Stlačte ◀ / ▶ ako by ste zvolili Primárny/Sekundárny Jazyk podtitulkov.

Stlačte ▼ / ▲ / ◀ / ▶ ako by ste zvolili Jazyk podtitulkov.



Hearing impaired (Osoby poškodeného sluchu)

Stlačte ▼ / ▲ ako by ste zvolili voľbu pre zapínanie dodatočných volieb pre osoby s poškodeným sluchom, potom **ENTER** ako by ste vybrali Zapnute alebo Vypnute.

PVR system data (PVR systém súborov)

Stlačte ▼ / ▲ ako by ste zvolili PVR systém súborov, potom **ENTER** ako by ste vstúpili do podmenu.

Stlačte ▼ / ▲ ako by ste vybrali PVR systém súborov, potom **ENTER** pre vstup. Skontroluje sa rýchlosť USBu.



Format: Formátovanie pamäte USB

Free Record Limit: Obmedzte dĺžku nahrávania

Aspect ratio (Pomer obrazu)

Stlačte ▼ / ▲ ako by ste zvolili Pomer obrazu, potom **ENTER** ako by ste vstúpili do podmenu.

Stlačte ▼ / ▲ ako by ste zvolili Pomer obrazu (možnosti k dispozícii sú: **Auto**, **4:3**, **16:9**, **Zoom1**, **Zoom2**).



Blue Screen (Modrá obrazovka)

Stlačte ▼ / ▲ ako by ste zvolili Modrú obrazovku keď nie je žiadny vstupný signál, potom **ENTER** ako by ste zvolili Zapnute alebo Vypnute

First time Installation (Prvá inštalácia)

Stlačte ▼ / ▲ ako by ste zvolili Prvú inštaláciu (nastavenie na výrobné nastavenia), potom **ENTER** ako by ste vstúpili do menu.

Reset (Resetovanie)

Stlačte ▼ / ▲ ako by ste zvolili Resetovanie, potom **ENTER** ako by ste vstúpili do podmenu.

Software update (Aktualizácia systém (USB))

Stlačte ▼ / ▲ ako by ste zvolili Aktualizáciu systém (USB), zapnite svoj USB so USB otvoru, potom stlačte **ENTER** ako by ste aktualizovali systém.

▪ Environment

Táto možnosť upraví prezentáciu štandardného domáceho pracovného režimu alebo režimu obchodu.

Vyberte režim Obchod (ak chcete zobraziť obrázok v obchode, vyberte možnosť „Zapnuté“). Pre štandardné domáce použitie možnosť na „Domáca možnosť“. Keď je táto možnosť aktívna, na obrazovke sa bude neustále zobrazovať v súlade so špecifikáciami televízora.

HDMI CEC

Stlačte ▼ / ▲ ako by ste zvolili HDMI CEC zariadenie, potom **ENTER** ako by ste vstúpili do podmenu.

HDMI CEC

Stlačením ◀ / ▶ zapnite / vypnite HDMI CEC.

HDMI ARC (Audio Receiver Control)

Stlačte tlačidlo ◀ / ▶ ako by ste zapli alebo vypli HDMI ARC.

Auto Standby (Automatické vypnutie)

Stlačte ◀ / ▶ na zapnutie / vypnutie. Vypnite zariadenie automaticky cez vstup HDMI.

Device List (Zoznam zariadení)

Stlačením tlačidla **ENTER** otvorte zoznam zariadení.



MEDIA OPERATION (USB MEDIA OPERÁCIE)

Poznámka: Pred použitím menu **Media**, pripojte USB zariadenie, potom stlačte **INPUT** ako by ste vybrali **Zdroj** na **MEDIU - USB**.

Stlačte **▼ / ▲** ako by ste vybrali Médii v menu Zdroj, potom **ENTER** pre potvrdenie.



Stlačte **◀ / ▶** ako by ste zvolili voľbu ktorú si prajete vybrať v hlavnom menu **Media**, potom stlačte **ENTER** pre potvrdenie.

Photo menu (Obrázky)

Stlačte **◀ / ▶** ako by ste zvolili voľbu **OBRÁZKY** v hlavnom menu, potom **ENTER** pre potvrdenie.

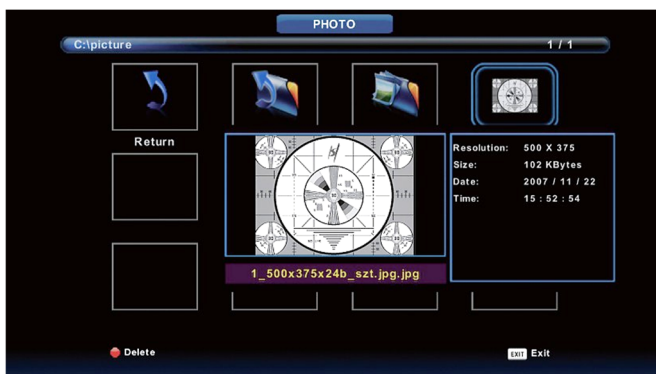

Stlačte **EXIT** ako by ste sa vrátili do predchádzajúceho menu a opustili menu. Stlačte **◀ / ▶ ▼ / ▲** ako by ste zvolili súbor ktorý si prajete aby sa zobrazil v menu súborov, potom **ENTER** ako by ste zobrazili obrázok

Počas označovania želaného súboru, informácie o súbore sa zobrazia na pravej strane a prehľad obrazov sa zobrazí v strede

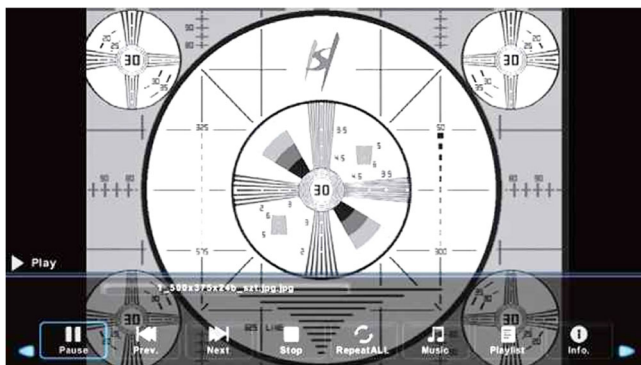

Music Menu (Hudba)



Stlačte ◀ / ▶ ako by ste zvolili Hudobné zápisy v hlavnom menu, potom **ENTER** pre potvrdenie. Stlačte **EXIT** ako by ste sa vrátili do predchádzajúceho menu a opustili menu



Stlačte ◀ / ▶ ako by ste sa vrátili do predchádzajúceho menu.

Stlačte ◀ / ▶ ako by ste zvolili súbor ktorý si želáte počúvať, potom **ENTER** pre potvrdenie

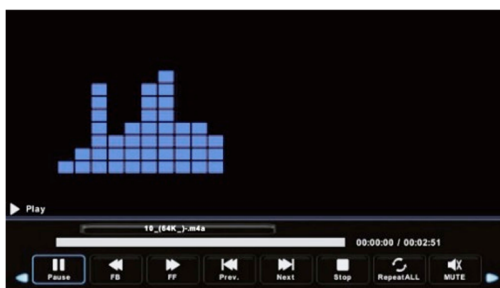

Movie menu (Film)

Stlačte ◀ / ▶ ako by ste vybrali **FILM** v hlavnom menu, potom **ENTER** pre potvrdenie.

Stlačte **EXIT** ako by ste sa vrátili do predchádzajúceho menu a opustili menu.



Stlačením tlačidla **DISPLAY** zobrazíte ponuku v spodnej časti obrazovky a vyberte jednu z možností prehrávani.
Stlačte **ENTER** na potvrdenie výberu.

Na diaľkovom ovládači môžete použiť rovnaké tlačidlá

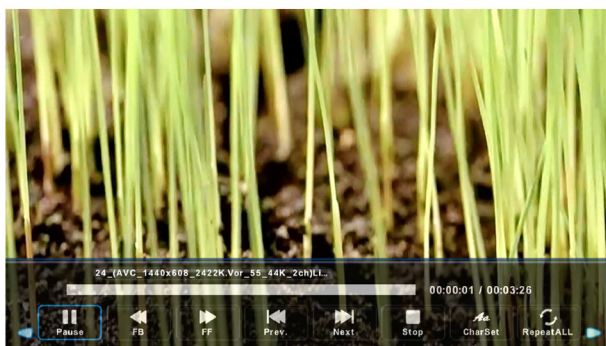

Text menu (Text)

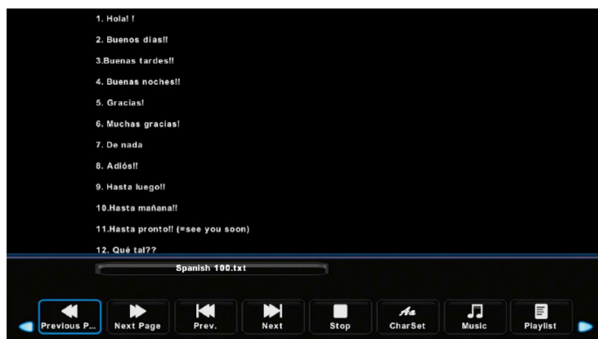

Stlačte ◀ / ▶ ako by ste vybrali **TEXT** v hlavnom menu, potom **ENTER** pre potvrdenie.

Stlačte **EXIT** ako by ste sa vrátili do predchádzajúceho menu a opustili menu.

Stlačte ◀ / ▶ ako by ste vybrali textový súbor ktorý si prajete otvoriť, potom **ENTER** pre potvrdenie.

Stlačte ◀ / ▶ ako by ste sa vrátili do predchádzajúceho menu.

ĎALŠIE INFORMÁCIE

Riešenie problémov

Pokiaľ TV nefunguje správne, skôr než sa obrátiť na autorizované servisné stredisko, prečítajte si prosím nižšie uvedenú tabuľku.

Odporúča sa, aby ste zariadenie odpojili zo zásuvky na 60 sekúnd a potom znovu zapli. Tento jednoduchý proces často pomáha odstrániť poruchu zariadenia.

Obráťte sa na zákaznícky servis v prípade, že problém nie je vyriešený, alebo máte iné problémy

SYMPTÓMY	MOŽNÉ RIEŠENIA
<i>Nie je obraz alebo zvuk</i>	<ul style="list-style-type: none"> • Uistite sa, že je napájaci kábel pripojený do zásuvky. • Pre Je nutné aby prepínač napätia na spodnom okraji puzdra bol zapnutý (ak existuje). Stlačte tlačidlo napájania na diaľkovom ovládači pre zapnutie prístroja • Uistite sa, že LED dióda svieti. Pokiaľ' svieti TV je zapnutý.
<i>Je napojený na externý zdroj pre TV ale nezobrazuje sa obraz a / alebo zvuk.</i>	<ul style="list-style-type: none"> • Uistite sa, či sú správne pripojené káble východu na externý zdroj a vstup do TV. • Uistite sa, či ste vybrali správny zdroj signálu.
<i>Po zapnutí televízora po dobu niekoľkých sekúnd nezobrazuje obraz. Je to normálne?</i>	<ul style="list-style-type: none"> • Áno, to je normálne. TV vyhľadá predchádzajúce nastavenia a inicializuje TV.
<i>Obraz je normálny, ale nie je zvuk.</i>	<ul style="list-style-type: none"> • Skontrolujte hlasitosť. • Uistite sa, či je aktivovaná funkcia utlmeia (Mute).
<i>Zvuk je ale bez obraz alebo čiernobiely obraz.</i>	<ul style="list-style-type: none"> • Ak je obraz čierno-biele, vypnite televízor zo zásuvky a zapnite ho po 60 sekundách. • Uistite sa, či je farba nastavená na 50 alebo viac. • Skontrolujte obraz na nejakom inom programe.
<i>Zvuky a obrázky sú skreslené alebo majú zvlhnený vzhľad.</i>	<ul style="list-style-type: none"> • Elektrické zariadenie môže rušiť prevádzku TV-a. Vypnite zariadenia v okolí, v prípade, že rušenie zmizne, držať zariadenie v dostatočnej vzdialenosti od TV-a • Zasuňte zástrčku zariadenie do inej zásuvky
<i>Zvuk a obraz je rozmazaný alebo sa prechodne stráca.</i>	<ul style="list-style-type: none"> • Ak používate externú anténu, skontrolujte jej smer, umiestnenie a pripojenie antény. • Nastavte smer antény alebo znovu vyhľadajte kanály
<i>Vodorovné / zvislé čiary v obraze alebo sa obraz trasie.</i>	<ul style="list-style-type: none"> • Skontrolujte zdroj rušenia v okolí, ako sú napríklad domáckenske spotrebiče či elektrické náradia.

<i>Plastové puzdro vyrába praskavý zvuk</i>	<ul style="list-style-type: none"> • K zvuku praskania môže dôjsť v dôsledku zmien teploty a zohrievania puzdra telesa. Táto zmena spôsobuje šírenie alebo zmenšovanie puzdra. To je normálne a televízor je správna..
<i>Dialkové ovládanie nefunguje.</i>	<ul style="list-style-type: none"> • Uistite sa, že televízor je pripojený a že funguje. • Vymeňte batérie v diaľkovom ovládači. • Uistite sa, že sú správne vložené batérie.

ZOZNAM FORMÁTOV

Médiá	Pripojenie	Codec		Poznámka
		Video	Audio	
VIDEO	.mpg	MPEG-1, MPEG-2	MP3, WMA	Max Resolution: 1920 x 1080
	.avi	MJPEG		Max Data Rate: 40 Mbps
		MPEG-4 SP/ASP, H.263/H.264		Max Resolution: 3840x2160 Max Data Rate: 20 Mbps
		MPEG-2, H.264,AVS*,AVS+ HEVC		
	.mov .mkv	MPEG-4 SP/ASP, H.263/H.264, HEVC		AAC, AC3*,PCM
VIDEO	.dat	MPEG-1	COOK, MP2	Max Resolution: 720x576
	.mp4	MPEG-4 SP/ASP, H.263/H.264, H.265 HEVC		
		MPEG-1, MPEG-2		
	.vob	MPEG-2		Max Data Rate: 40 Mbps
	.rm*/.rmvb*	RV30/RV40		Max Resolutio: 1920 x 1080

AUDIO	.mp3	--	MP3	Sample Rate: 8K~48KHz Bit Rate: 32K~320Kbps
	.m4a/.aac	--	AAC	Sample Rate: 16K~48KHz Bit Rate: 32K~442Kbps Channel: Mono/Stereo
PHOTO	.jpg/	Progressive JPEG		Max Resolution: 1024x768
	.jpeg	Baseline JPEG		Max Resolution: 15360x8640
	.bmp	BMP		Max Resolution: 9600x6400 Pixel Depth: 1/4/8/16/24/32 bpp
	.png	Non-interlaced		Max Resolution: 9600x6400
		Interlaced		Max Resolution: 1280x800
PODNASLOV	.srt	SubRip		
	.ssa/.ass	SubStation Alpha		
	.smi	SAMI		
	.sub	SubViewer MicroDVD DVDSubtitleSystem SubIdx(VobSub)		SubViewer 1.0 & 2.0 Only
	.txt	TMPlayer		

Ak zariadenie nepodporuje formát médií alebo kodek, na obrazovke sa zobrazí správa a upozornenie.

POZNÁMKA:

Môže sa stať, že v dôsledku rôznych verzií "Codec" a verzie formátu nemusí zariadenie podporovať vyššie uvedené formáty.

Ak k tomu dôjde, prepnite záznam do iného kompatibilného formátu. Výrobca nezodpovedá za nekompatibilitu zariadenia a vašich záznamov a pre prípadnú stratu obsahu vašich záznamov

TECHNICKÉ ŠPECIFIKÁCIE

Model	TV- 24LE114T2S2	TV- 32LE114T2S2	TV- 40LE114T2S2	TV- 43LE114T2S2
Veľkosť so stojanom (mm)	551 x 377 x 205	732 x 483 x 205	905 x 559 x 237	970 x 611 x 237
Veľkosť bez stojana (mm)	551 x 328 x 70	732 x 434 x 75	905 x 515 x 75	970 x 564 x 82
Hmotnosť so stojanom (kg)	2,3	3,6	5,5	6,0
Hmotnosť bez stojana (kg)	2,2	3,4	5,3	6,2
Diagonálna obrazovka	24"	32"	40"	43"
Rozlíšenie obrazovky	1366 x 768	1366 x 768	1920 x 1080	1920 x 1080
Zvukový výstup (RMS)	3 W + 3 W	8 W + 8 W	8 W + 8 W	8 W + 8 W
Menovitý výkon	36 W	56 W	90 W	90 W
Napájací zdroj	AC/DC Adapter 100-240V ~ 50/60Hz / DC12V, 3A,	100-240V ~ 50/60Hz		
AV Systém farieb	PAL NTSC SECAM			
Televízny systém	PAL/SECAM-B/G, D/K, DVB-T+C DVB-T2 H 265			
Podmienky prostredia	Temperature: 5°C - 45°C Humidity: 20% - 80% RH Atmosfere pressure: 86 kPa - 106 kPa			
HDMI	480i / 60Hz, 480P / 60Hz, 576i / 50Hz, 576P / 50Hz, 720P / 50Hz, 720P / 60Hz, 1080i / 50Hz, 1080i / 60Hz, 1080P / 50Hz, 1080P / 60Hz 640 x 480, 800 x 600, 1024 x 768 60Hz		480i / 60Hz, 480P / 60Hz, 576i / 50Hz, 576P / 50Hz, 720P / 50Hz, 720P / 60Hz, 1080i / 50Hz, 1080i / 60Hz, 1080P / 50Hz, 1080P / 60Hz 640 x 480, 800 x 600, 1024 x 768 60Hz	

Vyrobené na základe licencie od spoločnosti Dolby Laboratories. Dolby, Dolby Audio a symbol dvojité D sú záštitné znaky značky spoločnosti Dolby Laboratories Licensing Corporation.



HDMI, HDMI logo a „High-Definition Multimedia Interface“ sú chránené značky alebo registrované značky, ktoré sú vo vlastníctve spoločnosť HDMI Licensing LLC.



"CI Plus" Logo je obchodná značka a záštitný znak CI Plus LLP Spoločnosti



Vyhadzovanie starých elektrických a elektronických zariadení do odpadu



Označenie výrobkov týmto symbolom znamená, že výrobok patrí do skupiny elektrického a elektronického odpadu (OEEZ), ktorý sa nesmie likvidovať spoločne s domácim a objemným odpadom. Preto je potrebné tento výrobok odovzdať na označenom zbernom mieste určenom na zber elektrického a elektronického odpadu. Správnou likvidáciou tohto výrobku zabránite prípadným negatívnym následkom pre životné prostredie a ľudské zdravie, ktoré by mohli byť ohrozené nezodpovednou likvidáciou opotrebovaného výrobku. Recykláciou materiálov z tohto výrobku pomáhate chrániť zdravé životné prostredie a prírodné zdroje. Podrobné informácie o zbere OEEZ získate od spoločnosti v predajni, v ktorej ste výrobok kúpili.

Likvidácia starých batérií



Preštudujte si miestne predpisy týkajúce sa likvidácie starých batérií, alebo kontaktujte miestnu službu pre používateľov, aby ste získali pokyny na likvidáciu starých a vybitých batérií. Batérie z tohto výrobku sa nesmú vyhadzovať spoločne s domácim odpadom. Staré batérie povinne odložte na špeciálnych miestach, ktoré sa nachádzajú vo všetkých predajných miestach, kde môžete kúpiť batérie.

Vyhlasenie o zhode EÚ

Spoločnosť M SAN grupa d.o.o. týmto vyhlasuje, že rádiové zariadenie typu TV prijímač je v súlade so smernicou 2014/53/EÚ.

Celý text vyhlásenia o zhode EÚ je dostupný na tejto internetovej adrese:

www.msan.hr/dokumentacija/artikala



TV-24LE114T2S2



TV-32LE114T2S2

Informačný list produktu

Údaje a informačný list sa vkladajú do databázy EPREL.

Ďalšie informácie a informačný list produktu nájdete naskenovaním QR kódu na energetickom štítku alebo na webovej stránke Vivax: www.vivax.com.



TV-40LE114T2S2



TV-43LE114T2S2

VIVAX

POŠTOVANI!

Zahvaljujemo na kupnji Vivax uređaja i nadamo se da ćete biti zadovoljni odabirom. Ako u jamstvenom roku bude potreban popravak proizvoda, molimo savjetujte se sa ovlaštenim prodavačem koji Vam je proizvod prodao ili nas kontaktirajte na dolje navedene brojeve i adrese. MOLIMO VAS DA PRIJE UPORABE PROIZVODA PAŽLJIVO PROČITATE UPUTE PRILožENE UZ PROIZVOD!

JAMSTVENI LIST**VIVAX****HR****MODEL UREĐAJA****SERIJSKI BROJ****DATUM PRODAJE****BROJ RAČUNA PRODAVATELJA****POTPIS I PEČAT PRODAVATELJA**

- Ovim jamstvom M SAN Grupa kao davatelj jamstva u Republici Hrvatskoj jamči besplatan popravak istog u skladu s važećim propisima i u skladu s uvjetima opisanim u ovom jamstvenom listu. Ovim jamstvom jamčimo da će predmet ovog jamstva raditi bez pogreške uzrokovane eventualnom lošom izradom ili lošim materijalom izrade. Svi, eventualno nastali, kvarovi biti će besplatno otklonjeni u ovlaštenom servisu u jamstvenom roku.
- UVJETI JAMSTVA:** Jamstveni rok počinje od dana kupnje proizvoda i traje **12 mjeseci**, osim za Vivax Imago televizore za koje jamstvo traje **24 mjeseca**.
- U slučaju kvara na proizvodu koji je predmet ovog jamstva, obvezujemo se da ćemo isti popraviti u najkraćem mogućem roku, a najkasnije u roku od 45 dana. Ako se proizvod ne može popraviti ili se ne popravi u roku od 45 dana, biti će zamijenjen novim. Jamstvo će biti produženo za vrijeme trajanja popravka.
- Jamstvo se priznaje samo uz račun o kupnji, te uz ovaj jamstveni list koji mora biti ispravno popunjen odnosno mora sadržavati datum prodaje, pečat i potpis prodavatelja.
- JAMSTVO NE OBUHVAĆA**
- Redovnu provjeru, održavanje uz zamjenu dijelova koji se troše normalnom upotrebom, prilagođavanje ili promjene za poboljšanje proizvoda za primjenu koji nisu opisane u tehničkim uputama za korištenje, osim ako je za to preinake predočena suglasnost M SAN GRUPA d.o.o.
- Jamstvo se ne priznaje u sljedećim slučajevima:**
 - Ako kupac ne predoči ispravan jamstveni list i račun o kupnji.
 - Ako se kupac nije pridržavao uputa o korištenju proizvoda.
 - Ako je proizvod otvaran, prepravljan ili popravljan od neovlaštene osobe.
 - Ako su kvarovi nastali djelovanjem više sile kao što su: udar groma, strujni udari u električnoj mreži elementarne nepogode i slično. Ako su kvarovi nastali oštećivanjem zbog nepropisane upotrebe ili nepravilnim transportiranjem. Ako je kvar nastao pogreškom u sustavu na koji je proizvod priključen.
 - Ovo jamstvo vrijedi samo za robu kupljenu u Republici Hrvatskoj i na teritoriji Rep. Hrvatske i ne mijenja zakonska potrošačka prava važeća u Republici Hrvatskoj u odnosu na ona koja propisuje proizvođač.
- Izjavu o sukladnosti i presliku izvorne Izjave sukladnosti (EU Declaration of Conformity) možete jednostavno preuzeti na našoj internetskoj stranici <http://doc.msan.hr/dokumentacijaartikala/>

Naziv tvrtke davatelja jamstva:**M SAN GRUPA d.o.o., Dugoselska ulica 5, 10372 Rugvica, Tel 01/3654-961****CENTRALNI SERVIS: MR servis d.o.o, Dugoselska cesta 5,10370 Rugvica****Tel: +385 1 640 1111 Fax: +385 1 365 4982 E-mail za opće upite: info@mrservis.hr,****E-mail za prodajne upite: prodaja@mrservis.hr, Web: www.mrservis.hr****DATUM PRIMITKA
UREĐAJA NA SERVIS****DATUM POPRAVKA****DATUM PRIMITKA
UREĐAJA NA SERVIS****DATUM POPRAVKA****DATUM PRIMITKA
UREĐAJA NA SERVIS****DATUM POPRAVKA**

POPIS SERVISNIH MJESTA

VIVAX

HR

Grad	Servis	Adresa	Telefon	E-mail
Bjelovar	Koda d.o.o.	Vladimira Nazora 14	043 225 245	servis@koda.hr
Čakovec-Donja Dubrava	RTV ser. i prodaja Slavko Pongrac	Zagrebačka 6	040 688 188	slavko.pongrac@ck.t-com.hr
Donji Miholjac	Elektronik centar Menges	Kolodvorska 47	031 632 640	e.c.menges@os.t-com.hr
Dubrovnik	RADAN elektronik centar d.o.o.	Obala Pape Iv. Pavla II17	020 321 500	radanelektronikcentar@gmail.com
Dubrovnik	Barović best d.o.o.	Nikole Tesle 16	020 356 199	barovic.servis@email.htnet.hr
Dugo Selo-Rugvica	MR Servis d.o.o.	Dugoselska cesta 5	01 6401 111	info@mrsevis.hr
Đakovo	Chip-electro	Stjepana Radića 16	031 811 385	obrt.chip@optinet.hr
Karlovac	Elektroničarski RTV servis	Dr. Vladka Mačeka 5	047 614 844	servis.marić2@email.t-com.hr
Karlovac	Servis kućanskih aparata	Šulekova 12	047 413 399	servis-kucanskih-aparata@ka.t-com.hr
Koprivnica	Servis Doleneć	Ivana Generalića 3	048 621 966	servis.doleneć@gmail.com
Krapina	Audio-tv-video servis Jurinjak	Trg S.Radića 6	049 371 396	jurinjak.servis@gmail.com
Makarska	Dioda d.o.o.	Ante Starčevića 85	021 611 913	info@dioda.hr
Našice	Elkon - servis	Vinogradska 9	031 615 090	servis@elkon-servis.hr
Nova Gradiška	RTV servis Brajković	Strossmayerova 21	035 361 423	rtv-mehanicar-brajkovic@sb.t-com.hr
Novska	AVS RTV – SERVIS	Osječka 80	044 601 324	ivan.humljan@sk.t-com.hr
Ogulin	Elektronički obrt TV servis	Žegar 8/4	091 510 6777	damir.lovinicki@ka.t-com.hr
Osijek	RTV ser elektronika Madecki	Marina Divalta 68	031 580 723	ivan.madecki@gmail.com
Popovača	Elektro-lvatek d.o.o.	Ulica Ruža 8	044 679 394	elektro-ivatek@sk.t-com.hr
Pula	HI-TECH	43.Istarske divizije14	098 729 299	hitech.servis@gmail.com
Rijeka	Elektronika Slaviček	Krasica 281/a	051 371 185	slavicek@net.hr
Samobor	Muneris d.o.o.	J.Jelačića 128	01 3366 931	domagoj.reder@muneris.hr
Sisak	Sorić elektronika	A.Starčevića 35	044 549 117	soric@servisi.hr
Slavonski Brod	CONSTRUO-MAT d.o.o.	Imotska 38	098 703 753	kresocnrogorac@gmail.com
Split	TV Elektronik service KIKI	Vinka Draganje br. 3	021 567 964	josko.bitanga@st.t-com.hr
Trilj	Elkod	Sv.Mihovila 28	021 832 466	damir.kozina@st.t-com.hr
Varaždin	Bi-el	Primorska 20	042 350 765	zkelis@bi-el.hr
Varaždin	MARKOVIĆ obrt za el. usluge	Krešimira Filića 9	042 210 588	i.markovic@inet.hr
Vela Luka	Piccolo	41. ulica 15	020 813 218	steu-piccolo@post.t-com.hr
Virovitica	Digital video studio	Bajer 26	033 728 084	mirkode@yahoo.com
Vukovar	Elektronik	Europske unije 16	032 413 151	acoogrizovic@gmail.com
Zadar	Alta d.o.o.	Vukovarska 3c	023 327 666	alta@zd.t-com.hr
Zagreb	MR servis d.o.o. (Prikup uređaja)	Slavonska avenija 26/4 (ulaz s bočne strane označen s "MR Servis")	Radno vrijeme: Pon-Pet 8:00-16:00	
Zaprešić	Elektronika Škrobot	Nova ulica 29	01 3319 009	marijoskrobot@gmail.com
Zlatar	Elektronika Varga	Zagrebačka 24	049 466 114	elektronika.varga@gmail.com

POŠTOVANI!

Zahvaljujemo Vam na kupovini Vivax proizvoda i nadamo se da ćete biti zadovoljni izborom.

MOLIMO VAS DA PRE UPOTREBE PROIZVODA PAŽLIVO PROČITATE TEHNIČKU DOKUMENTACIJU I DA SE PRILIKOM UPOTREBE PRIDRŽAVATE PRILožENIH UPUTSTAVA

GARANTNI LIST 24+12=36meseci

VIVAX

SR

OSNOVNI PODACI O PROIZVODU (Popunjava prodavac)

MODEL UREĐAJA	
SERIJSKI BROJ	
DATUM PREDAJE POTROŠAČU	
BROJ RAČUNA / FISKALNOG ISEČKA	
NAZIV I ADRESA PRODAVCA	
POTPIS I PEČAT PRODAVCA	

PRAVA POTROŠAČA NA OSNOVU ZAKONA O ZAŠTITI POTROŠAČA

U skladu sa članom 49. Zakona o zaštiti potrošača roba je saobrazna ako:

- odgovara opisu koji je dao prodavac i ako ima svojstva robe koju je prodavac pokazao potrošaču kao uzorak ili model,
- ima svojstva potrebna za naročitu upotrebu za koju je potrošač nabavlja, a koja je bila poznata prodavcu ili mu je morala biti poznata u vreme zaključenja ugovora,
- ako ima svojstva potrebna za redovnu upotrebu robe iste vrste,
- po kvalitetu i funkcionisanju odgovara onome što je uobičajeno kod robe iste vrste i što potrošač može osnovano da očekuje s obzirom na prirodu robe i javna obećanja o posebnim svojstvima robe data od strane prodavca, proizvođača ili njihovim predstavnika, naročito ako je obećanje učinjeno putem oglasa ili na ambalaži robe.

Član 51. Zakona o zaštiti potrošača

Ako isporučena roba nije saobrazna ugovoru, potrošač koji je obavestio prodavca o nesaobraznosti ima pravo da zahteva od prodavca da otkloni nesaobraznost, bez naknade, opravkom ili zamenom ili da zahteva odgovarajuće umanjeње cene ili da raskine ugovor u pogledu te robe.

Potrošač ima pravo da bira između opravke ili zamene kao načina otklanjanja nesaobraznosti robe.

Ako otklanjanje nesaobraznosti u skladu sa stavom 2. ovog člana nije moguće, potrošač ima pravo da zahteva odgovarajuće umanjeње cene ili raskid ugovora ako:

- 1) nesaobraznost ne može da se otkloni opravkom ili zamenom uopšte, ni u primerenom roku;
- 2) ne može da ostvari pravo na opravku ili zamenu, to jest ako prodavac nije izvršio opravku ili zamenu u primerenom roku;
- 3) opravka ili zamena ne može da se sprovede bez značajnijih nepogodnosti za potrošača zbog prirode robe i njene namene;
- 4) otklanjanje nesaobraznosti opravkom ili zamenom predstavlja nesrazmerno opterećenje za prodavca.

Nesrazmerno opterećenje za prodavca u smislu stava 3. tačka 4) ovog člana, javlja se ako u poređenju sa umanjeњem cene i raskidom ugovora, stvara preterane troškove, uzimajući u obzir:

- 1) vrednost robe koju bi imala da je saobrazna ugovoru;
- 2) značaj saobraznosti u konkretnom slučaju;
- 3) da li se nesaobraznost može otkloniti bez značajnijih nepogodnosti za potrošača.

Potrošač ima pravo da zahteva zamenu, odgovarajuće umanjeње cene ili da raskine ugovor zbog istog ili drugog nedostatka saobraznosti koji se posle prve opravke pojavi, a ponovna opravka je moguća samo uz izričitu saglasnost potrošača.

Uzimajući u obzir prirodu robe i svrhu zbog koje je potrošač nabavio, opravka ili zamena mora se izvršiti u primerenom roku bez značajnih neugodnosti za potrošača i uz njegovu saglasnost.

Ako se nesaobraznost pojavi u roku od šest meseci od dana prelaska rizika na potrošača, potrošač ima pravo da bira između zahteva da se nesaobraznost otkloni zamenom, odgovarajućim umanjeњem cene ili da izjavi da raskida ugovor.

Ako se nesaobraznost pojavi u roku od šest meseci od dana prelaska rizika na potrošača, otklanjanje nesaobraznosti moguće je opravkom uz izričitu saglasnost potrošača.

Sve troškove koji su neophodni da bi roba postala saobrazna ugovoru, a naročito troškove rada, materijala, preuzimanja i isporuke, snosi prodavac.

Za obaveze prodavca prema potrošaču, koje nastanu usled nesaobraznosti robe, prodavac ima pravo da zahteva od proizvođača u lancu nabavke te robe, da mu naknadi ono što je ispunio po osnovu te obaveze.

Potrošač ne može da raskine ugovor ako je nesaobraznost robe neznatna.

Prava iz stava 1. ovog člana ne utiču na pravo potrošača da zahteva od prodavca naknadu štete koja potiče od nesaobraznosti robe, u skladu sa opštim pravilima o odgovornosti za štetu.

Ova garancija ne isključuje niti utiče na prava koja Vi kao potrošač imate na osnovu Zakona o zaštiti potrošača i koja ostvarujete u vezi sa saobraznošću robe u roku od 24 meseca od kupovine ovog uređaja.

Ova izjava garantuje da će proizvod i po isteku roka saobraznosti od 2 godine shodno Zakonu o zaštiti potrošača, u dodatnom periodu od 12 meseci ispravno funkcionisati pod uslovima predviđenim ovim garantnim listom.

DAVALAC GARANCIJE:

KIM-TEC d.o.o. Beograd, MB 17586491, Viline Vode bb, Beograd

DUŽINA TRAJANJA GARANCIJE I TERITORIJA:

Garancija važi na teritoriji Republike Srbije.

24+12 MESECI=36

*2 godine zakonske saobraznosti + 12 meseci dodatne garancije

SADRŽINA GARANCIJE, USLOVI I POSTUPAK OSTVARIVANJA PRAVA IZ GARANCIJE

IZJAVA DAVAOCA GARANCIJE

Proizvodi imaju propisane, odnosno deklarisanе karakteristike kvaliteta.

Proizvod će u garantnom roku ispravno funkcionisati ako se primenjuju data tehnička uputstva i poštuju granice izdržljivosti koje propisuje proizvođač. Davalac garancije se obavezuje da će besplatno otkloniti kvarove i nedostatke u ovlašćenom servisu, zbog kojih proizvod ne funkcioniše ispravno.

Garancija i garantni rok počinju teći, istekom roka od 2 godine (24 meseca) zakonske saobraznosti i traje 12 meseci. Prava iz garancije ostvarujete prilaganjem overenog i popunjenog garantnog lista.

Davalac garancije se obavezuje da će na Vaš zahtev, izražen u garantnom roku, otkloniti u svojim, odnosno ugovorenim servisnim odeljenjima, kvarove i tehničke nedostatke proizvoda koji su nastali prilikom normalne i pravilne (u skladu sa uputstvom) upotrebe, u vremenu za koje se garancija daje.

Ukoliko kvar ili nedostaci ne budu otklonjeni u roku od 45 dana od dana prijema proizvoda od korisnika, davalac garancije se obavezuje da će neispravan proizvod zameniti istim takvim ispravnim ili proizvodom sličnih karakteristika ili omogućiti kupcu povrat novca preko prodavca kod koga je proizvod kupljen.

Davalac garancije se obavezuje da će obezbediti servis uređaja u ukupnom roku od 12 meseci, a koji počinje teći od dana kupovine (24 meseca u skladu sa Zakonom o zaštiti potrošača+ 12 meseci u skladu sa ovom garancijom).

Garancija ne važi u sledećim uslovima:

- Ako se kupac nije pridržavao proizvođačkog uputstva i uputstva o upotrebi proizvoda
 - Ako je kupac nestručno i nebriljno postupao s proizvodom
 - Ako je proizvod servisirala ili otvarala neovlašćena osoba
 - Profesionalne upotrebe proizvoda
- U garanciju ne ulaze oštećenja prouzrokovana prilikom transporta nakon isporuke, oštećenja zbog nepravilne montaže ili održavanja, korišćenja neodgovarajućeg potrošnog materijala (prema propisanom) mehanička oštećenja nastala krivicom korisnika, oštećenja zbog varijacije napona električne mreže, udara groma i pratećih pojava.
- U garanciju ne spadaju delovi koji se troše i to: daljinski upravljač i baterije i sl.**

OBAVEZE KORISNIKA

1. Vlasnik aparata dužan je da vodi računa o ispravnoj overi garantnog lista bez čega garantni list ne važi.
2. Da se pridržava uslova garancije i da se pre prve upotrebe uređaja upozna sa uslovima ove garancije i tehničkom dokumentacijom.
3. Da se eksploatacija uređaja vrši u skladu sa uputstvima navedenim u pripadajućoj tehničkoj dokumentaciji.
4. Da obezbedi odgovarajući ambijent u kome će biti smešten uređaj:
 - Relativna vlažnost vazduha od 10 do 90%
 - Zaštita od direktnog sunčevog zračenja
 - Zaštita od prašine i kondenzujuće vlage
 - Zaštita od raznih vrsta elektromagnetnih zračenja
5. Da obezbedi stabilan izvor mrežnog napajanja (varijacije napona max. 10%, varijacije učestanosti max. 30%).
6. Da obezbedi uzemljenu elektroinstalaciju kako bi se izbegle razlike potencijala.

7. Da po mogućnosti sačuva svu priloženu tehničku dokumentaciju.

USLOVI GARANCIJE

1. Garantni rok počinje istekom roka saobraznosti od 2 godine u skladu sa Zakonom o zaštiti potrošača i traje 12 meseci. Prava iz garancije ostvarujete prilaganjem overenog i popunjenog garantnog lista.
2. Kupac gubi pravo na garanciju, ako se kvar izazove nepridržavanjem datih uputstava za upotrebu, ukoliko dođe do mehaničkog oštećenja proizvoda pri upotrebi i ako su na proizvodu vršene bilo kakve popravke od strane neovlašćenih lica.
3. Garancija se ne priznaje ako je proizvod pretrpeo strujni udar ili udar groma.

VAŽNE NAPOMENE

1. Pre uključivanja aparata pročitajte uputstvo koje je priloženo uz svaki aparat. Pre nego što se obratite za tehničku pomoć nekom od naših ovlašćenih servisa, molimo Vas da proverite da li su obezbeđeni svi potrebni uslovi za normalan rad aparata.
2. U slučaju opravke, garantni rok će se produžiti onoliko koliko je kupac bio lišen upotrebe proizvoda.
3. **Sve popravke aparata obavljaju se isključivo u ovlašćenim servisima. Spisak se nalazi u uputstvu za upotrebu.**
4. Zamenjeni delovi ili proizvod postaju vlasništvo davaoca garancija.
5. U slučaju zamene proizvoda ne važi nova garancija, već se ostatak garantnog roka prenosi na novi proizvod.

DATUM PRIJEMA UREĐAJA NA SERVIS		
DATUM POPRAVKE		
DATUM PRIJEMA UREĐAJA NA SERVIS		
DATUM POPRAVKE		
DATUM PRIJEMA UREĐAJA NA SERVIS		
DATUM POPRAVKA		

Centralni servis: **KIM-TEC d.o.o., Viline vode bb, Slob. zona Bg, Beograd**
Tel: 011/33 13 568 E-mail: servis@kimtec.rs

Mesto	Servis	Adresa	Telefon
Arandelovac	TD Electronic	Kralja Petra I bb	034/715-445 063/639-428
Bačka Palanka	Eltim TV servis	Svetozara Miletića 131	060/1324-919
Bečej	Televideo	Svetozara Miletića 31	063/83 45 399
Blace	TV Servis MIKI	Radoša Jovanovića Selje br. 3	063/376-991
Čačak	Spektar kolor 72	Stoje Tošić bb	032/320-025
Čačak	NIK Elektronik	Čačanski partizanski odred lok.7	060/5009-949
Feketić	TZR RTV Purucki	Lenjinova 8a	060/073 06 83
Gornji Milanovac	Dioda	Kursulina 47	064/122 01 79
Indija	SZTR Sima R	Kralja Petra I 44	064/123 86 06
Jagodina	RTV servis Aleksandar	Stevana Prvovenčanog BB	035/245-570
Kikinda	Karanović	Zmaj Jovina 2	063/772 00 16
Knjaževac	Univerzum	Karađorđeva 40	069/730 535
Kragujevac	Fokus	Ljubiše Bogdanovića 14	034/323-949 065/314 40 04
Kraljevo	ETC servis	Dimitrija Tucovića 10, lok.13	036/334-517
Kruševac	Elektron TV servis	Stojana Miloševića 6	037/421-792
Leskovac	TNT	Južnomoravskih brigada 156 B3 L8	016/223-789
Leskovac	KATALOG DOO	Stepe Stepanovića 3	016/213-312
Loznica	Central service doo	Prote Smiljanića 52	015/319-530 063/346-222
Loznica	SERVIS MARJANOVIĆ	Vojvode Putnika 11	015/877 865
Loznica	Tehno elektronik	Bulevar Dositeja Obradovića 4	062/938 31 23
Niš	Ekran RTV servis	Đerdapska 63	018/530-525
Niš	N servis	Srđana Aleksića 11a	018/452-4072
Novi Pazar	Ma elektronik	1.maj 146	063/714-7476
Novi Pazar	Win soft	8.mart 66	063/377-317
Novi Sad	HT SERVICE NS 021	Mikole Kočiša 44	021/425-391
Novi Sad	Spektar	Branimira Ćosića 23	021/477-8044
Obrenovac	TV Servis Pionir	Cara Lazara 1 lokal 54	011/872-1386 063/869-0256
Obrenovac	TV Servis Obrenovac	Kralja Milutina 23B	061/144 64 42
Padina	Decibel	4 Dolna Dolina	013/667-303
Pančevo	Bundalo	Đerdapska 16	013/371-530
Paraćin	z.r. "Eismd"	Kralja Milutina 16	035/573-639
Požarevac	SR AVS	Kosančićeva 23 - 2	012/556-188 063/607-175
Požega	RTV Servis ČEKIČEVIĆ	Kralja Petra br. 82	060/6017-677
Prijepolje	Servis ELEKTRONIKA	STADION 9	062/488-330
Prokuplje	Solon	Kruševačka 10	027/325-466
Smederevo	Nedeljko Elektronik	Miloša Velikog 9	026/4622-001
Sombor	Megatronik	Gruje Dedića 24	025/440-440

Sombor	RTV Video servis Križan	Vladike Nikolaja 16	064/172 97 28
Sremska Mitrovica	TV ELEKTRONIKA Miroslav Šević pr	Kralja Petra Prvog 46	022/611-411 061/67 37 152
Stara Pazova	Sistem plus	Zmaj Jovina 15	060/660 68 91
Subotica	WM servis	Ruzmarina 2 ; PJ Frankopanska 36	024/523-765
Subotica	City RTV	Zrinjskog i Frankopana 36	064/910-248
Subotica	Elektromax shop-servis	Stevana Filipovića 51	024/557-947
Šabac	Central service doo	Prote Smiljanića 52	015/319-530
Šabac	Digipro doo	Jele Spiridonović Savić 22	015/300-450 015/300-451
Šid	SPIN	Cara Dušana 65	022/715-282
Ub	Omega elektronik	Milana Munjasa 48	014/411-936
Užice	Radio elektro	Nikole Pašića 39	031/512-796
Valjevo	TV servis Spasojević	Hajduk Veljkova 4	014/220-343
Vranje	Servis Tehnika	Cara Dušana 13	017/420-033
Vršac	Spektar	Nikite Tolstoja 49	013/838-961
Zaječar	Electron	Ljube Nešića 88	019/424-946
Zrenjanin	INN elektronik	Slobodana Bursaća br 2	023/510-644

POŠTOVANI!

Zahvaljujemo na kupnji Vhrax uređaja i nadamo se da ćele biti zadovoljni odabirom. Ako u garantnom roku bude potreban!

GARANTNI LIST**VIVAX****BiH**

MODEL
SERIJSKI BROJ
DATUM PRODAJE
BROJ RAČUNA
PRODAVATELJ
POTPIS I PEČAT PRODAVATELJA

GARANCIJSKA IZJAVA

1. Ovom garancijom garantira proizvođač proizvoda, preko KIM TEC d.o.o., kao uvoznika i davatelja garancije u Republici Bosni i Hercegovini besplatan popravak istog u skladu s važećim propisima i u skladu s uvjetima opisanim u ovom garantnom listu. Ovom garancijom garantiramo da će predmet ove garancije raditi bez greške uzrokovane eventualnom lošom izradom i lošim materijalom izrade. Svi eventualno nastali kvarovi biti će besplatno otklonjeni u ovlaštenom servisu u garantnom roku.

UVJETI GARANCIJE:

Garantni rok počinje teći od dana kupnje proizvoda i traje 12 mjeseci, osim za Vivax Imago televizore za koje garancija traje 24 mjeseca

- U slučaju kvara na proizvodu koji je predmet ove garancije, obavezuje se da ćemo isti popraviti u najkraćem mogućem roku, a najkasnije u roku od 30 dana. Ako se proizvod ne može popraviti ili se ne popravi u roku od 30 dana, biti će zamijenjen novim. Ako popravak proizvoda traje duže od 10 dana, garancija se produžuje za vrijeme trajanja popravka.
- Garancija se priznaje samo uz račun o kupnji, te uz ovaj garantni list koji mora biti ispravno popunjen odnosno mora sadržavati datum prodaje, pečat i potpis prodavatelja.
- Davalac garancije osigurava servis i rezervne dijelove 7 godina od datuma kupnje.

GARANCIJA NE OBUHVATA:

- Redovnu provjeru, održavanje uz zamjenu dijelova koji se troše normalnom upotrebom. Prilagođavanje ili promjene za poboljšanje proizvoda za primjenu koji nisu opisane u tehničkim uputama za korištenje, osim ako je za te preinake predočena suglasnost KIM TEC d.o.o.
- Garancija se ne priznaje u sljedećim slučajevima:
 - Ako kupac ne predoči ispravan garantni list i račun o kupnji. Ako se kupac nije pridržavao uputa o korištenju proizvoda. Ako je proizvod otvaran, prepravljn ili popravljan od neovlaštene osobe.
 - Ako su kvarovi na proizvodu nastali djelovanjem više sile kao što su: udar groma, strujni udar u eletoričnoj mreži, elementarne nepogode i slično. Ako su kvarovi nastali oštećenjem zbog nepropisane upotrebe ili nepravilnim transportiranjem. Ako je kvar nastao greškom u sustavu na koji je proizvod priključen.
- Ovaj garantni list ne mijenja zakonska potrošačka prava važeća u Bosni i Hercegovini u odnosu na ona koja propisuje proizvođač.

Naziv tvrtke davatelja jamstva : KIM TEC d.o.o. Poslovni Centar 96-2, 72250 Vitez,

Tel: 030/718-800, Fax: 030/718-897, e-mail: servis@kimtec.ba

EU Izjava o sukladnosti dostupna je na stranici: www.msan.hr/dokumentacija/artikala

DATUM SPREJEMA NAPRAVE V SERVIS
DATUM POPRAVILA
DATUM SPREJEMA NAPRAVE V SERVIS
DATUM POPRAVILA
DATUM SPREJEMA NAPRAVE V SERVIS
DATUM POPRAVILA

Centralni servis: KIM TEC d.o.o., Poslovni centar 96-2, 72250 Vitez

Tel: 063 690497, Fax: 030/718-897, E-mail: servis@kimtec.ba

Radno vrijeme: pon-pet: 8:30 – 17:00h

Grad	Servis	Adresa	Telefon
Banja Luka	Kod Ivica szr rtv servis	Voždovačka 7	051/301 449
Bihać	Elektronik d.o.o.	Trg Slobode 8	037/222-626
Bijeljina	Szr RTV servis TM-elektronika	Galac 140	055/207-294
Doboj	EM Elektronik.	Kralja Aleksandra 211	066/804-663
Gradiška	Perić szr s.p. Zdravko Perić	Gradiške brigade bb	051/816-238
Konjic	ZR Elektron	Varda 30	061/153-988
Sarajevo	RTV Servis EURO	Butmirska 7	033/610-000
Sarajevo	Kim Tec-Servis d.o.o.	Aleja Bosne Srebrne 34	033/773-168
Tuzla	Spektar	Stupine B6	061/149-284
Vitez	Kim Tec-Servis d.o.o.	Poslovni centar 96-2	033/718-844

POŠTOVANI!

Zahvaljujemo na kupovini Vivax uređaja i nadamo se da ćete biti zadovoljni izborom. Ako u periodu u kojem imate pravo na reklamaciju bude potreban popravak proizvoda, molim savetujte se sa ovlašćenim prodavačem koji Vam je proizvod prodao i/ili nas kontaktirajte na dolje navedene brojeve i adrese. **MOLIMO VAS DA PRIJE UPOTREBE PROIZVODA PAŽLJIVO PROČITAJTE TEHNIČKU DOKUMENTACIJU I UPUTSTVA KOJA SU PRILožENI UZ PROIZVOD!**

IZJAVA O SAOBRAZNOSTI**VIVAX****CG****MODEL UREĐAJA****SERIJSKI BROJ****DATUM PRODAJE****BROJ RAČUNA PRODAVCA****POTPIS I PEČAT PRODAVCA**

1. Ovom izjavom o saobraznosti proizvođač proizvoda, preko KIM TEC CG d.o.o., kao uvoznika i davaoca prava u Crnoj Gori besplatan popravak istog u skladu s vazećim propisima i u skladu s uslovima opisanim u ovoj izjavi o saobraznosti. Ovom izjavom o saobraznosti ističemo da će predmet ovog prava raditi bez greške uzrokovane eventualnom lošom izradom i lošim materijalom izrade. Svi eventualno nastali kvarovi biće besplatno otklonjeni u ovlašćenom servisu u predviđenom roku za reklamaciju.

2. USLOVI REKLAMACIJE: Rok za reklamaciju počinje teći od dana kupovine proizvoda i traje 24 mjeseca.

3. U slučaju kvara na proizvodu koji je predmet reklamacije, obavezuje se da ćemo isti popraviti u najkraćem mogućem roku, a najkasnije u roku od 15 dana. Ako se proizvod ne može popraviti ili se ne popravi u roku od 15 dana, biće zamijenjen novim.

4. Pravo na reklamaciju se priznaje uz fiskalni račun o kupovini, ili uz ovu izjavu o saobraznosti koji mora biti ispravan popunjen odnosno mora sadržati datum prodaje, pečat i potpis prodavca.

5. Davalac izjave o saobraznosti osigurava servis i rezervne djelove 7 godina od datuma kupovine.

6. PRAVO NA REKLAMACIJU NE OBUHVATA

Redovnu provjeru, održavanje uz zamjenu dijelova koji se troše normalnom upotrebom. Prilagođavanje ili promjene za poboljšanje proizvoda za primjenu koje nijesu opisane u tehničkim uputstvima za korišćenje, osim ako je za te promjene predočena saglasnost KIM TEC CG d.o.o.

7. PRAVO NA REKLAMACIJU SE NE PRIZNAJE U SIJEDEĆIM SLUČAJEVIMA:

- Ako kupac ne priloži ispravan reklamni list ili račun o kupovini.
- Ako se kupac nije pridržavao uputstva o korišćenju proizvoda.
- Ako je proizvod otvaran, prepravljn ili popravljan od neovlaštene osobe.
- Ako su kvarovi na proizvodu nastali djelovanjem više sile kao što su: udar groma, strujni udaru u električnoj mreži elementarne nepogode i slično.
- Ako su kvarovi nastali oštećivanjem zbog nepropisane upotrebe ili nepravilnim transportovanjem.
- Ako je kvar nastao greškom u sistemu na koji je proizvod priključen.

Ova izjava o saobraznosti ne mijenja zakonska potrošačka prava važeća u Crnoj Gori u odnosu na ona koja propisuje proizvođač. **Naziv davaoca izjave o saobraznosti:** Kim Tec CG d.o.o., Čemovsko polje bb, 81000 Podgorica, Crna Gora

CENTRALNI SERVIS (CALLCENTAR): Kim Tec CG d.o.o., Čemovsko Polje bb, 81000 Podgorica

Tel: 020/608-251, E-mail za upite: servis@kimtec-cg.com

DATUM PRIJEMA UREĐAJA U SERVIS**DATUM POPRAVKE****DATUM PRIJEMA UREĐAJA U SERVIS****DATUM POPRAVKE****DATUM PRIJEMA UREĐAJA U SERVIS****DATUM POPRAVKE**

MODEL NAPRAVE
SERIJSKA ŠTEVILKA
DATUM IZROČITVE BLAGA
ŠTEVILKA PRODAJALČEVEGA RAČUNA
PRODAJNO MESTO
PODPIS IN ŽIG PRODAJALCA

SPOŠTOVANI! Zahvaljujemo se vam za nakup naprave in upamo, da boste s svojo izbiro zadovoljni. Če bo v garancijskem obdobju potrebno popravilo izdelka, vas prosimo, da se posvetujete s pooblaščenim prodajalcem, ki vam je izdelek prodal, ali pa nas pokličite na spodaj navedeno številko oz. nas obiščite na navedenem naslovu. **PROSIMO VAS, DA PRED UPORABO IZDELKA NATANČNO PREBERETE TEHNIČNO DOKUMENTACIJO IN PRILOŽENA NAVODILA!**

GARANCIJSKA IZJAVA

1. S to garancijsko izjavo uvoznik jamči za kakovost izdelka oz. brezhibno delovanje v garancijskem roku, če ga boste uporabljali v skladu z njegovim namenom in priloženim/dsgai navodili. Proizvajalec izdelka prek ekskluzivnega uvoznika oz. zastopnika ter dajalca garancije v Republiki Sloveniji jamči brezplačno popravilo izdelka v skladu z veljavnimi predpisi in pogoji, opisanimi v tem garancijskem listu. Vse morebitne okvare bodo v garancijskem roku brezplačno odpravljene pri pooblaščenem serviserju.
2. Garancijski rok začne teči z dnevom nakupa izdelka in za **Vivax LED TV, Home velike gospodinjске aparate** (pralne stroje, pomivalne stroje, štedilnike in vgradno tehniko) **traja 24 mesecev**, za **Vivax Home manjše gospodinjске aparate** (vključno z mikrovalovnimi pečicami, grelci in radiatorji), **Audio i DVB-T prijarniki, Smart telefoni, Tablice pa 12 mesecev**.
3. Rok za odpravo napake znaša 30 dni. Če napaka ni odpravljena v navedenem roku, proizvajalec potrošniku brezplačno zamenja blago z enakim, novim in brezhibnim blagom, razen če pred potekom roka potrošnika obvesti, da se navedeni rok podaljša na čas, ki je potreben za dokončanje popravila ali zamenjave, pri čimer se rok lahko podaljša za največ 15 dni.
4. V kolikor bi se neskladnost blaga pokazala v manj kot 30 dneh od dobave blaga ima potrošnik pravico od garanta takoj zahtevati vračilo plačanega zneska.
5. Če garant oz. pooblaščen serviser v zgoraj navedenem roku ne popravi ali ne zamenja blaga z novim, lahko potrošnik od garanta zahteva vračilo celotne kupnine ali zahteva sorazmerno znižanje kupnine.
6. Garancija se prizna le ob predložitvi računa nakupa ter tega garancijskega lista, ki mora biti pravilno izpolnjen oziroma mora vsebovati datum prodaje, žig in podpis prodajalca.
7. Čas, v katerem vam uvoznik zagotavlja servis, vzdrževanje, nadomestne dele in prikladne aparate, je vsaj 3 leta po preteku garancijskega roka.
8. Prodajalec ni usposobljen za tehnično presojo glede morebitnih okvar in tako tudi ne more odločiti o zamenjavi izdelka brez mnenja pooblaščenega servisa o okvari.
9. Garancija ne izključuje pravic potrošnika, ki izhajajo iz odgovornosti prodajalca za napake na blagu.
10. Garancija velja samo na območju Republike Slovenije.
11. V skladu s členom 16. ZVPot, garancija ne izključuje pravic potrošnikov iz naslova stvarne napake
12. **GARANCIJA NE VKLJUČUJE:** Rednih pregledov, vzdrževanja z menjavo potrošnih delov ob normalni uporabi, prilagajanja ali spreminjanja izdelka z namenom izboljšanja ter uporabe, ki ni opisana v tehničnih navodilih za uporabo, razen, če je za te spremembe uvoznik predhodno dal soglasje.

GARANCIJA NE VELJA V PRIMERIH:

Če kupec ne predloži pravilno potrjenega garancijskega lista in računa nakupa izdelka.

Če kupec ni upošteval navodil za uporabo izdelka.

Ob vsakem posegu nepooblaščenih oseb ali kakršne koli druge predelave izdelka.

V primeru okvar zaradi višje sile: udar strele, električni udar v električnem omrežju, naravne nesreče itd.

V primeru okvare zaradi nepravilne uporabe ali nepravilnega transporta.

V primeru, ko je do okvare prišlo zaradi napake v omrežju, na katerega je naprava priključena.

Izjava EU o skladnosti je na voljo na spletni strani: www.msan.hr/dokumentacija/artikala

Izdelek na trgu EU postavlja:

M SAN GRUPA d.o.o., Dugoselska ulica 5, 10372 Rugvica, Croatia

Tel: +385 1 3654-961, Fax: +385 1 365 4982

e-mail: info@mrservis.hr, prodaja@mrservis.hr, <http://www.vivax.com>

DATUM SPREJEMA NAPRAVE V SERVIS
DATUM POPRAVILA
DATUM SPREJEMA NAPRAVE V SERVIS
DATUM POPRAVILA
DATUM SPREJEMA NAPRAVE V SERVIS
DATUM POPRAVILA

SEZNAM SERVISNIH MESTA



- LED TV
- MANJŠI GOSPODINJSKI APARATI
(vključno z mikrovalovnimi pečicami, grelci in radiatorji)

NTT d.o.o.
 Štrbenkova 4, 3320 VELENJE
 Servis: Tel.03 897 39 50, E-mail. servis@ntt.si
 Web: <http://www.ntt.si/>

SerVic d.o.o.
 Trpinčeva ulica 37A, 1000 Ljubljana
 Servis: Tel. 01 601 01 50
 E-mail. info@svc.si
 Web: <http://www.servic.si>

- SMART TELEFONI, TABLICE

NTT d.o.o.
 Štrbenkova 4, 3320 VELENJE
 Servis: Tel.03 897 39 50, E-mail. servis@ntt.si
 Web: <http://www.ntt.si>

- VELIKI GOSPODINJSKI APARATI
(pralni stroji, pomivalni stroji, štedilniki in vgradna tehnika)

SerVic d.o.o.
 Trpinčeva ulica 37A, 1000 Ljubljana
 Servis: Tel. 01 601 01 50
 E-mail. info@svc.si
 Web: <http://www.servic.si>

ZÁRUČNÍ LIST

VIVAX

CZ**MODEL SPOTŘEBIČE****SÉRIOVÉ ČÍSLO****DATUM PRODEJE****ČÍSLO ÚČTU PRODÁVAJÍCÍHO****PODPIS A RAZÍTKO
PRODÁVAJÍCÍHO**

VÁŽENÍ ZÁKAZNÍCI!

Děkujeme Vám, že jste si zakoupili spotřebič Vivax, a doufáme, že budete se svým výběrem spokojeni. Pokud bude v záruční lhůtě potřebná oprava výrobku, prosíme Vás, abyste se poradili s autorizovaným prodávajícím, který Vám výrobek prodal, nebo nás kontaktujte na níže uvedených tel. číslech a adrese. **PŘED POUŽITÍM VÝROBKU SI PROSÍM PEČLIVĚ PŘEČTĚTE POKYNY PŘILOŽENÉ K VÝROBKU!**

1. Touto zárukou M SAN Grupa jako poskytovatel záruky v Česká republika zaručuje bezplatnou opravu výrobku v souladu s platnými předpisy a v souladu s podmínkami uvedenými v tomto záručním listu.
Touto zárukou zaručujeme, že předmět této záruky bude fungovat bez závad zapříčiněných eventuální chybou při výrobě, nebo vadou materiálu. Všechny závady, které eventuálně vzniknou, budou v záruční lhůtě zdarma odstraněny v autorizovaném servisu.
2. **ZÁRUČNÍ PODMÍNKY** Záruční lhůta začíná plynout ode dne zakoupení výrobku a trvá **24 měsíců**.
3. V případě vady výrobku, který je předmětem této záruky, zaručujeme, že tento výrobek opravíme v co možná nejkratší lhůtě a to nejpozději do 30 dnů. Pokud výrobek nebude možné opravit nebo nebude opraven do 30 dnů, bude vyměněn za nový. Záruka bude prodloužena o dobu trvání opravy.
4. Záruka se uznává pouze s předloženým prodejním dokladem a tímto záručním listem, který musí být řádně vyplněný a musí tedy obsahovat datum prodeje, razítko a podpis prodávajícího.
5. **ZÁRUKA NEZAHRNUJE**
6. Pravidelnou kontrolu, údržbu a výměnu součástí, které se opotřebovávají běžným používáním, úpravy nebo změny s cílem vylepšení výrobku, které nejsou popsány v technických pokynech k používání, pokud k těmto úpravám není předložen souhlas M SAN Grupa d.o.o.
7. **Záruka se nevztahuje na následující případy:**
Pokud kupující nepředloží prodejní doklad.
Pokud kupující nedodržel pokyny k používání výrobku.
Pokud byl výrobek otevírán, upravován nebo opravován neoprávněnou osobou.
Pokud závady na výrobku vznikly působením vyšší moci, jako jsou: úder blesku, přepětí v elektrické síti, živelní pohromy a podobně. Pokud závady vznikly poškozením v důsledku používání spotřebiče v rozporu s pokyny nebo nesprávnou dopravou. Pokud závada nastala chybou v systému, ke kterému je přístroj připojen.
Práva stanovená výrobcem v této záruce nemění zákonná spotřebitelská práva platící České republice.
8. Prohlášení o shodě a kopii originálního Prohlášení o shodě (EC Declaration of Conformity) můžete převzít na naší internetové stránce www.msan.hr/dokumentacijaartikala

Název firmy poskytovatele záruky: M SAN GRUPA d.o.o., Dugoselska ulica 5, 10372 Rugvica, Croatia

Tel: +385 1 3654-961, Fax: +385 1 365 4982

e-mail: info@mrservis.hr, prodaja@mrservis.hr, <http://www.vivax.com>

**DATUM PŘIJETÍ
SPOTŘEBIČE K OPRAVĚ****DATUM OPRAVY**

**DATUM PŘIJETÍ
SPOTŘEBIČE K OPRAVĚ****DATUM OPRAVY**

**DATUM PŘIJETÍ
SPOTŘEBIČE K OPRAVĚ****DATUM OPRAVY**

Malé domácí spotřebiče, Bílé zboží, Smartphone a tablet, TV a audio

Město	Servis	Adresa	Telefon / E-mail
Bystřice nad Pernštejnem	RMA s.r.o.	K Ochozí 761 Bystřice nad Pernštejnem	+420 603 573 561 objednavky@RMAsluzby.cz

Malé domácí spotřebiče, Bílé zboží

Město	Servis	Adresa	Telefon / E-mail
Český Brod	Repairsys CZ s.r.o.	Český Brod 1352, 282 01	+420 277 271 261 info@repairsys.eu

Obraťte se na centrální servis. Budou přijata na nejbližší místní služby ve vaší oblasti.

VÁZENÝ/VÁZENÁ,

Ďakujeme za nákup Vivax prístroja a dúfame, že budete spokojný/á so svojim výberom. Ak počas záručnej lehoty budete potrebovať opravu produktu, prosíme Vas, aby ste sa poradili s oprávneným predajcom, ktorý Vám produkt predal alebo nás skontaktujte na nižšie uvedené telefónne čísla a adresy. **PROSÍME VÁS, ABY STE SI PRED POUŽITÍM PRODUKTU DÔKLADNE PREČÍTALI POKYNY, KTORÉ SÚ UMIESTNENÉ VEDĽA PRODUKTU!**

ZÁRUČNÁ LISTINA**VIVAX****SK****MODEL PRÍSTROJA****SÉRIOVÉ ČÍSLO****DÁTUM PREDAJA****ČÍSLO ÚČTU PREDAJCU****PODPIS A PEČIATKA PREDAJCU**

- Toutou zárukou M SAN Grupa ako poskytovateľ záruky v Chorvátskej Republike zaručuje bezplatnú opravu prístrojov v súlade s platnými predpismi a v súlade s podmienkami popísanými v tejto záručnej listine. Toutou zárukou ručíme, že predmet tejto záruky bude fungovať bez chyby spôsobenej možnou zlou výrobou alebo použitím zlého materiálu pri výrobe. Všetky chyby, ktoré možno vzniknú, budú bezplatne opravené v oprávnenom servise počas záručnej lehoty.
- PODMIENKY ZÁRUKY:** Záručná lehota začína sa odo dňa nákupu produktu a trvá 24 mesiacov.
- V prípade chyby na produkte, ktorý je predmetom tejto záruky, zaväzujeme sa, že ho opravíme v čo najkratšej dobe, najneskôr v lehote 45 dní. Ak sa produkt nemôže opraviť alebo sa neopraví v lehote 45 dní, bude nahradený novým. Záruka bude predĺžená o čas potrebný na opravu.
- Záruka sa uznáva výlučne s doručením dokladu o nákupe a spolu s touto záručnou listinou, ktorá má byť správne vyplnená, respektíve má obsahovať dátum predaja, pečiatku a podpis predajcu.
- ZÁRUKA NEZAHŔŇA**
- Pravidelnú preveru, údržbu so zámennou častí, ktoré sa kazia normálnym použitím, úpravy alebo zmeny na zlepšovanie produktu na účely, ktoré nie sú popísané v technickom návode na použitie, okrem v prípade, keď na zmeny bol predložený súhlas M SAN GRUPA d.o.o.
- Záruka sa neuznáva v nasledujúcich prípadoch:**
 Ak kupujúci nepredloží správnu záručnú listinu a doklad o nákupe.
 Ak kupujúci nedodržiaval návody na použitie produktu.
 Ak produkt bol otvorený, zmenený alebo ho opravovala nepoverená osoba.
 Ak chyby na produkte vznikli spôsobením vyššej sily ako sú: úder blesku, úder elektrického prúdu v elektrickej sieti, prírodné pohromy a podobne. Ak chyby vznikli kvôli nevhodnému používaniu alebo nesprávnemu transportom. Ak chyba vznikla chybou v systéme na ktorý je produkt pripojený.
 Táto záruka nemení zákonné spotrebiteľské práva platné v Slovenskom republike vo vzťahu na práva, ktoré predpisuje výrobcu.
- Vyhlasenie o súlade a kopiu originálneho Vyhlásenia o súlade (EC Declaration of Conformity) si jednoducho nájdete na našej webovej stránke www.msan.hr/dokumentacija/artikala

Názov poskytovateľa záruky: **M SAN GRUPA d.o.o., Dugoselska ulica 5, 10372 Rugvica, Croatia**

Tel: +385 1 3654-961, Fax: +385 1 365 4982

e-mail: info@mrservis.hr, prodaja@mrservis.hr, <http://www.vivax.com>

DÁTUM PRÍJMU PRÍSTROJA DO SERVISU**DÁTUM OPRAVY****DÁTUM PRÍJMU PRÍSTROJA DO SERVISU****DÁTUM OPRAVY****DÁTUM PRÍJMU PRÍSTROJA DO SERVISU****DÁTUM OPRAVY**

Centrálny servis pre Slovensko:

Malé domáce spotrebiče, Biely tovar, Smartfón a tablet, TV a Audio

Mesto	Servis	Adresa	Telefónne čísla/E-mail
Prešov	D-J service.s.r.o	Šebastovská 2530/5 080 06 Prešov	+421 51 77 67 666 djservis@djservis.net www.djservis.net

Malé domáce spotrebiče, Biely tovar

Mesto	Servis	Adresa	Telefónne čísla/E-mail
Trnava	Repairsys SK s.r.o.	Coburgova 9206/82C 917 02 Trnava	+420 277 271 261 info@repairsys.eu

Obráťte sa na centrálny servis. Budú prijaté na najbližší miestne služby vo vašej oblasti.



VIVAX

www.VIVAX.com