

BEZPEČNOSTNÍ INFORMACE

BEZPEČNOSTNÍ VAROVÁNÍ

ABYSTE PŘEDEŠLI RIZIKU ÚRAZU ELEKTRICKÝM PROUDEM, NEODNÍMEJTE ZADNÍ KRYT PŘÍSTROJE.

UVNITŘ PŘÍSTROJE NEJSOU ŽÁDNÁ SERVISNÍ MÍSTA. OPRAVU SVĚŘTE KVALIFIKOVANÉMU SERVISNÍMU TECHNIKOVÍ.









Popis symbolů, které se mohou vyskytovat na vašem produktu Samsung, najdete v níže uvedené tabulce.

VAROVÁNÍ

- Tento přístroj musí být vždy připojen k síťové zásuvce, která je řádně uzemněna.

VÝSTRAHA

- ABYSTE PŘEDEŠLI RIZIKU ÚRAZU ELEKTRICKÝM PROUDEM, ZASUŇTE ŠIROKOU ČÁST VIDLICE SÍŤOVÉ ZÁSTRČKY DO ŠIROKÉHO VÝŘEZU AŽ NA DORAZ.
- Tento přístroj musí být vždy připojen k síťové zásuvce, která je řádně uzemněna.
- Pro odpojování přístroje od sítě je třeba odpojit síťový napájecí kabel ze síťové zástrčky, a z tohoto důvodu musí být tato zástrčka snadno přístupná.
- Nevystavujte tento přístroj kapající nebo stříkající vodě. Neumísťujte na přístroj nádoby naplněné kapalinou, například vázy.
- Pro úplné vypnutí přístroje je nutné vytáhnout napájecí zásuvku ze zástrčky. Napájecí zásuvka proto musí být vždy dobře přístupná.

	VÝSTRAHA RIZIKO ÚRAZU ELEKTRICKÝM PROUDEM. NEOTEVÍREJTE!	
	Tento symbol znamená, že součásti uvnitř jsou pod vysokým napětím. Jakýkoli kontakt s vnitřní částí přístroje je nebezpečný.	
	Tento symbol označuje, že k tomuto přístroji byla přiložena důležitá dokumentace týkající se provozu a údržby.	
	Výrobek třídy II: Tento symbol indikuje, že zařízení nevyžaduje ochranné elektrické uzemnění. Nenachází-li se na produktu s napájecím kabelem tento symbol, MUSÍ být produkt spolehlivě uzemněn.	
	Střídavé napětí (AC): Tento symbol indikuje, že jmenovité napětí označené tímto symbolem je střídavé napětí.	
	Stejnoseměrné napětí (DC): Tento symbol indikuje, že jmenovité napětí označené tímto symbolem je stejnosměrné napětí.	
	Upozornění, nahlédněte do pokynů k použití: Tento symbol radí uživateli, aby nahlédl do uživatelské příručky, kde najde další informace související s bezpečností.	

BEZPEČNOSTNÍ OPATŘENÍ

1. Ujistěte se, že zdroj napětí AC ve vašem domě odpovídá požadavkům napájení uvedeným na identifikačním štítku nalepeném na spodní straně produktu. Přístroj instalujte ve vodorovné poloze na vhodný podklad (např. nábytek) s dostatečným prostorem okolo pro větrání 7 – 10 cm. Neblokujte ventilační otvory. Neumísťujte přístroj na zesilovače ani jiná zařízení, která se mohou zahřívat. Přístroj je navržen pro nepřetržité používání. Pro úplné vypnutí přístroje odpojte napájecí zástrčku od zásuvky. Pokud se chystáte přístroj delší dobu nepoužívat, odpojte jej od zásuvky.
2. Během bouřky odpojte zástrčku napájecího kabelu ze zásuvky elektrorozvodné sítě. Napěťové špičky způsobené blesky by mohly přístroj poškodit.
3. Přístroj nevystavujte přímému slunečnímu světlu nebo jiným zdrojům tepla. Hrozí přehřátí a následná porucha přístroje.
4. Přístroj chraňte před vlhkostí (např. vázy) a horkem (např. krb) a neumísťujte jej do blízkosti zdrojů silných magnetických nebo elektrických polí. V případě poruchy přístroje odpojte napájecí kabel od elektrorozvodné sítě. Přístroj není určen k průmyslovému využití. Používejte jej pouze pro osobní účely. Pokud byl přístroj uložen v chladném prostředí, může dojít ke kondenzaci. Při přepravě přístroje v zimním období počkejte před jeho opětovným použitím přibližně 2 hodiny, než získá pokojovou teplotu.

5. Baterie používaná v tomto přístroji obsahuje chemikálie, které mohou poškodit životní prostředí. Nevyhazujte použité baterie do běžného domovního odpadu. Nevyhazujte baterie do ohně. Nezkratujte, nerozebírejte nebo nepřehřívejte baterie.

VÝSTRAHA: V případě nesprávné výměny baterie hrozí riziko výbuchu. Baterii vyměňujte pouze za baterii stejného typu.

OBSAH

01	Kontrola součástí	6
02	Popis výrobku	7
	Přední panel/horní panel Soundbaru	7
	Dolní panel zařízení Soundbar	8
03	Používání dálkového ovladače	9
	Vložení baterií do dálkového ovladače (2 tužkové baterie AAA)	9
	Jak používat dálkový ovladač	9
	Používání skrytých tlačítek (tlačítka s více funkcemi)	13
	Výstupní specifikace pro různé režimy zvukových efektů	13
	Nastavení hlasitosti zařízení Soundbar pomocí dálkového ovladače televizoru	14
04	Připojení zařízení Soundbar	15
	Připojení napájení	15
	Připojení Soundbaru k subwooferu	16
	Připojení sady SWA-9100S (prodává se samostatně) k Soundbaru	19
05	Používání kabelového připojení k Televizoru	22
	Připojení pomocí optického kabelu	22
06	Používání bezdrátového připojení k Televizoru	23
	Připojení k televizoru pomocí Bluetooth	23

07	Připojení externího zařízení	25
	Připojení pomocí optického kabelu	25
08	Připojení paměťového zařízení USB	26
09	Připojení mobilního zařízení	28
	Připojení přes Bluetooth	28
10	Instalace sady pro upevnění na stěnu	31
	Bezpečnostní opatření při montáži	31
	Součásti pro upevnění na stěnu	31
11	Umístění Soundbaru na stojan televizoru	33
12	Aktualizace softwaru	34
	Postup aktualizace	34
	Pokud se nezobrazí UPDATE	35
13	Řešení problémů	36
14	Licence	37
15	Poznámka k licenci otevřeného softwaru	38
16	Důležité upozornění k servisu	38
17	Technické údaje a další informace	39
	Technické údaje	39

01 KONTROLA SOUČÁSTÍ

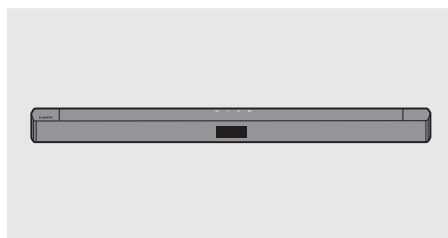

Hlavní jednotka Soundbar



Subwoofer



Dálkový ovladač / baterie

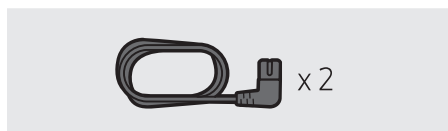

Napájecí kabel
(Subwoofer, Soundbar)

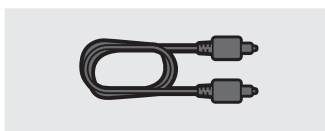

Optický kabel

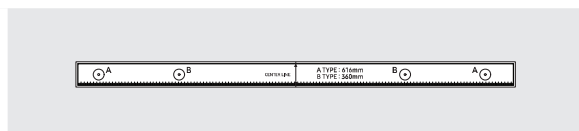

Šablona pro upevnění na stěnu



Držák šroubu

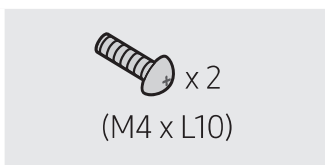

Šroub







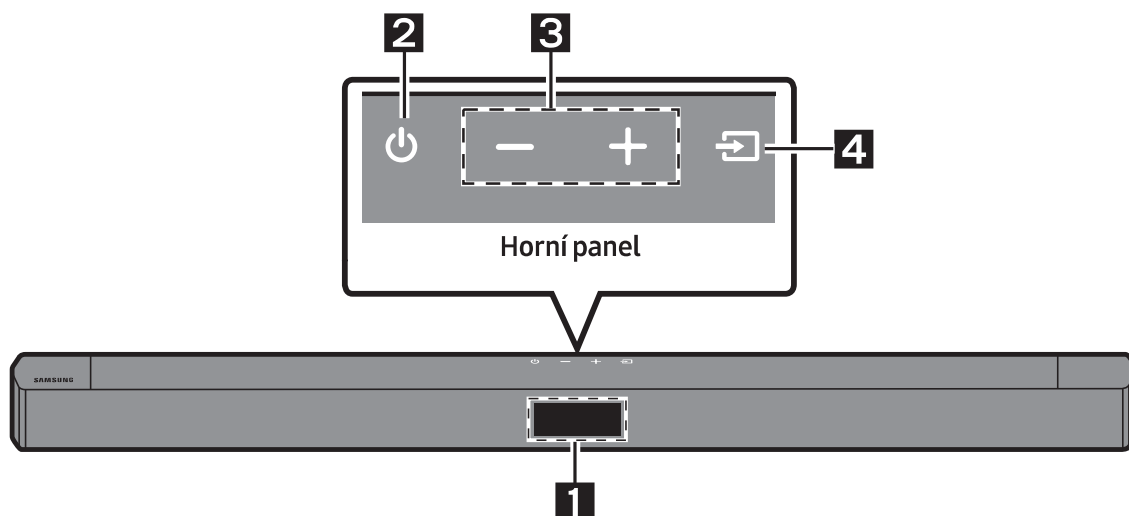

Držák pro upevnění na stěnu

- Další informace týkající se napájení a spotřeby energie naleznete na štítku na produktu.
(Štítek: Spodní strana hlavní jednotky Soundbar)
- Chcete-li zakoupit další součásti nebo volitelné kabely, obraťte se na servisní středisko společnosti Samsung nebo na oddělení péče o zákazníky společnosti Samsung.
- Vzhled příslušenství nemusí přesně odpovídat výše uvedeným ilustracím.
- Změny konstrukce a specifikace bez předchozího upozornění jsou vyhrazeny.

02 POPIS VÝROBKU

Přední panel/horní panel Soundbaru



1	Displej Zobrazuje stav a aktuální režim zařízení.								
2	Tlačítko  (Vypínač) Slouží k zapnutí a vypnutí napájení. <ul style="list-style-type: none">• Funkci Auto Power Down V následujících situacích se jednotka automaticky vypne:<ul style="list-style-type: none">– Režim D.IN / BT / USB: Pokud po dobu 18 minut není k dispozici zvukový signál.								
3	Tlačítko   (Hlasitost) Umožňuje nastavit hlasitost. <ul style="list-style-type: none">• Při nastavování se úroveň hlasitosti zobrazuje na předním displeji zařízení Soundbar.								
4	Tlačítko  (Zdroj) Slouží k výběru režimu vstupního zdroje. <table border="1"><thead><tr><th>Režim vstupu</th><th>Displej</th></tr></thead><tbody><tr><td>Optický (digitální) vstup</td><td>D.IN</td></tr><tr><td>Režim BLUETOOTH</td><td>BT</td></tr><tr><td>Režim USB</td><td>USB</td></tr></tbody></table> <ul style="list-style-type: none">• Chcete-li zapnout režim „BT PAIRING“, změňte zdroj na režim „BT“ a stiskněte a déle než 5 sekund podržte tlačítko  (Zdroj).	Režim vstupu	Displej	Optický (digitální) vstup	D.IN	Režim BLUETOOTH	BT	Režim USB	USB
Režim vstupu	Displej								
Optický (digitální) vstup	D.IN								
Režim BLUETOOTH	BT								
Režim USB	USB								

- Po připojení napájecího kabelu začne tlačítko napájení pracovat za 4 až 6 sekund.
- Po zapnutí začne přístroj reprodukovat zvuk až po 4 až 5 sekundách.
- Chcete-li slyšet zvuk pouze ze systému Soundbar, vypněte reproduktory televizoru v nabídce nastavení zvuku televizoru. Viz návod k televizoru dodávaný s televizorem

Dolní panel zařízení Soundbar

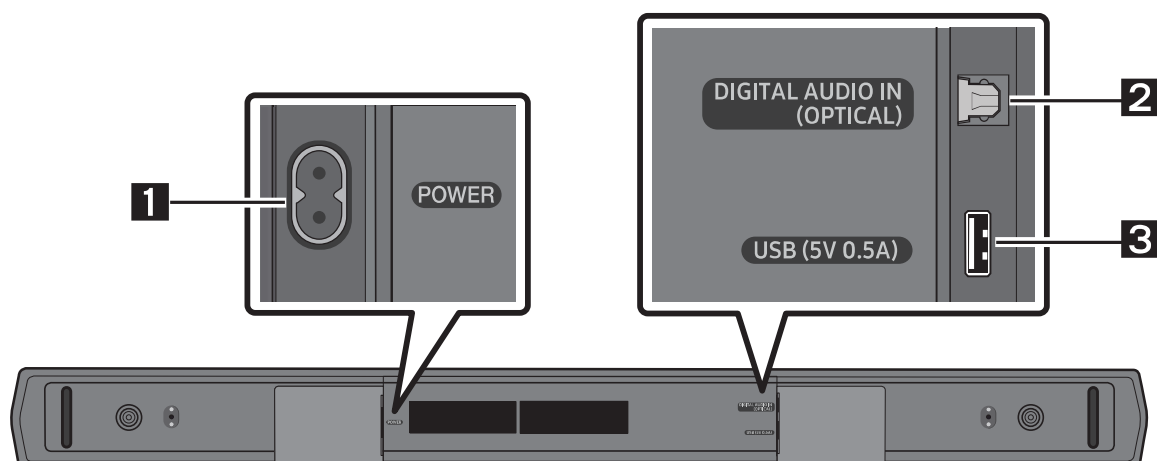

1	POWER Připojte AC napájecí kabel Soundbaru.
2	DIGITAL AUDIO IN (OPTICAL) Slouží k připojení k digitálnímu (optickému) výstupu externího zařízení.
3	USB (5V 0.5A) Slouží k připojení zařízení USB, ze kterého můžete přehrávat hudební soubory prostřednictvím zařízení Soundbar.

- Při odpojování ze zásuvky držte napájecí kabel za zástrčku, nikoli za kabel.
- Jednotku ani jiné součásti nezapojujte do zásuvky AC, pokud nejsou propojeny všechny součásti.

03 POUŽÍVÁNÍ DÁLKOVÉHO OVLADAČE

Vložení baterií do dálkového ovladače (2 tužkové baterie AAA)



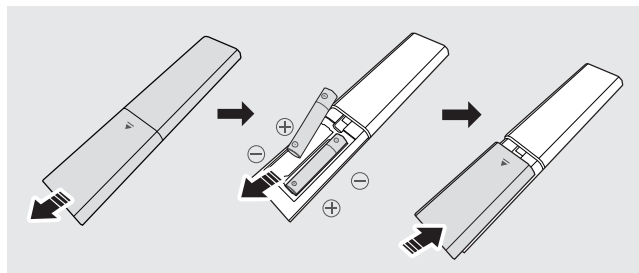



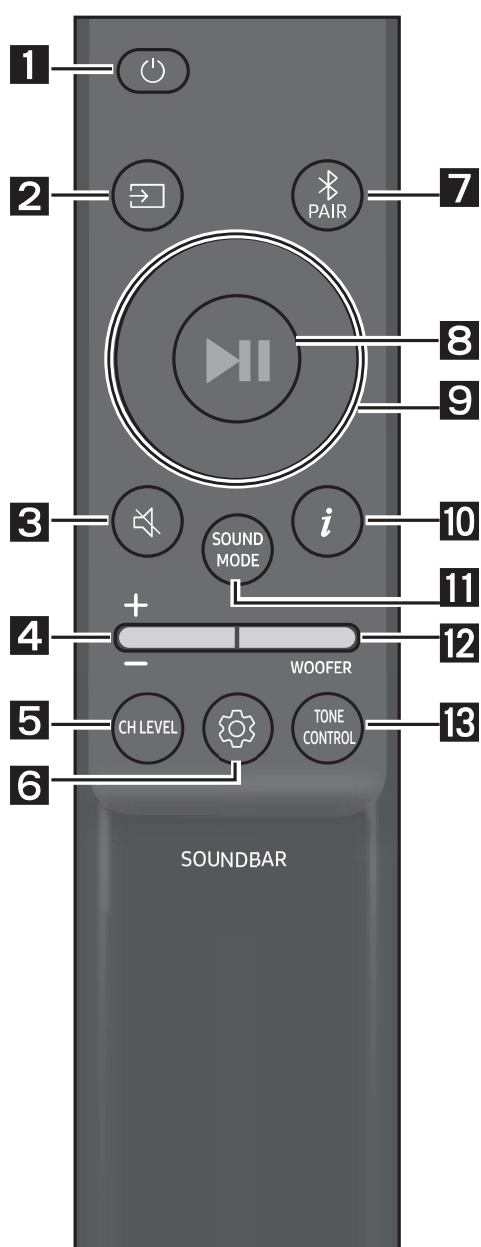

Posouvejte zadním krytem ve směru šipky, dokud jej zcela nesejmete. Do ovladače vložte 2 baterie AAA (1,5 V) s ohledem na správnou polaritu. Zasuňte zadní kryt zpět na místo.







Jak používat dálkový ovladač

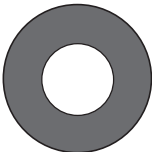

1	 Vypínač	Slouží k zapnutí a vypnutí zařízení Soundbar.
2	 Zdroj	Pomocí tohoto tlačítka můžete vybrat zdroj připojený k zařízení Soundbar.
3	 Ztlumit	Stisknutím tlačítka  (Ztlumit) ztlumíte zvuk. Dalším stisknutím tlačítka zvuk opět zapnete.
4	 Hlasitost	  Stisknutím tlačítka nahoru nebo dolů nastavíte hlasitost. <ul style="list-style-type: none">• Ztlumit Stisknutím tlačítka Hlasitost ztlumíte zvuk. Dalším stisknutím tlačítka zvuk opět zapnete.

<p>5</p>	 <p>CH LEVEL</p>	<p>Stisknutím tlačítka můžete nastavit hlasitost jednotlivých reproduktorů.</p> <ul style="list-style-type: none"> • Stisknutím tlačítka vyberte položku VIRTUAL CENTER LEVEL, a potom upravte hlasitost v rozsahu -6 až +6 pomocí tlačítek Nahoru/Dolů. • Když jsou připojeny zadní reproduktory (prodávají se samostatně), je podporováno nastavení REAR LEVEL. Chcete-li upravit hlasitost REAR LEVEL v rozsahu -6 až +6, použijte tlačítka Nahoru/Dolů.
<p>6</p>	 <p>Ovládání zvuku</p>	<p>Stisknutím tlačítka můžete nastavit funkci zvuku. Požadovaná nastavení lze upravit pomocí tlačítek Nahoru/Dolů.</p> <p>AUDIO SYNC → VOICE ENHANCE ON/OFF → NIGHT MODE ON/OFF</p> <ul style="list-style-type: none"> – AUDIO SYNC Není-li obra televizoru a zvuku ze Soundbaru synchronizován, stiskněte tlačítko  (Ovládání zvuku) a vyberte možnost AUDIO SYNC. Následně pomocí tlačítek Nahoru/Dolů nastavte zpoždění zvuku v rozmezí 0~300 ms. (Není k dispozici v režimu „USB“ nebo „BT“.) – VOICE ENHANCE ON/OFF Tento režim zdokonaluje poslech mluvených dialogů ve filmech a v televizi. – NIGHT MODE ON/OFF Režim je optimalizován pro noční sledování, protože nastavení snižuje hlasitost a současně zachovává zřetelné dialogy. • Funkce zvuku VOICE ENHANCE a NIGHT MODE je možné zapnout a vypnout ON/OFF pomocí tlačítek Nahoru/Dolů. • Podržením stisknutého tlačítka  (Ovládání zvuku) na 5 sekund nastavte zvuk pro jednotlivá frekvenční pásma. Pomocí tlačítek Levý/ Pravý můžete vybrat některou z možností 150 Hz, 300 Hz, 600 Hz, 1,2 kHz, 2,5 kHz, 5 kHz a 10 kHz a pomocí tlačítek Nahoru/Dolů u ní nastavit hodnotu -6 až +6. (Zkontrolujte, že režim Zvuk je nastaven na „STANDARD“.)
<p>7</p>	 <p>Bluetooth PAIR</p>	<p>Stiskněte tlačítko  PAIR. Na displeji Soundbaru se zobrazí zpráva „BT PAIRING“.</p> <p>V tomto režimu můžete Soundbar připojit k novému zařízení Bluetooth tak, že tento Soundbar vyberete ze seznamu vyhledaných zařízení Bluetooth.</p>
<p>8</p>	 <p>Přehrát/ Pozastavit</p>	<p>Stisknutím tlačítka  dočasně pozastavíte přehrávání hudebního souboru. Dalším stisknutím tohoto tlačítka bude přehrávání hudebního souboru pokračovat.</p>

<p>9</p>	 <p>Nahoru/Dolů/ Vlevo/Vpravo</p>	 <p>Stisknutím uvedených míst zvolte možnost Nahoru/Dolů/ Vlevo/Vpravo.</p> <p>Pomocí možností Nahoru/Dolů/Vlevo/Vpravo na tomto tlačítku můžete vybírat a nastavovat funkce.</p> <ul style="list-style-type: none"> • Opakování Chcete-li použít funkci opakování v režimu „USB“, stiskněte tlačítko Nahoru. • Přeskočení skladby Stisknutím tlačítka Vpravo vyberete další hudební soubor. Stisknutím tlačítka Vlevo vyberete předchozí hudební soubor. • ID SET Podržením stisknutého tlačítka Nahoru po dobu 5 sekund dokončíte ID SET (při připojování bezdrátového subwooferu nebo bezdrátových zadních reproduktorů).
<p>10</p>	 <p>Info</p>	<p>Po stisknutí se zobrazí informace o jednotlivých režimech. (Viz strana 7.)</p>
<p>11</p>	 <p>SOUND MODE</p>	<p>Stisknutím tlačítka můžete vybrat požadovaný zvukový režim.</p> <p>SURROUND SOUND → GAME → ADAPTIVE → BASS BOOST → STANDARD</p> <ul style="list-style-type: none"> – SURROUND SOUND Poskytuje širší zvukové pole, než je běžné. – GAME Poskytuje stereoskopický zvuk, abyste se ještě víc ponořili do hry. – ADAPTIVE Analyzuje obsah v reálném čase a automaticky poskytuje optimální zvukové pole na základně charakteristiky obsahu. – BASS BOOST Režim zvukového pole se zvýrazněním basů. – STANDARD Poskytuje výstup původního zvuku. • DRC (Dynamic Range Control) Umožňuje použít řízení dynamického rozsahu obsahu Dolby Digital. Když je Soundbar vypnutý, stiskněte a podržte tlačítko SOUND MODE na déle než 5 sekund. Tím zapnete nebo vypnete funkci DRC (Řízení dynamického rozsahu). Když je zapnutá funkce DRC, sníží se hlasitost hlasitého zvuku. (Zvuk může být zkreslený.) • Bluetooth Power Tato funkce umožňuje automaticky zapnout Soundbar po přijetí žádosti o připojení z dříve připojeného televizoru nebo zařízení Bluetooth. Tato funkce je ve výchozím nastavení zapnutá. <ul style="list-style-type: none"> – Chcete-li vypnout funkci Bluetooth Power, podržte stisknuté tlačítko SOUND MODE na déle než 5 sekund.

<p>12</p>	 <p>WOOFER</p> <p>HLASITOST WOOFER (HLOUBEK)</p>	 <p>Stisknutím tlačítka nahoru nebo dolů upravíte hlasitost wooferu (hloubek) na -12 nebo v rozmezí od -6 do +6. Chcete-li nastavit hlasitost wooferu (hloubek) na 0 (výchozí), stiskněte tlačítko.</p>
<p>13</p>	 <p>TONE CONTROL</p> <p>TONE CONTROL</p>	<p>Stisknutím tlačítka můžete nastavit úroveň výšek a basů.</p> <ul style="list-style-type: none"> Stisknutím tlačítka vyberte položku TREBLE nebo BASS, a potom upravte hlasitost v rozsahu -6 až +6 pomocí tlačítek Nahoru/Dolů.

Používání skrytých tlačítek (tlačítka s více funkcemi)

Skryté tlačítko		Referenční strana
Tlačítko dálkového ovladače	Funkce	
WOOFER (Nahoru)	Dálkovém ovladači televizoru Zapnuto/Vypnuto (pohotovostní režim)	Strana 14
Vlevo	Zapnutí/vypnutí připojení televizoru (Připraveno pro BT)	Strana 24
Nahoru	ID SET	Strana 11
 (Ovládání zvuku)	7 pásmový ekvalizér (Stiskněte a podržte tlačítko na 5 sekund.)	Strana 10
	Reset (Stiskněte a podržte tlačítko na 10 sekund.)	Strana 34
SOUND MODE	DRC ON/OFF (pohotovostní režim)	Strana 11
	Bluetooth Power	Strana 11

Výstupní specifikace pro různé režimy zvukových efektů

Efekt		Vstup	Výstup	
			Bez sady bezdrátových zadních reproduktorů	Se sadou bezdrátových zadních reproduktorů
 SOUND MODE	SURROUND SOUND	2.0 kanály	2.1 kanály	4.1 kanály
		5.1 kanály	2.1 kanály	4.1 kanály
	GAME	2.0 kanály	2.1 kanály	4.1 kanály
		5.1 kanály	2.1 kanály	4.1 kanály
	ADAPTIVE	2.0 kanály	2.1 kanály	4.1 kanály
		5.1 kanály	2.1 kanály	4.1 kanály
	BASS BOOST	2.0 kanály	2.1 kanály	4.1 kanály
		5.1 kanály	2.1 kanály	4.1 kanály
	STANDARD	2.0 kanály	2.1 kanály	2.1 kanály
		5.1 kanály	2.1 kanály	2.1 kanály

- Sadu bezdrátových zadních reproduktorů Samsung lze zakoupit samostatně. Chcete-li si sadu pořídit, obraťte se na prodejce, u kterého jste zakoupili Soundbar.

Nastavení hlasitosti zařízení Soundbar pomocí dálkového ovladače televizoru







Hlasitost zařízení Soundbar se nastavuje dálkovým ovladačem televizoru.

- Tuto funkci lze použít pouze s IČ dálkovými ovladači. Dálkové ovladače Bluetooth (dálkové ovladače, které vyžadují párování) nejsou podporovány.
- Chcete-li používat tuto funkci, nastavte reproduktor televizoru na **Ext. reproduktor**.
- Výrobci podporující tuto funkci:
Samsung, VIZIO, LG, Sony, Sharp, PHILIPS, PANASONIC, TOSHIBA, Hisense, RCA

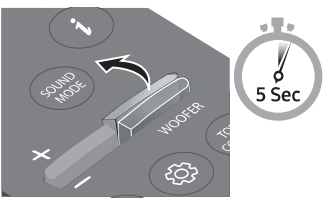
1. Vypněte zařízení Soundbar.

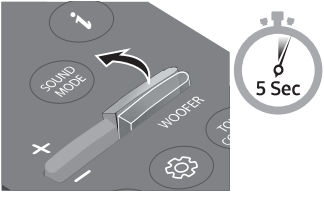
2. Na 5 s podržte tlačítko **WOOFER**.

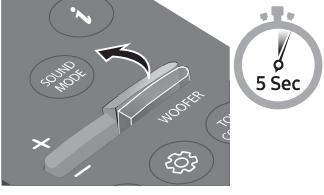
Každé podržení tlačítka **WOOFER** na 5 s vede ke změně režimu v uvedeném pořadí: „**OFF-TV REMOTE**“ (Výchozí režim), „**SAMSUNG-TV REMOTE**“, „**ALL-TV REMOTE**“.

Tlačítko dálkového ovladače	Displej	Stav
		Vypněte dálkový ovladač televizoru.
		Zapněte IČ dálkový ovladač televizoru Samsung.
		Zapněte IČ dálkový ovladač televizoru cizího výrobce.

04 PŘIPOJENÍ ZAŘÍZENÍ SOUNDBAR

Připojení napájení

V pořadí zřejmém z následujícího obrázku postupně zapojte subwoofer a Soundbar do elektrické zásuvky:

1. Zapojte napájecí kabel do subwooferu.
2. Připojte napájecí kabel k Soundbaru.

Viz následující obrázky.

- Další informace týkající se požadovaného napájení a spotřeby energie naleznete na štítku výrobku. (Štítek: Spodní strana hlavní jednotky Soundbar)

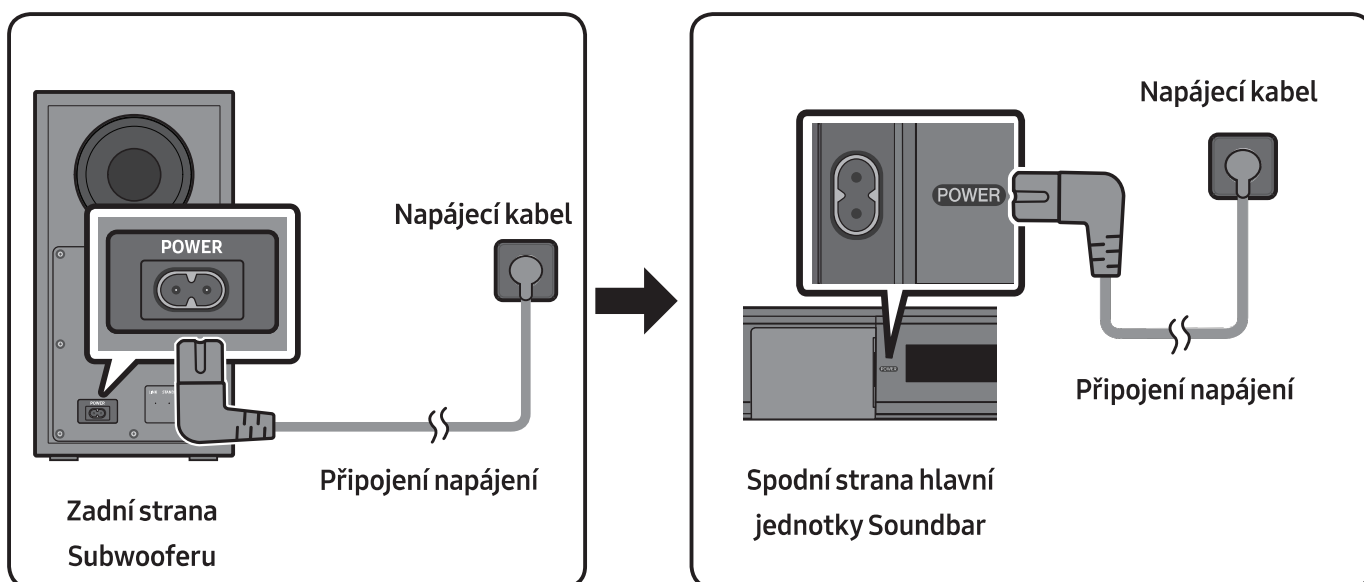

Připojení Soundbaru k subwooferu



Po připojení subwooferu můžete poslouchat zvuk s výraznými basy.

Automatické propojení subwooferu se zařízením Soundbar

Jakmile po připojení napájecích kabelů do zařízení Soundbar a subwooferu zapnete napájení, subwoofer se automaticky připojí k zařízení Soundbar.

- Po dokončení automatického párování se rozsvítí modrá kontrolka na zadní straně subwooferu.

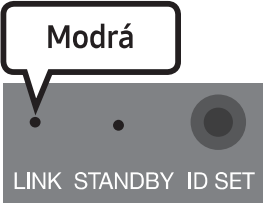
Kontrolky LED na zadní straně subwooferu

LED	Stav	Popis	Řešení
 <p>Modrá</p> <p>LINK STANDBY ID SET</p>	Svítí	Úspěšně připojeno (normální provoz)	-
	Bliká	Obnovení připojení	Zkontrolujte, zda je k hlavní jednotce Soundbaru správně zapojen napájecí kabel, nebo přibližně 5 minut vyčkejte. Pokud kontrolka stále bliká, zkuste připojit subwoofer ručně. Pokyny naleznete na straně 17.
 <p>Červená</p> <p>LINK STANDBY ID SET</p>	Svítí	Pohotovostní režim (s vypnutou hlavní jednotkou Soundbar)	Zkontrolujte, zda je k hlavní jednotce Soundbar správně zapojen napájecí kabel.
		Připojení se nezdařilo	Připojte se znovu. Pokyny k ručnímu připojení najdete na straně 17.
 <p>Červená a modrá</p> <p>LINK STANDBY ID SET</p>	Bliká	Závada	Kontaktujte servisní středisko společnosti Samsung (kontaktní údaje najdete v této příručce).

Ruční připojení subwooferu při selhání automatického připojení

Před provedením níže uvedeného postupu ručního připojení:

- Zkontrolujte, zda jsou správně připojeny napájecí kabely zařízení Soundbar a subwooferu.
- Zkontrolujte, zda je zařízení Soundbar zapnuto.

1. Stiskněte a alespoň na 5 sekund podržte tlačítko **ID SET** na zadní straně subwooferu.
 - Červená kontrolka na zadní straně subwooferu zhasne a začne blikat modrá kontrolka.

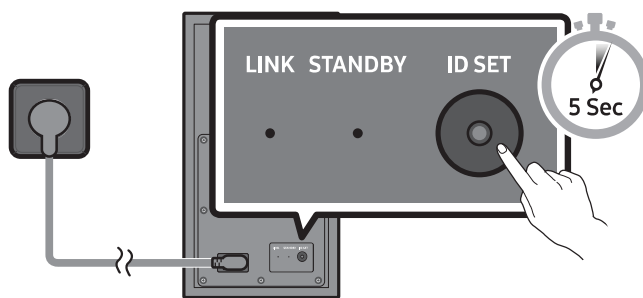

Zadní strana Subwooferu

2. Podržte minimálně 5 sekund stisknuté tlačítko **Nahoru** na dálkovém ovladači.
 - Na displeji Soundbaru se krátce zobrazí zpráva **ID SET**, která poté zmizí.
 - Po dokončení **ID SET** se Soundbar automaticky zapne.

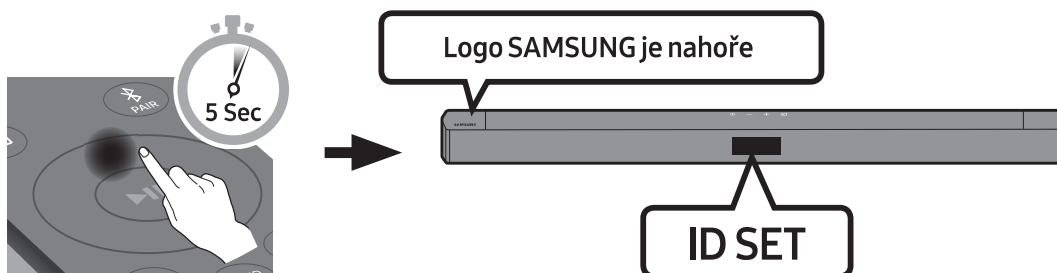

3. Zkontrolujte, zda kontrolka LINK LED svítí nepřerušovaně modře (připojení je dokončeno).

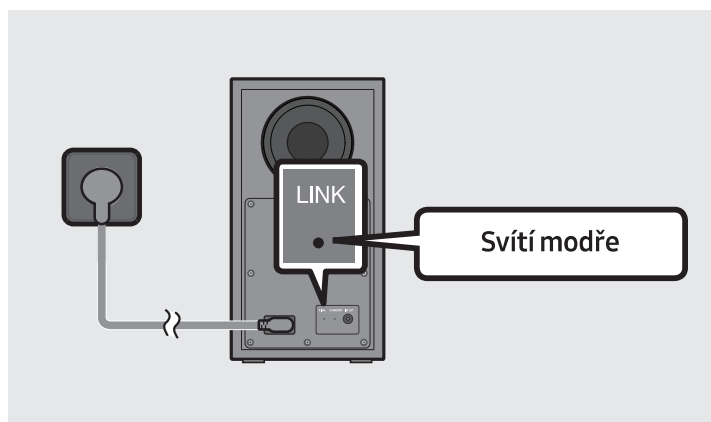

Jakmile je vytvořeno připojení mezi Soundbarem a bezdrátovým subwooferem, přestane kontrolka LINK LED blikat a bude svítit nepřerušovaně modře.

POZNÁMKY

- Napájecí kabel produktu ani televizor nezapojte do zásuvky, dokud nejsou propojeny všechny součásti.
- Před přesunem či instalací produktu se ujistěte, že je vypnuto napájení a že je odpojen napájecí kabel.
- Při vypnutí jednotky přejde subwoofer do pohotovostního režimu a dioda LED dioda STANDBY režimu na zadní straně nejprve několikrát modře zabliká a potom začne svítit červeně.
- Pokud v blízkosti zařízení Soundbar používáte zařízení se stejnou frekvencí (5,8 GHz) jako zařízení Soundbar, může vlivem interferencí docházet k rušení zvuku.
- Maximální přenosová vzdálenost bezdrátového signálu hlavní jednotky je přibližně 10 metrů, ale může se lišit v závislosti na prostředí. V případě, že mezi hlavní jednotkou a subwooferem stojí železobetonová nebo kovová stěna, nemusí systém fungovat vůbec, protože bezdrátový signál neprochází kovem.

BEZPEČNOSTNÍ OPATŘENÍ

- Antény přijímající bezdrátový signál jsou zabudovány do bezdrátového subwooferu. Zabraňte styku jednotek s vodou a vlhkostí.
- V zájmu zajištění optimálních podmínek pro poslech se postarejte, aby se v okolí bezdrátového subwooferu a modulu bezdrátového přijímače (prodává se samostatně) nenacházely žádné překážky.

Připojení sady SWA-9100S (prodává se samostatně) k Soundbaru

Připojte k Soundbaru sadu bezdrátových zadních reproduktorů Samsung (SWA-9100S, prodává se samostatně) a dosáhnete skutečného prostorového zvuku bez nutnosti použití kabelů.

- Zakupte vhodný model pro vaši oblast. Kompatibilní modely se mohou v závislosti na oblasti lišit.

1. Připojte modul bezdrátového přijímače ke 2 prostorovým reproduktorům.
 - Při připojování kabelu reproduktoru zapojte do reproduktoru jednotlivé vodiče kabelu.

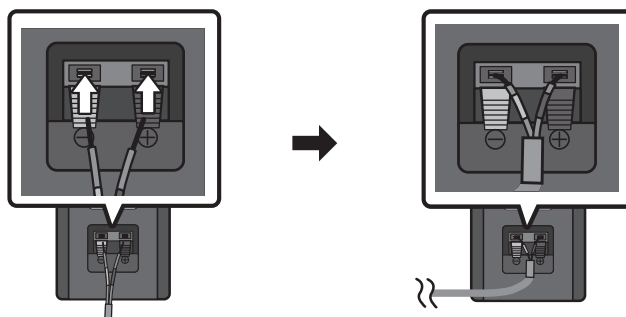

- Reproduktorové kabely jsou barevně rozlišeny.

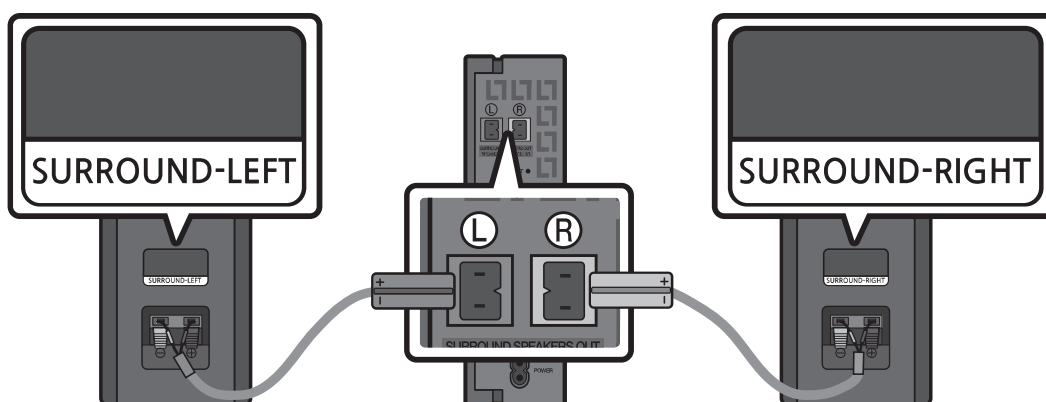

2. Po připojení modulu bezdrátového přijímače do elektrické zásuvky zkontrolujte jeho pohotovostní stav.

- Na modulu bezdrátového přijímače začne blikat kontrolka LINK LED (modrá). Pokud kontrolka LED neblinká, stiskněte hrotem propisky na zadní straně modulu bezdrátového přijímače na 5 až 6 sekund tlačítko **ID SET**, dokud nezačne blikat kontrolka LINK LED (modře). Další informace o kontrolce LED najdete v uživatelské příručce k sadě SWA-9100S.

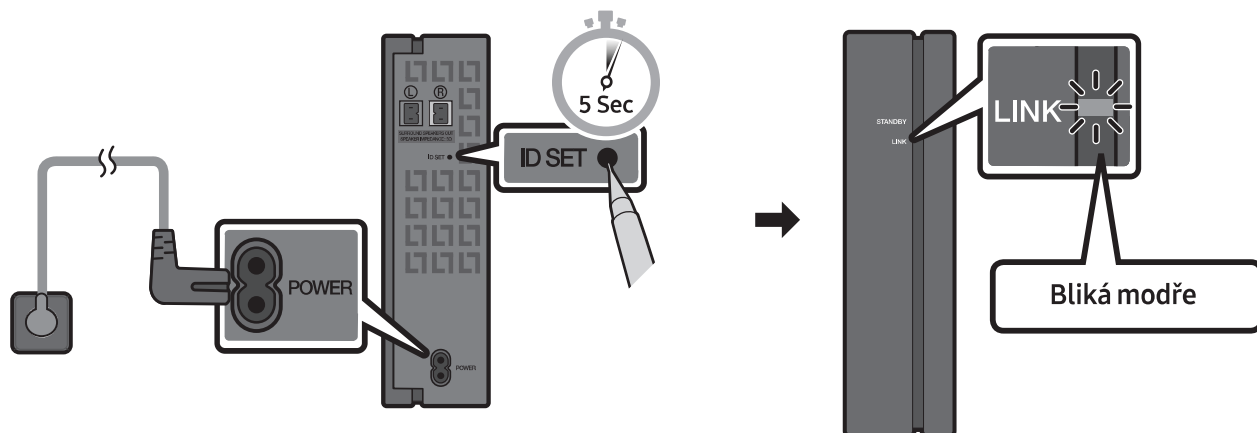

3. Podržte minimálně 5 sekund stisknuté tlačítko **Nahoru** na dálkovém ovladači.

- Na displeji Soundbaru se krátce zobrazí zpráva **ID SET**, která poté zmizí.
- Po dokončení **ID SET** se Soundbar automaticky zapne.

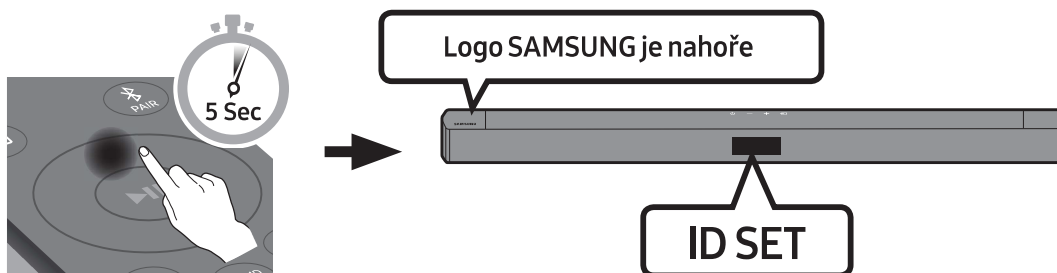

⚠ VÝSTRAHA

- Pokud Soundbar přehrává hudbu ve chvíli, kdy jej připojíte k sadě SWA-9100S, může dojít k zadrhávání zvuku v důsledku dokončování připojení.

4. Zkontrolujte, zda kontrolka LINK LED svítí nepřerušovaně modře (připojení je dokončeno).

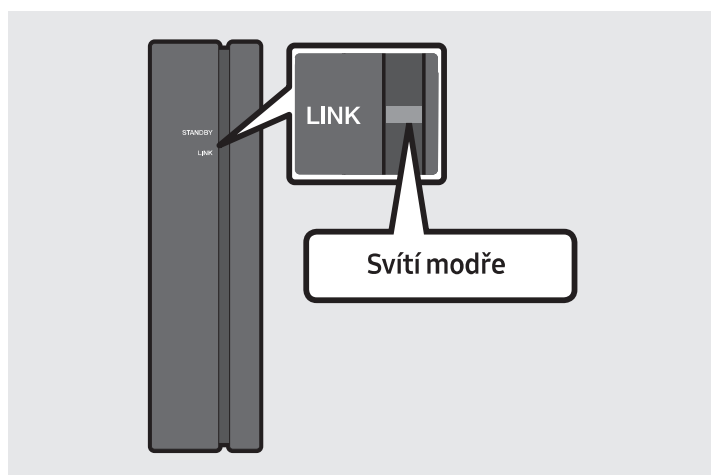

Jakmile je vytvořeno připojení mezi Soundbarem a modulem bezdrátového připojení, přestane kontrolka LINK LED blikat a bude svítit modře.

5. Není-li sada SWA-9100S připojena, opakujte postup od kroku 2.

05 POUŽÍVÁNÍ KABELOVÉHO PŘIPOJENÍ K TELEVIZORU

Zvuk televizoru můžete ze zařízení Soundbar poslouchat prostřednictvím kabelového nebo bezdrátového připojení.

- Pokud je zařízení Soundbar připojeno k vybraným televizorům Samsung, je možné jej ovládat dálkovým ovladačem televizoru.
 - Po propojení Soundbaru s televizorem pomocí optického kabelu budou tuto funkci podporovat televizory Samsung Smart TV s podporou funkce Bluetooth uvedené na trh od roku 2017.
 - Tato funkce vám rovněž umožňuje pomocí nabídky televizoru upravit zvukové pole a různá nastavení včetně hlasitosti a ztlumení zvuku.

Připojení pomocí optického kabelu

Pokud jsou vysílané signály Dolby Digital a „formát výstupu digitálního zvuku“ je na vašem televizoru nastaven na PCM, doporučujeme změnit toto nastavení na Dolby Digital. Změnou tohoto nastavení dosáhnete lepší kvality zvuku. (Nabídka televizoru může v závislosti na výrobci obsahovat jiná označení pro Dolby Digital a PCM.)

Kontrolní opatření před připojením

- Pokud použijete optický kabel a koncovky jsou zakryté, nezapomeňte kryty sejmout.

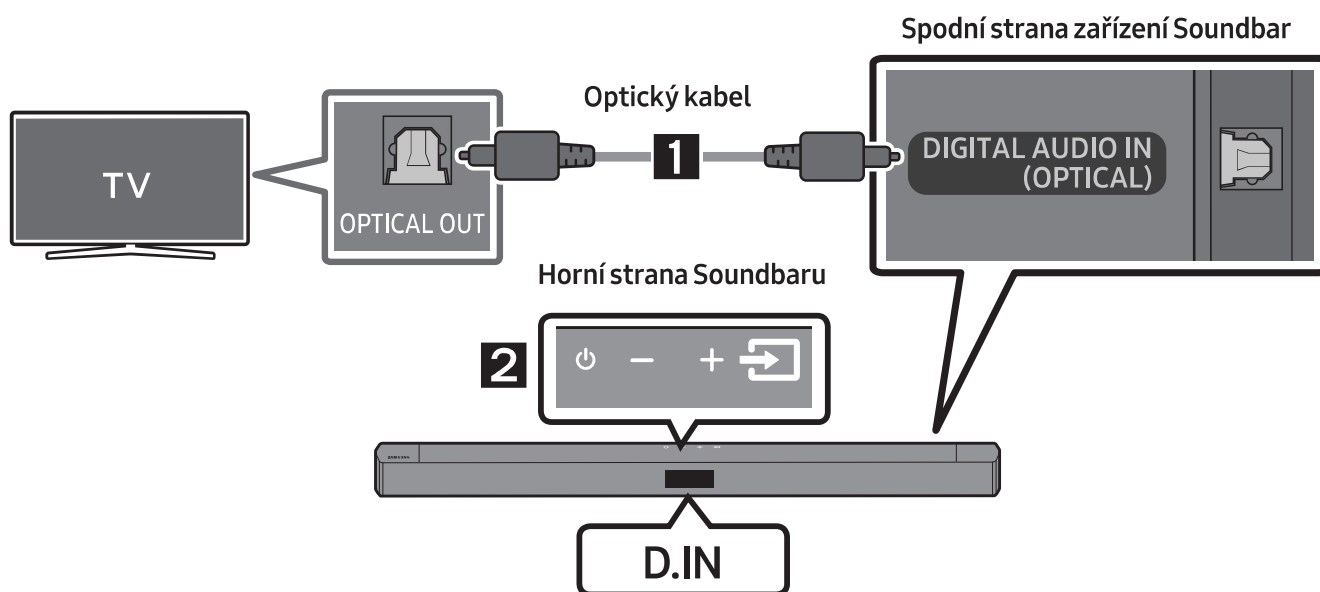

1. Pomocí digitálního optického kabelu propojte konektor **DIGITAL AUDIO IN (OPTICAL)** na zařízení Soundbar s konektorem OPTICAL OUT na televizoru.
2. Na horním panelu nebo na dálkovém ovladači stiskněte tlačítko  (**Zdroj**) a vyberte režim „**D.IN**“.

06 POUŽÍVÁNÍ BEZDRÁTOVÉHO PŘIHOJENÍ K TELEVIZORU

Připojení k televizoru pomocí Bluetooth

Pokud k zařízení Soundbar připojíte přes Bluetooth televizor, můžete poslouchat stereofonní zvuk bez zbytečně překážejících kabelů.

- Současně lze připojit pouze jeden televizor.

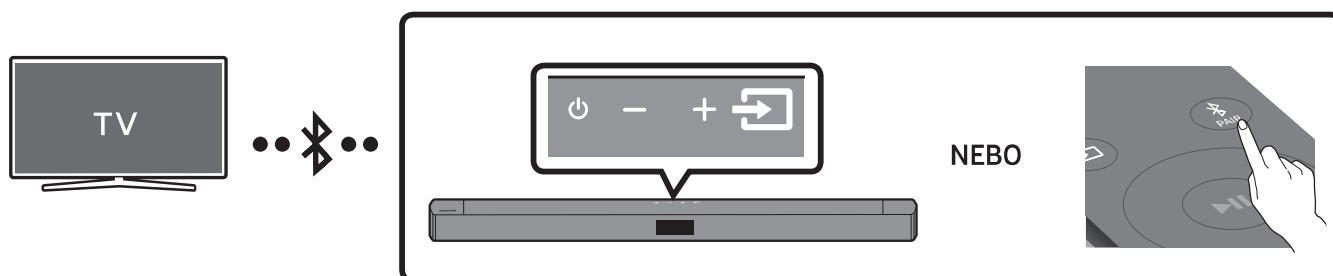

První připojení

1. Stisknutím tlačítka **PAIR** na dálkovém ovladači přejděte do režimu „**BT PAIRING**“.
(NEBO) a. Stiskněte tlačítko **(Zdroj)** na horním panelu a poté vyberte „**BT**“.
„**BT**“ se za několik sekund změní na „**BT PAIRING**“ nebo se změní na „**BT READY**“, pokud je k dispozici záznam připojení.
b. Jakmile se objeví „**BT READY**“, podržte 5 sekund stisknuté tlačítko **(Zdroj)** na horním panelu Soundbaru, dokud se nezobrazí „**BT PAIRING**“.
2. Na televizoru zvolte režim Bluetooth (další informace najdete v příručce k televizoru).
3. Na obrazovce televizoru vyberte ze seznamu možnost „**[AV] Samsung Soundbar B4-Series**“ nebo „**[AV]Soundbar B4-Series**“.
V seznamu zařízení Bluetooth na obrazovce televizoru je dostupné zařízení Soundbar označeno zprávou „**Need Pairing**“ nebo „**Paired**“. Chcete-li zařízení Soundbar připojit, vyberte tuto zprávu a vytvořte připojení.
 - Po připojení televizoru se na předním displeji zařízení Soundbar zobrazí **[Název televizoru]** → „**BT**“.
4. Nyní uslyšíte ze zařízení Soundbar zvuk televizoru.

Pokud televizor nenalezne zařízení Soundbar

- Propojte televizor a zařízení Soundbar optickým kabelem a vyberte režim „**D.IN**“ stisknutím tlačítka **(Zdroj)** na horní straně zařízení Soundbar. Zkontrolujte, zda zvukový výstup normálně funguje a pokračujte krokem 2 a 3.

Pokud se připojení zařízení nezdaří

- Pokud se v seznamu objeví dříve připojené zařízení Soundbar (např. „[AV] Samsung Soundbar B4-Series“ nebo „[AV]Soundbar B4-Series“), odstraňte je.
- Poté opakujte kroky 1 až 3.

POZNÁMKA



- Po prvním připojení Soundbaru k vašemu televizoru použijte k dalšímu připojení režim „BT READY“.

Odpojení zařízení Soundbar od televizoru

Na horním panelu nebo na dálkovém ovladači stiskněte tlačítko  (**Zdroj**) a vyberte jiný režim než „BT“.

- Vzhledem k tomu, že televizor musí přijmout od zařízení Soundbar odezvu, bude odpojení chvíli trvat (požadovaný čas se může lišit v závislosti na modelu televizoru).
- Chcete-li zrušit automatické připojení přes Bluetooth mezi Soundbarem a televizorem, stiskněte na dálkovém ovladači na 5 sekund tlačítko **Vlevo**, když je Soundbar ve stavu „BT READY“.
(Zapnutí/vypnutí připojení televizoru)

Jaký je rozdíl mezi BT READY a BT PAIRING?

- **BT READY** : V tomto režimu můžete vyhledávat dříve připojené televizory nebo připojit dříve připojené mobilní zařízení k Soundbaru.
- **BT PAIRING** : V tomto režimu můžete k Soundbaru připojit nové zařízení. (Na dálkovém ovladači stiskněte tlačítko  **PAIR** nebo alespoň 5 sekund podržte stisknuté tlačítko  (**Zdroj**) na horním panelu Soundbaru, který je v režimu „BT“.)

POZNÁMKY

- Budete-li při připojování zařízení Bluetooth vyzváni k zadání PIN kódu, zadejte <0000>.
- Pokud bude v režimu připojení přes Bluetooth vzdálenost mezi zařízením Soundbar a zařízením Bluetooth větší než 10 metrů, dojde ke ztrátě připojení.
- Zařízení Soundbar se po 18 minutách ve stavu Ready automaticky vypne.
- Vyhledávání nebo připojení přes Bluetooth nemusí u zařízení Soundbar fungovat v těchto případech:
 - V okolí zařízení Soundbar je silné elektrické pole.
 - Pokud jsou se Soundbarem spárována současně dvě nebo více zařízení Bluetooth.
 - Zařízení Bluetooth je vypnuto, není na svém místě nebo má poruchu.
- Elektronická zařízení mohou působit vysokofrekvenční rušení. Zařízení, která generují elektromagnetické vlnění (např. součásti mikrovlnných a bezdrátových sítí), musí být mimo dosah hlavní jednotky Soundbar.

07 PŘIPOJENÍ EXTERNÍHO ZAŘÍZENÍ

Propojte zařízení Soundbar s externím zařízením pomocí drátového připojení nebo připojení Bluetooth, pokud chcete, aby se zvuk z externího zařízení přehrával přes něj.

Připojení pomocí optického kabelu

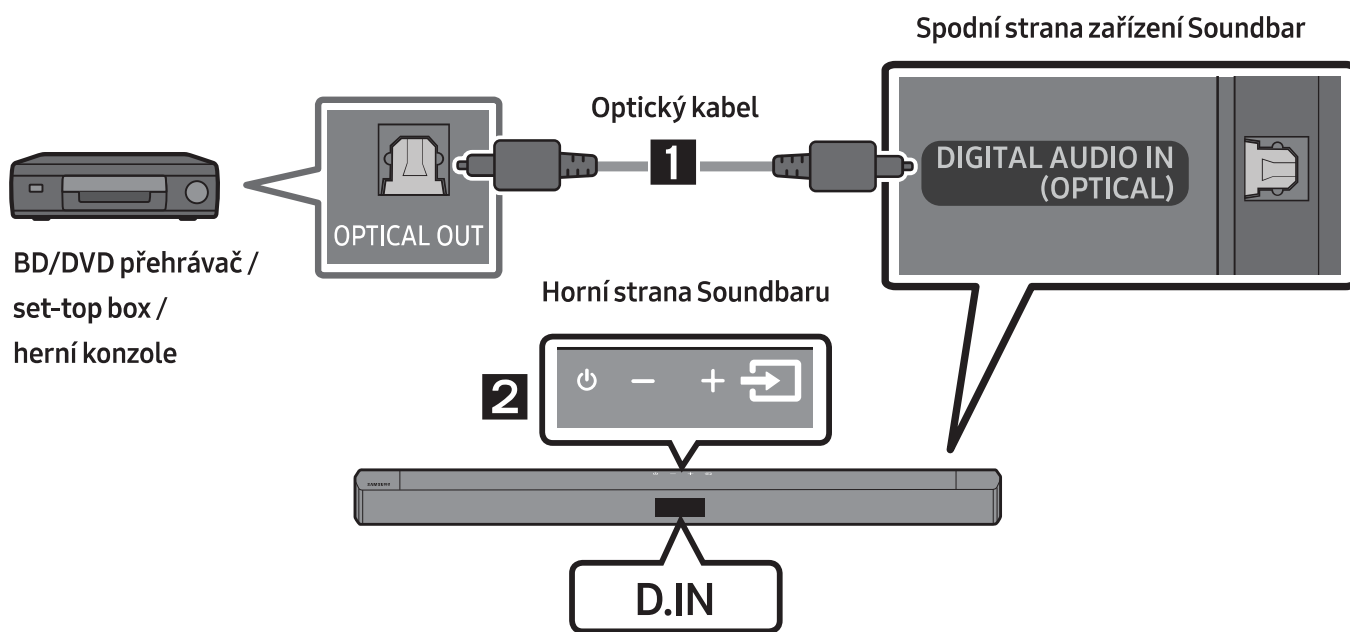

1. Pomocí digitálního optického kabelu propojte konektor **DIGITAL AUDIO IN (OPTICAL)** na hlavní jednotce s konektorem OPTICAL OUT na zdrojovém zařízení.
2. Na horním panelu nebo na dálkovém ovladači vyberte stisknutím tlačítka  (**Zdroj**) režim „**D.IN**“.

08 PŘIPOJENÍ PAMĚŤOVÉHO ZAŘÍZENÍ USB

Pomocí zařízení Soundbar můžete přehrávat hudební soubory uložené na paměťových zařízeních USB.

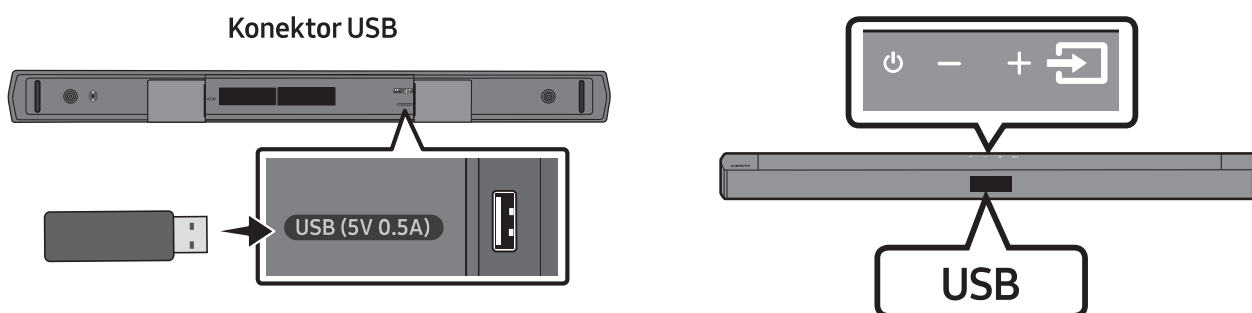

1. Zařízení USB připojte ke konektoru USB na spodní straně produktu.
2. Na horním panelu nebo na dálkovém ovladači stiskněte tlačítko  (**Zdroj**) a vyberte režim „**USB**“.
3. Na displeji se zobrazí „**USB**“.
4. Nyní můžete prostřednictvím zařízení Soundbar přehrávat hudební soubory z paměťového zařízení USB.
 - Pokud není zařízení USB připojeno déle než 18 minut, zařízení Soundbar se automaticky vypne (Auto Power Down).

Kompatibilní formáty

Přípona	Kodek	Vzorkovací frekvence	Datový tok
*.mp3	MPEG 1 Layer2	32 kHz–48 kHz	32–320 kb/s
	MPEG 1 Layer3	32 kHz–48 kHz	32–320 kb/s
	MPEG 2 Layer3	16 kHz–24 kHz	8–160 kb/s
	MPEG 2.5 Layer3	8 kHz–12 kHz	8–160 kb/s
*.wma	WMA7/8/9/STD	8 kHz–48 kHz	32–320 kb/s
*.aac	AAC	8 kHz–96 kHz	< 1728 kb/s
	AAC-LC		
	HE-AAC		
*.ogg	Kodek Vorbis	(8, 16, 22,05, 32, 44,1, 48) kHz	nepodporovaný formát ogg: 1. velikost bloku 0 < 256, velikost bloku 0 > 1024 2. velikost bloku 1 < 512, velikost bloku 1 > 4096 3. počítadlo v seznamu kódů > 64 4. záznam v seznamu kódů > 640 5. počítadlo podlaží > 2 6. typ podlaží 0 7. počítadlo zůstatku > 2 8. dimenze != 2 9. počítadlo propojení > 2 10. počítadlo režimů > 2 11. typ zůstatku != číslo kanálu
*.flac	-	8 kHz ~ 192 kHz	< 5 Mb/s
*.wav	PCM/LPCM/IMA_ ADPCM/MPEG/MULAW	8 kHz ~ 192 kHz	< 5 Mb/s
*.AIFF	Typ komprese: alwa, ulaw, sowt	(8, 16, 22,05, 32, 44,1, 48, 96, 192) kHz ≤ 2 kanály	< 5 Mb/s

- Je-li na zařízení USB uloženo příliš mnoho složek (asi 256) a souborů (asi 999), může zařízení Soundbar chvíli trvat, než soubory otevře a přehraje.

09 PŘIPOJENÍ MOBILNÍHO ZAŘÍZENÍ

Připojení přes Bluetooth

Pokud k zařízení Soundbar připojíte přes Bluetooth mobilní zařízení, můžete poslouchat stereofonní zvuk bez zbytečně překážejících kabelů.

- Současně lze připojit nejvýše jedno zařízení Bluetooth.

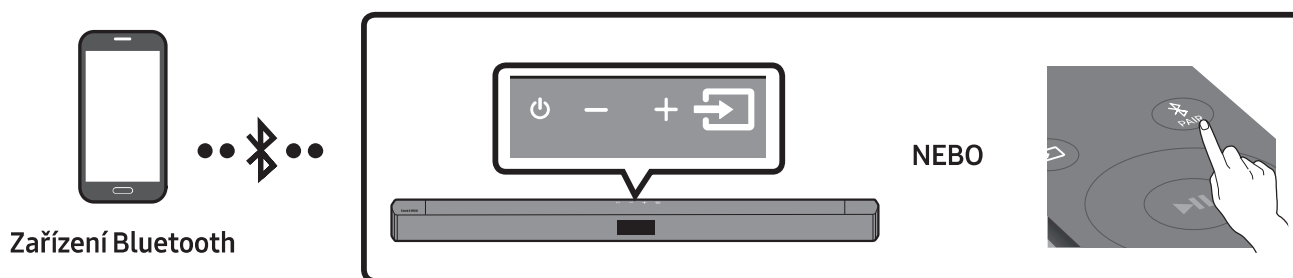

První připojení

1. Stisknutím tlačítka **PAIR** na dálkovém ovladači přejděte do režimu „**BT PAIRING**“.
(NEBO) a. Stiskněte tlačítko **(Zdroj)** na horním panelu a poté vyberte „**BT**“.
„**BT**“ se za několik sekund změní na „**BT PAIRING**“ nebo se změní na „**BT READY**“, pokud je k dispozici záznam připojení.
b. Jakmile se objeví „**BT READY**“, podržte 5 sekund stisknuté tlačítko **(Zdroj)** na horním panelu Soundbaru, dokud se nezobrazí „**BT PAIRING**“.
2. Vyberte ze seznamu možnost „**[AV] Samsung Soundbar B4-Series**“ nebo „**[AV]Soundbar B4-Series**“.
 - Po připojení zařízení Soundbar k zařízení Bluetooth se na čelním displeji zobrazí **[Název zařízení Bluetooth] → „BT“**.
3. Nyní můžete prostřednictvím zařízení Soundbar přehrávat hudební soubory ze zařízení připojeného přes Bluetooth.



Pokud se připojení zařízení nezdaří

- Pokud se v seznamu objeví dříve připojené zařízení Soundbar (např. „**[AV] Samsung Soundbar B4-Series**“ nebo „**[AV]Soundbar B4-Series**“), odstraňte je.
- Poté opakujte kroky 1 a 2.

POZNÁMKA

- Po prvním připojení Soundbaru k vašemu mobilní zařízení použijte k dalšímu připojení režim „**BT READY**“.

Jaký je rozdíl mezi BT READY a BT PAIRING?

- **BT READY** : V tomto režimu můžete vyhledávat dříve připojené televizory nebo připojit dříve připojené mobilní zařízení k Soundbaru.
- **BT PAIRING** : V tomto režimu můžete k Soundbaru připojit nové zařízení. (Na dálkovém ovladači stiskněte tlačítko  PAIR nebo alespoň 5 sekund podržte stisknuté tlačítko  (Zdroj) na horním panelu Soundbaru, který je v režimu „BT“.)

POZNÁMKY

- Budete-li při připojování zařízení Bluetooth vyzváni k zadání PIN kódu, zadejte <0000>.
- Pokud bude v režimu připojení přes Bluetooth vzdálenost mezi zařízením Soundbar a zařízením Bluetooth větší než 10 metrů, dojde ke ztrátě připojení.
- Zařízení Soundbar se po 18 minutách ve stavu Ready automaticky vypne.
- Vyhledávání nebo připojení přes Bluetooth nemusí u zařízení Soundbar fungovat v těchto případech:
 - V okolí zařízení Soundbar je silné elektrické pole.
 - Se zařízením Soundbar je současně spárováno několik zařízení Bluetooth.
 - Zařízení Bluetooth je vypnuto, není na svém místě nebo má poruchu.
- Elektronická zařízení mohou působit vysokofrekvenční rušení. Zařízení, která generují elektromagnetické vlnění (např. součásti mikrovlnných a bezdrátových sítí), musí být mimo dosah hlavní jednotky Soundbar.
- Příklad Soundbar podporuje data SBC (44,1 kHz, 48 kHz).
- Připojte pouze zařízení Bluetooth, která podporují funkci A2DP (AV).
- Zařízení s technologií Bluetooth, která podporují pouze funkci HF (hands-free), nelze připojit k přístroji Soundbar.
- Po spárování bezdrátového reproduktoru k zařízení Bluetooth vyberte mezi skenovanými zařízeními „[AV] Samsung Soundbar B4-Series“ nebo „[AV]Soundbar B4-Series“. Režim bezdrátového reproduktoru se změní automaticky na „BT“.
 - K dispozici, pouze pokud je přístroj Soundbar uveden v seznamu spárovaných zařízení na zařízení Bluetooth. (Zařízení Bluetooth a přístroj Soundbar musí být předtím již alespoň jednou spárovány.)
- Přístroj Soundbar se zobrazí v seznamu vyhledaných zařízení na zařízení Bluetooth, pouze pokud přístroj Soundbar zobrazuje zprávu „BT READY“.
- Pokud je již Soundbar v režimu Bluetooth a je spárován s některým zařízením Bluetooth, nelze jej spárovat s dalším zařízením Bluetooth.

Zapnutí Bluetooth Power (SOUND MODE)

Pokud se dříve spárované Bluetooth zařízení pokouší spárovat se zařízením Soundbar, když je zapnutá funkce Zapnutí Bluetooth Power a zařízení Soundbar je vypnuté, zařízení Soundbar se automaticky zapne.

1. Zapněte Soundbar a na dálkovém ovladači podržte déle než 5 sekund stisknuté tlačítko **SOUND MODE**.
2. Na displeji zařízení Soundbar se zobrazí zpráva „ON-BLUETOOTH POWER“.

Odpojení zařízení Bluetooth od zařízení Soundbar

Zařízení Bluetooth lze od přístroje Soundbar odpojit. Podrobnosti o tomto postupu naleznete v uživatelské příručce zařízení Bluetooth.

- Přístroj Soundbar se odpojí.
- Po odpojení zařízení Soundbar od zařízení Bluetooth se na čelním displeji zařízení Soundbar zobrazí „BT DISCONNECTED“.

Odpojení jednotky Soundbar od zařízení Bluetooth

Na horním panelu nebo na dálkovém ovladači stiskněte tlačítko  (Zdroj) a vyberte jiný režim než „BT“.

- Vzhledem k tomu, že zařízení Bluetooth musí přijmout od zařízení Soundbar odezvu, bude odpojení chvíli trvat (doba potřebná k odpojení se může lišit v závislosti na zařízení Bluetooth).
- Po odpojení zařízení Soundbar od zařízení Bluetooth se na čelním displeji zařízení Soundbar zobrazí „BT DISCONNECTED“.

POZNÁMKY

- V režimu připojení Bluetooth se připojení Bluetooth může vypnout, když vzdálenost mezi přístrojem Soundbar a zařízením Bluetooth přesáhne 10 m.
- Přístroj Soundbar se po 18 minutách ve stavu pohotovosti vypne.

Informace o technologii Bluetooth

Bluetooth je technologie, která umožňuje zařízením s podporou Bluetooth snadno komunikovat bez drátů na malé vzdálenosti.

- Zařízení s technologií Bluetooth může při některých způsobech použití způsobovat rušení nebo nesprávnou funkci. Příklady:
 - Část těla je v kontaktu s přijímacím/vysílacím systémem zařízení Bluetooth nebo přístrojem Soundbar.
 - Překážky, jako jsou stěny, rohy nebo kancelářské přepážky, mohou způsobit rozdíly v šíření signálu.
 - Zařízení využívající stejné pásmo, například lékařské přístroje, mikrovlnné trouby a bezdrátové místní sítě, mohou způsobit elektrické rušení.
- Při párování přístroje Soundbar se zařízením Bluetooth udržujte toto zařízení v malé vzdálenosti.
- Čím větší je vzdálenost mezi přístrojem Soundbar a zařízením Bluetooth, tím horší je kvalita. Pokud vzdálenost překročí dosah Bluetooth, dojde k výpadku spojení.
- V oblastech s nekvalitním příjmem nemusí připojení Bluetooth fungovat.
- Připojení Bluetooth pracuje jen v blízkosti přístroje. Připojení bude automaticky ukončeno, pokud překročíte uvedený dosah. I v uvedeném dosahu může dojít ke zhoršení kvality zvuku vlivem překážek, jako jsou dveře a stěny.
- Toto bezdrátové zařízení může při provozu způsobit elektrické rušení.

10 INSTALACE SADY PRO UPEVNĚNÍ NA STĚNU

Bezpečnostní opatření při montáži

- Montáž provádějte pouze na svislou stěnu.
- Zařízení neinstalujte v místě s vysokou teplotou a vlhkostí.
- Zkontrolujte, zda je zeď dostatečně silná, aby výrobek unesla. Pokud ne, zeď vyztužte nebo zvolte pro montáž jiné místo.
- Je třeba zakoupit a používat upevňovací šrouby nebo kotvy, které se hodí pro typ vaší zdi (sádkokarton, železná deska, dřevo atd.). Nosné šrouby upevněte pokud možno do hmoždinek.
- Upevňovací šrouby do zdi je třeba zakoupit podle typu a tloušťky zdi, na kterou chcete zařízení Soundbar namontovat.
 - Průměr: M5
 - Délka: doporučená délka alespoň 35 mm
- Před montáží zařízení Soundbar na zeď připojte kabely z jednotky do externích zařízení.
- Ujistěte se, zda je jednotka vypnutá a před instalací ji odpojte od zdroje napájení. Jinak by mohlo dojít k úrazu elektrickým proudem.

Součásti pro upevnění na stěnu

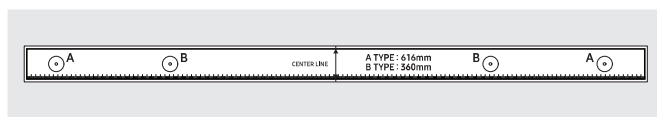

Šablona pro upevnění na stěnu



Držák šroubu

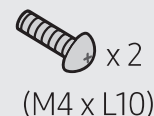

Šroub



Držák pro upevnění na stěnu

1. Přiložte na plochu stěny **Šablona pro upevnění na stěnu**.

- **Šablona pro upevnění na stěnu** musí být umístěna vodorovně.
- Je-li televizor zavěšen na stěně, musí být zařízení Soundbar namontováno alespoň 5 cm pod ním.



↕ 5 cm a více

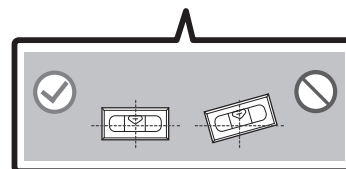

2. Vyrovnajte **Osu šablony pro upevnění na stěnu** se středem televizoru (pokud montujete Soundbar pod televizor) a lepicí páskou přilepte na zed' **Šablona pro upevnění na stěnu**.

- Pokud zařízení nemontujete pod televizor, umístěte **Osa** do středu montážní oblasti.

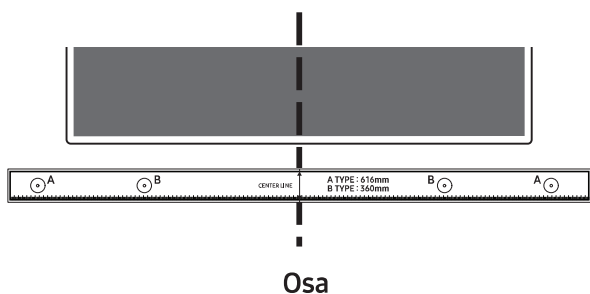

3. Do středu otvorů **A-TYPE** na obou stranách šablony udělejte špičkou pera nebo ořezané tužky značky pro otvory pro nosné šrouby a potom **Šablona pro upevnění na stěnu** sundejte.

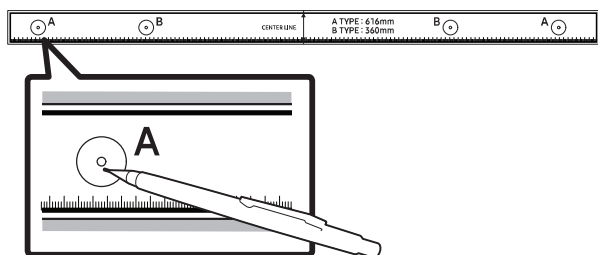

4. V místě každé značky vyvrtejte do stěny vrtákem vhodné velikosti otvor.

- Pokud značky neodpovídají poloze čepů, ujistěte se před vložením nosných šroubů, že jste do otvorů vložili vhodné kotvy. Používáte-li kotvy, ujistěte se, že vyvrtané otvory jsou pro ně dostatečně velké.

5. Každým **Držák šroubu** prostrčte šroub a jednotlivé šrouby pevně zašroubujte do otvorů pro nosné šrouby.

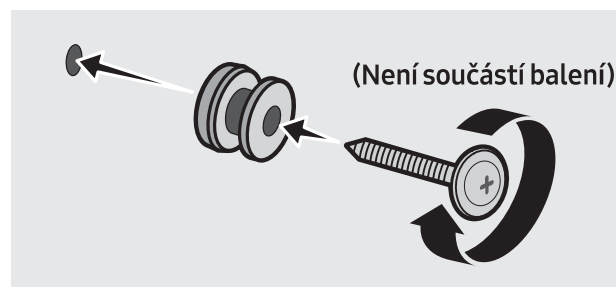

6. Pomocí 2 **Šroubů** namontujte na spodní část Soundbaru ve správném směru 2 **Nástěnné držáky**.

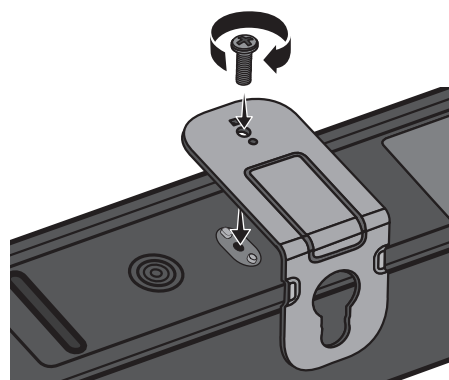

- Během montáže se ujistěte, že jsou za zadní částí zařízení Soundbar umístěna závěsná součást **Nástěnných držáků**.

Zadní strana zařízení

Soundbar

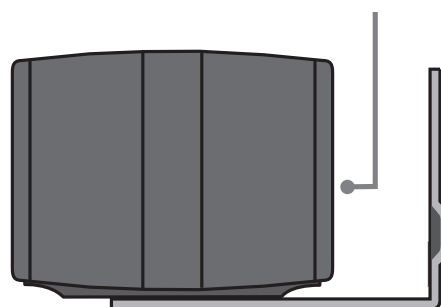

Pravý okraj zařízení Soundbar

7. Montáž zařízení Soundbar provedte tak, že zavěsíte přiložené **Nástěnných držáků** na **Držáky šroubů** na stěně.

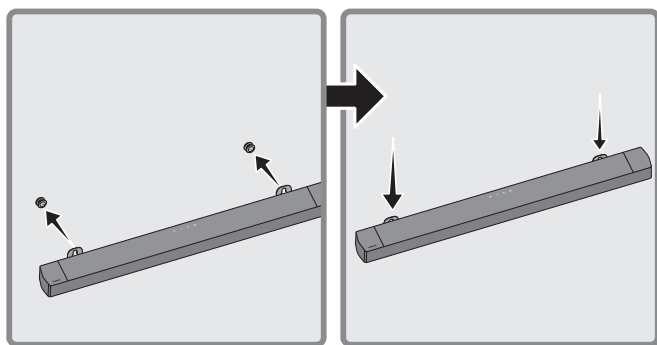

8. Zasuňte Soundbar podle následujícího obrázku tak, aby **Nástěnné držáky** držely pevně na **Šroubech**.

- Širší (spodní) části **Nástěnné držáky** nasadte na **Šroubech** a poté posuňte **Nástěnné držáky** dolů tak, aby zůstaly pevně viset na **Šroubech**.

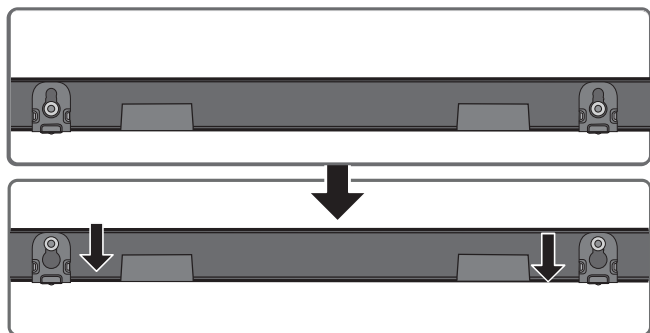

11 UMÍSTĚNÍ SOUNDBARU NA STOJAN TELEVIZORU

Umístěte Soundbar na stojan televizoru.

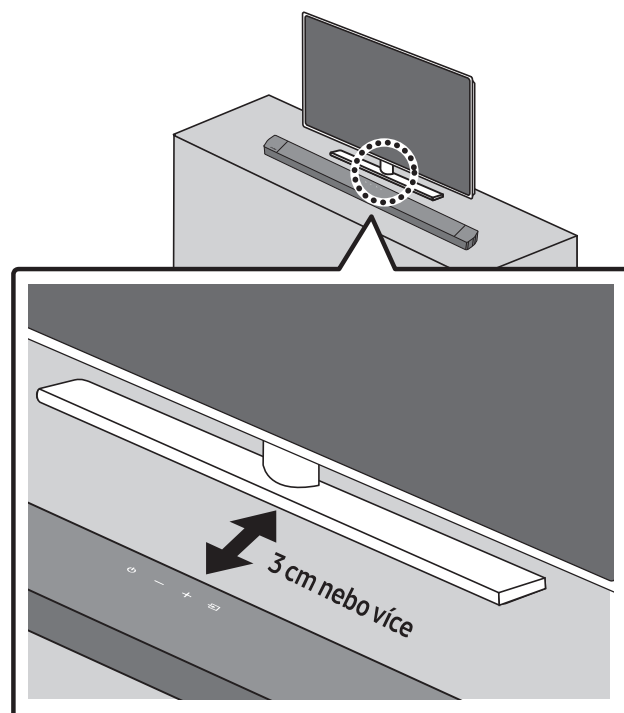

Podle obrázku vyrovnejte střed televizoru se středem Soundbaru a opatrně vložte Soundbar do stojanu televizoru.

Pro dosažení optimální kvality zvuku umístěte Soundbar nejméně 3 cm od přední strany televizoru.

POZNÁMKA

- Soundbar musí být umístěn na rovném a pevném povrchu.

12 AKTUALIZACE SOFTWARE

Společnost Samsung může v budoucnu vydat aktualizace firmwaru pro zařízení Soundbar.

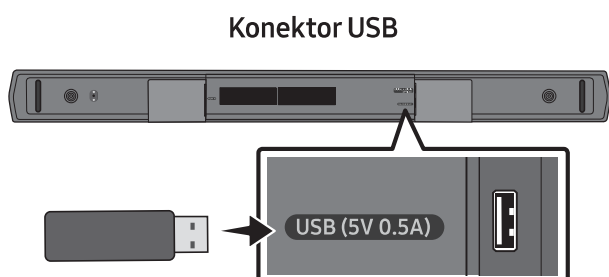

Je-li aktualizace k dispozici, připojte zařízení USB, na kterém je tato aktualizace firmwaru uložena, ke konektoru USB na zařízení Soundbar a můžete firmware aktualizovat. Další informace o stahování souborů aktualizací najdete na webu společnosti Samsung

(www.samsung.com→Support).

Následně vyberte typ produktu a zadejte modelové číslo svého Soundbaru, vyberte možnost Software a aplikace a následně Stahování. Názvy položek v možnostech se mohou měnit.

Postup aktualizace

Důležité: Funkce aktualizace smaže veškerá uživatelská nastavení. Doporučujeme vám si nastavení zapsat, abyste jej mohli po aktualizaci snadno obnovit. Mějte na paměti, že aktualizací firmwaru se resetuje i připojení subwooferu.

1. Připojte USB flashdisk do portu USB na svém počítači.

Důležité: Dbejte na to, aby na USB flashdisku nebyly žádné hudební soubory. To by mohlo způsobit selhání aktualizace firmwaru.

2. Přejděte na web (samsung.com) → vyberte pole Zadejte číslo modelu a zadejte model vašeho zařízení Soundbar. Vyberte příručky a soubory ke stažení a stáhněte si nejnovější soubor softwaru.
3. Stažený software uložte na USB disk a volbou „Extrahovat sem“ rozbalte složku.
4. Vypněte Soundbar a do konektoru USB zapojte jednotku USB s aktualizací softwaru.
5. Zapněte soundbar a zdroj změňte na režim „**USB**“. Během 3 minut se zobrazí položka „**UPDATE**“ a aktualizace se spustí.
6. Po dokončení aktualizace se Soundbar vypne. Zapněte Soundbar a potom stiskněte na horním panelu na 5 sekund tlačítko **— + (Hlasitost)**. Na displeji se zobrazí text „**INIT OK**“ a Soundbar se resetuje.
 - Tento produkt je vybaven funkcí DUAL BOOT. Nedojde-li k aktualizaci firmwaru, je možné firmware zaktualizovat znovu. Při vložení paměťového zařízení USB se souborem aktualizace musí být připojený napájecí kabel zařízení Soundbar. Aktualizace se znovu spustí, až nebude na displeji VFD (Vacuum Fluorescent Display) nic zobrazeno, ale za 2 minuty aktualizace skončí.
7. Na soundbaru obnovte původní nastavení.

Pokud se nezobrazí UPDATE

1. Vypněte zařízení Soundbar, odpojte a znovu připojte paměťové zařízení se soubory aktualizace ke konektoru USB zařízení Soundbar.
2. Odpojte napájecí kabel zařízení Soundbar, znovu jej zapojte a zapněte zařízení Soundbar.

POZNÁMKY

- Pokud Soundbar podporuje audio soubory uložené na paměťovém zařízení, nemusí aktualizace firmwaru fungovat správně.
- Během aktualizace nepřerušujte napájení ani neodpojujte zařízení USB.
- Po dokončení aktualizace se inicializuje uživatelské nastavení v Soundbaru, abyste mohli obnovit své nastavení. Doporučujeme zapsat si všechna nastavení, abyste je po aktualizaci mohli snadno znovu nastavit. Upozorňujeme, že při aktualizaci firmwaru se resetuje také připojení subwooferu. Pokud se připojení k subwooferu po aktualizaci automaticky neobnoví, vyhledejte si informace na straně 16. Pokud se aktualizace softwaru nezdaří, zkontrolujte, zda není flash disk poškozen.
- Uživatelé operačního systému Mac OS musejí použít USB formátování MS-DOS (FAT).
- Aktualizace prostřednictvím USB nemusí být v závislosti na výrobci paměťového zařízení k dispozici.

13 ŘEŠENÍ PROBLÉMŮ

Dříve, než se obrátíte na servis, zkontrolujte níže uvedené.

Soundbar se nezapne.

- Zkontrolujte, zda je napájecí kabel zařízení Soundbar správně zapojen do zásuvky.

Soundbar nepracuje správně.

- Po vytažení napájecí kabel znovu zapojte.
- Vypněte a znovu zapněte externí zařízení a opakujte akci.
- Pokud není k dispozici žádný signál, zařízení Soundbar se po určité době automaticky vypne. Zapněte napájení. (Viz strana 7.)

Pokud dálkový ovladač nefunguje.

- Namiřte dálkový ovladač přímo na Soundbar.
- Vyměňte baterie za nové.

Ze zařízení Soundbar nevychází žádný zvuk.

- Hlasitost zařízení Soundbar je příliš nízká nebo je zařízení ztlumené. Hlasitost upravte.
- Pokud je připojené externí zařízení (STB, zařízení Bluetooth, mobilní zařízení atd.), upravte hlasitost externího zařízení.
- V případě zvukového výstupu televizoru zvolte možnost Soundbar. (Samsung TV: Domů (🏠) → Menu → Nastavení (⚙️) → Všechna nastavení (⚙️) → Zvuk → Zvukový výstup → Vyberte Soundbar)
- Propojovací kabely vedoucí k zařízení Soundbar nesmí být uvolněné. Odpojte kabel a zase jej připojte.
- Úplně odpojte napájecí kabel, znovu jej připojte a zapněte napájení.
- Inicializujte produkt a zkuste to znovu. (Viz strana 34.)

Ze subwooferu nevychází žádný zvuk.

- Zkontrolujte, zda kontrolka LED na zadní straně subwooferu svítí modře. Pokud kontrolka pomalu bliká modře nebo zčervená, znovu připojte zařízení Soundbar a subwoofer. (Viz strana 17.)
- Pokud se mezi zařízením Soundbar a subwooferem nachází překážka, můžete zaznamenat problém. Přestěhujte zařízení na místo bez překážek.
- Spojení mohou rušit ostatní okolní zařízení, která vysílají radiofrekvenční signály. Uchovávejte reproduktor mimo dosah těchto zařízení.
Keep your speaker away from such devices.
- Odpojte a znovu připojte zástrčku napájení.





Hlasitost subwooferu je příliš nízká.

- Původní hlasitost přehrávaného obsahu je možná nízká. Zkuste upravit hlasitost subwooferu. (Viz strana 12.)
- Přemístěte subwoofer blíž k sobě.

Zařízení Soundbar není uvedeno na seznamu zařízení Bluetooth televizoru.

- Odpojte zcela napájecí kabel zařízení Soundbar, znovu jej zapojte a zkuste provést nové vyhledávání. (Viz strana 23.)
- Propojte televizor a zařízení Soundbar optickým kabelem a vyberte režim „D.IN“ stisknutím tlačítka  (Zdroj) na horní straně zařízení Soundbar. Zkontrolujte, zda zvukový výstup normálně funguje, a zkuste provést nové vyhledávání. (Viz strana 23.)

Soundbar se nepřipojí prostřednictvím Bluetooth.

- Při připojování nového zařízení přepněte pro připojení na režim „**BT PAIRING**“.
(Stiskněte na ovladači tlačítko  **PAIR** nebo stiskněte na jednotce alespoň na 5 sekund tlačítko  (**Zdroj**)).
- Pokud je zařízení Soundbar připojeno k jinému zařízení, změnu můžete provést tím, že zařízení odpojíte.
- Připojte jej znovu, poté co ho odeberete ze seznamu reproduktorů Bluetooth zařízení, ke kterému se chcete připojit. (Samsung TV: Domů () → Menu → Nastavení () → Všechna nastavení () → Zvuk → Zvukový výstup → Seznam reproduktorů Bluetooth)
- Odpojte a znovu připojte zástrčku napájení a zkuste to znovu.
- Inicializujte produkt a zkuste to znovu. (Viz strana 34.)

Při připojení prostřednictvím Bluetooth zmizí zvuk.

- Některá zařízení mohou při umístění příliš blízko k zařízení Soundbar způsobovat vysokofrekvenční rušení, např. mikrovlnné trouby, bezdrátové směrovače atd.
- Pokud zařízení připojené prostřednictvím Bluetooth přemístíte příliš daleko od zařízení Soundbar, může zmizet zvuk. Přesuňte zařízení blíže k zařízení Soundbar.
- Pokud je část vašeho těla v kontaktu s vysílačem a přijímačem signálu Bluetooth nebo je produkt nainstalovaný na kovovém nábytku, může docházet ke zmizení zvuku. Ověřte prostředí pro instalaci a podmínky pro používání.

Soundbar se nezapne automaticky s televizorem.

- Pokud vypnete zařízení Soundbar při sledování televize, je synchronizace napájení s televizorem neaktivní. Nejdříve televizor vypněte.

14 LICENCE



Dolby, Dolby Audio, and the double-D symbol are trademarks of Dolby Laboratories Licensing Corporation. Manufactured under license from Dolby Laboratories. Confidential unpublished works. Copyright 1992-2019 Dolby Laboratories. All rights reserved.



For DTS patents, see <http://patents.dts.com>. Manufactured under license from DTS Licensing Limited. DTS, the Symbol, DTS in combination with the Symbol, and DTS 2.0 Channel are registered trademarks or trademarks of DTS, Inc. in the United States and/or other countries. © DTS, Inc. All Rights Reserved.



The Bluetooth® word mark and logos are registered trademarks owned by Bluetooth SIG, Inc. and any use of such marks by Samsung Electronics Co., Ltd. is under license. Other trademarks and trade names are those of their respective owners.



[ENERGY STAR]

ENERGY STAR qualified model only

- Your Samsung product is ENERGY STAR qualified in its factory default setting. Change to certain features, settings and functionality in this product can change the power consumption, possibly beyond the limits required for ENERGY STAR qualification.
- Environmental Protection Agency and Department of Energy. ENERGY STAR is a joint program of the Government agencies, designed to promote energy efficient products and practices.

Refer to www.energystar.gov for more information of the ENERGY STAR Program.

ENERGY STAR qualified model only (Applicable to Thin Client models only)

As an ENERGY STAR® Partner, SAMSUNG has determined that this product meets the ENERGY STAR® guidelines for energy efficiency.

- The ENERGY STAR Program has been to reduced greenhouse gas emissions and save energy through voluntary labeling.
- Power management setting of this product have been enabled by default, and have various timing setting from 1 minutes to 5 hours.
- The product can wake with a button press on the chassis from sleep mode.

ENERGY STAR qualified model only (The other models)

- As an ENERGY STAR Partner, Samsung has determined that this product or product models meets the ENERGY STAR guideline for energy efficiency.

15 POZNÁMKA K LICENCI OTEVŘENÉHO SOFTWARE

Dotazy a požadavky týkající se otevřených zdrojů směřujte na Samsung Open Source (<http://opensource.samsung.com>)

16 DŮLEŽITÉ UPOZORNĚNÍ K SERVISU

- Obrázky a ilustrace v této uživatelské příručce jsou pouze informativní a mohou se lišit od vlastního vzhledu přístroje.
- Může být účtován režijní poplatek, pokud (a) požádáte o výjezd technika a není zjištěna vada přístroje (např. příčinou potíží bylo to, že jste si nepřečetli tuto příručku) (b) odevzdáte přístroj v servisním středisku a není zjištěna vada přístroje (např. příčinou potíží bylo to, že jste si nepřečetli tuto příručku)
- Výše režijního poplatku vám bude sdělena před zahájením práce v servisu nebo před návštěvou technika u vás.

17 TECHNICKÉ ÚDAJE A DALŠÍ INFORMACE

Technické údaje

Název modelu	HW-B450
USB	5V/0,5A
Hmotnost	1,4 kg
Rozměry (Š x V x H)	858,8 x 59,0 x 75,0 mm
Rozsah provozních teplot	+5°C až +35°C
Rozsah provozní vlhkosti	10 % ~ 75 %
ZESILOVAČ Jmenovitý výstupní výkon	40W x 2, 6 ohm
Podporované formáty pro přehrávání (Zvuk DTS 2.0 je přehráván ve formátu DTS.)	LPCM 2ch, Dolby Audio™ (podporuje Dolby® Digital), DTS
VÝSTUPNÍ VÝKON BEZDRÁTOVÉHO ZAŘÍZENÍ Maximální výkon vysílače (Bluetooth) Maximální výkon vysílače (SRD)	100mW při 2,4GHz – 2,4835GHz 25mW při 5,725GHz – 5,825GHz

Název subwooferu	PS-WB45T
Hmotnost	4,5 kg
Rozměry (Š x V x H)	184,0 x 343,0 x 295,0 mm
ZESILOVAČ Jmenovitý výstupní výkon	220W
VÝSTUPNÍ VÝKON BEZDRÁTOVÉHO ZAŘÍZENÍ Maximální výkon vysílače (SRD)	25mW při 5,725GHz – 5,825GHz

Celkový příkon v pohotovostním režimu (W)	2,0W
Bluetooth Metoda deaktivace portu	Chcete-li vypnout funkci Bluetooth Power, podržte stisknuté tlačítko SOUND MODE na déle než 5 sekund.

POZNÁMKY

- Společnost Samsung Electronics Co., Ltd si vyhrazuje právo změnit specifikace bez upozornění.
- Hmotnost a rozměry jsou přibližné.

Společnost Samsung tímto prohlašuje, že toto rádiové zařízení vyhovuje požadavkům Směrnice 2014/53/EU a příslušných zákonných podmínek ve Spojeném království.

Úplný text prohlášení o shodě je k dispozici na následující internetové adrese: <http://www.samsung.com>.
Přejděte do menu Podpora a zadejte název modelu.

Toto zařízení může být provozováno ve všech zemích EU a ve Spojeném království.



[Správná likvidace baterií v tomto výrobku]

(Platí pro země se systémem odděleného sběru)

Tato značka na baterii, návodu nebo obalu znamená, že baterie v tomto výrobku nesmí být na konci své životnosti likvidovány společně s jiným domovním odpadem. Případně vyznačené symboly chemikálií Hg, Cd nebo Pb upozorňují na to, že baterie obsahuje rtuť, kadmium nebo olovo v množství překračujícím referenční úroveň stanovené směrnicí ES 2006/66.

Pokud baterie nejsou správně zlikvidovány, mohou tyto látky poškodit zdraví osob nebo životní prostředí. Pro ochranu přírodních zdrojů a pro podporu opakovaného využívání materiálů oddělte, prosím, baterie od ostatních typů odpadu a nechte je recyklovat prostřednictvím místního bezplatného systému zpětného odběru baterií.



Správná likvidace výrobku (Elektrický & elektronický odpad)

(Platí pro země se systémem odděleného sběru)

Toto označení na výrobku, jeho příslušenství nebo dokumentaci znamená, že výrobek a jeho elektronické příslušenství (například nabíječku, náhlavní sadu, USB kabel) je po skončení životnosti zakázáno likvidovat jako běžný komunální odpad. Možným negativním dopadům na životní prostředí nebo lidské zdraví způsobeným nekontrolovanou likvidací zabráníte oddělením zmíněných produktů od ostatních typů odpadu a jejich zodpovědnou recyklací za účelem udržitelného využívání druhotných surovin. Uživatelé z řad domácností by si měli od prodejce, u něhož produkt zakoupili, nebo u příslušného městského úřadu vyžádat informace, kde a jak mohou tyto výrobky odevzdat k bezpečné ekologické recyklaci.

Podnikoví uživatelé by měli kontaktovat dodavatele a zkontrolovat všechny podmínky kupní smlouvy. Tento výrobek a jeho elektronické příslušenství nesmí být likvidován spolu s ostatním průmyslovým odpadem.









Informace o závazcích společnosti Samsung v oblasti životního prostředí a dodržování zákonných povinností v souvislosti s jednotlivými produkty, jako je např. REACH, OEEZ, baterie, najdete na: www.samsung.com/uk/aboutsamsung/sustainability/environment/our-commitment/data/

BEZPEČNOSTNÉ INFORMÁCIE

BEZPEČNOSTNÉ VAROVANIA

ABY STE PREDIŠLI RIZIKU VZNIKU POŽIARU A RIZIKU ÚRAZU ELEKTRICKÝM PRÚDOM, NEODSTRAŇUJTE PREDNÝ (ANI ZADNÝ) KRYT. ZARIADENIE SA NEPOKÚŠAJTE SVOJPOMOCNE OPRAVOVAŤ. OPRAVY PRENECHAJTE KVALIFIKOVANÉMU SERVISNÉMU PRACOVNÍKOVI.

Vysvetlivky k symbolom, ktoré môžu byť na výrobku Samsung, nájdete v nasledujúcej tabuľke.

	UPOZORNENIE RIZIKO ÚRAZU ELEKTRICKÝM PRÚDOM. NEOTVÁRAJTE!	
	Tento symbol označuje, že vo vnútri je vysoké napätie. Akýkoľvek kontakt s vnútornými súčastami tohto produktu je nebezpečný.	
	Tento symbol znamená, že k produktu je priložená dôležitá literatúra o prevádzke a údržbe.	
	Produkt triedy II: Tento symbol znamená, že sa nevyžaduje ochranné elektrické uzemnenie. Ak sa na výrobku s napájacím káblom nenachádza tento symbol, výrobok MUSÍ mať spoľahlivé pripojenie k ochrannému uzemneniu.	
	Sieťové napätie (AC): Tento symbol znamená, že menovité napätie je označené symbolom Sieťové napätie (AC).	
	Striedavé napätie (DC): Tento symbol znamená, že menovité napätie je označené symbolom Striedavé napätie (DC).	
	Upozornenie, pred používaním si naštudujte pokyny: Tento symbol inštruuje používateľa, aby si naštudoval ďalšie bezpečnostné pokyny v používateľskej príručke.	

VÝSTRAHA

- Aby ste predišli riziku vzniku požiaru a riziku úrazu elektrickým prúdom, nevystavujte zariadenie dažďu ani vlhkosti.

UPOZORNENIE

- ABY STE PREDIŠLI ÚRAZU ELEKTRICKÝM PRÚDOM, ÚPLNE ZASUŇTE KONCOVKU SIEŤOVEJ ŠNÚRY DO ELEKTRICKEJ ZÁSUVKY.
- Toto zariadenie musí byť pripojené k striedavému napätiu s ochranným uzemňovacím vodičom.
- Pre odpojenie zariadenia od elektrickej siete musíte najskôr vytiahnuť koncovku z elektrickej zásuvky, aby s ňou bolo možné manipulovať.
- Tento prístroj nevystavuje pádu ani obliatiu. Na prístroj neumiestňujte predmety naplnené tekutinami, ako sú napríklad vázy.
- Ak chcete tento prístroj úplne vypnúť, musíte zo zásuvky vytiahnuť sieťovú zástrčku. Preto musí byť sieťová zástrčka ľahko a kedykoľvek prístupná.

BEZPEČNOSTNÉ OPATRENIA

1. Uistite sa, že prívod striedavého prúdu vo vašej domácnosti zodpovedá požiadavkám na napájanie, ktoré sú uvedené na identifikačnom štítku na spodnej strane produktu. Produkt nainštalujte horizontálne na vhodnú základňu (nábytok), s dostatočným priestorom pre ventiláciu 7 – 10 cm. Ubezpečte sa, že ventilačné otvory nie sú prikryté. Jednotku neumiestňujte na zosilňovače, ani na iné zariadenie, ktoré sa počas prevádzky zohreje. Táto jednotka je určená na nepretržité používanie. Ak chcete zariadenie úplne vypnúť, odpojte sieťovú zástrčku zo sieťovej zásuvky na stene. Odpojte zariadenie, ak ho po dlhší čas nebudete používať.
2. Počas búrky odpojte zástrčku od zásuvky. Vrcholové napätie by kvôli bleskom mohlo poškodiť zariadenie.
3. Jednotku nevystavujte priamemu slnečnému žiareniu ani iným zdrojom tepla. Mohlo by to spôsobiť prehriatie a poruchu zariadenia.
4. Produkt chráňte pred vlhkosťou (napr. vázy), nadmerným teplom (napr. kozuby) a taktiež pred zariadeniami, ktoré produkujú silné magnetické alebo elektrické polia. Ak má jednotka poruchu, odpojte napájací kábel od zásuvky. Výrobok nie je určený na priemyselné použitie. Tento výrobok používajte iba na osobné účely. Ak výrobok alebo disk uskladňujete na miestach s nízkymi teplotami, môže sa vyskytnúť kondenzácia. Pri prenose jednotky cez zimu počkajte pred použitím približne 2 hodiny, kým jednotka nedosiahne izbovú teplotu.

5. Batéria používaná s týmto zariadením obsahuje chemikálie, ktoré sú škodlivé pre životné prostredie. Batérie nevyhadzujte s domácim odpadom. Batérie nelikvidujte v ohni. Batérie neskratujte, nerozoberajte alebo neprehrievajte.









UPOZORNENIE : V prípade nesprávnej výmeny batérií hrozí riziko výbuchu. Vymeňte len za rovnaký alebo ekvivalentný typ.

OBSAH

01	Kontrola súčastí	6
02	Opis produktu	7
	Predný panel/horný panel zariadenia Soundbar	7
	Spodný panel zariadenia Soundbar	8
03	Používanie diaľkového ovládania	9
	Vloženie batérií pred použitím diaľkového ovládania (2 batérie AAA)	9
	Spôsob používania diaľkového ovládania	9
	Používanie skrytých tlačidiel (tlačidiel s viacerými funkciami)	13
	Špecifikácie výstupu pre rôzne režimy zvukových efektov	13
	Nastavenie hlasitosti zariadenia Soundbar pomocou diaľkového ovládania televízora	14
04	Pripojenie zariadenia Soundbar	15
	Pripojenie elektrického napájania	15
	Pripojenie zariadenia Soundbar k subwooferu	16
	Pripojenie súpravy SWA-9100S (predáva sa samostatne) k zariadeniu Soundbar	19
05	Použitie káblového pripojenia k Televízoru	22
	Pripojenie pomocou optického kábla	22
06	Použitie bezdrôtového pripojenia k Televízoru	23
	Pripojenie televízora cez Bluetooth	23

07	Pripojenie externého zariadenia	25
	Pripojenie pomocou optického kábla	25
08	Pripojenie úložného zariadenia USB	26
09	Pripojenie mobilného zariadenia	28
	Pripojenie pomocou rozhrania Bluetooth	28
10	Inštalácia nástenného držiaka	31
	Upozornenia k inštalácii	31
	Súčasti na montáž na stenu	31
11	Inštalácia zariadenia Soundbar na stojan televízora	33
12	Aktualizácia softvéru	34
	Postup pri aktualizácii	34
	Ak sa nezobrazí položka UPDATE	35
13	Riešenie problémov	36
14	Licencie	37
15	Poznámka k licencií s otvoreným zdrojovým kódom	38
16	Dôležitá poznámka ohľadom servisu	38
17	Špecifikácie a príručka	39
	Technické údaje	39

01 KONTROLA SÚČASTÍ





		
Hlavná jednotka zariadenia Soundbar	Subwoofer	Diaľkové ovládanie/Batérie
		
Napájací kábel (Subwoofer, Soundbar)	Optický kábel	Inštalčná pomôcka na montáž na stenu
		
Skrutka držiaka	Skrutka (M4 x L10)	Konzoly nástenného držiaka

- Ďalšie informácie týkajúce sa zdroja napájania a spotreby energie nájdete na štítku upevnenom na produkte. (Štítok : Spodná časť Hlavnej Jednotky Zariadenia Soundbar)
- Ak si želáte zakúpiť doplnkové súčasti alebo voliteľné káble, obráťte sa na servisné stredisko spoločnosti Samsung alebo oddelenie starostlivosti o zákazníkov spoločnosti Samsung.
- Vzhľad príslušenstva sa môže mierne odlišovať od vyššie uvedených obrázkov.
- Dizajn a špecifikácie sa môžu zmeniť bez predchádzajúceho upozornenia.

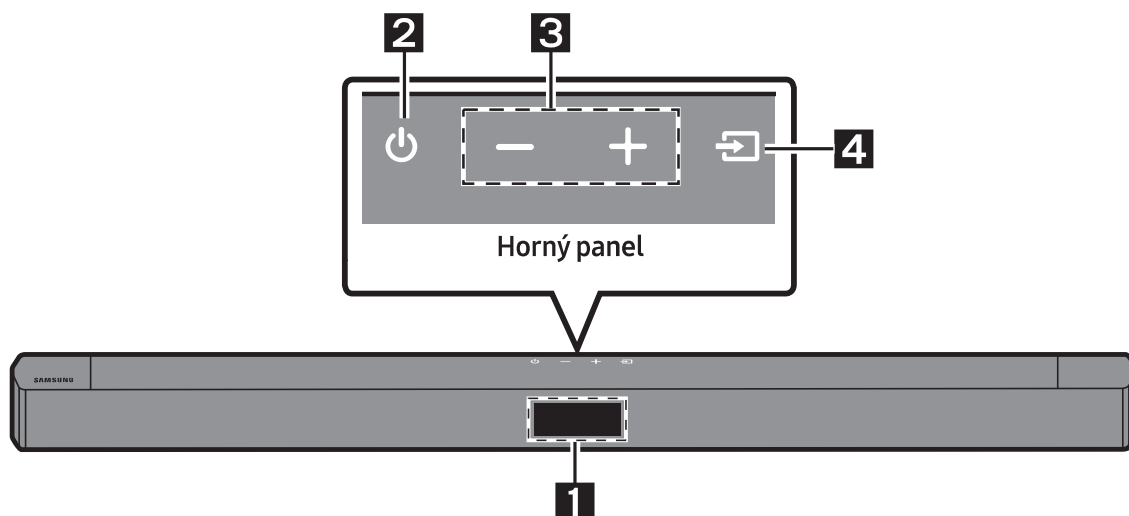
02 OPIS PRODUKTU

Predný panel/horný panel zariadenia Soundbar



1	Displej Zobrazuje stav a aktuálny režim produktu.								
2	Tlačidlo  (Napájanie) Slúži na zapnutie a vypnutie napájania. <ul style="list-style-type: none">• Funkcia Auto Power Down Jednotka sa automaticky vypne v týchto situáciách.<ul style="list-style-type: none">– Režim D.IN / BT / USB : Ak počas 18 minút nie je prítomný zvukový signál.								
3	Tlačidlo  (Hlasitosť) Slúži na nastavenie hlasitosti. <ul style="list-style-type: none">• Pri nastavovaní sa úroveň hlasitosti zobrazí na prednom displeji zariadenia Soundbar.								
4	Tlačidlo  (Zdroj) Slúži na výber vstupného režimu zdroja. <table border="1"><thead><tr><th>Vstupný režim</th><th>Displej</th></tr></thead><tbody><tr><td>Optický digitálny vstup</td><td>D.IN</td></tr><tr><td>Režim BLUETOOTH</td><td>BT</td></tr><tr><td>Režim USB</td><td>USB</td></tr></tbody></table> <ul style="list-style-type: none">• Ak chcete zapnúť režim „BT PAIRING“, prepnete zdroj na režim „BT“ a potom stlačte a podržte tlačidlo  (Zdroj) na viac ako 5 sekúnd.	Vstupný režim	Displej	Optický digitálny vstup	D.IN	Režim BLUETOOTH	BT	Režim USB	USB
Vstupný režim	Displej								
Optický digitálny vstup	D.IN								
Režim BLUETOOTH	BT								
Režim USB	USB								

- Keď zapojíte sieťový kábel, tlačidlo napájania bude fungovať za 4 až 6 sekúnd.
- Keď zapnete napájanie tejto jednotky, bude predtým, ako začne produkovať zvuk, 4 až 5 sekundové omeškanie.
- Ak si chcete vychutnať iba zvuk zo systému Soundbar, musíte vypnúť reproduktory televízora v ponuke nastavenia zvuku na vašom televízore. Obráťte sa na návod na použitie dodaný s vašim televízorom.

Spodný panel zariadenia Soundbar

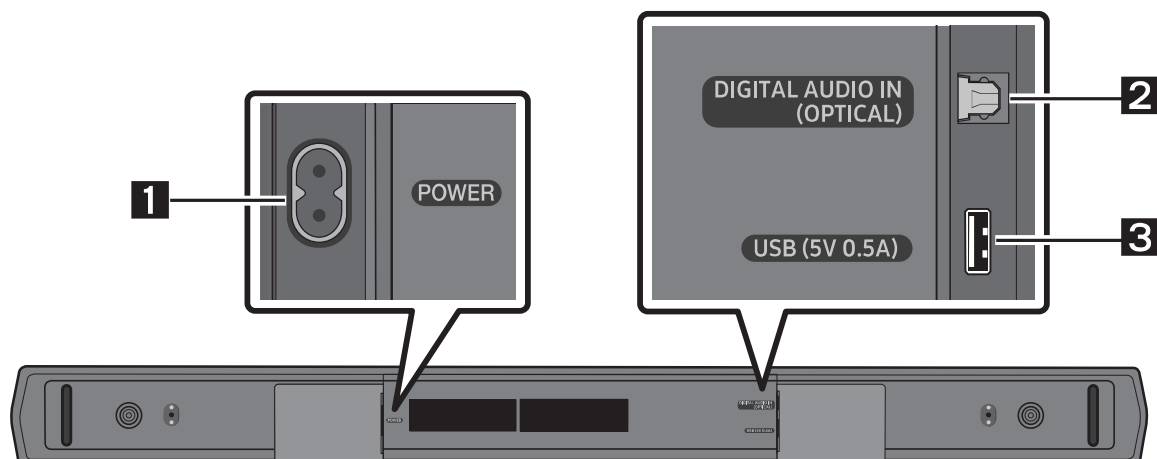

1	POWER Pripojte sieťový napájací kábel zariadenia Soundbar.
2	DIGITAL AUDIO IN (OPTICAL) Slúži na pripojenie k digitálnemu (optickému) výstupu externého zariadenia.
3	USB (5V 0.5A) Slúži na pripojenie zariadenia USB na prehrávanie hudobných súborov uložených na zariadení USB prostredníctvom zariadenia Soundbar.

- Keď odpájate napájací kábel zo zásuvky, ťahajte za zástrčku. Neťahajte za kábel.
- Nepripájajte túto jednotku ani iné súčasti k sieťovej zásuvke, kým nie sú vytvorené všetky pripojenia medzi súčastami.

03 POUŽÍVÁNIE DIAĽKOVÉHO OVLÁDANIA

Vloženie batérií pred použitím diaľkového ovládania (2 batérie AAA)



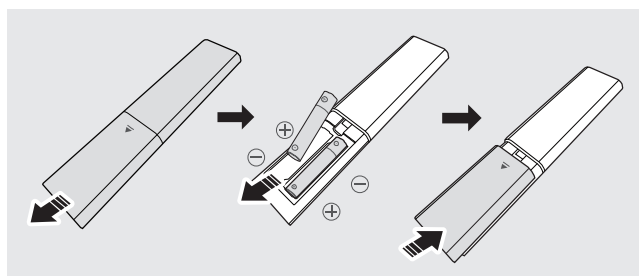



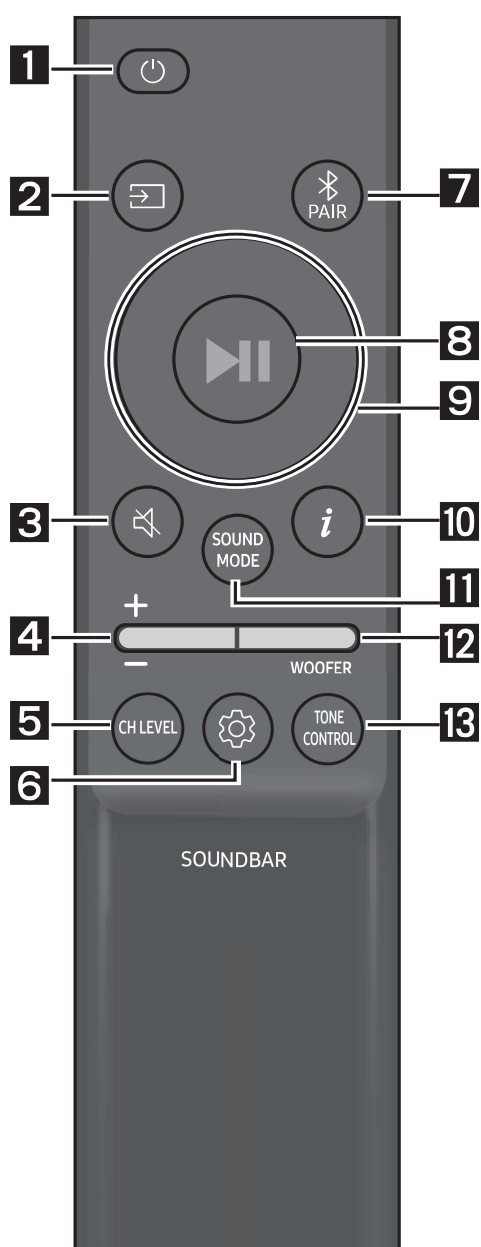

Posúvajte zadný kryt smerom naznačeným šípkou, kým ho úplne nezložíte. Vložte 2 batérie AAA (1,5 V) orientované so správnou polaritou. Zasuňte zadný kryt späť na miesto.





Spôsob používania diaľkového ovládania

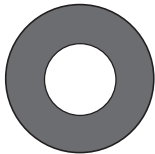

1	 Napájanie	Slúži na zapnutie a vypnutie zariadenia Soundbar.
2	 Zdroj	Stlačením vyberte zdroj pripojený k zariadeniu Soundbar.
3	 Stlmenie	Stlačením tlačidla  (Stlmenie) stlmíte zvuk. Opätovným stlačením tlačidla zrušíte stlmenie zvuku.
4	 Hlasitosť	  Potlačením tlačidla nahor alebo nadol upravte hlasitosť. <ul style="list-style-type: none">• Stlmenie Stlačením tlačidla Hlasitosť stlmíte zvuk. Opätovným stlačením tlačidla zrušíte stlmenie zvuku.

<p>5</p>	 <p>CH LEVEL</p>	<p>Stlačením tohto tlačidla môžete upraviť hlasitosť každého reproduktora.</p> <ul style="list-style-type: none"> • Stlačením tohto tlačidla vyberte položku VIRTUAL CENTER LEVEL a potom pomocou tlačidiel Hore/Dole upravte hlasitosť v rozsahu –6 až +6. • Ak sú pripojené zadné reproduktory (predávajú sa samostatne), podporuje sa nastavenie REAR LEVEL. Pomocou tlačidiel Hore/Dole upravte hlasitosť nastavenia REAR LEVEL v rozsahu –6 až +6.
<p>6</p>	 <p>Ovládanie zvuku</p>	<p>Stlačením tohto tlačidla môžete nastaviť funkciu zvuku. Požadované nastavenia možno upraviť pomocou tlačidiel Hore/Dole.</p> <p>AUDIO SYNC → VOICE ENHANCE ON/OFF → NIGHT MODE ON/OFF</p> <ul style="list-style-type: none"> – AUDIO SYNC Ak nie je zosynchronizovaný obraz z televízora so zvukom zo zariadenia Soundbar, stlačte tlačidlo  (Ovládanie zvuku), vyberte možnosť AUDIO SYNC a následne pomocou tlačidiel Hore/Dole nastavte oneskorenie zvuku v rozsahu 0 až 300 milisekúnd. (Táto možnosť nie je k dispozícii v režime „USB“ ani „BT“.) – VOICE ENHANCE ON/OFF Vďaka tomuto režimu sa dá jednoduchšie počuť hovorený dialóg vo filmoch a TV. – NIGHT MODE ON/OFF Tento režim je optimalizovaný na sledovanie v noci – nastavenia sú upravené tak, aby hlasitosť bola nižšia, ale dialóg je stále zreteľný. • Funkcie zvuku VOICE ENHANCE a NIGHT MODE sa dajú nastaviť ako ON/OFF pomocou tlačidiel Hore/Dole. • Ak chcete nastaviť zvuk pre jednotlivé frekvenčné pásma, stlačte a asi na 5 sekúnd podržte tlačidlo  (Ovládanie zvuku). Vybrať si môžete z možností 150 Hz, 300 Hz, 600 Hz, 1,2 kHz, 2,5 kHz, 5 kHz a 10 kHz pomocou tlačidiel Vľavo/Vpravo, pričom každú z nich možno nastaviť v rozsahu –6 až +6 pomocou tlačidiel Hore/Dole. (Uistite sa, že zvukový režim je nastavený na možnosť „STANDARD“.)
<p>7</p>	 <p>Bluetooth PAIR</p>	<p>Stlačte tlačidlo  PAIR. Na displeji zariadenia Soundbar sa zobrazí správa „BT PAIRING“.</p> <p>V tomto režime môžete pripojiť zariadenie Soundbar k novému zariadeniu Bluetooth, a to tak, že v zariadení Bluetooth vyberiete zo zoznamu zariadenie Soundbar.</p>
<p>8</p>	 <p>Prehrávanie/ Pozastavenie</p>	<p>Stlačením tlačidla  dočasne pozastavíte prehrávanie hudobného súboru. Ak stlačíte tlačidlo znova, hudobný súbor sa bude prehrávať.</p>

<p>9</p>	 <p>Hore/Dole/ Vľavo/Vpravo</p>	<p>Stlačením vyznačených častí vyberiete smer Hore/Dole/Vľavo/Vpravo.</p> <p>Stláčaním možností Hore/Dole/Vľavo/Vpravo na tomto tlačidle môžete vybrať alebo nastaviť funkcie.</p> <ul style="list-style-type: none"> • Opakovanie Ak chcete použiť funkciu opakovania v režime „USB“, stlačte tlačidlo Hore. • Preskočenie hudby Stlačením tlačidla Vpravo vyberiete nasledujúci hudobný súbor. Stlačením tlačidla Vľavo vyberiete predchádzajúci hudobný súbor. • ID SET Stlačte a na 5 sekúnd podržte tlačidlo Hore, čím dokončíte postup ID SET (pri pripájaní bezdrôtového subwoofera alebo bezdrôtových zadných reproduktorov).
<p>10</p>	 <p>Info</p>	<p>Stlačením tohto tlačidla sa zobrazia informácie o jednotlivých režimoch. (Pozrite si stranu 7.)</p>
<p>11</p>	 <p>SOUND MODE</p>	<p>Stlačením tohto tlačidla môžete vybrať požadovaný režim zvuku. SURROUND SOUND → GAME → ADAPTIVE → BASS BOOST → STANDARD</p> <ul style="list-style-type: none"> – SURROUND SOUND Širšie zvukové pole, než je bežné. – GAME Stereoskopický zvuk, ktorý vás vtiahne priamo doprostred hernej akcie. – ADAPTIVE Analýza obsahu v reálnom čase a automatické nastavenie optimálneho zvukového poľa na základe vlastností obsahu. – BASS BOOST Režim zvukového poľa so zvýraznením basov. – STANDARD Prehrávanie normálneho zvuku. • DRC (Dynamic Range Control) Umožňuje uplatniť ovládanie dynamického rozsahu skladieb s technológiou Dolby Digital. Stlačením a podržaním tlačidla SOUND MODE na viac než 5 sekúnd, keď je zariadenie Soundbar vypnuté, zapnete alebo vypnete funkciu DRC (ovládanie dynamického rozsahu). Keď je funkcia DRC zapnutá, hlasný zvuk sa stlmuje. (Zvuk môže byť skreslený.) • Bluetooth Power Táto funkcia zariadenie Soundbar pri prijatí žiadosti o pripojenie od predtým pripojeného televízora alebo zariadenia Bluetooth automaticky vypne. Nastavenie je predvolene zapnuté. <ul style="list-style-type: none"> – Stlačte tlačidlo SOUND MODE a podržte ho viac ako 5 sekúnd na vypnutie funkcie napájania zariadenia Bluetooth (Bluetooth Power).

<p>12</p>	 <p>WOOFER</p> <p>ÚROVNE WOOFER (BASY)</p>	 <p>Zatlačením tlačidla nahor alebo nadol nastavíte hlasitosť woofera (basového reproduktora) na úroveň -12 alebo -6 až +6. Stlačením tohto tlačidla nastavíte hlasitosť woofera (basového reproduktora) na úroveň 0 (predvolené).</p>
<p>13</p>	 <p>TONE CONTROL</p> <p>TONE CONTROL</p>	<p>Stlačením tohto tlačidla môžete upraviť nastavenia vysokých alebo hlbokých tónov.</p> <ul style="list-style-type: none"> • Stlačením tohto tlačidla vyberte položku TREBLE alebo BASS a potom pomocou tlačidiel Hore/Dole upravte hlasitosť v rozsahu -6 až +6.

Používanie skrytých tlačidiel (tlačidiel s viacerými funkciami)

Skryté tlačidlo		Referenčná strana
Tlačidlo na diaľkovom ovládaní	Funkcia	
WOOFER (Hore)	Diaľkového ovládania televízora zap./vyp. (Pohotovostný režim)	Strana 14
Vľavo	Pripojenie TV zap./vyp. (BT pripravené)	Strana 24
Hore	ID SET	Strana 11
 (Ovládanie zvuku)	7-pásmový ekvalizér (Stlačte a podržte na 5 sekúnd)	Strana 10
	Resetovanie (Stlačte a podržte na 10 sekúnd)	Strana 34
SOUND MODE	DRC ON/OFF (Pohotovostný režim)	Strana 11
	Bluetooth Power	Strana 11

Špecifikácie výstupu pre rôzne režimy zvukových efektov

Effect		Vstup	Výstup	
			Bez bezdrôtového zadného reproduktora	S bezdrôtovým zadným reproduktorom
 SOUND MODE	SURROUND SOUND	2.0 k	2.1 k	4.1 k
		5.1 k	2.1 k	4.1 k
	GAME	2.0 k	2.1 k	4.1 k
		5.1 k	2.1 k	4.1 k
	ADAPTIVE	2.0 k	2.1 k	4.1 k
		5.1 k	2.1 k	4.1 k
	BASS BOOST	2.0 k	2.1 k	4.1 k
		5.1 k	2.1 k	4.1 k
	STANDARD	2.0 k	2.1 k	2.1 k
		5.1 k	2.1 k	2.1 k

- Súpravu bezdrôtového zadného reproduktora od spoločnosti Samsung si môžete zakúpiť samostatne. Ak si súpravu chcete zakúpiť, obráťte sa na predajcu, u ktorého ste si zakúpili zariadenie Soundbar.







Nastavenie hlasitosti zariadenia Soundbar pomocou diaľkového ovládania televízora

Hlasitosť zariadenia Soundbar môžete nastaviť pomocou diaľkového ovládania televízora.

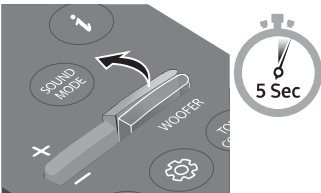
- Túto funkciu je možné používať iba s infračerveným diaľkovým ovládaním. Diaľkové ovládania Bluetooth (diaľkové ovládania, ktoré vyžadujú párovanie) nie sú podporované.
- Ak chcete používať túto funkciu, nastavte reproduktor televízora na možnosť **Externý reproduktor**.
- Výrobcovia, ktorí podporujú túto funkciu:
Samsung, VIZIO, LG, Sony, Sharp, PHILIPS, PANASONIC, TOSHIBA, Hisense, RCA

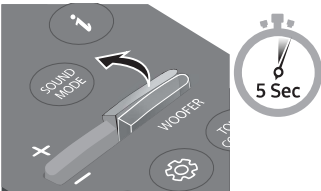
1. Vypnite zariadenie Soundbar.
2. Stlačte a na 5 sekúnd podržte tlačidlo **WOOFER**.

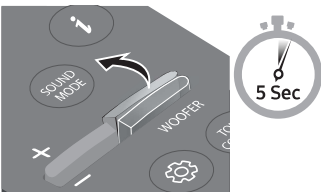
Vždy, keď potlačíte tlačidlo **WOOFER** nahor a podržite ho po dobu 5 sekúnd, režim sa prepne v tomto poradí: „**OFF-TV REMOTE**“ (predvolený režim), „**SAMSUNG-TV REMOTE**“, „**ALL-TV REMOTE**“.

Tlačidlo na diaľkovom ovládaní	Displej	Stav
		Vypnúť diaľkové ovládanie televízora.
		Zapnúť infračervené diaľkové ovládanie televízora Samsung.
		Zapnúť infračervené diaľkové ovládanie televízora od iného výrobcu.

04 PRIPOJENIE ZARIADENIA SOUNDBAR

Pripojenie elektrického napájania

Pomocou napájacích súčastí zapojte subwoofer a zariadenie Soundbar do elektrickej zásuvky v nasledujúcom poradí:

1. Zapojte napájací kábel do subwooferu.
2. Pripojte napájací kábel k zariadeniu Soundbar.

Pozrite si nákresy uvedené nižšie.

- Ďalšie informácie týkajúce požadovaného elektrického napájania a spotreby energie nájdete na štítku upevnenom na produkte. (Štítok : spodná časť hlavnej jednotky zariadenia Soundbar)

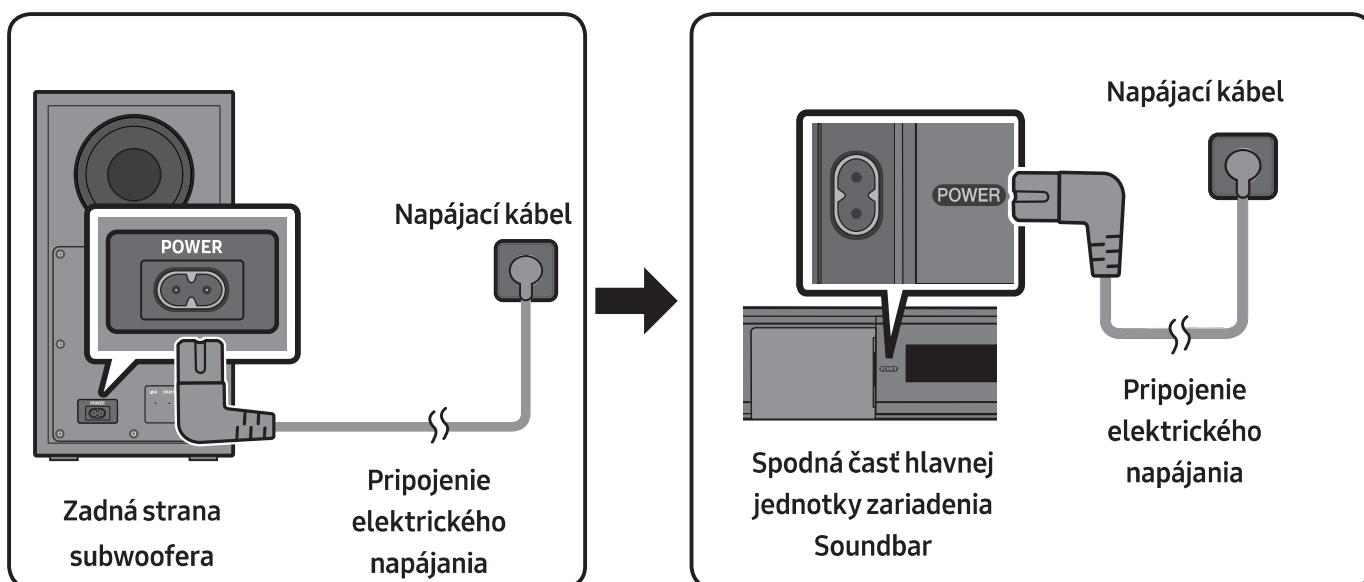

Pripojenie zariadenia Soundbar k subwooferu



Keď je pripojený subwoofer, môžete si vychutnať hlboký basový zvuk.

Automatické vytvorenie pripojenia medzi subwooferom a zariadením Soundbar

Keď po pripojení napájacích káblov k zariadeniu Soundbar a subwooferu zapnete napájanie, subwoofer sa automaticky pripojí k zariadeniu Soundbar.

- Po dokončení automatického spárovania sa rozsvieti modrý indikátor na zadnej strane subwoofera.

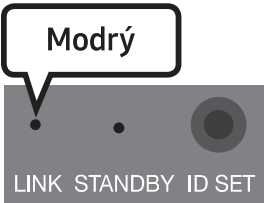
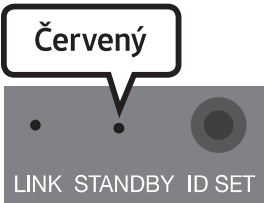
Indikátory LED na zadnej strane subwoofera

Indikátor LED	Stav	Opis	Riešenie
 <p>Modrý</p> <p>LINK STANDBY ID SET</p>	Svieti	Úspešne pripojené (normálna prevádzka)	-
	Bliká	Obnovuje sa pripojenie	Skontrolujte, či je napájací kábel priložený k hlavnej jednotke zariadenia Soundbar správne pripojený alebo počkajte 5 minút. Ak blikanie pretrváva, pokúste sa subwoofer pripojiť manuálne. Pozrite si stranu 17.
 <p>Červený</p> <p>LINK STANDBY ID SET</p>	Svieti	Pohotovostný režim (hlavná jednotka zariadenia Soundbar je vypnutá)	Skontrolujte, či je napájací kábel správne pripojený ku hlavnej jednotke zariadenia Soundbar.
		Pripojenie zlyhalo	Zopakujte pripojenie. Pozrite si pokyny k manuálnemu pripojeniu na strane 17.
 <p>Červený a modrý</p> <p>LINK STANDBY ID SET</p>	Bliká	Porucha	Pozrite si kontaktné údaje servisného strediska spoločnosti Samsung uvedené v tejto príručke.

Manuálne pripojenie subwoofera v prípade zlyhania automatického pripojenia

Pred manuálnym pripojením postupujte podľa nasledujúcich pokynov:

- Skontrolujte, či sú správne pripojené napájacie káble zariadenia Soundbar a subwoofera.
- Uistite sa, že je zariadenie Soundbar zapnuté.

1. Stlačte a podržte tlačidlo **ID SET** na zadnej strane subwoofera aspoň na 5 sekúnd.
 - Červený indikátor na zadnej strane subwoofera zhasne a začne blikať modrý indikátor.

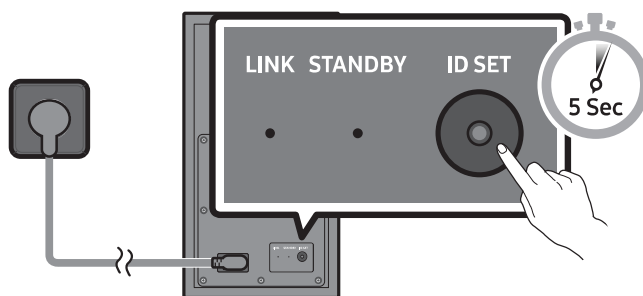

Zadná strana subwoofera

2. Stlačte a podržte tlačidlo **Hore** na diaľkovom ovládači dlhšie ako 5 sekúnd.
 - Na displeji zariadenia Soundbar sa nakrátko zobrazí hlásenie **ID SET** a potom zmizne.
 - Keď ukončíte **ID SET**, zariadenie Soundbar sa automaticky zapne.

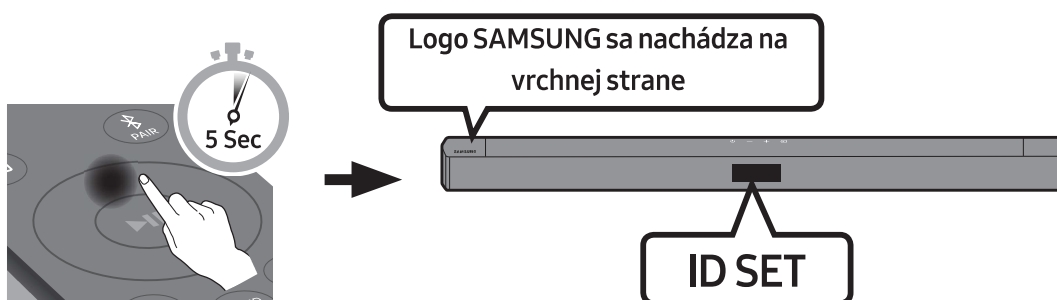

3. Overte, či LED dióda LINK svieti na modro (pripojenie dokončené).

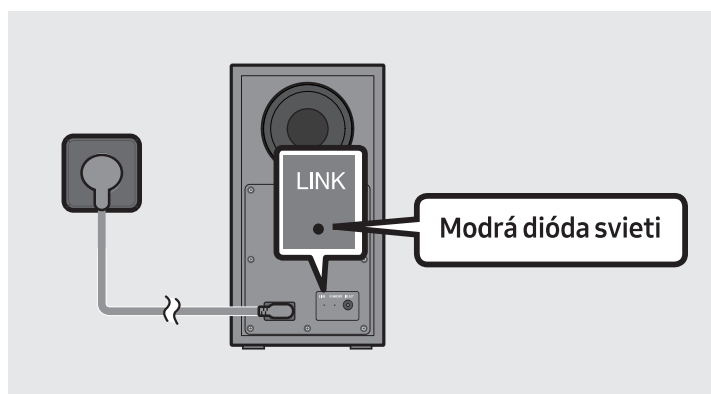

Po vytvorení spojenia medzi zariadením Soundbar a bezdrôtovým subwooferom LED dióda LINK prestane blikať a rozsvieti sa neprerušovane modrou farbou.

POZNÁMKY

- Nepripájajte napájací kábel tohto produktu alebo televízora k sieťovej zásuvke, kým nie sú vytvorené všetky pripojenia medzi súčastami.
- Pred premiestňovaním alebo inštaláciou tohto produktu je nevyhnutné vypnúť napájanie a odpojiť napájací kábel.
- Ak sa hlavná jednotka vypne, bezdrôtový subwoofer prejde do pohotovostného režimu a indikátor LED STANDBY najskôr niekoľkokrát zabliká na modro a potom sa rozsvieti na červeno.
- Ak v blízkosti zariadenia Soundbar používate zariadenie, ktoré využíva rovnakú frekvenciu (5,8 GHz) ako zariadenie Soundbar, v dôsledku rušenia môže dôjsť k prerušeniu zvuku.
- Maximálna vzdialenosť na prenos bezdrôtového signálu je približne 10 metrov od hlavnej jednotky, môže sa však líšiť v závislosti od prevádzkového prostredia. Ak sa medzi hlavnou jednotkou a bezdrôtovým subwooferom nachádza železobetónová alebo kovová stena, systém môže byť nefunkčný, pretože kov znemožňuje prechod bezdrôtového signálu.

UPOZORNENIA

- Antény na príjem bezdrôtového signálu sú zabudované do bezdrôtového subwoofera. Zabezpečte, aby sa jednotky nedostali do kontaktu s vodou ani vlhkosťou.
- Na optimálny poslucháčsky zážitok sa uistite, že v priestore okolo bezdrôtového subwoofera a modulu bezdrôtového prijímača (predáva sa samostatne) sa nenachádzajú žiadne prekážky.

Pripojenie súpravy SWA-9100S (predáva sa samostatne) k zariadeniu Soundbar

Prejdite na skutočný bezdrôtový priestorový zvuk pripojením bezdrôtovej zadnej reproduktorovej súpravy Samsung (SWA-9100S, predáva sa samostatne) k zariadeniu Soundbar.

- Zakúpte si vhodný model pre svoju oblasť. Modely, ktoré sú kompatibilné, sa môžu líšiť v závislosti od oblasti.

1. Pripojte modul bezdrôtového prijímača k 2 priestorovým reproduktorom.
 - Pri pripájaní kábla reproduktora pripojte žilový kábel k reproduktoru.

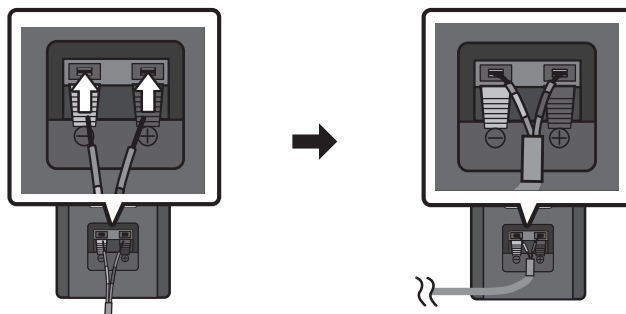

- Káble reproduktorov sú farebne označené.

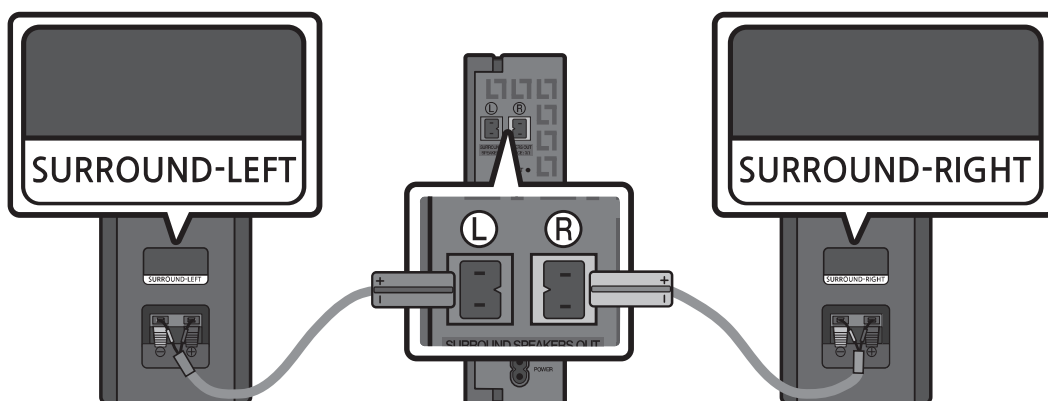

2. Po zapojení modulu bezdrôtového prijímača do elektrickej zásuvky overte, či je v pohotovostnom režime.
- LED indikátor LINK (modrý LED indikátor) na module bezdrôtového prijímača bliká. Ak LED indikátor neblinká, stlačte tlačidlo **ID SET** na zadnej strane modulu bezdrôtového prijímača hrotom pera na 5 – 6 sekúnd, kým LED indikátor LINK nezačne blikáť (na modro). Viac informácií o LED indikátore nájdete v užívateľskej príručke pre model SWA-9100S.

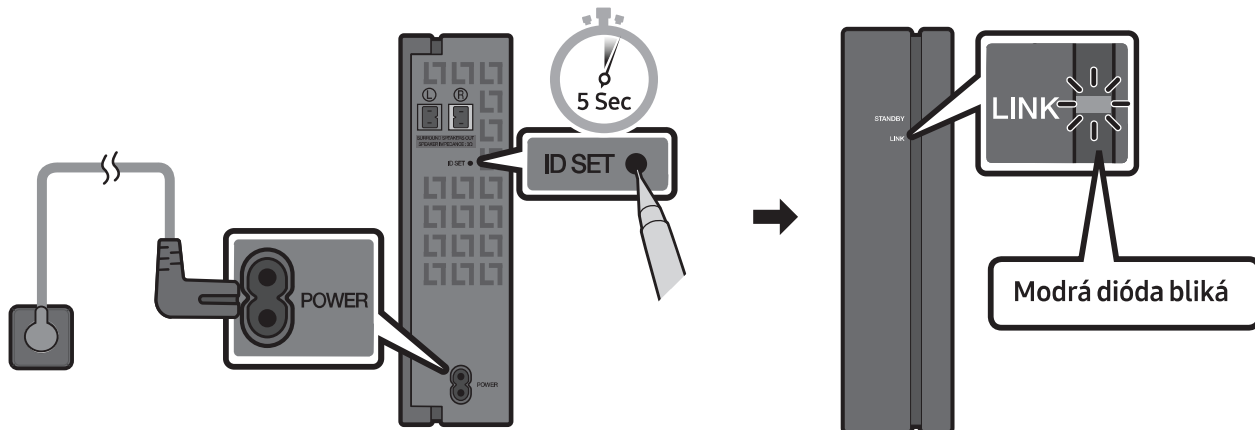

3. Stlačte a podržte tlačidlo **Hore** na diaľkovom ovládači dlhšie ako 5 sekúnd.
- Na displeji zariadenia Soundbar sa nakrátko zobrazí hlásenie **ID SET** a potom zmizne.
 - Keď ukončíte **ID SET**, zariadenie Soundbar sa automaticky zapne.

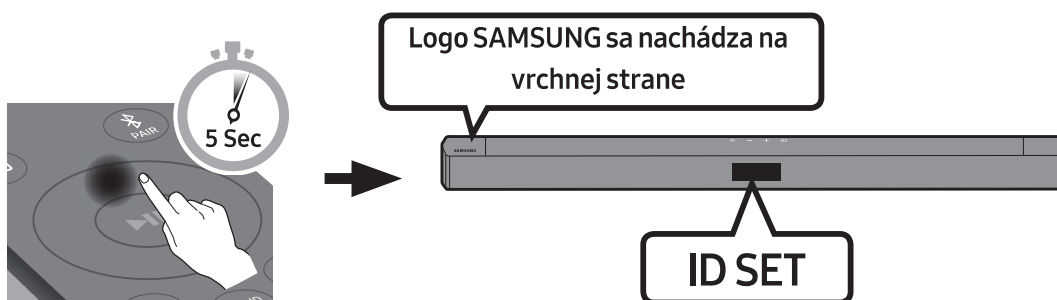

⚠ UPOZORNENIE

- Ak zariadenie Soundbar počas pripájania k zariadeniu SWA-9100S práve prehráva hudbu, zo subwooferu sa môže krátko ozvať praskanie počas dokončenia spojenia.

4. Overte, či LED dióda LINK svieti na modro (pripojenie dokončené).

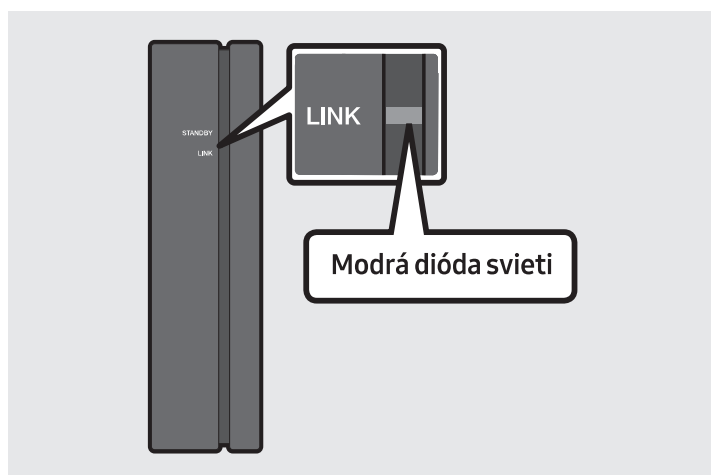

Po vytvorení spojenia medzi zariadením Soundbar a modulom bezdrôtového prijímača LED dióda LINK prestane blikať a rozsvieti sa neprerušovane modrou farbou.

5. Ak sa pripojenie zariadenia SWA-9100S nepodarilo, zopakujte postup od kroku 2.

05 POUŽITIE KÁBLOVÉHO PRIPOJENIA K TELEVÍZORU

Zvuk z TV môžete počúvať pomocou zariadenia Soundbar prostredníctvom káblového alebo bezdrôtového pripojenia.

- Keď je zariadenie Soundbar pripojené k vybratým televízorom Samsung, zariadenie Soundbar možno ovládať pomocou diaľkového ovládania televízora.
 - Túto funkciu podporujú televízory Samsung Smart TV 2017 a novšie, ktoré podporujú rozhranie Bluetooth, keď sa zariadenie Soundbar pripojí k televízoru pomocou optického kábla.
 - Táto funkcia takisto umožňuje používať ponuku televízora na úpravu zvukového poľa a rôznych nastavení, ako aj hlasitosti a stlmenia zvuku.

Pripojenie pomocou optického kábla

Pokiaľ sú signály vysielania vo formáte zvuku Dolby Digital a na vašom televízore je pre „digitálny výstupný audio formát“ nastavená možnosť PCM, nastavenie sa odporúča zmeniť na formát Dolby Digital. Po zmene nastavenia si môžete vychutnať vyššiu kvalitu zvuku. (V závislosti od výrobcu televízora sa v ponuke televízora môžu používať rôzne slová pre technológie Dolby Digital a PCM.)

Kontrolný zoznam pred pripojením

- Ak sa rozhodnete použiť optický kábel a na portoch sú umiestnené krytky, nezabudnite ich pred zapájaním odstrániť.

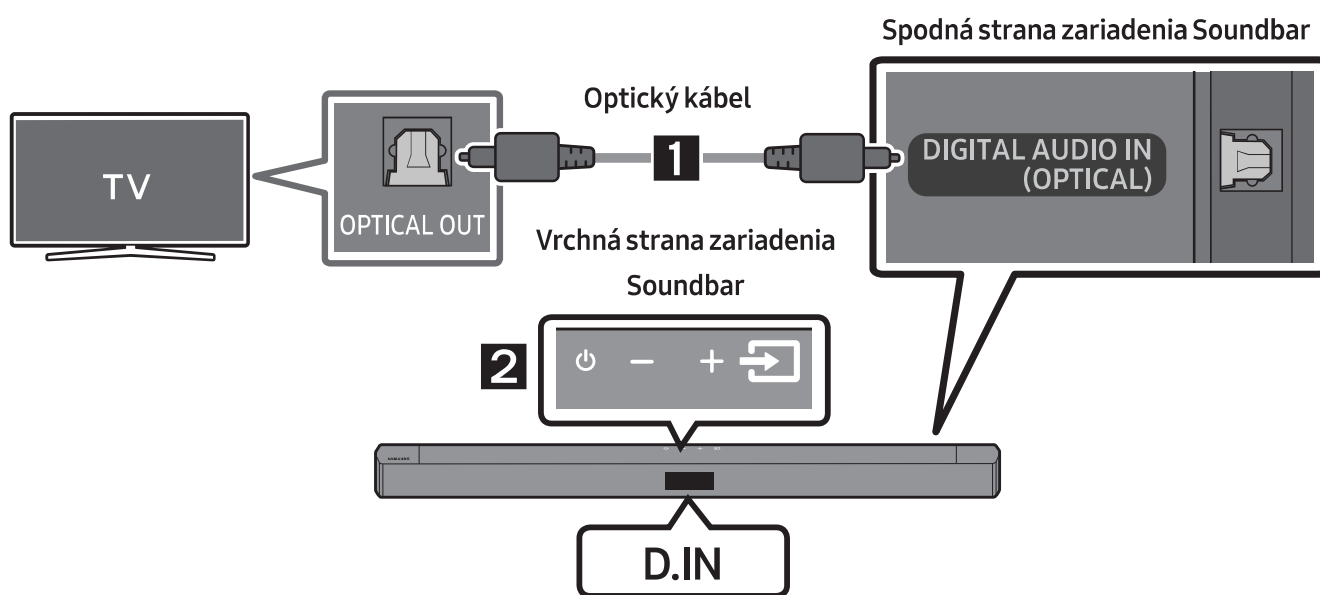

1. Pomocou digitálneho optického kábla pripojte konektor **DIGITAL AUDIO IN (OPTICAL)** na zariadení Soundbar ku konektoru OPTICAL OUT na TV.
2. Stlačte na hornom paneli alebo na diaľkovom ovládaní tlačidlo  (**Zdroj**) a vyberte režim „**D.IN**“.

06 POUŽITIE BEZDRÔTOVÉHO PRIPOJENIA K TELEVÍZORU

Pripojenie televízora cez Bluetooth

Ak je TV pripojený pomocou rozhrania Bluetooth, môžete počúvať stereofónny zvuk bez starostí s káblami.

- Naraz možno pripojiť len jeden TV.

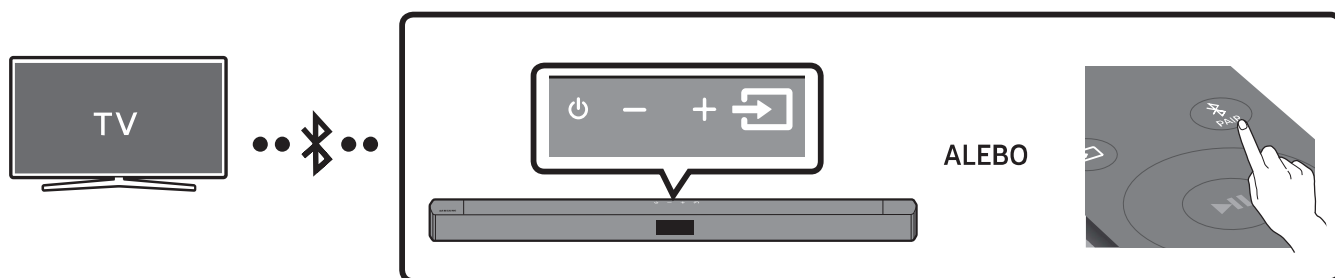

Prvé pripojenie

1. Na diaľkovom ovládaní stlačte tlačidlo PAIR a potvrdte režim „BT PAIRING“.
- (ALEBO)
 - a. Stlačte na hornom paneli tlačidlo (Zdroj) a následne vyberte možnosť „BT“. Hlásenie „BT“ sa po niekoľkých sekundách automaticky zmení na „BT PAIRING“ alebo na „BT READY“, ak už existuje záznam o pripojení.
 - b. Keď sa zobrazí hlásenie „BT READY“, stlačte a aspoň 5 sekúnd podržte tlačidlo (Zdroj) na hornom paneli zariadenia Soundbar, kým sa zobrazí hlásenie „BT PAIRING“.
2. Vyberte režim Bluetooth na TV. (Ďalšie informácie nájdete v príručke k TV.)
3. Vyberte položku „[AV] Samsung Soundbar B4-Series“ alebo „[AV]Soundbar B4-Series“ zo zoznamu na obrazovke TV.
Dostupné zariadenie Soundbar je v zozname zariadení Bluetooth na TV označené textom „Need Pairing“ alebo „Paired“. Na pripojenie k zariadeniu Soundbar vyberte túto správu a vytvorte pripojenie.
 - Keď je TV pripojený, na prednom displeji zariadenia Soundbar sa zobrazí text [Názov TV] → „BT“.
4. Zvuk TV teraz môžete počúvať zo zariadenia Soundbar.

Ak televízor nenájde zariadenie Soundbar

- Prepojte televízor a zariadenie Soundbar pomocou optického kábla a vyberte režim „D.IN“ stlačením tlačidla (Zdroj) v hornej časti zariadenia Soundbar. Skontrolujte, či zvukový výstup funguje, a pokračujte krokom 2 a 3.

Ak pripojenie zariadenia zlyhá

- Ak sa v zozname zobrazí údaj o v minulosti pripojenom zariadení Soundbar (napr. „[AV] Samsung Soundbar B4-Series“ alebo „[AV]Soundbar B4-Series“), vymažte ho.
- Následne zopakujte kroky 1 až 3.

POZNÁMKA



- Po prvom pripojení zariadenia Soundbar k televízoru použite režim „**BT READY**“ na opätovné pripojenie.

Odpojenie zariadenia Soundbar od TV

Stlačte tlačidlo  (**Zdroj**) na hornom paneli alebo na diaľkovom ovládaní a prepnite do iného režimu okrem „**BT**“.

- Odpojenie trvá určitý čas, pretože TV musí prijať odpoveď zo zariadenia Soundbar. (Požadovaný čas sa môže líšiť v závislosti od modelu TV.)
- Ak chcete zrušiť automatické spojenie prostredníctvom funkcie Bluetooth medzi zariadením Soundbar a televízorom, stlačte tlačidlo **Vlavo** na diaľkovom ovládači na 5 sekúnd, keď je zariadenie Soundbar v stave „**BT READY**“. (Pripojenie TV zap./vyp.)

V čom spočíva rozdiel medzi možnosťami BT READY a BT PAIRING?

- **BT READY** : V tomto režime môžete vyhľadávať predtým pripojené televízory alebo pripojiť predtým pripojené mobilné zariadenie k zariadeniu Soundbar.
- **BT PAIRING** : V tomto režime môžete k zariadeniu Soundbar pripojiť nové zariadenie. (Stlačte tlačidlo  **PAIR** na diaľkovom ovládaní alebo stlačte a aspoň 5 sekúnd podržte tlačidlo  (**Zdroj**) na hornej strane zariadenia Soundbar, kým je zariadenie Soundbar v režime „**BT**“.)

POZNÁMKY

- Ak sa pri pripojení zariadenia Bluetooth zobrazí výzva na zadanie kódu PIN, zadajte <0000>.
- V režime pripojenia Bluetooth sa pripojenie Bluetooth stratí, ak vzdialenosť medzi zariadením Soundbar a zariadením Bluetooth prekročí 10 m.
- Zariadenie Soundbar sa po 18 minútach v stave pripravenosti automaticky vypne.
- Za týchto okolností sa môže stať, že zariadenie Soundbar správne neuskutoční vyhľadávanie alebo nevytvorí pripojenie pomocou rozhrania Bluetooth:
 - ak sa v okolí zariadenia Soundbar vyskytuje silné elektrické pole,
 - Ak sú so zariadením Soundbar súčasne spárované dve alebo viac zariadení Bluetooth.
 - ak je zariadenie Bluetooth vypnuté, nenachádza sa na požadovanom mieste alebo má poruchu.
- Elektronické zariadenia môžu spôsobovať rádiové rušenie. V blízkosti hlavnej jednotky zariadenia Soundbar sa nesmú nachádzať zariadenia, ktoré vytvárajú elektromagnetické vlny – napríklad mikrovlnné rúry, zariadenia bezdrôtovej siete LAN atď.

07 PRIPOJENIE EXTERNÉHO ZARIADENIA

Pripojte sa k externému zariadeniu pomocou káblového pripojenia alebo rozhrania Bluetooth, aby ste prostredníctvom zariadenia Soundbar mohli prehrávať zvuk z externého zariadenia.

Pripojenie pomocou optického kábla

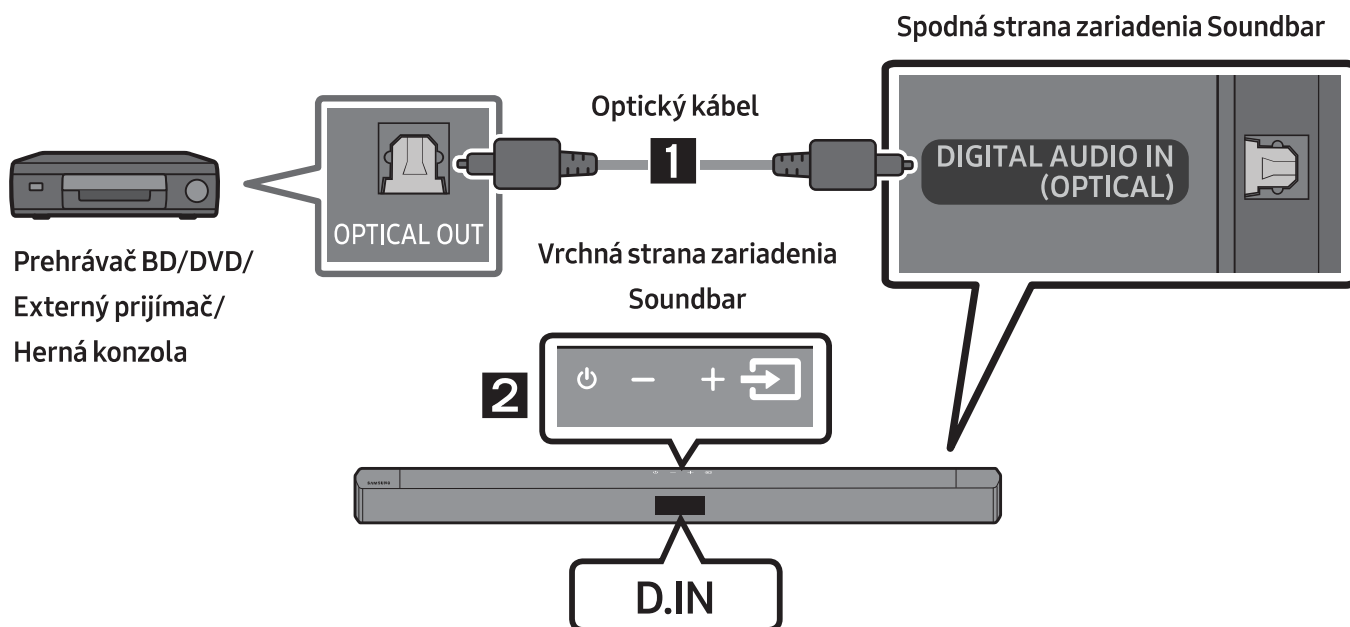

1. Pomocou digitálneho optického kábla pripojte konektor **DIGITAL AUDIO IN (OPTICAL)** na hlavnej jednotke ku konektoru OPTICAL OUT zdrojového zariadenia.
2. Vyberte režim „D.IN“ stlačením tlačidla  (**Zdroj**) na hornom paneli alebo na diaľkovom ovládaní.

08 PRIPOJENIE ÚLOŽNÉHO ZARIADENIA USB

Prostredníctvom zariadenia Soundbar môžete prehrávať hudobné súbory uložené v pamäťových zariadeniach USB.

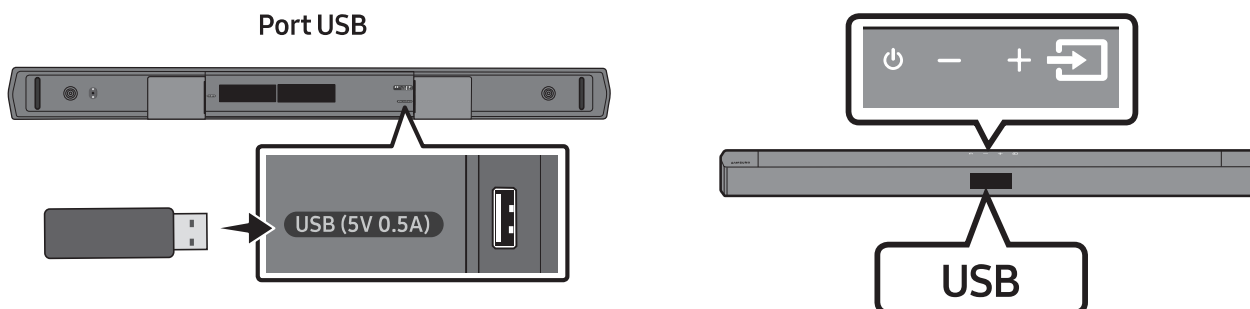

1. Pripojte zariadenie USB k portu USB na spodnej časti výrobku.
2. Stlačte tlačidlo  (**Zdroj**) na hornom paneli alebo na diaľkovom ovládaní a následne vyberte možnosť „**USB**“.
3. Na displeji sa zobrazí položka „**USB**“.
4. Prehrajte hudobné súbory uložené v pamäťovom zariadení USB prostredníctvom zariadenia Soundbar.
 - Zariadenie Soundbar sa automaticky vypne (Auto Power Down), ak sa počas viac ako 18 minút nepripojilo žiadne zariadenie USB.

Zoznam kompatibility

Prípona	Kodek	Vzorkovacia frekvencia	Dátový tok
*.mp3	MPEG 1 Layer2	32 kHz ~ 48 kHz	32 ~ 320 KB/s
	MPEG 1 Layer3	32 kHz ~ 48 kHz	32 ~ 320 KB/s
	MPEG 2 Layer3	16 kHz ~ 24 kHz	8 ~ 160 KB/s
	MPEG 2.5 Layer3	8 kHz ~ 12 kHz	8 ~ 160 KB/s
*.wma	WMA7/8/9/STD	8 kHz ~ 48 kHz	32 ~ 320 KB/s
*.aac	AAC	8 kHz ~ 96 kHz	< 1728 KB/s
	AAC-LC		
	HE-AAC		
*.ogg	Vorbis kodek	(8, 16, 22,05, 32, 44,1, 48) kHz	unsupported ogg: 1. veľkosť bloku 0 < 256, veľkosť bloku 0 > 1024 2. veľkosť bloku 1 < 512, veľkosť bloku 1 > 4096 3. počítadlo codebook > 64 4. vstup codebook > 640 5. počítadlo floor > 2 6. typ floor 0 7. počítadlo residue > 2 8. rozmer != 2 9. počítadlo mapovania > 2 10. počítadlo módu > 2 11. typ residue != číslo kanálu
*.flac	-	8 kHz ~ 192 kHz	< 5 Mbps
*.wav	PCM/LPCM/IMA_ ADPCM/MPEG/MULAW	8 kHz ~ 192 kHz	< 5 Mbps
*.AIFF	Typ kompresie: alwa, ulaw, sowl	(8, 16, 22,05, 32, 44,1, 48, 96, 192) kHz ≤ 2 kanáloch	< 5 Mbps

- Ak sa v USB zariadení nachádza príliš veľa priečinkov (približne 256) a súborov (približne 999), prístup k nim a prehrávanie pomocou zariadenia Soundbar môže chvíľu trvať.

09 PRIPOJENIE MOBILNÉHO ZARIADENIA

Pripojenie pomocou rozhrania Bluetooth

Ak je mobilné zariadenie pripojené pomocou rozhrania Bluetooth, môžete počúvať stereofónny zvuk bez starostí s káblami.

- Súčasne nemožno pripojiť viac než jedno zariadenie Bluetooth.

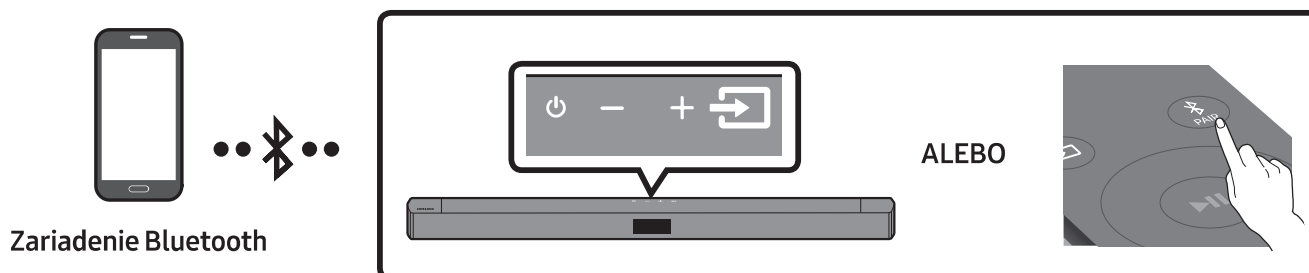

Prvé pripojenie

1. Na diaľkovom ovládaní stlačte tlačidlo PAIR a potvrdte režim „BT PAIRING“.

- (ALEBO)**
- a. Stlačte na hornom paneli tlačidlo (Zdroj) a následne vyberte možnosť „BT“. Hlásenie „BT“ sa po niekoľkých sekundách automaticky zmení na „BT PAIRING“ alebo na „BT READY“, ak už existuje záznam o pripojení.
 - b. Keď sa zobrazí hlásenie „BT READY“, stlačte a aspoň 5 sekúnd podržte tlačidlo (Zdroj) na hornom paneli zariadenia Soundbar, kým sa zobrazí hlásenie „BT PAIRING“.

2. Vyberte položku „[AV] Samsung Soundbar B4-Series“ alebo „[AV]Soundbar B4-Series“ zo zoznamu.
 - Keď je zariadenie Soundbar pripojené k zariadeniu Bluetooth, na prednom displeji sa zobrazí text [Názov zariadenia Bluetooth] → „BT“.
3. Prostredníctvom zariadenia Soundbar prehrajte hudobné súbory zo zariadenia pripojeného pomocou rozhrania Bluetooth.



Ak pripojenie zariadenia zlyhá

- Ak sa v zozname zobrazí údaj o v minulosti pripojenom zariadení Soundbar (napr. „[AV] Samsung Soundbar B4-Series“ alebo „[AV]Soundbar B4-Series“), vymažte ho.
- Potom zopakujte kroky 1 a 2.

POZNÁMKA

- Po prvom pripojení zariadenia Soundbar k mobilné zariadenie použite režim „BT READY“ na opätovné pripojenie.

V čom spočíva rozdiel medzi možnosťami BT READY a BT PAIRING?

- **BT READY** : V tomto režime môžete vyhľadávať predtým pripojené televízory alebo pripojiť predtým pripojené mobilné zariadenie k zariadeniu Soundbar.
- **BT PAIRING** : V tomto režime môžete k zariadeniu Soundbar pripojiť nové zariadenie.
(Stlačte tlačidlo  **PAIR** na diaľkovom ovládaní alebo stlačte a aspoň 5 sekúnd podržte tlačidlo  (**Zdroj**) na hornej strane zariadenia Soundbar, kým je zariadenie Soundbar v režime „BT“.)

POZNÁMKY

- Ak sa pri pripojení zariadenia Bluetooth zobrazí výzva na zadanie kódu PIN, zadajte <0000>.
- V režime pripojenia Bluetooth sa pripojenie Bluetooth stratí, ak vzdialenosť medzi zariadením Soundbar a zariadením Bluetooth prekročí 10 m.
- Zariadenie Soundbar sa po 18 minútach v stave pripravenosti automaticky vypne.
- Za týchto okolností sa môže stať, že zariadenie Soundbar správne neuskutoční vyhľadávanie alebo nevytvorí pripojenie pomocou rozhrania Bluetooth:
 - ak sa v okolí zariadenia Soundbar vyskytuje silné elektrické pole,
 - ak sú so zariadením Soundbar naraz spárované viaceré zariadenia Bluetooth,
 - ak je zariadenie Bluetooth vypnuté, nenachádza sa na požadovanom mieste alebo má poruchu.
- Elektronické zariadenia môžu spôsobovať rádiové rušenie. V blízkosti hlavnej jednotky zariadenia Soundbar sa nesmú nachádzať zariadenia, ktoré vytvárajú elektromagnetické vlny – napríklad mikrovlnné rúry, zariadenia bezdrôtovej siete LAN atď.
- Zariadenie Soundbar podporuje údaje SBC (44,1 kHz, 48 kHz).
- Pripájajte len k zariadeniu s rozhraním Bluetooth, ktoré podporuje funkciu A2DP (AV).
- Produkt Soundbar nemôžete pripájať k zariadeniu s rozhraním Bluetooth, ktoré podporuje len funkciu HF (Hands Free).
- Po spárovaní zariadenia Soundbar so zariadením Bluetooth zvolením položky „**[AV] Samsung Soundbar B4-Series**“ alebo „**[AV]Soundbar B4-Series**“ v zozname vyhladaných zariadení automaticky prepnete zariadenie Soundbar do režimu „BT“.
 - Dostupné len v prípade, keď je zariadenie Soundbar uvedené v zozname spárovaných zariadení zariadenia Bluetooth (zariadenie Bluetooth a zariadenie Soundbar sa museli v minulosti aspoň raz spárovať).
- Zariadenie Soundbar sa objaví v zozname vyhladaných zariadení v zariadení Bluetooth výlučne v prípade, ak sa na zariadení Soundbar zobrazuje hlásenie „**BT READY**“.
- Zariadenie Soundbar sa nedá spárovať s iným zariadením Bluetooth, ak už je v režime Bluetooth a spárované s nejakým zariadením Bluetooth.

Zapnutie funkcie Bluetooth Power (SOUND MODE)

Ak sa zariadenie Bluetooth, ktoré bolo v minulosti spárované, pokúša o spárovanie so zariadením Soundbar, keď je zapnutá funkcia Bluetooth Power a zariadenie Soundbar je vypnuté, zariadenie Soundbar sa automaticky zapne.

1. Keď je zariadenie Soundbar zapnuté, stlačte tlačidlo **SOUND MODE** na diaľkovom ovládaní a podržte ho viac ako 5 sekúnd.
2. Na displeji zariadenia Soundbar sa zobrazí správa „**ON-BLUETOOTH POWER**“.

Odpojenie zariadenia Bluetooth od zariadenia Soundbar

Zariadenie s rozhraním Bluetooth môžete odpojiť od zariadenia Soundbar. Pokyny si pozrite v návode na obsluhu zariadenia s rozhraním Bluetooth.

- Zariadenie Soundbar sa odpojí.
- Keď sa zariadenie Soundbar odpojí od zariadenia Bluetooth, na prednom displeji zariadenia Soundbar sa zobrazí text „**BT DISCONNECTED**“.

Odpojenie zariadenia Soundbar od zariadenia Bluetooth

Na hornom paneli alebo na diaľkovom ovládaní stlačte tlačidlo  (**Zdroj**) a následne ho prepnete do hociktorého režimu okrem „**BT**“.

- Odpojenie trvá určitý čas, pretože zariadenie Bluetooth musí prijať odpoveď zo zariadenia Soundbar. (Čas odpojenia sa môže líšiť v závislosti od zariadenia Bluetooth)
- Keď sa zariadenie Soundbar odpojí od zariadenia Bluetooth, na prednom displeji zariadenia Soundbar sa zobrazí text „**BT DISCONNECTED**“.

POZNÁMKY

- V režime pripojenia Bluetooth sa pripojenie Bluetooth stratí, ak vzdialenosť medzi zariadením Soundbar a zariadením Bluetooth prekročí 10 m.
- Zariadenie Soundbar sa automaticky vypne po 18 minútach v pohotovostnom stave.

Viac o rozhraní Bluetooth

Bluetooth je technológia, ktoré umožňuje zariadeniam kompatibilným s rozhraním Bluetooth ľahké vzájomné prepájanie pomocou krátkeho bezdrôtového spojenia.

- Zariadenie s rozhraním Bluetooth môže spôsobovať šum alebo poruchy, v závislosti od použitia, keď:
 - Časť tela je v kontakte s prijímacím/vysielačím systémom zariadenia s rozhraním Bluetooth alebo zariadenia Soundbar.
 - Je vystavené elektrickým výkyvom z prekážok spôsobeným stenou, rohom alebo predelením miestnosti.
 - Je vystavené elektrickému rušeniu zariadeniami s rovnakým frekvenčným pásmom, vrátane medicínskych zariadení, mikrovlnných rúr alebo bezdrôtových sietí LAN.

- Spárujte zariadenie Soundbar so zariadením s rozhraním Bluetooth, pričom zachovajte malú vzdialenosť.
- Čím je vzdialenosť medzi zariadením Soundbar a zariadením s rozhraním Bluetooth väčšia, tým je kvalita horšia.

Ak vzdialenosť presiahne prevádzkový dosah rozhrania Bluetooth, spojenie sa stratí.

- V miestach so slabou citlivosťou príjmu nemusí spojenie rozhraním Bluetooth pracovať správne.
- Pripojenie Bluetooth funguje len v blízkosti prijímača. Spojenie sa automaticky preruší, ak je vzdialenosť mimo tento dosah. Dokonca aj v tomto dosahu môžu kvalitu zvuku znížiť prekážky, akými sú napríklad steny alebo dvere.
- Toto bezdrôtové zariadenie môže počas svojej prevádzky spôsobovať elektrické rušenie.

10 INŠTALÁCIA NÁSTENNÉHO DRŽIAKA

Upozornenia k inštalácii

- Inštalujte len na zvislú stenu.
- Neinštalujte na miestach s vysokou teplotou alebo vlhkosťou.
- Overte si, či nosnosť steny zodpovedá hmotnosti produktu. V opačnom prípade stenu spevnite alebo zvolte iné miesto inštalácie.
- Zakúpte si a použite upevňovacie skrutky alebo kotviace prvky, ktoré sú vhodné pre váš druh steny (sadrokartón, železo, drevo atď.). Ak je to možné, upevnite montážne skrutky do nosníkov v stene.
- Zakúpte si skrutky na montáž do steny, ktoré zodpovedajú druhu a hrúbke steny, na ktorú chcete upevniť zariadenie Soundbar.
 - Priemer: M5
 - Dĺžka: Odporúča sa L 35 mm alebo väčšia dĺžka.
- Káble z jednotky pripojte k externým zariadeniam ešte pred inštaláciou zariadenia Soundbar na stenu.
- Zariadenie pred montážou vypnite a odpojte od zdroja energie. V opačnom prípade hrozí zásah elektrickým prúdom.

Súčasti na montáž na stenu

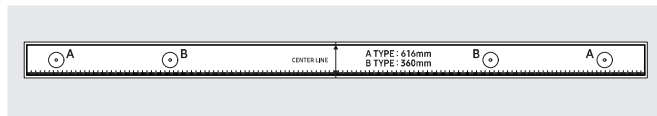

Inštalčná pomôcka na montáž na stenu



Skrutka držiaka



Skrutka



Konzoly nástenného držiaka

1. Na povrch steny sa umiestni **Inštalčná pomôcka na montáž na stenu**.
 - **Inštalčná pomôcka na montáž na stenu** musí byť umiestnená vodorovne.
 - Ak sa TV namontuje na stenu, nainštalujte zariadenie Soundbar aspoň 5 cm pod TV.

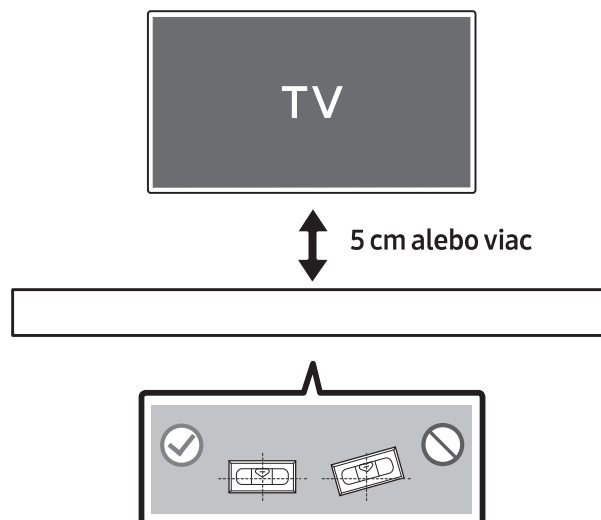

2. Zarovnajete **Stredovú líniu Inštaláčnej pomôcky na montáž na stenu** so stredom televízora (ak upevňujete zariadenie Soundbar pod televízor) a lepiacou páskou pripevníte k stene **Inštaláčnej pomôcky na montáž na stenu**.

- Ak zariadenie neinštalujete pod TV, umiestnite **Stredovú líniu** do stredu inštaláčnej plochy.

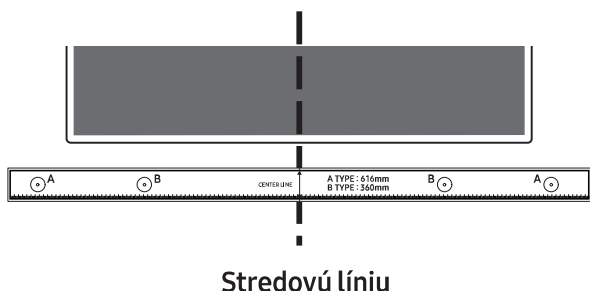

3. Na oboch koncoch šablóny označíte otvory na montážne skrutky pomocou špičky pera alebo zastrúhanej ceruzky, ktorú zatlačíte cez stred nákresu s označením **A-TYPE**.

Inštaláčnej pomôcky na montáž na stenu potom odstráňte.

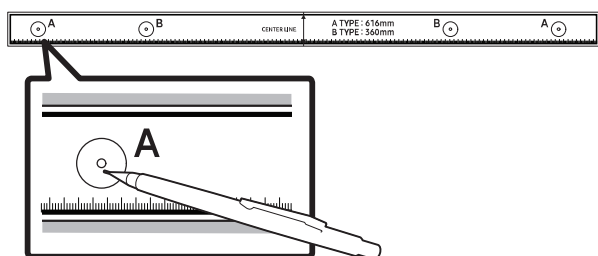

4. Pomocou vrtáka vhodnej veľkosti vyvrtajte otvor do steny v mieste jednotlivých značiek.

- Ak značky nezodpovedajú polohám výstupkov, pred vložení montážnych skrutiek vložte do otvorov vhodné kotvy. Ak používate kotvy, uistite sa, že vyvrtané otvory sú dostatočne veľké pre dané kotvy.

5. Zatlačte skrutku (nie je súčasťou dodávky) cez **Skrutka držiaka** a potom pevne zaskrutkujte každú skrutku do otvoru montážnej skrutky.



6. Namontujte 2 **Držiaky konzoly na stenu** so správnou orientáciou na spodnú stranu zariadenia Soundbar pomocou 2 **Skrutiek**.

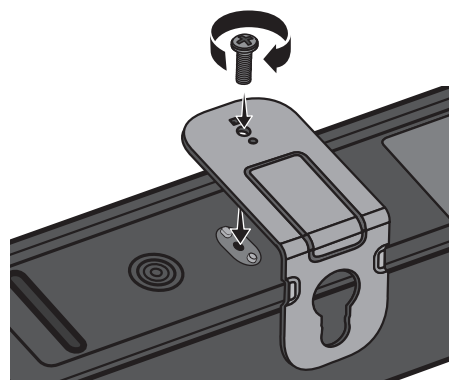

- Pri montáži sa uistite, že sa za zadnou stranou zariadenia Soundbar nachádza diel na zavesenie **Konzol nástenného držiaka**.

Zadná strana zariadenia Soundbar

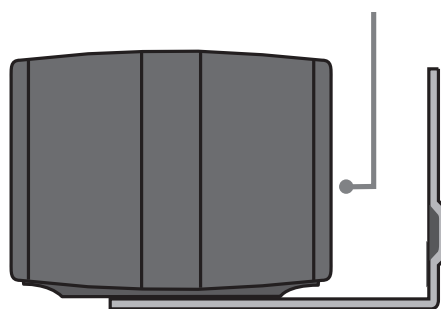

Pravý koniec zariadenia Soundbar

7. Zariadenie Soundbar s pripevnenými **Konzolami nástenného držiaka** nainštalujte tak, že **Konzoly nástenného držiaka** zavesíte na **Skrutky držiaka** na stene.

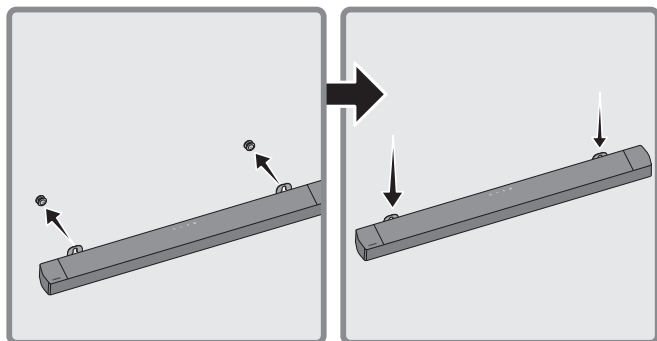

8. Posuňte zariadenie Soundbar nadol podľa znázornenia nižšie tak, aby **Držiaky konzoly na stenu** pevne spočívali na **Skrutkách držiaka**.
- Vložte **Skrutky držiaka** do širokej (spodnej) časti **Držiakov konzoly na stenu** a potom posuňte **Držiaky konzoly na stenu** tak, aby **Držiaky konzoly na stenu** pevne spočívali na **Skrutkách držiaka**.

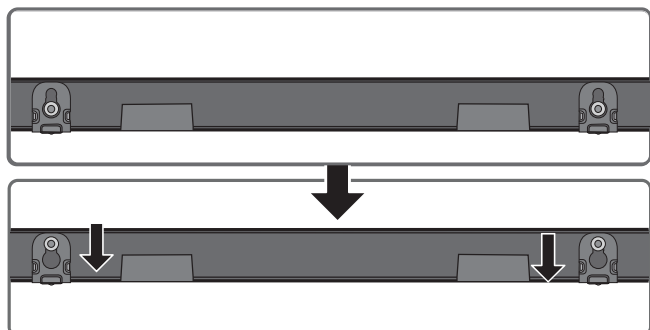

11 INŠTALÁCIA ZARIADENIA SOUNDBAR NA STOJAN TELEVÍZORA

Zariadenie Soundbar umiestnite na stojan televízora.

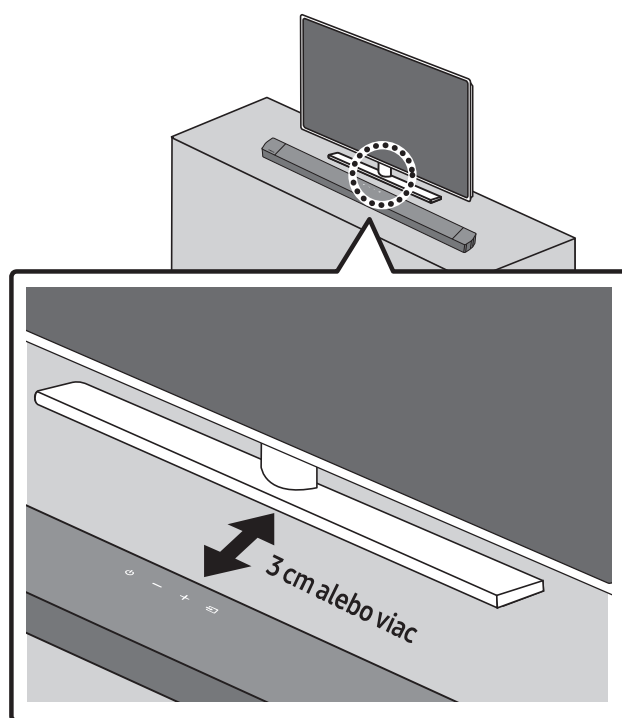

Podľa znázornenia na obrázku zarovnajte stred zariadenia Soundbar so stredom televízora a zariadenie Soundbar opatrne umiestnite na stojan televízora.

V záujme dosiahnutia optimálnej zvukovej kvality umiestnite zariadenie Soundbar aspoň 3 cm od prednej strany televízora.

POZNÁMKA

- Dbajte na to, aby bolo zariadenie Soundbar umiestnené na rovnom a pevnom povrchu.

12 AKTUALIZÁCIA SOFTVÉRU

Spoločnosť Samsung môže v budúcnosti ponúknuť aktualizácie systémového firmvéru zariadenia Soundbar.

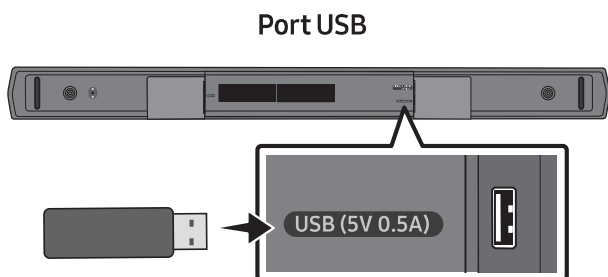

V prípade ponuky aktualizácie môžete aktualizovať firmvér pripojením zariadenia USB, v ktorom je uložená aktualizácia firmvéru, k portu USB na zariadení Soundbar. Ďalšie informácie o spôsobe prevzatia aktualizáčnych súborov nájdete na webovej lokalite spoločnosti Samsung (www.samsung.com→Support).

Potom vyberte typ produktu alebo zadajte číslo modelu zariadenia Soundbar, vyberte možnosť Softvér a aplikácie a potom položku Súbor na stiahnutie. Názvy možností sa môžu líšiť.

Postup pri aktualizácii

Dôležité: Funkcia aktualizácie vymaže všetky používateľské nastavenia. Odporúčame vám zapísať si nastavenia, aby ste ich po aktualizácii mohli jednoducho obnoviť. Upozorňujeme, že aktualizácia firmvéru obnoví aj pripojenie subwoofera.

1. Vložte jednotku USB do USB portu na počítači.
Dôležité: Na jednotke USB sa nesmú nachádzať žiadne hudobné súbory. Spôsobilo by to zlyhanie aktualizácie firmvéru.
2. Prejdite na stránku (samsung.com) → vyberte položku Zadať číslo modelu. a zadajte model zariadenia Soundbar. Vyberte položku Manuály a softvér na stiahnutie a stiahnite si súbor s najnovším softvérom.
3. Uložte prevzatý softvér na pamäťové zariadenie USB a výberom položky „Extrahovať sem“ rozbaľte priečinok.
4. Vypnite zariadenie Soundbar a pripojte k portu USB pamäťovú jednotku USB obsahujúcu aktualizáciu softvéru.
5. Zapnite zariadenie Soundbar a zmeňte režim zdroja na „**USB**“. Do 3 minút sa zobrazí nápis „**UPDATE**“ a spustí sa aktualizácia.
6. Po dokončení aktualizácie sa zariadenie Soundbar automaticky vypne. Zapnite zariadenie Soundbar a potom na 5 sekúnd stlačte tlačidlo **— + (Hlasitosť)** na hornom paneli. Na displeji sa zobrazí správa „**INIT OK**“ a zariadenie Soundbar sa resetuje.
 - Tento produkt má funkciu DUÁLNEHO REŠTARTU. Ak aktualizácia firmvéru zlyhá, môžete sa o ňu pokúsiť znovu. Keď sa vloží USB zariadenie so súborom aktualizácie, napájací kábel pre Soundbar musí byť pripojený. Potom sa aktualizácia spustí znova, ale na displeji sa nič nezobrazí. Aktualizácia sa dokončí po 2 minútach.
7. Obnovte nastavenia zariadenia Soundbar.

Ak sa nezobrazí položka UPDATE

1. Vypnite zariadenie Soundbar, odpojte a znovu pripojte pamäťové zariadenie USB, ktoré obsahuje aktualizčné súbory, k portu USB zariadenia Soundbar.
2. Odpojte napájací kábel zariadenia Soundbar, znova ho pripojte a potom zapnite zariadenie Soundbar.

POZNÁMKY

- Aktualizácia firmvéru nemusí prebiehať správne, ak sú v pamäťovom zariadení USB uložené zvukové súbory, ktoré podporuje zariadenie Soundbar.
- Počas priebehu aktualizácie neodpájajte, napájanie ani nevyberajte zariadenie USB.
- Po dokončení aktualizácie sa inicializuje nastavenie používateľom v zariadení Soundbar, aby ste mohli obnoviť nastavenia. Odporúčame, aby ste si nastavenia poznačili, aby ste ich mohli po aktualizácii jednoducho obnoviť.
Aktualizáciou firmvéru sa obnoví aj pripojenie subwoofera.
Ak sa po aktualizácii automaticky znovu nenadviaže pripojenie k subwooferu, pozrite si stranu 16.
Ak aktualizácia softvéru zlyhá, skontrolujte, či pamäťové zariadenie USB nevykazuje poruchu.
- Používatelia systému Mac OS by mali v zariadení USB používať formát MS-DOS (FAT).
- V závislosti od výrobcu pamäťového zariadenia USB nemusí byť dostupná aktualizácia prostredníctvom zariadenia USB.

13 RIEŠENIE PROBLÉMOV

Skôr ako sa obrátite na technickú podporu, skontrolujte nasledujúce skutočnosti.

Soundbar sa nezapne.

- Skontrolujte, či je napájací kábel zariadenia Soundbar správne zapojený do elektrickej zásuvky.

Soundbar funguje chybne.

- Vytiahnite napájací kábel a zapojte ho znova.
- Vypnite a zapnite napájanie externého zariadenia a skúste to znova.
- Ak nie je k dispozícii žiaden signál, po istom čase sa zariadenie Soundbar vypne. Zapnite zariadenie Soundbar. (pozri stranu 7.)

Ak diaľkový ovládač nefunguje.

- Namierte zariadenie priamo na Soundbar.
- Vymeňte batérie.

Soundbar neprehráva žiaden zvuk.

- Zvuk zo zariadenia Soundbar je príliš tichý alebo stlmený. Upravte hlasitosť.
- Ak je pripojené externé zariadenie (set-top box, zariadenie Bluetooth, mobilné zariadenie atď.), upravte jeho hlasitosť.
- V ponuke zvukového výstupu televízora vyberte položku Soundbar. (Televízory Samsung: Domov (🏠) → Menu → Nastavenia (⚙️) → Všetky nastavenia (⚙️) → Zvuk → Výstup zvuku → Vyberte položku Soundbar)
- Káblové pripojenie k zariadeniu Soundbar nesmie byť uvoľnené. Odpojte kábel a znova ho pripojte.
- Napájací kábel úplne vytiahnite, znova ho zapojte a zapnite napájanie.
- Výrobok spustite a skúste to znova. (pozri stranu 34.)

Subwoofer neprehráva žiaden zvuk.

- Skontrolujte, či indikátor LED na zadnej strane subwoofera svieti modrým svetlom. Ak indikátor bliká pomaly namodro alebo svieti načerveno, znova prepojte Soundbar a subwoofer. (pozri stranu 17.)
- Problém môže nastať, ak je medzi zariadením Soundbar a basovým reproduktorom nejaká prekážka. Premiestnite zariadenia ďalej od prípadných prekážok.
- Aj iné zariadenia vysielajúce vysokofrekvenčné signály v blízkosti môžu rušiť spojenie. Reprodukotor by mal byť umiestnený ďalej od takýchto zariadení.
- Vytiahnite a znova pripojte napájaciu zástrčku.





Hlasitosť basového reproduktora je príliš nízka.

- Pôvodná hlasitosť prehrávaného obsahu môže byť nízka. Skúste upraviť úroveň hlasitosti basového reproduktora. (pozri stranu 12.)
- Presuňte basový reproduktor bližšie k sebe.

Zariadenie Soundbar sa nezobrazuje v zozname dostupných zariadení Bluetooth televízora.

- Odpojte napájací kábel zariadenia Soundbar a znova ho pripojte. Potom znova skúste vyhľadanie zariadenia. (pozri stranu 23.)
- Prepojte televízor so zariadením Soundbar optickým káblom a vyberte režim „D.IN“ stlačením tlačidla  (Zdroj) v hornej časti zariadenia Soundbar. Skontrolujte, či zvukový výstup funguje, a znova skúste vyhľadávanie. (pozri stranu 23.)

Soundbar sa nepripojuje cez Bluetooth.

- Pri pripájaní nového zariadenia nadviažte pripojenie v režime „**BT PAIRING**“. (Na diaľkovom ovládaní stlačte tlačidlo  **PAIR** alebo na zariadení stlačte a podržte tlačidlo  (**Zdroj**) aspoň 5 sekúnd.)
- Ak je zariadenie Soundbar pripojené k inému zariadeniu, najprv odpojte toto zariadenie a potom prepnite zariadenie.
- Na zariadení Bluetooth, ktoré chcete pripojiť, odstráňte zoznam reproduktorov Bluetooth a opäť ho pripojte. (Televízory Samsung: Domov () → Menu → Nastavenia () → Všetky nastavenia () → Zvuk → Výstup zvuku → Zoznam reproduktorov Bluetooth)
- Vytiahnite a znovu pripojte napájaciu zástrčku, a potom to skúste znovu.
- Výrobok spustite a skúste to znova. (pozri stranu 34.)

Zvuk sa prehráva prerušovane pri pripojení cez Bluetooth.

- Niektoré zariadenia, napr. mikrovlnné rúry, bezdrôtové smerovače atď., môžu spôsobovať rádiové rušenie, ak sa nachádzajú príliš blízko panela Soundbar.
- Ak sa zariadenie, ktoré je pripojené cez Bluetooth, nachádza príliš ďaleko od panela Soundbar, zvuk sa môže prehrávať prerušovane. Zariadenie presuňte bližšie k zariadeniu Soundbar.
- Ak je časť vášho tela v kontakte s vysielateľom signálu Bluetooth, alebo ak je produkt umiestnený na kovovom nábytku, zvuk sa môže prehrávať prerušovane. Skontrolujte umiestnenie produktu a podmienky, v ktorých sa používa.

Soundbar sa nezapne automaticky spolu s TV.

- Ak vypnete zariadenie Soundbar počas sledovania televízie, synchronizácia vypínača s televízorom sa zakáže. Najprv vypnite televízor.

14 LICENCIE



Dolby, Dolby Audio, and the double-D symbol are trademarks of Dolby Laboratories Licensing Corporation. Manufactured under license from Dolby Laboratories. Confidential unpublished works. Copyright 1992-2019 Dolby Laboratories. All rights reserved.



For DTS patents, see <http://patents.dts.com>. Manufactured under license from DTS Licensing Limited. DTS, the Symbol, DTS in combination with the Symbol, and DTS 2.0 Channel are registered trademarks or trademarks of DTS, Inc. in the United States and/or other countries. © DTS, Inc. All Rights Reserved.



The Bluetooth® word mark and logos are registered trademarks owned by Bluetooth SIG, Inc. and any use of such marks by Samsung Electronics Co., Ltd. is under license. Other trademarks and trade names are those of their respective owners.



[ENERGY STAR]

ENERGY STAR qualified model only

- Your Samsung product is ENERGY STAR qualified in its factory default setting. Change to certain features, settings and functionality in this product can change the power consumption, possibly beyond the limits required for ENERGY STAR qualification.
- Environmental Protection Agency and Department of Energy. ENERGY STAR is a joint program of the Government agencies, designed to promote energy efficient products and practices.

Refer to www.energystar.gov for more information of the ENERGY STAR Program.

ENERGY STAR qualified model only (Applicable to Thin Client models only)

As an ENERGY STAR® Partner, SAMSUNG has determined that this product meets the ENERGY STAR® guidelines for energy efficiency.

- The ENERGY STAR Program has been to reduced greenhouse gas emissions and save energy through voluntary labeling.
- Power management setting of this product have been enabled by default, and have various timing setting from 1 minutes to 5 hours.
- The product can wake with a button press on the chassis from sleep mode.

ENERGY STAR qualified model only (The other models)

- As an ENERGY STAR Partner, Samsung has determined that this product or product models meets the ENERGY STAR guideline for energy efficiency.

15 POZNÁMKA K LICENCII S OTVORENÝM ZDROJOVÝM KÓDOM

Ak chcete zaslať otázky či požiadavky na otázky o otvorených zdrojoch, obráťte sa na divíziu Samsung Open Source (<http://opensource.samsung.com>).

16 DÔLEŽITÁ POZNÁMKA OHĽADOM SERVISU

- Snímky a obrázky v tejto používateľskej príručke vám poskytujeme len ako referenciu, pričom sa môžu sa odlišovať od skutočného vzhľadu produktu.
- Môže vám byť účtovaný správny poplatok, ak (a) je na základe vašej požiadavky privolaný technik a vo výrobku nie je závada (t.j. keď ste si neprečítali túto používateľskú príručku). (b) prinesiete zariadenie do opravárenského strediska a produkt nevykazuje žiadnu chybu (t.j. v prípadoch, kde ste si neprečítali túto používateľskú príručku).
- Výšku daného správneho poplatku vám oznámime skôr, ako sa vykoná akákoľvek obhliadka v práci alebo domácnosti.

17 ŠPECIFIKÁCIE A PRÍRUČKA

Technické údaje

Názov modelu	HW-B450
USB	5V/0,5A
Hmotnosť	1,4 kg
Rozmery (Š x V x H)	858,8 x 59,0 x 75,0 mm
Rozsah prevádzkovej teploty	+5°C až +35°C
Rozsah prevádzkovej vlhkosti	10 % ~ 75 %
ZOSILŇOVAČ Menovité výstupné napätie	40W x 2, 6 ohmy
Podporované formáty prehrávania (Zvuk vo formáte DTS 2.0 sa prehráva vo formáte DTS.)	LPCM 2ch, Dolby Audio™ (podpora Dolby® Digital), DTS
VÝSTUPNÝ VÝKON BEZDRÔTOVÉHO ZARIADENIA Maximálny výkon vysielača BT Maximálny výkon vysielača SRD	100 mW pri 2,4 GHz – 2,4835 GHz 25 mW pri 5,725 GHz – 5,825 GHz
Názov subwooferu	PS-WB45T
Hmotnosť	4,5 kg
Rozmery (Š x V x H)	184,0 x 343,0 x 295,0 mm
ZOSILŇOVAČ Menovité výstupné napätie	220W
VÝSTUPNÝ VÝKON BEZDRÔTOVÉHO ZARIADENIA Maximálny výkon vysielača SRD	25 mW pri 5,725 GHz – 5,825 GHz
Celková spotreba energie v pohotovostnom režime (W)	2,0W
Bluetooth Spôsob deaktivácie portov	Stlačte tlačidlo SOUND MODE a podržte ho viac ako 5 sekúnd na vypnutie funkcie napájania zariadenia Bluetooth (Bluetooth Power).

POZNÁMKY

- Samsung Electronics Co., Ltd si vyhradzuje všetky práva na zmenu špecifikácií bez predchádzajúceho upozornenia.
- Hmotnosť a rozmery sú približné.

Spoločnosť Samsung týmto vyhlasuje, že toto rádiové zariadenie je v súlade s požiadavkami smernice 2014/53/EÚ a príslušnými zákonnými požiadavkami Spojeného kráľovstva.

Celý text vyhlásenia o zhode je k dispozícii na tejto internetovej adrese: <http://www.samsung.com>, prejdite na podstránku Podpora a zadajte názov modelu.

Toto zariadenie je možné používať vo všetkých krajinách EÚ a v Spojenom kráľovstve.



[Správna likvidácia batérií v tomto výrobku]

(Platí v krajinách so zavedeným separovaným zberom)

Toto označenie na batérii, príručke alebo balení hovorí, že batérie v tomto výrobku by sa po skončení ich životnosti nemali likvidovať spolu s ostatným domovým odpadom. V prípade takéhoto označenia chemické symboly Hg, Cd alebo Pb znamenajú, že batéria obsahuje ortuť, kadmium alebo olovo v množstve presahujúcom referenčné hodnoty smernice 2006/66/ES.

Pri nevhodnej likvidácii batérií môžu tieto látky poškodiť zdravie alebo životné prostredie.

Za účelom ochrany prírodných zdrojov a podpory opätovného použitia materiálu batérie likvidujte oddelene od iných typov odpadov a recyklujte ich prostredníctvom miestneho systému bezplatného zberu batérií.



Správna likvidácia tohoto výrobku (Elektrotechnický & elektronický odpad)

(Platí v krajinách so zavedeným separovaným zberom)

Toto označenie na výrobku, príslušenstve alebo v sprievodnej brožúre hovorí, že po skončení životnosti by produkt ani jeho elektronické príslušenstvo (napr. nabíjačka, náhlavná súprava, USB kábel) nemali byť likvidované s ostatným domovým odpadom. Prípadnému poškodeniu životného prostredia alebo ľudského zdravia môžete predísť tým, že budete tieto výrobky oddelovať od ostatného odpadu a vrátite ich na recykláciu.

Používatelia v domácnostiach by pre podrobné informácie, ako ekologicky bezpečne naložiť s týmito výrobkami, mali kontaktovať buď predajcu, ktorý im ich predal, alebo príslušný úrad v mieste ich bydliska. Priemyselní používatelia by mali kontaktovať svojho dodávateľa a preveriť si podmienky kúpnej zmluvy. Tento výrobok a ani jeho elektronické príslušenstvo by nemali byť likvidované spolu s ostatným priemyselným odpadom.

Informácie o záväzkoch spoločnosti Samsung v oblasti ochrany životného prostredia a o regulačných povinnostiach pre špecifické produkty (napr. nariadenia REACH, WEEE, nariadenia pre batérie) nájdete na adrese: www.samsung.com/uk/aboutsamsung/sustainability/environment/our-commitment/data/