

FAIR Čistička vzduchu SMART

Model: FAIR AP200

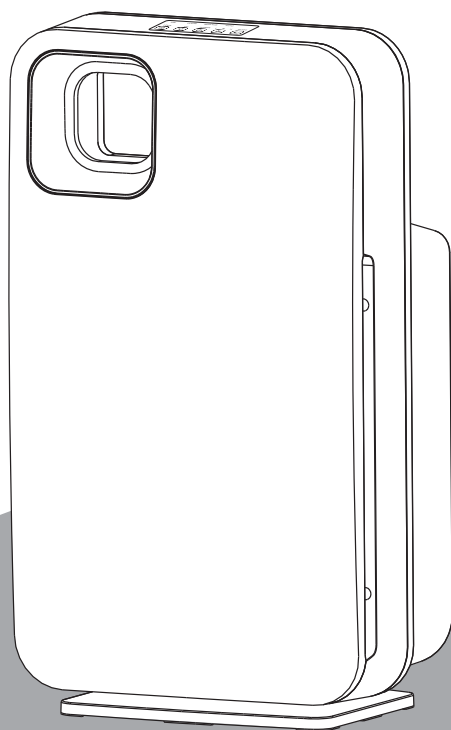

Ďakujeme, že ste si zakúpili iónovú čističku vzduchu s HEPA filtrom a uhlíkovým filtrom.

Prosím, pozorne si prečítajte návod na použitie pred prvým spustením čističky vzduchu a uschovajte ho na bezpečnom mieste pre prípadné ďalšie použitie.

OBSAH

Popis prístroja	02
Návod na obsluhu	03
Návod na použitie aplikácie	04 – 06
Čistenie a údržba	07 – 10
Riešenie problémov.....	11 – 15
Technické parametre.....	18
Záruka a servis	19

BEZPEČNOSTNÉ OPATRENIA

Pri používaní čističky vzduchu dodržujte všetky bezpečnostné opatrenia.

Tento návod na použitie opisuje bezpečnostné opatrenia, ktoré je potrebné dodržiavať počas prevádzky, ako aj vážne následky pri nesprávnej obsluhu.

Špeciálne upozornenia



RATED
VOLTAGE

Tento prístroj používa AC 230V/50Hz (Európa) alebo AC 100 – 120V/60Hz (USA / Japonsko). Prepätie môže spôsobiť nebezpečenstvo požiaru alebo úrazu elektrickým prúdom.



DO NOT

Nezakrývajte prístroj látkou ani iným predmetom. Zablokovanie prednej alebo zadnej mriežky môže spôsobiť poruchu prístroja.



DO NOT
DISMANTLE

Aby ste zabránili úrazu elektrickým prúdom, tento výrobok nerozoberajte, neopravujte a ani neupravujte. V prípade poruchy kontaktujte kvalifikované servisné stredisko.



MOISTURE
PROHIBITED

Neumiestňujte prístroj do sprchy alebo na miesta, kde môže voda namočiť prístroj, aby ste predišli úrazu elektrickým prúdom.



DO NOT

Nepoužívajte na miestach, kde sú uložené horľavé a výbušné materiály.



DO NOT

Počas prevádzky sa nikdy nepozerajte na UV-C svetlo ani neprikladajte tvár priamo k zadnej mriežke.



DO NOT

Do prístroja nekladajte žiadne predmety. Vo vnútri prístroja sa vytvára vysoké napätie, alebo iné nebezpečenstvo. Udržujte mimo dosahu detí.



CAUTION

Pred odpojením prístroja z elektrickej siete vypnite všetky ovládacie prvky.



CAUTION

Aby sa zabránilo nadmernému vystaveniu ultrafialovému žiareniu, osoby sa musia zdržiavať vo vzdialenosti najmenej 30 cm od prístroja. Krátkodobé vystavenie v tesnej blízkosti je bezpečné.



CAUTION

Poškodený sieťový kábel smie vymeniť iba kvalifikovaný servisný pracovník pomocou dodaného náhradného sieťového kábla.

POPIS PŘÍSTROJA

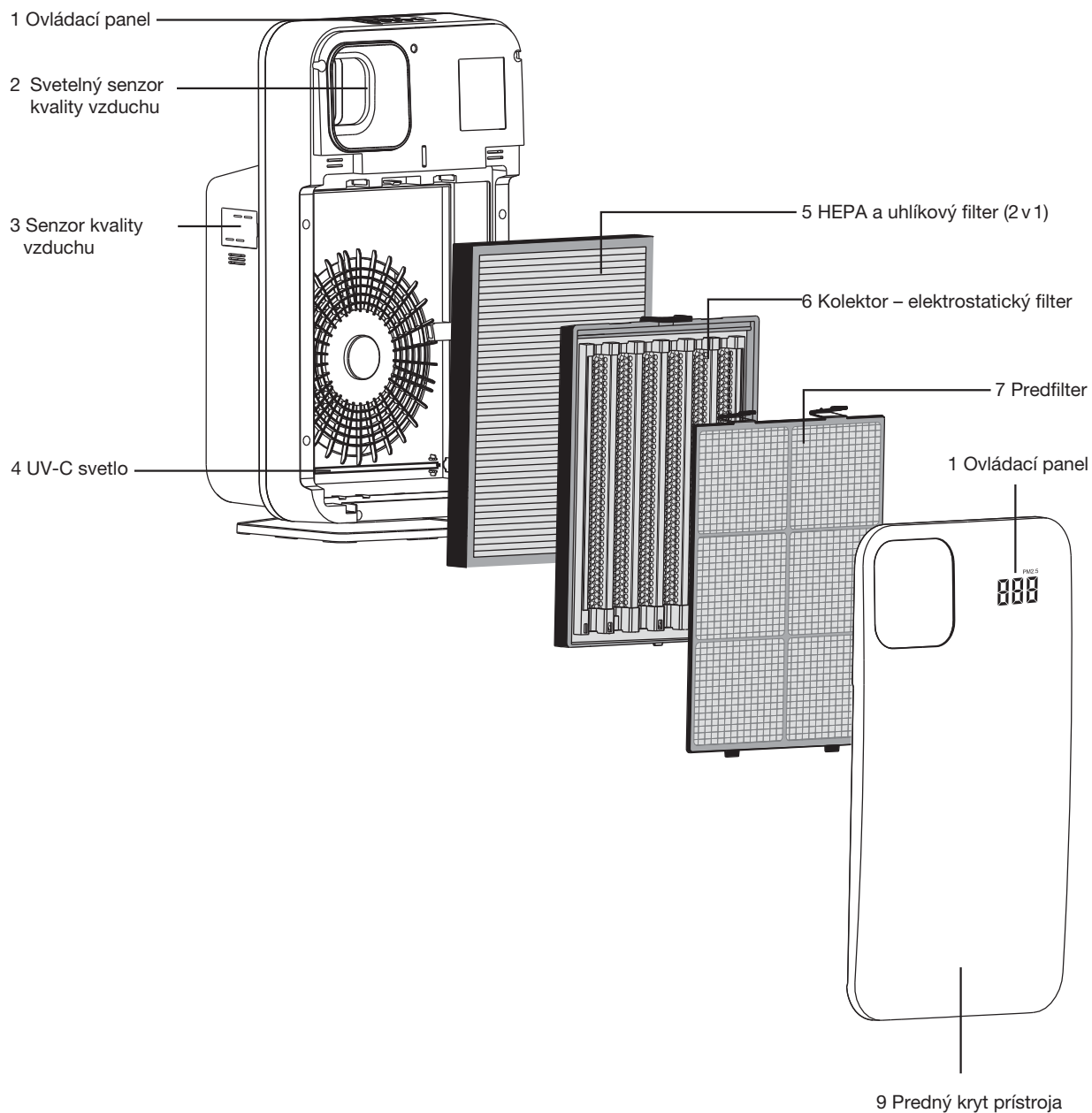

NÁVOD NA OBSLUHU

Prevádzka

- 1. Umiestnenie:** Čističku vzduchu vždy umiestnite na stabilný a rovný povrch tak, aby jej predná časť smerovala od stien alebo nábytku. Neblokujte vstup alebo výstup vzduchu inými predmetmi.
- 2. Zapojenie:** Čističku vzduchu zapojte do elektrickej siete. (obr.1)
- 3. Zapnutie:** Dotykom tlačidla čističky vzduchu spustíte a začne pracovať v režime AUTO. Kontrolka kvality vzduchu zobrazuje aktuálny stav vzduchu. (obr.2)

⚠ Upozornenie

- Pri prvom použití alebo opätovnom spustení čističky vzduchu po odpojení z elektrickej siete sa snímač potrebuje počas doby 3 – 5 minút zahriať a dočasne nebude reagovať. Ak aktuálna kvalita vzduchu nie je dobrá, odporúča sa najprv vzduch vyčistiť manuálne a potom prepnúť späť do režimu AUTO, inak sa môže dočasne znížiť citlivosť snímača.
- Po dlhšom nepoužívaní čističky vzduchu sa môže citlivosť snímača znížiť. Po 1 – 2 dňoch prevádzky sa citlivosť vráti do normálu.

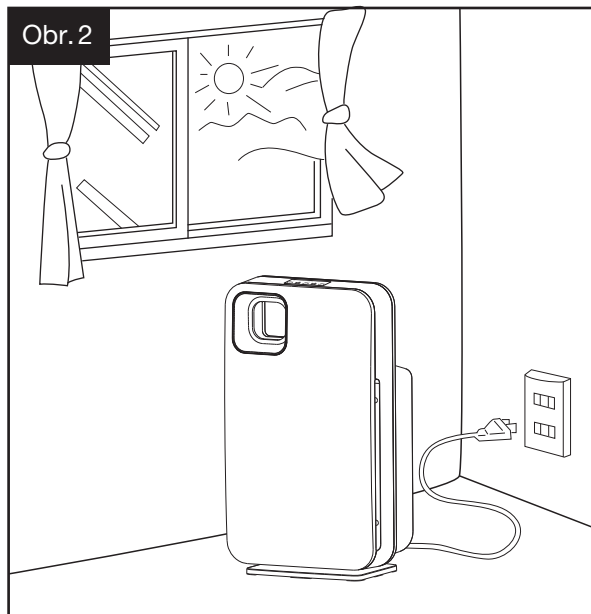
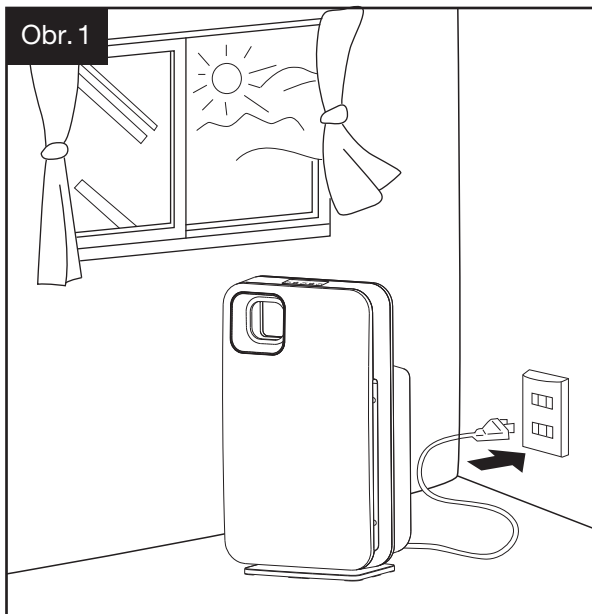

NÁVOD NA OBSLUHU

Pokyny na ovládacom paneli

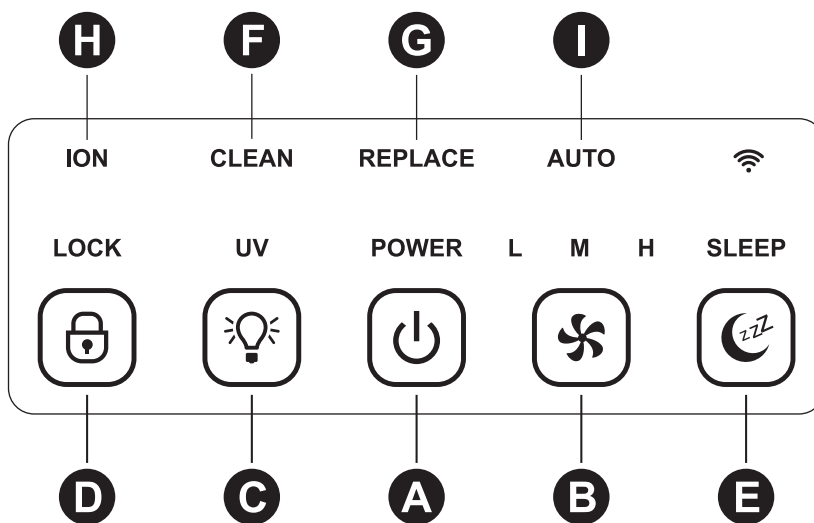

A) Tlačidlo zapnúť/vypnúť (POWER)

Stlačením tlačidla A čističku vzduchu zapnete / vypnete .

B) Režim ventilátora (L, M, H)

Opakovaným stlačením tlačidla B vyberte požadovanú rýchlosť ventilátora (nízka/stredná/vysoká/turbo) alebo v režime AUTO. V režime AUTO sa čistička vzduchu automaticky prepne na správnu rýchlosť ventilátora, podľa snímačom zistenej aktuálnej úrovne znečistenia vzduchu.

Poznámka: Zvoľte rýchlosť turbo, ak potrebujete mimoriadne silný prúd vzduchu, ak je vzduch v miestnosti veľmi znečistený. Rozsvietia sa všetky tri indikátory rýchlosti ventilátora.

Ďalšie 4 stupne svetelného senzora kvality vzduchu, prehľadne ukazujú aktuálny stav vzduchu:

- Modrá: čistý vzduch
- Modrofialová: menej čistý vzduch
- Fialovo-červená: mierne znečistený vzduch
- Červená: veľmi znečistený vzduch

C) Prevádzka s UV-C svetlom (UV)

Dotykom tlačidla C zapnete alebo vypnete UV-C svetlo.

D) Detský zámok (LOCK)

Dotykom tlačidla D po dobu 3 sekúnd aktivujete funkciu „detský zámok“. Pri aktivovaní funkcie zaznie zvukový signál a na paneli sa zobrazí indikátor „LOCK“. Aktivovaním funkcie „detský zámok“ zabránite nesprávnej obsluhu deťmi; všetky tlačidlá zostanú zablokované. Na deaktiváciu funkcie zopakujte vyššie uvedený krok.

NÁVOD NA OBSLUHU

E) Nočný režim (SLEEP)

Dotykom tlačidla E aktivujete nočný režim, ktorý automaticky stlmí jas ovládacieho panela a vypne svetelný senzor kvality vzduchu a displej, prístroj naďalej pracuje v tichom režime. Opätovným dotykom tlačidla E, nočný režim deaktivujete.

F) Indikátor čistenia (CLEAN)

Ak sa na paneli zobrazí červený indikátor „CLEAN“, elektrostatický prachový filter je potrebné vyčistiť podľa odporúčania výrobcu koľko?. Po opätovnej inštalácii elektrostatického prachového filtra po jeho vyčistení, zapnite čističku vzduchu a tlačidlá D (🔒)+E (🌙) držte stlačené 3 sekundy, zaznie zvukový signál, indikátor „CLEAN“ zhasne a prístroj sa úspešne resetuje.

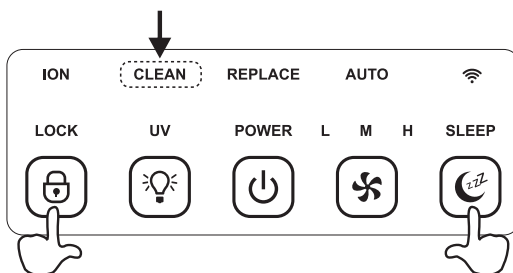

G) Indikátor výmeny HEPA a uhlíkového filtra (2v1) (REPLACE)

Ak sa na paneli zobrazí červený indikátor „REPLACE“, HEPA a uhlíkový filter (2v1) by sa mal vymeniť podľa odporúčania výrobcu (12 až 18 mesiacov podľa intenzity používania). Pri opätovnej inštalácii filtra po výmene, čističku vzduchu zapnete a tlačidlá B (🌀)+E (🌙) držte stlačené 3 sekundy, zaznie zvukový signál, indikátor „REPLACE“ zhasne a prístroj sa úspešne resetuje.

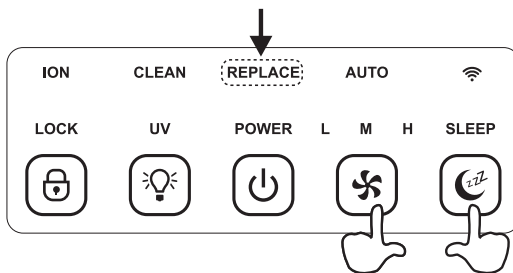

H) Indikátor ionizácie (ION)

Funkcia ionizácie sa automaticky zapne/vypne po zapnutí/vypnutí prístroja.

I) Indikátor automatického režimu (AUTO)

Po aktivácii režimu AUTO sa na paneli rozsvieti indikátor AUTO.

NÁVOD NA POUŽÍVANIE APLIKÁCIE

Inštalovanie aplikácie



- Naskenujte QR kód a stiahnite si bezplatnú aplikáciu Smart Life.
- Zaregistrujte sa a prihláste sa.

Pripojenie k sieti

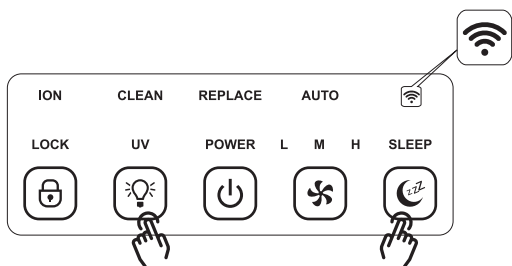

- Podržte stlačené tlačidlá C (power) + E (Wi-Fi) po dobu 3 sekúnd, kým na paneli displeja nezačne rýchlo blikať symbol zariadenie je pripravené na pripojenie k sieti.
- Ak sa sieťové pripojenie do 3 minút nepodarí, pripojenie k sieti zopakujte.

Postup pripojenia v režime EZ

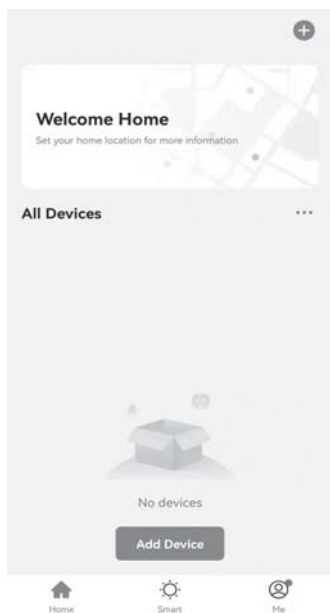

1. Kliknite na Pridať zariadenie (Add Device)



2. V časti „Malé domáce spotrebiče“ nájdite „Čistička vzduchu (Wi-Fi) „



3. Vyberte sieť Wi-Fi 2,4 GHz, zadajte heslo a kliknite na tlačidlo Ďalej (Next)

NÁVOD NA POUŽÍVANIE APLIKÁCIE

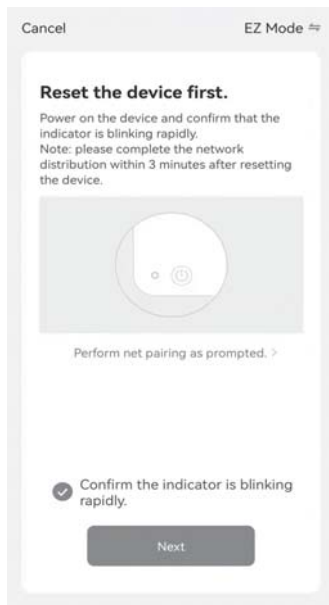

4. Potvrďte, že indikátor rýchlo bliká (Confirm the indicator is blinking rapidly) a kliknite na Ďalej (Next)



5. Kliknite na tlačidlo Hotovo (Done)



6. Hlavná ponuka APP vo vašom telefóne

Obsluha aplikácie

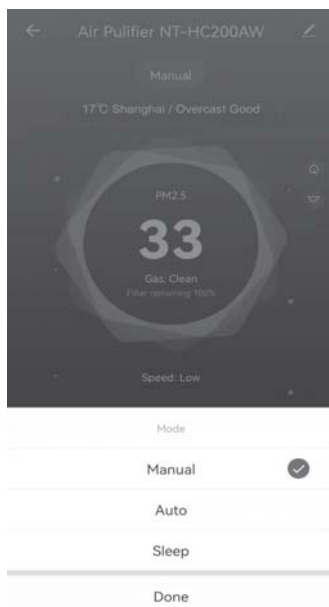

7. Nastavte režim.

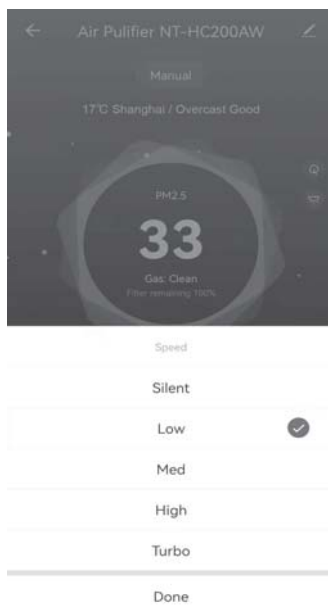

8. Nastavte rýchlosť ventilátora.

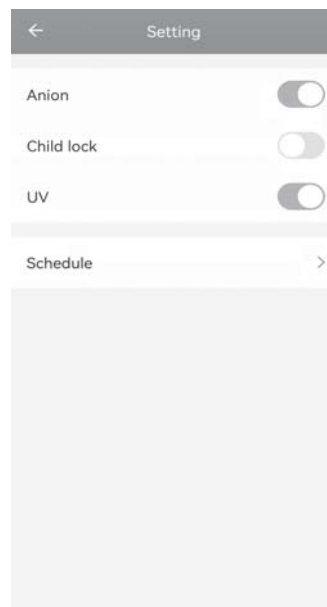

9. Nastavte ionizáciu, detskú poistku, UV-C svetlo a časovač spustenia a vypnutia.

NÁVOD NA POUŽÍVANIE APLIKÁCIE

Riešenie problémov

Otázka: Prečo sa zariadeniu vždy nepodarí pripojiť k sieti WIFI?

- Skontrolujte, či je signál WIFI stále dostupný.
- Skontrolujte, či je heslo WIFI správne.
- Uistite sa, že signál WIFI routera podporuje štandard IEEE802.11/b/g/n, ak váš router podporuje signál 2,4 GHz aj 5 GHz, v nastavení routera nastavte signál 2,4 GHz.
- Skontrolujte, či pripojenia IP routera neprekračujú maximálny limit. Ak áno, zrušte obmedzenie počtu pripojených zariadení a skúste to znova.

Otázka: Ako po zmene nového routera presunúť sieťové pripojenie na nový router?

- Zopakujte spárovanie zariadenia, rovnako ako pri predošlom router-i.

Otázka: Zariadenie je možné ovládať iba mobilným telefónom v rovnakej sieti WIFI?

- Nie. Pokiaľ je váš mobilný telefón schopný pripojiť sa k dátovej sieti, alebo inú WIFI sieť, zariadenie je možné ovládať kdekoľvek a kedykoľvek.

Otázka: Zobrazený stav zariadenia v aplikácii (APP) je spätná väzba v reálnom čase?

- Áno, stav v aplikácii aj na zariadení je úplne rovnaký.

Otázka: Ako môžem zdieľať zariadenie?

*Ak chcete zdieľať jedno zariadenie:

Na stránke ovládania zariadenia kliknite na ikonu v pravom hornom rohu, aby ste sa dostali na stránku nastavenia zariadenia.

Vyberte Zdieľať zariadenia – Pridať. Vyberte formu pridania /sms, mail.../ a kliknite na položku dokončiť.

* Ak chcete ovládať viac zariadení súčasne.

Na stránke ovládania zariadenia kliknite na ikonu v pravom hornom rohu, aby ste sa dostali na funkciu nastavenia zariadenia.

Kliknite na položku „Vytvoriť skupinu“. Zobrazí sa zoznam spárovaných zariadení.

Ak máte viac spárovaných zariadení, môžete ich kliknutím na jednotlivé zariadenie pridať do skupiny. A pri zariadení sa zobrazí ikona „+“. Opätovným kliknutím na zariadenie ho odstránite zo skupiny a zobrazí sa ikona „-“.



NÁVOD NA POUŽÍVÁNIE APLIKÁCIE

Postup pripojenia v režime AP

Pokiaľ sa neviete pripojiť k sieti v režime EZ, skúste sa pripojiť v režime AP. Podržte stlačené tlačidlá C (📶) + E (🔒) po dobu 3 sekúnd, kým na paneli displeja nezačne rýchlo blikať symbol 📶, zariadenie je pripravené na pripojenie k sieti.

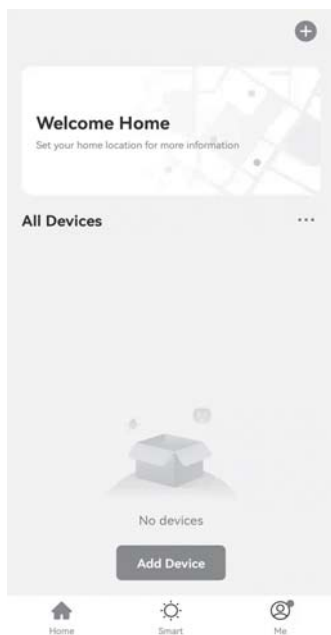

1. Kliknite na Pridať zariadenie (Add Device)



2. V časti „Malé domáce spotrebiče“ nájdite „Čistička vzduchu (Wi-Fi) „



3. Vyberte sieť Wi-Fi 2,4 GHz, zadajte heslo a kliknite na tlačidlo Ďalej (Next)

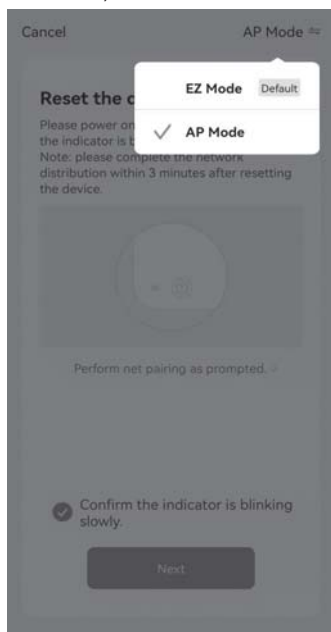

4. V pravom hornom rohu vyberte „Režim AP“ a „Potvrďte, že indikátor pomaly blinká, potom kliknite na Ďalej (Next)“

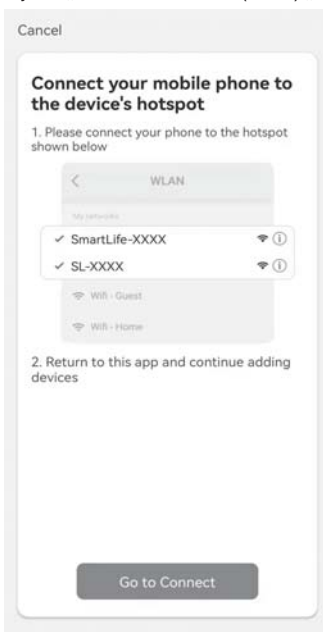

5. Pripojte svoj mobilný telefón k hotspotu zariadenia a kliknite na Znova pripojiť (Go to Connect)

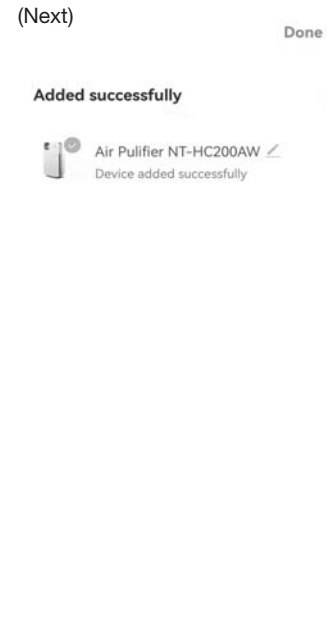

6. Kliknite na tlačidlo Hotovo (Done)

ČISTENIE A ÚDRŽBA



Čistenie prístroja, keď je zapojený do elektrickej siete, môže mať za následok úraz elektrickým prúdom a vážne zranenie. Pred čistením alebo údržbou odpojte prístroj z elektrickej siete.

Rozloženie čističky vzduchu

Po odpojení z elektrickej siete rozoberte prístroj v poradí 1 až 4, ako je uvedené nižšie. (Zložte prístroj v opačnom poradí od 4 po 1.)

1

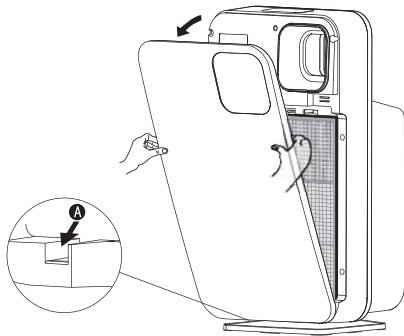

Rozloženie: Odoberte predný kryt. Stlačte predný kryt palcami a jemne vytiahnite predný kryt dopredu.

Zloženie:

1. Vložte ho do polohy A (obr.1).
2. Pevne nasadte predný kryt späť do pôvodnej polohy.

2

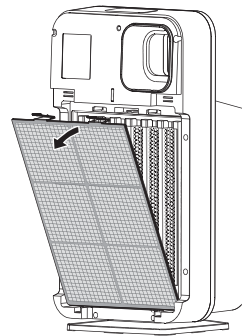

Rozloženie: Stlačte dve svorky a vytiahnite predfilter smerom k sebe.

Zloženie:

Vložte predfilter späť do prístroja.

3

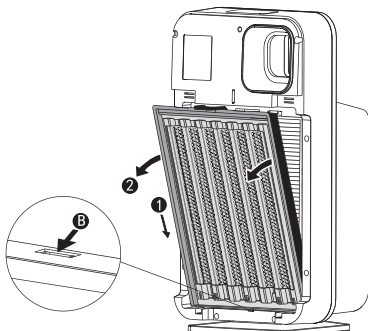

Rozloženie:

1. Zatlačením kolektora - elektrostatického prachového filtra smerom k spodnej časti zariadenia ho uvoľníte.
2. Podržte dve západky a potiahnite dopredu, tým kolektor - elektrostatický prachový filter vyberte.

Zloženie:

1. Vložte do polohy B
2. zaklopte kolektor - elektrostatický prachový filter tak, aby západka zapadla.

4

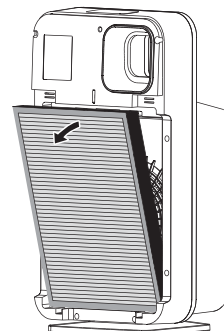

Rozloženie: Odoberte HEPA a uhlíkový filter (2 v 1)

Úchyt filtra za popruh v strede hore, vám pomôže filter vytiahnuť

Zloženie:

Nainštalujte filter popruhom pre úchyt smerom k sebe a hore (rebrovanou, bielou časťou smerom k sebe).

ČISTENIE A ÚDRŽBA

⚠ Upozornenie

- Nikdy neponárajte čističku vzduchu do vody alebo inej tekutiny.
- Nikdy nepoužívajte na čistenie akejkoľvek časti čističky vzduchu agresívne alebo horľavé čistiace prostriedky, ako je riedidlo alebo alkohol.

1. Čistenie

Aby ste zabránili hromadeniu prachu, pravidelne čistite vnútornú a vonkajšiu časť prístroja.

1. Utrite prach z tela čističky mäkkou suchou handričkou.

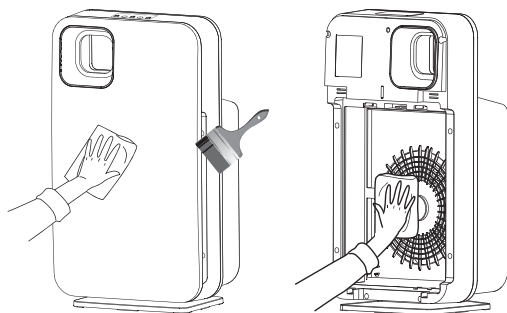

2. Výmena UV-C svetlo

Životnosť UV-C svetlo je 15 000 hodín.

Vymeňte UV-C svetlo, keď je poškodené alebo keď nesvieti.

1. Odoberte predný kryt, predfilter, elektrostatický filter, HEPA & uhlíkový filter.
2. Jemným ťahom za čierne koncovky na krajoch vytiahnite UV-C svetlo a nahraďte ho novým.
3. Vložte všetky filtre späť do zariadenia a potom ich bezpečne zatvorte.

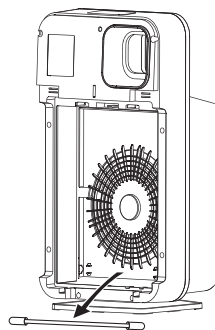

Čistenie snímača kvality vzduchu

Pre optimálne fungovanie spotrebiča čistite snímač kvality vzduchu každé dva mesiace. Čistite ho častejšie, ak používate zariadenie v prašnom prostredí.

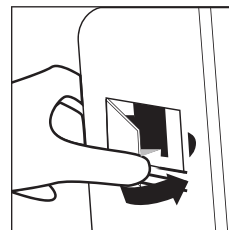
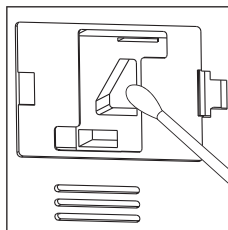
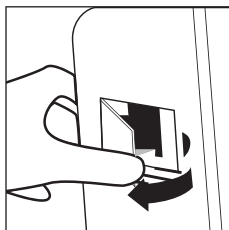
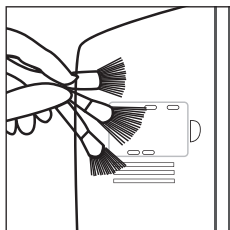

1. Vyčistite vstup a výstup snímača kvality vzduchu mäkkou kefkou.
2. Odoberte kryt snímača.
3. Vyčistite snímač kvality vzduchu, vstup a výstup prachu vlhkým tampónom a osušte ich suchým vatovým tampónom.
4. Znovu nasadte kryt snímača.

ČISTENIE A ÚDRŽBA

Rozloženie čističky vzduchu

Čistenie predfiltera a kolektora – elektrostatického prachového filtra

Kolektor – elektrostatický prachový filter je potrebné vyčistiť, keď:

- sa na paneli rozsvieti indikátor „CLEAN“.
- je zberač prachu príliš znečistený alebo nepretržite iskrí.

1 Odoberte predný kryt, predfilter a kolektor - elektrostatický filter

- Na strane 11 nájdete podrobné pokyny na odobratie kolektora - elektrostatického filtra a predfiltera.

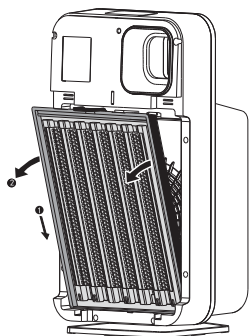

2 Vyčistíte predfilter

- Predfilter dôkladne opláchnite a nechajte ho USCHNÚŤ NA VZDUCHU.
- Vložte ho späť do prístroja. K zariadeniu ho pripevnite dvomi príchytkami.

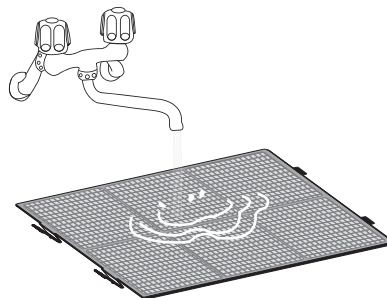

3 Kolektor - Elektrostatický prachový filter pred čistením namočte

- Zdvihnite západku v hornej časti plastového krytu kovovej mriežky zberača prachu. Po otvorení tejto západky vyberte mriežku zberača.
 - Používajte ochranné rukavice, aby ste sa vyhli prípadným rezným ranám na prstoch.
 - Umiestnite mriežku na zachytávanie prachu do umývadla, vane alebo na iné miesto, kde sa celý filter zmestí.
- Pevné zvyšky, ako je decht z tabakového dymu, sa nezmývajú ľahko:
1. Používajte jemný čistiaci prostriedok
 2. Používajte iba teplú vodu (do 40°C)!

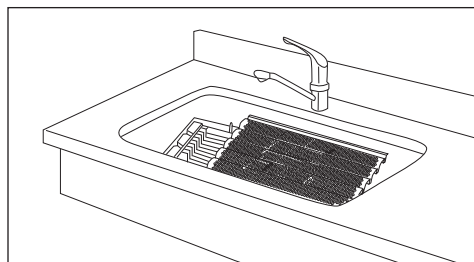
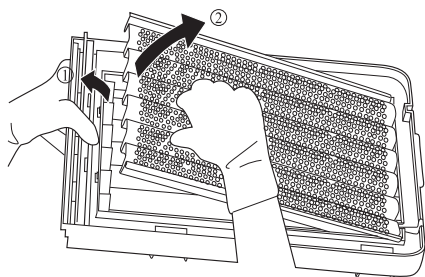

ČISTENIE A ÚDRŽBA

4 Vyčistite kolektor – elektrostatický prachový filter

- Na čistenie použite špongiu alebo zubnú kefku.
- Majte na pamäti, že elektrické vodiče (drôty) kolektora - elektrostatického filtra sú jemné a pri čistení je potrebná zvýšená opatrnosť. Ak dôjde k pretrhnutiu akéhokoľvek drôtu, kolektor - elektrostatický filter stratí časť alebo celú svoju schopnosť zachytávať prach.
- Žiaden pretrhnutý drôt nenechávajte v kolektore - elektrostatickom filtri, ale ihneď ho z prístroja odstráňte. V opačnom prípade môže dôjsť k nebezpečnému skratu alebo iskreniu vysokého napätia. Pre údržbu alebo výmenu kontaktujte predajcu alebo kvalifikované servisné stredisko.

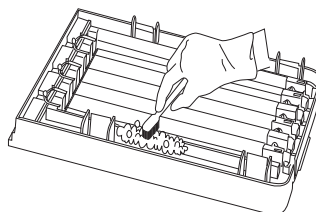
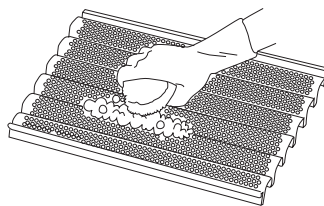

5 Dôkladne vysušte zberač prachu / kolektor – elektrostatický prachový filter

- Po vyčistení sa pred použitím uistite, že je kolektor - elektrostatický prachový filter úplne suchý. V opačnom prípade by to mohlo spôsobiť nebezpečný skrat alebo poruchu.
- Aby ste urýchlili čas schnutia, vytraste z kolektora - elektrostatického prachového filtra prebytočnú vodu.
- Uistite sa, že plastový obal z kolektora - elektrostatického prachového filtra je umiestnený v správnej polohe.

Poznámka: Ak predný kryt alebo kolektor - elektrostatický prachový filter nie je po vyčistení správne nainštalovaný, čistička nebude fungovať.

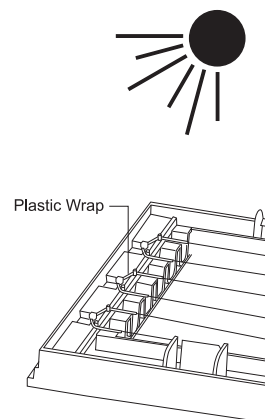
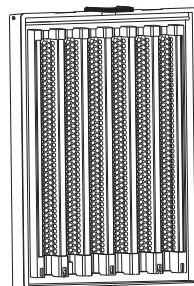

Poznámka:

- Prečítajte si pokyny pre resetovanie po čistení na strane 6, inak na paneli zostane aj naďalej rozsvietený indikátor „CLEAN“. Výmena HEPA a uhlíkového filtra (2 v 1)

ČISTENIE A ÚDRŽBA

Výmena HEPA a uhlíkového filtra (2 v 1)

Čistička vzduchu je vybavená indikátorom výmeny filtra, ktorý zaisťuje, že filter na čistenie vzduchu je počas prevádzky čističky vzduchu v optimálnom stave. Keď je potrebné filter vymeniť, rozsvieti sa kontrolka vymeniť „REPLACE“. Tento interval je približne 12 mesiacov, ale závisí od prostredia a intenzity použitia.

Zámok na výmenu filtra

Ak filter nevymeníte včas, prístroj prestane fungovať približne 1 týždeň po rozsvietení indikátora „REPLACE“. Keď je prístroj zamknutý, nefunguje, pokiaľ nevymeníte nový filter a znova ho úspešne nezresetujete.

Ak je prístroj zamknutý:

1. Skontrolujte, ktorý filter je potrebné vymeniť.
2. Vypnite prístroj a odpojte ho z elektrickej siete.
3. Vymeňte príslušný filter.
4. Resetujte indikátor „REPLACE“. (str.6)

⚠ Upozornenie

- Pred výmenou filtra vždy čističku vzduchu najprv vypnite a odpojte z elektrickej siete.
- HEPA a uhlíkový filter (2 v 1) nie je umývateľný ani opakovane použiteľný.

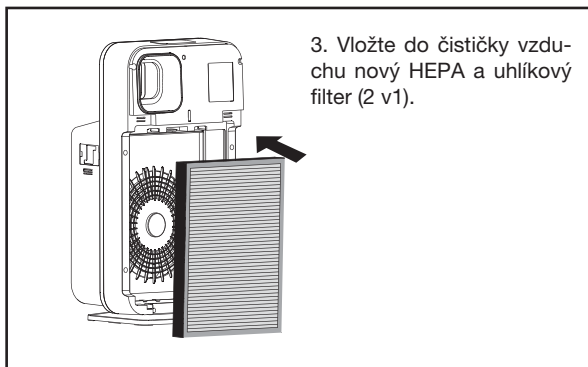
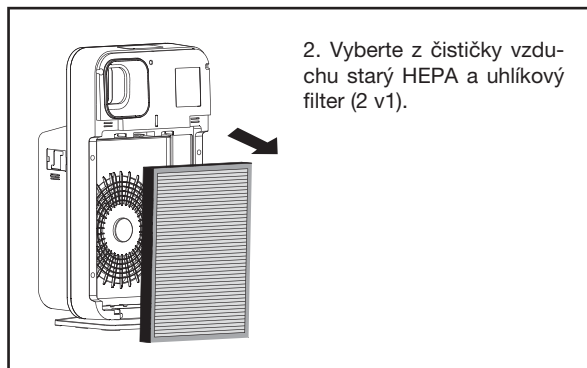
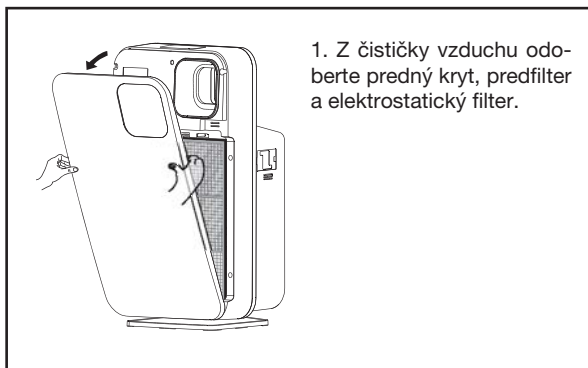

Poznámka:

Prečítajte si pokyny pre resetovanie po čistení na strane 7, inak na paneli zostane aj naďalej rozsvietený indikátor „REPLACE“.

RIEŠENIE PROBLÉMOV

V tejto kapitole sú zhrnuté najbežnejšie problémy, s ktorými sa môžete v súvislosti s prístrojom stretnúť. Ak nedokážete vyriešiť problém pomocou nižšie uvedených informácií, obráťte sa na kvalifikované servisné stredisko.

Problém	Možné riešenie
Čistička nefunguje, aj keď je zapojená.	<ul style="list-style-type: none"> • Skontrolujte, či je predný kryt alebo elektrostatický filter správne nasadený. • Indikátor „REPLACE“ svieti nepretržite, ale nevymenili ste HEPA a uhlíkový filter (2 v1). V dôsledku toho je teraz čistička zablokovaná. V takom prípade vymeňte filter a vykonajte reset indikátora „REPLACE“. Pozrite si pokyny na strane 6.
Rozsvieti sa indikátor „CLEAN“.	<ul style="list-style-type: none"> • Vyčistite elektrostatický filter a vykonajte reset. Pozrite si pokyny na strane 6.
Rozsvieti sa kontrolka „REPLACE“.	<ul style="list-style-type: none"> • Vyčistite HEPA a uhlíkový filter (2 v1) a vykonajte reset indikátora „REPLACE“. Pozrite si pokyny na strane 6.
Elektrostatický prachový filter nezachytáva častice	<ul style="list-style-type: none"> • El. prachový filter je príliš znečistený, vyčistite ho. • El. prachový filter môže byť poškodený. • El. prachový filter nie je po vyčistení úplne suchý. • Elektrické vodiče (drôty) elektrostatického filtra sú v nesprávnej polohe alebo pretrhnuté. Kontaktujte predajcu alebo kvalifikované servisné stredisko.
HEPA a uhlíkový filter (2 v1) neodstraňuje prach	<ul style="list-style-type: none"> • Predná (rebrovaná biela) a zadná (čierna) časť HEPA a uhlíkového filtra (2 v1) bola omylom prehodená. • HEPA a uhlíkový filter (2 v1) je nasýtený veľkým množstvom prachu (zvyčajne tmavošedá farba). Filter vymeňte za nový.
Čistička je nadmerne hlučná	<ul style="list-style-type: none"> • Ak je čistička vzduchu príliš hlučná, môžete nastaviť rýchlosť ventilátora na nižšiu úroveň. • Ak používate čističku vzduchu v spálni a v noci, tlačidlom E zvolte nočný režim.
Prúd vzduchu, ktorý vychádza z výstupu vzduchu, je výrazne slabší ako doteraz.	<ul style="list-style-type: none"> • Predfilter je špinavý. Vyčistite predfilter.
Kvalita vzduchu sa nezlepšuje, aj keď je čistička v prevádzke už dlhší čas.	<ul style="list-style-type: none"> • Skontrolujte, či je z HEPA filtra odstránený baliaci materiál. • Jeden z filtrov nebol vložený do spotrebiča. Uistite sa, že všetky filtre sú správne vložené. • Senzor kvality vzduchu je v poriadku. Úroveň vlhkosti vo vašej miestnosti je vysoká a spôsobuje kondenzáciu. Uistite sa, že snímač kvality vzduchu je čistý a suchý.

RIEŠENIE PROBLÉMOV

<p>Čistička vzduchu vydáva zvláštny zápach</p>	<ul style="list-style-type: none">• Pri prvých použitíach môže čistička vzduchu vydávať plastový zápach. To je normálne. Ak však vydáva spálený zápach aj po vytiahnutí filtrov, obráťte sa na autorizované servisné stredisko. Filter môže po určitom čase používania vydávať zápach z dôvodu absorpcie vnútorných plynov. Odporúča sa, aby ste pre opakované použitie filter znovu aktivovali vytiahnutím a umiestením na priame slnko. Ak zápach neustále pretrváva, vymeňte filter.
<p>„Kontrolka kvality ovzdušia“ zobrazuje neustále znečistenie</p>	<ul style="list-style-type: none">• Otvorte okno, aby ste zlepšili ventiláciu.• Snímač kvality vzduchu sa zašpinil, vyčistite snímač, pozrite si pokyny na strane 12.• Je možné preto, že miestnosť v skutočnosti nie je uzavretým priestorom a znečistenie neustále prichádza zvonku, alebo preto, že v interiéri sa po celý čas vytváralo znečistenie (napr. fajčenie, zvieracie boxy atď.). Čističke vzduchu potrvá nejaký čas, kým dosiahne čisté prostredie.
<p>„Kontrolka kvality vzduchu“ zobrazuje neustále čistý vzduch</p>	<ul style="list-style-type: none">• Vzduch vnútorného prostredia bol po celý čas čistý.• Snímač môže byť príliš ďaleko od akéhokoľvek dráždivého zdroja na to, aby ho rozpoznal.• Presuňte čističku vzduchu bližšie k hlavným zdrojom znečistenia.• Na účely testovania môžete v blízkosti snímača uvoľniť cigaretový dym alebo arómu z čistiaceho prostriedku resp. prach z handry . Ak sa kontrolka kvality vzduchu zmení, potom by mal spotrebič fungovať správne.

TECHNICKÉ PARAMETRE

Model	FAIR AP200
Napájanie	220–240V/50 Hz
Spotreba energie	50 W
Hladina hluku (dB)	≤58 dB(A)
Hodnota CADR	200 m ³ /h
Rozmery	309 × 196 × 547 mm
Hmotnosť	6,0 kg
Veľkosť miestnosti	20–40 m ²

ZÁRUKA A SERVIS

Záručné podmienky sú upravené príslušnými zákonmi. Ak sa na zariadení napriek kontrole kvality vyskytne akýkoľvek nedostatok, prosím, kontaktujte vášho predajcu. Pri uplatnení reklamácie v záručnej dobe je potrebné predložiť originál dokladu o zaplatení. Opravy elektrických zariadení musí vždy vykonávať autorizované servisné stredisko. Neodborná oprava môže znamenať pre užívateľa vážne nebezpečenstvo. Neodborným zásahom do prístroja zaniká nárok na záručnú opravu

Dovoz a distribúcia

INTERPHARM Slovakia, a.s.
Uzbecká 18/A, 821 06 Bratislava
Tel.: +421 2 40 200 400

Servis:

Servis: CENTRUM ZDRAVIA
Radničné nám. 7/C
821 05 Bratislava-Prievoz
Slovenská republika
www.centrum-zdravia.sk
+421 2 43 42 95 02 (04)